



SLK

Guide du conducteur



Mercedes-Benz

## Symboles

Marques de commerce déposées

- BabySmart<sup>MC</sup> est une marque de commerce déposées de Siemens Automotive Corp.
- Bluetooth<sup>®</sup> est une marque de commerce déposée de Bluetooth SIG Inc.
- DTS est une marque de commerce déposée de DTS, Inc.
- Dolby et MLP sont des marques de commerce déposées de Dolby Laboratories.
- ESP<sup>®</sup> et PRE-SAFE<sup>®</sup> sont des marques de commerce déposées de Daimler.
- HomeLink<sup>®</sup> est une marque de commerce déposée de Prince, une société de Johnson Controls Company.
- iPod<sup>®</sup> et iTunes<sup>®</sup> sont des marques de commerce déposées de Apple Inc., enregistrées aux É.-U. et dans d'autres pays.
- Logic 7<sup>®</sup> est une marque de commerce déposée de Harman International Industries, Incorporated.
- Microsoft<sup>®</sup> est une marque de commerce déposée de Microsoft Corporation aux É.-U. et dans d'autres pays.
- SIRIUS et ses marques affiliées sont des marques de commerce déposées de SIRIUS XM Radio Inc.
- HD Radio et ses marques affiliées sont des marques de commerce déposées de iBiquity Digital Corporation.
- Windows Media<sup>®</sup> est une marque de commerce déposée de Microsoft Corporation aux É.-U. et dans d'autres pays.
- Gracenote<sup>®</sup> est une marque de commerce déposée de Gracenote Inc.
- ZagatSurvey<sup>®</sup> et les marques associées sont des marques de commerce déposées de Zagat.

Les symboles suivants se retrouvent dans le Guide du conducteur:

### ATTENTION

Les consignes d'avertissements attirent l'attention sur les risques susceptibles de mettre la vie et la santé du conducteur et des autres en danger.

- ❗ Les remarques d'avertissement attirent l'attention sur les risques susceptibles d'endommager le véhicule.

**i** Ce symbole indique des directives ou des informations supplémentaires utiles.

- ▶ Ce symbole désigne des directives à suivre.
- ▶ Plusieurs symboles de ce genre les uns à la suite des autres indiquent une procédure en plusieurs étapes.

▷ Page Ce symbole indique l'endroit où trouver de plus amples informations sur le sujet.

▷▷ Ce symbole de continuation indique la suite d'un avertissement à la page suivante.

**Affichage** Cette police de caractères indique un message dans l'affichage multifonction/ l'affichage COMAND.

Des parties du logiciel du véhicule sont sujettes au copyright en fonction de © 2005 The FreeType Project <http://www.freetype.org>. Tous droits réservés.

## **Bienvenue dans le monde de Mercedes-Benz.**

Avant de prendre la route, veuillez vous familiariser avec votre véhicule et lire ce guide, et en particulier les remarques sécuritaires et les avertissements. Ceci vous permettra de tirer un plaisir maximal de votre véhicule et évitera de mettre votre personne et les autres en danger.

La désignation des équipements ou du modèle de votre véhicule peut être différente selon:

- le modèle
- la commande
- le pays
- la disponibilité

Mercedes-Benz met constamment à jour ses véhicules à la pointe de la technologie.

Mercedes-Benz se réserve donc le droit d'introduire des changements dans les domaines suivants:

- la conception
- l'équipement
- les caractéristiques techniques

Aucune réclamation ne pourra donc se baser sur les illustrations ou les textes contenus dans ce guide.

Les livrets suivants sont des composantes intégrales du véhicule:

- le guide du conducteur
- le livret d'entretien
- les suppléments relatifs aux équipements

Garder ces documents dans le véhicule à tout moment. Lors de la vente du véhicule, toujours passer ces documents au nouveau propriétaire.

L'équipe de la documentation technique de Daimler AG vous souhaite une conduite sécuritaire et plaisante.

Mercedes-Benz USA, LLC

Mercedes-Benz Canada, Inc.

Une société de Daimler

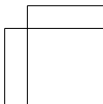
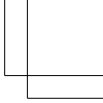
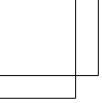

<b>Index alphabétique .....</b>	<b>4</b>	<b>Aperçu .....</b>	<b>25</b>
<b>Introduction .....</b>	<b>21</b>	<b>Sécurité .....</b>	<b>33</b>
		<b>Ouverture/fermeture .....</b>	<b>65</b>
		<b>Sièges, volant et rétroviseurs .....</b>	<b>91</b>
		<b>Éclairage et essuie-glaces .....</b>	<b>103</b>
		<b>Système de climatisation .....</b>	<b>117</b>
		<b>Conduite et stationnement .....</b>	<b>131</b>
		<b>Ordinateur de bord et affichages ....</b>	<b>183</b>
		<b>Rangement et fonctions .....</b>	<b>249</b>
		<b>Soins et entretien .....</b>	<b>269</b>
		<b>Assistance en cas d'urgence .....</b>	<b>283</b>
		<b>Jantes et pneus .....</b>	<b>309</b>
		<b>Données techniques .....</b>	<b>339</b>

## A

**ABS (Système de freinage antiblocage)**

Affichage de message .....	204
Fonction/remarques .....	56
Remarques importantes sur la sécurité .....	56
Témoin avertisseur .....	238

**Activation/désactivation du mode de recirculation d'air**

.....	127
-------	-----

**Activation/désactivation du refroidissement avec déshumidification**

.....	123
-------	-----

**ADAPTIVE BRAKE**

.....	60
-------	----

**Additifs (huile moteur)**

.....	346
-------	-----

**Affichage (instructions de nettoyage)**

.....	281
-------	-----

**Affichage de distance (ordinateur de bord)**

.....	195
-------	-----

**Affichage de l'intervalle d'entretien**

Affichage des messages d'entretien .....	275
Masquage des messages de service .....	275
Remarques .....	275

**Affichage de l'intervalle de service**

Messages de service .....	275
---------------------------	-----

**Affichage de la température extérieure**

.....	185
-------	-----

**Affichage de message**

Rappel (ordinateur de bord) .....	202
-----------------------------------	-----

**Affichage de messages**

Affichage des intervalles d'entretien .....	275
---	-----

**Affichage des messages**

Masquage (sur l'ordinateur de bord) .....	202
---	-----

**Affichage multifonction**

Affichage permanent .....	197
Fonction/notes .....	187

**Aide au stationnement**

Affichage de message .....	226
----------------------------	-----

Aide au stationnement .....	177
-----------------------------	-----

Remarques sécuritaires importantes .....	177
--	-----

voir PARKTRONIC

voir Rétroviseurs

**AIRGUIDE****AIRSCARF**

Mise en/hors fonction .....	96
-----------------------------	----

Problèmes (anomalies) .....	96
-----------------------------	----

Réglage des bouches d'air .....	129
---------------------------------	-----

**Alarme panique****Allume-cigarette****Ampoules**

voir Remplacement des ampoules

**Antibrouillard arrière**

Allumer/éteindre .....	106
------------------------	-----

Message dans l'affichage .....	220
--------------------------------	-----

**Antibrouillard avant**

Allumer/éteindre .....	106
------------------------	-----

**Antibrouillards avant**

Message dans l'affichage .....	220
--------------------------------	-----

**Antidémarrage électronique****Appuie-tête**

Réglage .....	95
---------------	----

voir Appuie-tête NECK-PRO

**Appuie-tête NECK-PRO**

Fonctionnement .....	46
----------------------	----

Remise à l'état initial après être activés .....	46
--	----

**Aquaplanage****Assistance à l'alerte**

voir ATTENTION ASSIST

**Assistance à la fatigue**

voir ATTENTION ASSIST

**Assistance au démarrage en pente****Assistance routière (panne)****ASSYST PLUS**

voir Affichage de l'intervalle d'entretien ASSYST PLUS

**ATA (Système d'alarme antivol)**

Activation/désactivation .....	62
--------------------------------	----

Désactivation de l'alarme .....	62
---------------------------------	----

Fonction .....	62
----------------	----

**Atelier spécialisé**

.....	23
-------	----

**ATTENTION ASSIST**

Activation/désactivation .....	195
Affichage de message .....	225
Fonction/remarques .....	181

**Automobile**

voir Véhicule

**Avertissement de distance**

<b>(témoin avertisseur)</b> .....	246
-----------------------------------	-----

**B****Balai d'essuie-glace**

Nettoyage .....	279
-----------------	-----

**Balais d'essuie-glaces**

Remarques sécuritaires importantes .....	114
--	-----

**Bande de garniture (directives pour le nettoyage)** .....**Bande de garniture (directives pour le nettoyage)** .....**BAS (système d'assistance au freinage)** .....**BAS PLUS (Système d'assistance au freinage Plus\*)** .....**Batterie (véhicule)**

Charge .....	299
Démarrage-secours .....	301
Message d'affichage .....	224
Remarques importantes de sécurité .....	297

**Batterie du véhicule**

voir Batterie (véhicule)

**Boîte à gants** .....**Boîte de vitesses manuelle**

Démarrage .....	136
Levier sélecteur .....	139
Recommandation pour la passation .....	140

**Bouches d'air**

Mise en/hors fonction de AIRSCARF .....	96
Réglage .....	128
Réglage des bouches d'air AIRSCARF .....	129
Réglage des bouches d'air centrales .....	129

Réglage des bouches d'air latérales .....	129
Remarques importantes sur la sécurité .....	128

**Bouchon du réservoir**

voir Volet du réservoir de carburant

**Bouton de sélection de programme** .....**C****CAC (Centre d'Assistance à la Clientèle)** .....**Cale de roue** .....**Capot**

Affichage de message .....	231
Fermeture .....	271
Ouverture .....	270

**Capteur d'éclairage (message dans l'affichage)** .....**Capteurs (instructions de nettoyage)** .....**Carburant**

Additifs .....	345
Affichage de la consommation actuelle de carburant .....	189
Affichage de la portée .....	189
Carburant super sans plomb .....	344
Conseils sur la conduite .....	153
Jauge de carburant .....	27
Ravitaillement .....	148
Remarques importantes sur la sécurité .....	344
Réservoir de carburant/réserve de carburant .....	344
Spécifications .....	345
Statistiques sur la consommation d'essence .....	189

**Carburant de réserve**

Affichage de message .....	225
Témoin avertisseur .....	243

**Carburantl**

Problème (anomalie) .....	150
---------------------------	-----

**Carte mémoire (audio)** .....**Ceinture**

voir Ceintures de sécurité

<b>Ceintures de sécurité</b>	
Bon usage .....	48
Bouclage .....	49
Déblocage .....	49
Importantes remarques sur la sécurité .....	47
Limiteur de force de ceinture de sécurité .....	50
Nettoyage .....	282
Règles sur la sécurité .....	35
Rétracteurs-enrouleurs d'urgence ...	50
Témoin avertisseur .....	235
Témoin avertisseur (fonction) .....	50
<b>Cendrier</b> .....	255
<b>Chaînes à neige</b> .....	313
<b>Chaleur résiduelle (climatisation)</b> ...	128
<b>Changement des ampoules</b>	
Feux de croisement .....	112
Feux de recul .....	113
Remarques sécuritaires importantes .....	110
<b>Chargement du coffre (maximum)</b>	
voir Données techniques	
<b>Chauffage</b>	
voir Climatisation	
<b>Chauffage au niveau de la tête (AIRSCARF)</b> .....	96
<b>Chauffage au niveau du cou</b>	
voir AIRSCARF	
<b>Chauffage de la lunette arrière</b>	
Activation/désactivation .....	127
<b>Clé</b>	
Affichage de message .....	233
Démarrage du moteur .....	135
Fonction d'ouverture pratique .....	81
voir SmartKey	
<b>Clé KEYLESS-GO</b>	
Affichage de message .....	233
Démarrage du moteur .....	135
Déverrouillage .....	68
Fonction de fermeture pratique .....	82
Verrouillage .....	68
<b>Clé mécanique</b>	
Déverrouillage de la porte du conducteur .....	76
Fonction/remarques .....	69
Verrouillage du véhicule .....	76
<b>Clé SmartKey</b>	
Changement de la pile .....	70
Changement de la programmation .....	69
Ouverture/fermeture du toit .....	85
Remarques importantes sur la sécurité .....	66
Vérification de la pile .....	70
<b>Clignotants</b>	
Message dans l'affichage .....	219
<b>Climatisation</b>	
Activation/désactivation de la chaleur résiduelle .....	128
Activation/désactivation de la fonction ZONE .....	126
Activation/désactivation du chauffage de la lunette arrière .....	127
Activation/désactivation du mode de recirculation de l'air .....	127
Aperçu des systèmes .....	118
Contrôle automatique .....	124
Dégivrage du pare-brise .....	126
Frigorigène .....	347
Le témoin .....	124
Mise en/hors fonction .....	123
Problème avec le dégivreur de lunette arrière .....	127
Problèmes liés au refroidissement avec la fonction de déshumidification .....	124
Refroidissement avec déshumidification de l'air .....	123
Refroidissement maximal .....	126
Réglage de la température .....	124
Réglage des bouches d'air .....	128
Réglage du débit d'air .....	125
Remarques importantes sur la sécurité .....	118
Remarques sur l'utilisation du climatiseur à régulation automatique .....	122
<b>Climatisation control</b>	
Système du climatiseur .....	119
<b>Climatiseur</b>	
Climatiseur à régulation automatique double zone .....	121



- Coffre**  
 Ouverture (automatiquement de l'extérieur) ..... 78  
 Ouverture d'urgence du coffre ..... 79  
 Règles de sécurité importantes ..... 76  
 Verrouillage séparément ..... 78
- COMAND**  
 voir directives de fonctionnement séparées
- Combiné d'instruments**  
 Aperçu ..... 27  
 Réglages ..... 196  
 Témoins et avertisseurs ..... 28
- Combiné interrupteur** ..... 107
- Commande de climatisation**  
 Réglage de la distribution de l'air ... 125
- COMMANDE MAGIC SKY** ..... 89
- Commutateur de démarrage**  
 voir Positions de la clé SmartKey
- Commutateur de toit** ..... 84
- Compartment à lunettes** ..... 251
- Compartiments de rangement**  
 Accoudoir (sous) ..... 251  
 Boîte à gants ..... 250  
 Compartiment à lunettes ..... 251  
 Filet utilitaire ..... 252  
 Paroi arrière ..... 251  
 Porte ..... 251
- Concessionnaire Mercedes-Benz agréé**  
 voir Atelier spécialisé
- Conduite (affichage de message)** .... 232
- Conduite à l'étranger**  
 Entretien Mercedes-Benz ..... 275  
 Feux de croisement symétriques ... 104
- Conduite en hiver**  
 Chaînes à neige ..... 313  
 Remarques importantes sur la sécurité ..... 312  
 Routes glissantes ..... 157
- Conduite sur routes inondées** ..... 156
- Conseils pour la conduite**  
 DISTRONIC PLUS ..... 169
- Conseils sur la conduite**  
 Aquaplanage ..... 156  
 Carburant ..... 153
- Chaînes à neige ..... 313  
 Conduite à l'étranger ..... 104  
 Conduite sur chaussées détrempées ..... 156  
 Degré d'inclinaison ..... 155  
 Efficacité de freinage limitée sur routes salées ..... 155  
 Feux de croisement symétriques ... 104  
 Freins ..... 154  
 Général ..... 153  
 La conduite en hiver ..... 156  
 Pédales ..... 154  
 Période de rodage ..... 132  
 Routes gelées ..... 157  
 Sobriété au volant ..... 153  
 Sur chaussées mouillées ..... 156  
 Surface détrempée ..... 155  
 Transmission automatique ..... 142  
 Vérification de l'échappement ..... 154
- Console centrale** ..... 30
- Contenances**  
 voir Données techniques
- Contenu du réservoir**  
 Jauge ..... 27
- Contrôle électronique de la trajectoire**  
 voir ESP® (Contrôle électronique de la trajectoire)
- Couple de serrage d'un boulon de roue** ..... 296
- coussin gonflable**  
 Témoin PASSENGER AIRBAG OFF .... 41
- Coussin gonflable de protection des genoux** ..... 39
- Coussin gonflable latéral** ..... 39
- Coussins de protection de la tête** ..... 40  
 Coussins de protection de la tête .... 40
- Coussins gonflables**  
 Affichage de message ..... 217  
 Coussin gonflable de protection des genoux ..... 39  
 Coussin gonflable latéral ..... 39  
 Coussins gonflables avant (conducteur, passager avant) ..... 38  
 Importante information de sécurité ..... 36  
 Règles sur la sécurité ..... 35

- Couvercle du coffre**  
 Affichage de message ..... 231  
 Ouverture/fermeture ..... 76
- Couvre-bagages**  
 voir Partition du coffre
- Cric**  
 Endroit de rangement ..... 284  
 Utilisation ..... 292
- D**
- Dégivreur de lunette arrière**  
 Problème (anomalie) ..... 127
- Démarrage**  
 Boîte de vitesses manuelle ..... 136  
 Transmission automatique ..... 136
- Démarrage (moteur)** ..... 135
- Démarrage au remorquage**  
 Démarrage d'urgence du moteur ... 305
- Démarrage en remorquant**  
 Installation d'un oeillet de remorquage ..... 304  
 Remarques sécuritaires importantes ..... 303  
 Retrait d'un oeillet de remorquage ..... 304
- Démarrage-secours (moteur)** ..... 301
- Déverrouillage**  
 De l'intérieur du véhicule (bouton de déverrouillage central) ..... 75  
 Déverrouillage d'urgence ..... 76
- Dimensions du véhicule**  
 voir Données techniques
- Distribution de la force de freinage électronique**  
 voir EBD (Distribution de la force de freinage électronique)
- DISTRONIC PLUS**  
 Affichage de message ..... 227  
 Conseils sur la conduite ..... 169  
 Désactivation ..... 168  
 Messages dans l'affichage multifonction ..... 168  
 Réglage des distances spécifiques de suivi ..... 167  
 Remarques sécuritaires importantes ..... 160  
 Témoin avertisseur ..... 246
- Données techniques**  
 Pneus/roues ..... 335  
 SLK 350 ..... 348
- DVD audio (ordinateur de bord)** ..... 193
- DVD vidéo** ..... 193
- DVD vidéo (ordinateur de bord)** ..... 193
- E**
- EBD (distribution de la force de freinage électronique)**  
 Afficher message ..... 207
- EBD (Distribution de la force de freinage électronique)**  
 Fonction/notes ..... 59
- Éclairage**  
 Activation/désactivation de l'éclairage de jour (ordinateur de bord) ..... 197  
 Antibrouillard arrière ..... 106  
 Antibrouillards ..... 106  
 Commutateur d'éclairage ..... 105  
 Désactivation/activation de l'extinction temporisée des phares (ordinateur de bord) ..... 198  
 Désactivation de l'éclairage de zone environnante (ordinateur de bord) ..... 198  
 Feux de croisement ..... 105  
 Feux de détresse ..... 108  
 Feux de route ..... 107  
 Feux de stationnement ..... 105  
 Fonction d'éclairage de virage ..... 108  
 Mode automatique des phares ..... 106  
 Voyage à l'étranger ..... 104  
 voir Feux  
 voir Remplacement des ampoules
- Éclairage actif virages**  
 Message dans l'affichage ..... 221
- Éclairage ambiant (ordinateur de bord)** ..... 197
- Éclairage d'instrument**  
 voir Éclairage du combiné d'instruments
- Éclairage d'urgence en cas d'impact** ..... 109

- Éclairage de jour**  
 Activation/désactivation (ordinateur de bord) ..... 197  
 Affichage de message ..... 221
- Éclairage de virage (message dans l'affichage)** ..... 219
- Éclairage de zone environnante (ordinateur de bord)** ..... 198
- Éclairage du combiné d'instruments** ..... 27
- Éclairage extérieur**  
 voir Éclairage
- Éclairage intérieur**  
 Aperçu ..... 109  
 Commande automatique ..... 109  
 Commande manuelle ..... 109  
 Éclairage d'urgence ..... 109  
 Extinction temporisée de l'éclairage (ordinateur de bord) ..... 198  
 Lampe de lecture ..... 109  
 Réglage de la luminosité de l'éclairage ambiant (ordinateur de bord) ..... 197  
 voir Éclairage intérieur
- Écran anti-vent**  
 Pose et dépose ..... 87  
 Préparatifs pour l'installation ..... 87
- Écrant anti-vent**  
 voir AIRGUIDE
- Électronique du moteur**  
 Problème (anomalie) ..... 138
- Élimination des émissions**  
 Pratiques d'entretien et de garantie ..... 22
- Enfants**  
 Dans le véhicule ..... 51  
 Systèmes de retenue ..... 51
- Enregistrement de distance**  
 voir Totalisateur journalier
- Enregistreur de distance** ..... 189
- Entretien**  
 Feux extérieurs ..... 280  
 voir Affichage des intervalles d'entretien ASSYST
- ESP® (Contrôle électronique de la trajectoire)**  
 Affichage de message ..... 204  
 Désactivation/activation ..... 58  
 Fonction/notes ..... 58  
 Importante information de sécurité ..... 58  
 Témoin avertisseur ..... 239
- ESP® (Système de traction électronique)**  
 ETS ..... 58
- Espace de rangement**  
 Console centrale ..... 251  
 Importante information de sécurité ..... 250  
 Porte-gobelets ..... 253
- Essence** ..... 148
- Essuie-glaces de pare-brise**  
 Activation/désactivation ..... 113  
 Problème (anomalie) ..... 115  
 Remplacement des balais d'essuie-glace ..... 114
- Éteindre l'alarme (ATA)** ..... 62
- ETS (Système de traction électronique)** ..... 58
- Extinction temporisée**  
 Éclairage extérieur (ordinateur de bord) ..... 198  
 Éclairage intérieur ..... 198
- F**
- Feu de plaque d'immatriculation (message dans l'affichage)** ..... 220
- Feu de recul**  
 Changement des ampoules ..... 113  
 Message dans l'affichage ..... 221
- Feux**  
 Activation/désactivation de l'extinction temporisée de l'éclairage intérieur ..... 198  
 Activation/désactivation des feux de circulation de jour (commutateur) ..... 105  
 Appel des phares ..... 108  
 Feux de direction ..... 107

- Message dans l'affichage ..... 219
- Réglage de la luminosité de l'éclairage ambiant (ordinateur de bord) ..... 197
- voir Éclairage intérieur
- voir Témoins et avertisseurs
- Feux arrière**
- Message dans l'affichage ..... 220
- voir Feux
- Feux automatiques**
- voir Feux
- Feux automatiques**
- Message dans l'affichage ..... 222
- Feux de circulation de jour**
- Activation/désactivation (commutateur) ..... 105
- Feux de croisement**
- Allumage/extinction ..... 105
- Changement des ampoules ..... 112
- Réglage pour conduite à l'étranger (symétriques) ..... 104
- Feux de croisement (message dans l'affichage)** ..... 219
- Feux de détresse** ..... 108
- Feux de direction**
- Allumer/éteindre ..... 107
- Remplacement des ampoules (avant) ..... 113
- voir Clignotants
- Feux de gabarit (message dans l'affichage)** ..... 221
- Feux de position**
- Allumer/éteindre ..... 105
- Message dans l'affichage ..... 221
- Remplacement des ampoules ..... 112
- Feux de route**
- Allumer/éteindre ..... 107
- Message dans l'affichage ..... 220
- Remplacement des ampoules ..... 112
- Feux de stationnement (remplacement des ampoules)** ..... 112
- Feux stop**
- Message dans l'affichage ..... 219
- Filet à bagages** ..... 252
- Fini mat (instructions de nettoyage)** ..... 278
- Fonction/remarques DISTRONIC PLUS** ..... 160
- Fonction d'aide descente**
- En cas d'impact ..... 98
- Fonctions/notes ..... 97
- Fonction d'aide montée**
- Fonctions/notes ..... 97
- Fonction d'aide montée/descente**
- Activation/désactivation ..... 200
- Fonction d'éclairage de virage**
- Fonction/remarques ..... 108
- Fonction d'ouverture pratique**
- voir Ouverture/fermeture des vitres latérales (toutes)
- Fonction de fermeture pratique** ..... 82
- Fonction HOLD**
- Afficher message ..... 225
- Fonction HOLD**
- Fonction/remarques ..... 172
- Fonction mémoire** ..... 101
- Freinage PRE-SAFE® (véhicules avec DISTRONIC PLUS)**
- Affichage de message ..... 214
- Fonction/remarques ..... 60
- Mise en/hors fonction ..... 195
- Témoin avertisseur ..... 246
- Frein à main**
- voir Frein de stationnement
- Frein de stationnement**
- Afficher message ..... 207
- Frein de stationnement électronique ..... 151
- voir Frein de stationnement
- Freins**
- ABS ..... 56
- Affichage de message ..... 204
- BAS ..... 56
- BAS PLUS ..... 57
- Conseils sur la conduite ..... 154
- Entretien ..... 155
- Liquide de frein (remarques) ..... 347
- Remarques importantes sur la sécurité ..... 154
- Témoin avertisseur ..... 236
- Fusibles**
- Avant de remplacer ..... 307
- Boîtier des fusibles dans le coffre .. 307

- Boîtier des fusibles dans le compartiment moteur ..... 307
- Remarques importantes sur la sécurité ..... 306
- Tableau ..... 307
- Fusibles électriques**  
voir Fusibles
- G**
- Garantie** ..... 341
- Garniture de toit et moquettes (Instructions de nettoyage)** ..... 282
- Garniture en plastique (directives pour le nettoyage)** ..... 281
- Groupe Maniabilité dynamique**  
Fonction/notes ..... 171
- Guidage routier (navigation)** ..... 190
- H**
- Huile**  
voir Huile moteur
- Huile moteur**
- Additifs ..... 346
- Affichage de message ..... 224
- Appoint ..... 272
- Contenance de carburant ..... 344
- Notes concernant la viscosité des huiles moteur ..... 346
- Vérification du niveau d'huile ..... 271
- Viscosité ..... 346
- I**
- Indicateur de distance parcourue**  
voir Odomètre
- Indicateur de vitesse**  
Activation/désactivation de l'indicateur de vitesse additionnel . 196  
au combiné d'instruments ..... 27  
Segments ..... 185  
Sélection de l'unité de mesure ..... 196  
voir Combiné d'instruments
- Indicateur de vitesse additionnel** .... 196
- Indicateur de vitesse numérique** .... 190
- Indicateur et témoin avertisseur**  
Ceinture de sécurité ..... 235  
Freins ..... 236
- Moniteur de pression des pneus .... 247
- SRS ..... 242
- Indicateurs et témoins avertisseurs**
- ABS ..... 238
- Carburant de réserve ..... 243
- Diagnostic du moteur ..... 243
- DISTRONIC PLUS ..... 246
- ESP® ..... 239
- ESP® OFF ..... 240
- Liquide de refroidissement ..... 244
- Réservoir de carburant ..... 243
- Indice d'octane (carburant)** ..... 345
- Instructions de fonctionnement séparées sur la navigation** ..... 190
- Itinéraire**  
voir Guidage routier (navigation)
- K**
- KEYLESS-GO**  
Bouton marche/arrêt ..... 133
- L**
- Lampe de lecture** ..... 109
- Lave-auto (soin)** ..... 276
- Lecteur CD/Changeur CD (ordinateur de bord)** ..... 193
- Levier sélecteur de vitesse (instructions de nettoyage)** ..... 281
- Liquide de frein**  
Message affiché ..... 213  
Remarques ..... 347
- Liquide de lave-glace**  
Message dans l'affichage ..... 233  
voir Système de nettoyage du pare-brise
- Liquide de refroidissement (moteur)**  
Affichage de message ..... 222  
Jauge de température ..... 184  
Remarques ..... 347  
Témoin avertisseur ..... 244  
Vérification du niveau ..... 272
- Liquides d'entretien**  
Frigorigène (système de climatisation) ..... 347

**M****Manual transmission**

Engaging reverse gear ..... 140

**Marche arrière**

Engagement (transmission automatique) ..... 141

Passation (boîte de vitesses manuelle) ..... 140

**mbrace**

Appel d'urgence ..... 258

Auto-vérification ..... 257

Bouton d'appel information MB ..... 260

Bouton d'Assistance routière ..... 259

Déverrouillage du véhicule à distance ..... 262

Priorité d'appel ..... 261

Remarques sécuritaires importantes ..... 256

Repérage du véhicule volé ..... 263

Search &amp; Send («Rechercher et envoyer») ..... 262

Système ..... 257

Téléchargement de destination (COMAND) ..... 261

Verrouillage du véhicule à distance ..... 262

**Mbrace**

Affichage de message ..... 214

**Mémoire des messages**

(ordinateur de bord) ..... 202

**Menu Assistance (ordinateur de bord)** ..... 195**Menu audio (ordinateur de bord)** ..... 192**Menu Service (ordinateur de bord)** .. 196**Message d'affichage**

Moteur ..... 222

**Message d'anomalie**

voir Messages dans l'affichage

**Messages**

voir Messages dans l'affichage

**Messages affichés**

Systèmes de sécurité ..... 204

Véhicule ..... 231

**Messages dans l'affichage**

Clé ..... 233

Feux ..... 219

KEYLESS-GO ..... 233

Pneus ..... 228

Remarques générales ..... 202

Systèmes de conduite ..... 225

**Mesure de la distance**

voir Totalisateur journalier

**Miroir**

voir Miroir de courtoisie

**Miroir de courtoisie (dans le pare-soleil)** ..... 254**Mode automatique des phares** ..... 106**Mode d'urgence de la transmission automatique** ..... 147**Mode des feux de circulation de jour**

voir Feux de circulation de jour

**Modification du programme** ..... 69**Moniteur de pression des pneus**

Témoin avertisseur ..... 247

**Moteur**

Affichage de message ..... 222

Conduite irrégulière ..... 138

Démarrage avec la clé KEYLESS-GO ..... 135

Démarrage d'urgence ..... 305

Démarrage du moteur avec la clé

SmartKey ..... 135

Extinction ..... 151

Numéro du moteur ..... 342

Problèmes de démarrage ..... 138

Témoin d'avertissement (diagnostic du moteur) ..... 243

**MP3**

Fonctionnement ..... 193

voir instructions de fonctionnement séparées

**N****Navigation**

Menu (ordinateur de bord) ..... 190

Ordinateur de bord ..... 190

**Nettoyeurs haute pression** ..... 277**NIV** ..... 341**Niveau d'huile**

Remarques sur le niveau/consommation d'huile ..... 271

**Niveau du carburant**

Rappel de l'autonomie (ordinateur de bord) ..... 189

**Niveau du liquide de frein** ..... 274

**Numéro d'identification du véhicule**

voir NIV

**Numéro du code de peinture** ..... 341

**O****OCS**

Auto-vérification du système ..... 44

Défauts ..... 45

Fonctionnement ..... 41

**Odomètre** ..... 189

voir Totalisateur journalier

**Odomètre de voyage**

Réinitialisation (ordinateur de bord) ..... 190

**Ordinateur de bord**

Affichage d'un message de service ..... 275

Affichage de messages ..... 202

Affichage standard ..... 189

Aperçu du menu ..... 188

DISTRONIC PLUS ..... 168

Fonctionnement ..... 185

Fonctionnement du DVD vidéo ..... 193

Mémoire des messages ..... 202

Menu Assistance ..... 195

Menu Audio ..... 192

Menu des réglages ..... 196

Menu Navigation ..... 190

Menu Service ..... 196

Menu Téléphone ..... 193

Menu Trajet ..... 189

Remarques importantes sur la sécurité ..... 184

Sous-menu au combiné d'instruments ..... 196

Sous-menu Confort ..... 200

Sous-menu Éclairage ..... 197

Sous-menu réglages usine ..... 201

Sous-menu Véhicule ..... 199

**Ordinateur de voyage (ordinateur de bord)** ..... 189

**Ouverture d'urgence**

Porte du conducteur ..... 76

**Ouverture d'urgence du coffre**

Coffre ..... 79

Véhicule ..... 76

**Ouverture estivale**

voir Fonction d'ouverture pratique

**Ouvre-porte de garage**

Effacement de la mémoire ..... 267

Ouverture/fermeture de la porte

de garage ..... 266

Programmation (bouton sur le rétroviseur intérieur) ..... 264

Remarques ..... 263

**P****Palettes de changement de vitesse**

**au volant de direction** ..... 143

**Panne**

voir Pneu à plat

voir Remorquage/démarrage-secours

**Panneau de commandes au**

**plafond** ..... 31

**Panneau de plancher réversible**

**(coffre)** ..... 252

**Pare-brise**

Dégivrage ..... 126

**Pare-brise avant**

voir Pare-brise

**Pare-soleil** ..... 254

**PARKTRONIC**

Affichage d'avertissement ..... 175

Désactivation/activation ..... 176

Fonction/notes ..... 173

Portée des capteurs ..... 174

Problème (anomalie) ..... 177

Système de conduite ..... 173

**Partition du coffre**

Notes générales ..... 86

**Pédales** ..... 154

**Peinture (instructions de**

**nettoyage)** ..... 278

**Phares**

Appoint de liquide au système de nettoyage ..... 273

- Embrague ..... 109  
 Système de nettoyage (fonction) ... 107  
 voir Mode automatique des phares
- Pièces de rechange Mercedes-**
- Benz** ..... 340
- Pile (clé)**  
 Vérification ..... 70
- Pile (SmartKey)**  
 Remarques importantes sur la  
 sécurité ..... 70  
 Remplacement ..... 70
- Pivotement du coupe-vent**  
 voir AIRGUIDE
- Plaque d'identification du véhicule** . 341
- Plateau d'identification du type**  
 voir Plateau d'identification du véhicule
- Pneu à plat**  
 Changement de roue/montage  
 de la roue de secours ..... 290  
 Préparation du véhicule ..... 285  
 Soulèvement du véhicule ..... 292  
 Système de pneu à plat  
 MOExtended ..... 296  
 Trousse TIREFIT ..... 286  
 voir Roue de secours
- Pneus**  
 Bande de roulement ..... 311  
 Bar (définition) ..... 331  
 Caractéristiques ..... 331  
 Charge maximale du pneu  
 (définition) ..... 333  
 Charge maximale sur le pneu ..... 325  
 Charge maximale sur un pneu  
 (définition) ..... 333  
 Classement de qualité de pneus .... 326  
 Direction de rotation ..... 335  
 Distribution des occupants du  
 véhicule (définition) ..... 334  
 DOT, Numéro d'identification du  
 pneu (TIN) ..... 330  
 DOT (Ministère des Transports)  
 (définition) ..... 332  
 Durée de mise en service ..... 312  
 Flanc (définition) ..... 334  
 Indicateur d'usure (définition) ..... 334  
 Indice de charge ..... 330  
 Indice de charge (définition) ..... 333
- Indice de charge de support  
 (définition) ..... 334  
 Indice de vitesse (définition) ..... 332  
 Indices de taille, de charge de  
 support, de vitesse du pneu ..... 328  
 Jante de roue (définition) ..... 332  
 Kilopascal (kPa) (définition) ..... 333  
 Limite de charge totale  
 (définition) ..... 334  
 Marquage (aperçu) ..... 327  
 Message dans l'affichage ..... 228  
 PBV (Poids brut du véhicule)  
 (définition) ..... 332  
 PNBE (Poids nominal brut sur  
 l'essieu) (définition) ..... 332  
 PNBV (Poids nominal brut du  
 véhicule) (définition) ..... 333  
 Poids à vide (définition) ..... 333  
 Poids de l'équipement en option  
 (définition) ..... 334  
 Poids du véhicule accru en raison  
 d'un équipement optionnel  
 (définition) ..... 332  
 Poids maximal du véhicule chargé  
 (définition) ..... 333  
 Poids moyen des occupants du  
 véhicule (définition) ..... 332  
 Pression des pneus (définition) ..... 333  
 Pression maximale des pneus  
 (définition) ..... 333  
 Pressions de gonflage  
 (recommandées) ..... 332  
 PSI (livres par pouce carré)  
 (définition) ..... 333  
 Rangement ..... 335  
 Rapport d'aspect (définition) ..... 333  
 Remarques sécuritaires  
 importantes ..... 310  
 Remplacement ..... 334  
 Semelle du pneu (définition) ..... 334  
 Standards de classement  
 uniforme selon la qualité  
 (définition) ..... 332  
 Structure et caractéristiques  
 (définition) ..... 331  
 Taille du pneu (données) ..... 335  
 Talon du pneu (définition) ..... 334  
 Température ..... 327



- Terminologie ..... 331  
 TIN (Numéro d'identification du pneu) (définition) ..... 334  
 Traction ..... 326  
 Traction (définition) ..... 334  
 Usure de la semelle ..... 326  
 Vérification ..... 311  
 voir Pneu à plat
- Pneus d'été** ..... 312
- Pneus d'hiver**  
 Pneus M+S ..... 313
- Pneus M+S** ..... 313
- Poids**  
 voir Données techniques
- Poids du véhicule**  
 voir Données techniques
- Porte**  
 Affichage de message ..... 231  
 Déverrouillage d'urgence ..... 76  
 Ouverture (de l'intérieur) ..... 74  
 Panneau de commandes ..... 32  
 Verrouillage automatique (ordinateur de bord) ..... 199  
 Verrouillage d'urgence ..... 76
- Porte-bagages de toit** ..... 253
- Porte-bouteille** ..... 254
- Porte du conducteur**  
 voir Portes
- Porte-gobelets**  
 Console centrale ..... 253  
 Remarques importantes sur la sécurité ..... 253
- Portes**  
 Remarques importantes sur la sécurité ..... 74  
 Verrouillage/déverrouillage central (clé) ..... 67  
 Verrouillage automatique (commutateur) ..... 75
- Positions de la clé**  
 Clé KEYLESS-GO ..... 133  
 Clé SmartKey ..... 133
- Poste de commande**  
 Aperçu ..... 26  
 voir Combiné d'instruments
- Pression d'air**  
 voir Pression des pneus
- Pression des pneus**  
 Affichage de message ..... 228  
 Atteinte (TIREFIT) ..... 289  
 Maximal ..... 317  
 Pas atteinte (TIREFIT) ..... 288  
 Rappel (ordinateur de bord) ..... 318  
 Recommandée ..... 314  
 Remarques ..... 315  
 Vérification manuelle ..... 318
- Prise de courant**  
 Sous l'accoudoir ..... 256
- Prise de courant 12 V**  
 voir Prises de courant
- Prises de courant**  
 Console centrale ..... 256  
 Points à retenir avant utilisation ... 256
- Produits d'entretien**  
 Carburant ..... 344  
 Contenance de carburant ..... 344  
 Huile moteur ..... 346  
 Liquide de frein ..... 347  
 Liquide de lave-glace ..... 348  
 Liquide de refroidissement (moteur) ..... 347  
 Remarques importantes sur la sécurité ..... 342
- Programme de conduite**  
 Affichage ..... 141  
 Automatique ..... 143  
 Manuel ..... 145
- Protège-moquette** ..... 267

## R

**Radio**

- Sélection d'une station ..... 192  
 voir instructions de fonctionnement séparées

**Rappel d'une anomalie**

- voir Messages dans l'affichage

**Ravitaillement**

- Jauge de carburant ..... 27  
 Processus de ravitaillement ..... 148  
 Remarques importantes sur la sécurité ..... 148  
 voir Carburant

**Refroidisseur**

- voir Climatisation

- Réglage de la distribution de l'air** .... 125
- Réglage du débit d'air** ..... 125
- Réglages**
- Ordinateur de bord ..... 196
  - Usine (ordinateur de bord) ..... 201
- Réglages de base**  
voir Réglages
- Régulateur de vitesse**
- Affichage de message ..... 228
  - Désactivation ..... 159
  - Enregistrement et maintien de la vitesse actuelle ..... 158
  - Levier du régulateur de vitesse ..... 158
  - Notes sur le fonctionnement ..... 157
  - Remarques importantes sur la sécurité ..... 157
  - Système de conduite ..... 157
  - Témoin LIM ..... 158
- Relâchement manuel du verrouillage de stationnement (transmission automatique)** ..... 147
- Remarques sur le rodage d'un nouveau véhicule** ..... 132
- Remorquage**
- Avec l'essieu arrière soulevé ..... 304
  - Avec les deux essieux au sol ..... 305
  - Importantes remarques sur la sécurité ..... 303
  - Installation d'un oeillet de remorquage ..... 304
  - Retrait d'un oeillet de remorquage ..... 304
- Remplacement des ampoules**
- Aperçu des types d'ampoules ..... 111
  - Feux de direction (avant) ..... 113
  - Feux de position (avant) ..... 112
  - Feux de route ..... 112
  - Feux de stationnement ..... 112
  - Retrait/remplacement du couvercle (passage de roue avant) ..... 111
- Renseignements sur le produit** ..... 21
- Réserve (réservoir de carburant)**  
voir Carburant
- Réserve de carburant**  
voir Carburant
- Réservoir**  
voir Réservoir de carburant
- Réservoir de carburant**
- Contenance ..... 344
  - Problème (anomalie) ..... 150
- Rétracteur-enrouleur d'urgence**
- Fonction ..... 50
  - Règles sur la sécurité ..... 35
- Rétrogradation forcée**
- Conseils sur la conduite ..... 142
  - Programme de conduite manuelle . 146
- Rétroviseur**
- Antireflet (manuel) ..... 99
  - Basculeur (automatique) ..... 100
- Rétroviseurs**  
voir Rétroviseur intérieur  
voir Rétroviseurs extérieurs
- Rétroviseurs extérieurs**
- Basculeur (automatique) ..... 100
  - Hors de position (dépannage) ..... 100
  - Rabattement et redressement (automatiquement) ..... 100
  - Rabattement et redressement (électriquement) ..... 99
  - Rabattement rétroviseurs au verrouillage (ordinateur de bord) ... 200
  - Réglage ..... 99
  - Sauvegarde de la position de stationnement ..... 100
  - Sauvegarde des réglages (fonction mémoire) ..... 101
- Roue de secours**
- Endroit de rangement ..... 284
  - Notes/données ..... 338
  - Rangement ..... 285
  - voir Roue de secours
- Roue de secours avec pneu démontable**  
voir Roue de secours
- Roue de secours démontable**
- Gonflage ..... 294
- Roues**
- Changement/remplacement ..... 334
  - Changement de roue ..... 290
  - Couple de serrage ..... 296
  - Montage d'une roue ..... 293
  - Nettoyage ..... 278
  - Rangement ..... 335
  - Remarques sécuritaires importantes ..... 310

Retrait d'une roue .....	293
Taille de la roue/taille du pneu .....	335
Vérification .....	311

## S

### Sécurité

Aperçu des systèmes de sécurité de l'occupant .....	34
Enfants dans le véhicule .....	51
Système de classification de l'occupant (OCS) .....	41
Systèmes de retenue pour enfants .....	51

### Sécurité des occupants

Aperçu des systèmes .....	34
Enfants dans le véhicule .....	51

### Séparation du coffre

Affichage de message .....	231
Ouverture/fermeture .....	86

### Serrures de sécurité pour enfant

Rétracteur spécial de ceinture de sécurité .....	54
--	----

### Service

voir Affichage des intervalles d'entretien ASSYST PLUS	
--	--

### Service à la clientèle .....

### Siège d'enfant

Rétracteur spécial de ceinture de sécurité .....	54
--	----

### Siège du conducteur

voir Sièges

### Sièges

Activation/désactivation du chauffage du siège .....	95
Mise en/hors fonction de AIRSCARF .....	96
Nettoyage du recouvrement .....	282
Position correcte du siège conducteur .....	92
Problème de chauffage de siège .....	96
Réglage (électriquement) .....	95
Réglage (manuel) .....	94
Réglage de l'appuie-tête .....	95
Réglage du support lombaire 4 voies .....	95

Remarques importantes sur la sécurité .....	93
Sauvegarde des réglages (fonction mémoire) .....	101

### Signal de vérification de verrouillage (ordinateur de bord) ....

### SmartKey

Clé mécanique .....	69
Perte .....	72
Positions (commutateur de démarrage) .....	133
Problème (anomalie) .....	72
Verrouillage/déverrouillage central de la porte .....	67

### Sobriété au volant .....

### Soin

Affichage .....	281
Balai d'essuie-glace .....	279
Capteurs .....	280
Ceinture de sécurité .....	282
Couvre-siège .....	282
Fini mat .....	278
Garniture de bois .....	281
Garniture de toit .....	282
Garniture en plastique .....	281
Lavage à la main .....	277
Lave-auto .....	276
Lever sélecteur des rapports .....	281
Moquettes .....	282
Nettoyeur haute pression .....	277
Peinture .....	278
Pièces de garniture .....	281
Remarques .....	276
Roues .....	278
Tuyau d'échappement arrière .....	280
Vitres .....	279
Volant de direction .....	281

### SRS (Système de retenue supplémentaire)

Afficher message .....	215
Introduction .....	34
Témoins avertisseur .....	242
Témoins avertisseur (fonction) .....	35

### Station

voir Radio

- Stationnement**  
 Position du rétroviseur, côté  
 passager avant ..... 100  
 Remarques importantes sur la  
 sécurité ..... 150  
 voir PARKTRONIC  
 voir Stationnement
- Statistiques sur la consommation  
 (ordinateur de bord) ..... 189**
- Support à gobelets**  
 voir Porte-gobelets
- Support lombaire ..... 95**  
 voir Support lombaire
- Système antivol**  
 Antidémarrage électronique ..... 62
- Système d'alarme**  
 voir ATA (système d'alarme antivol)
- Système d'alarme antivol**  
 voir ATA (Système d'alarme antivol)
- Système d'assistance au freinage**  
 voir BAS (Système d'assistance  
 au freinage)
- Système d'entretien actif PLUS**  
 voir Affichage de l'intervalle  
 d'entretien ASSYST PLUS
- Système de capteurs radar**  
 Activation/désactivation ..... 199  
 Affichage de message ..... 226
- Système de classification de  
 l'occupant (OCS)**  
 Auto-vérification du système ..... 44  
 Défauts ..... 45  
 Fonctionnement ..... 41
- Système de climatisation**  
 Remarques concernant  
 l'utilisation du système de  
 climatisation ..... 120  
 voir Climatisation
- Système de conduite**  
 Groupe Maniabilité dynamique ..... 171
- Système de fonctionnement**  
 voir Ordinateur de bord
- Système de freinage antiblocage**  
 voir ABS (système de freinage  
 antiblocage)
- Système de lave-glace ..... 273**  
 Remarques ..... 348
- Système de nettoyage des phares**  
 Remarques ..... 348
- Système de pneu à plat**
- MOExtended ..... 296**
- Système de retenue**  
 voir SRS (système de retenue  
 supplémentaire)
- Système de retenue  
 supplémentaire**  
 voir SRS (Système de retenue  
 supplémentaire)
- Système de sécurité en conduite**  
 Distribution de la force de  
 freinage électronique ..... 59
- Système de sécurité préventive  
 des occupants**  
 voir PRE-SAFE® (Système de  
 sécurité préventive des occupants)
- Système de surveillance de la  
 pression des pneus**  
 Fonctions/notes ..... 318  
 Remise en fonction ..... 320
- Système de traction électronique**  
 voir ETS (Système de traction  
 électronique)
- Systèmes antivol**  
 ATA (Système d'alarme antivol) ..... 62
- Systèmes de conduite**  
 Aide au stationnement ..... 177  
 ATTENTION ASSIST ..... 181  
 DISTRONIC PLUS ..... 160  
 Fonction HOLD ..... 172  
 Message dans l'affichage ..... 225  
 PARKTRONIC ..... 173  
 Régulateur de vitesse ..... 157
- Systèmes de sécurité**  
 voir Systèmes de sécurité en conduite
- Systèmes de sécurité en conduite**  
 ABS (Système de freinage  
 antiblocage) ..... 56  
 ADAPTIVE BRAKE ..... 60  
 Aperçu général ..... 55  
 BAS (système d'assistance au  
 freinage) ..... 56  
 BAS (système d'assistance au  
 freinage PLUS) ..... 57

ESP® (Contrôle électronique de la trajectoire) .....	58
ETS (Système de traction électronique) .....	58
Freinage PRE-SAFE® .....	60
Importante information de sécurité .....	55

## T

<b>Tableau d'allocation des fusibles (trousse d'outils du véhicule)</b> .....	284
<b>Tableau de bord</b> voir Habitacle	
<b>Tachymètre</b> .....	185
Numérique .....	190
<b>TELEAID</b>	
Affichage de message .....	214
Appel d'urgence .....	258
Auto-vérification .....	257
Bouton d'appel information MB .....	260
Bouton d'Assistance routière .....	259
Déverrouillage du véhicule à distance .....	262
Priorité d'appel .....	261
Remarques sécuritaires importantes .....	256
Repérage du véhicule volé .....	263
Search & Send («Rechercher et envoyer») .....	262
Système .....	257
Téléchargement de destination (COMAND) .....	261
Verrouillage du véhicule à distance .....	262
<b>Télécommande</b> Ouvre-porte de garage .....	263
<b>Téléphone</b>	
Acceptation d'un appel .....	194
Affichage de message .....	232
Menu (ordinateur de bord) .....	193
Numéro de l'annuaire téléphonique .....	194
Recomposition .....	195
Refus/fin d'un appel .....	194
<b>Téléphone cellulaire</b> voir Téléphone mobile	

<b>Téléphone mobile</b> Menu (ordinateur de bord) .....	193
<b>Témoin LIM</b>	
DISTRONIC PLUS .....	163
Régulateur de vitesse .....	158
<b>Témoin PASSENGER AIRBAG OFF</b> .....	41
<b>Témoins</b> voir Témoins et avertisseurs	
<b>Témoins et avertisseurs</b>	
Aperçu .....	28
Avertissement de distance .....	246
Régulateur de vitesse .....	158
Témoin PASSENGER AIRBAG OFF ....	41
<b>Témoins et témoins d'avertissement</b>	
LIM (DISTRONIC PLUS) .....	163
<b>Température</b>	
Liquide de refroidissement .....	184
Réglage (climatisation) .....	124
Température extérieure .....	185
<b>Toit</b>	
Affichage de message .....	232
Ouverture/fermeture (avec clé SmartKey) .....	85
Ouverture/fermeture (avec commutateur de toit) .....	84
Problèmes (anomalies) .....	90
Remarques sécuritaires importantes .....	83
Reverrouillage .....	85
<b>Totalisateur journalier</b> Rappel .....	189
<b>Transmission</b> voir Boîte de vitesse manuelle voir Transmission automatique	
<b>Transmission automatique</b>	
Affichage de la position de la transmission .....	141
Affichage de message .....	231
Bouton de sélection de programme .....	142
Conseils sur la conduite .....	142
Démarrage .....	136
Démarrage du moteur .....	135
Lever sélecteur .....	141
Mode de conduite d'urgence .....	147
Palettes de changement de vitesse au volant de direction .....	143

- Passation des rapports ..... 142  
 Plages des rapports ..... 144  
 Positions de la transmission ..... 141  
 Problème (anomalie) ..... 147  
 Programme de conduite  
 automatique ..... 143  
 Programme de conduite manuelle . 145  
 Relâchement manuel du  
 verrouillage de stationnement ..... 147  
 Rétrogradation forcée ..... 142
- Transmission manuelle**  
 Démarrage du moteur ..... 135
- Transport du véhicule** ..... 305
- Trousse d'outils du véhicule** ..... 284
- Trousse de premiers soins** ..... 284
- Trousse TIREFIT** ..... 286
- Tuyau d'échappement arrière  
 (instructions de nettoyage)** ..... 280
- V**
- Véhicule**
- Abaissement ..... 296  
 Acquisition des données ..... 24  
 Bon usage ..... 23  
 Chargement ..... 321  
 Démarrage ..... 136  
 Déverrouillage (Clé SmartKey) ..... 67  
 Déverrouillage (en cas d'urgence) ... 76  
 Entretien ..... 22  
 Équipement ..... 21  
 Garantie limitée ..... 24  
 Message affiché ..... 231  
 Rapport d'anomalies ..... 23  
 Réglages individuels ..... 196  
 Remorquage ..... 303  
 Soulèvement ..... 292  
 Stationnement ..... 153  
 Transport ..... 305  
 Verrouillage (clé SmartKey) ..... 67  
 Verrouillage (en cas d'urgence) ..... 76
- Vérification de l'échappement** ..... 154
- Verrouillage**  
 voir Verrouillage central
- Verrouillage (portes)**
- Automatique ..... 75  
 De l'intérieur (bouton de  
 verrouillage central) ..... 75  
 Verrouillage d'urgence ..... 76
- Verrouillage central**  
 Verrouillage/déverrouillage (Clé  
 SmartKey) ..... 67  
 Verrouillage automatique  
 (ordinateur de bord) ..... 199  
 voir Verrouillage central
- Verrouillage d'urgence du véhicule ...** 76
- Vitesse, contrôle**  
 voir Régulateur de vitesse
- Vitre latérale**  
 Importante information de  
 sécurité ..... 80
- Vitres**  
 Nettoyage ..... 279  
 voir Vitres latérales
- Vitres électriques**  
 voir Vitres latérales
- Vitres latérales**  
 Fonction de fermeture pratique ..... 82  
 Ouverture/fermeture (avant) ..... 80  
 Ouverture/fermeture (toutes) ..... 81  
 Problème (anomalie) ..... 82  
 Réinitialisation ..... 82
- Volant de direction**  
 Aperçu des boutons ..... 29  
 Boutons (ordinateur de  
 bord) ..... 185  
 Palettes de changement de  
 vitesse ..... 143  
 Réglage (électriquement) ..... 97  
 Réglage (manuel) ..... 97  
 Remarques importantes sur la  
 sécurité ..... 97  
 Sauvegarde des réglages  
 (fonction mémoire) ..... 101
- Volant de direction (directives de  
 nettoyage)** ..... 281
- Volant de direction multifonction**  
 Aperçu général ..... 29  
 Fonctionnement de l'ordinateur  
 de bord ..... 185
- Volet du réservoir de carburant**  
 Ouverture/fermeture ..... 148

### Renseignements sur le produit

Mercedes-Benz recommande l'emploi de pièces de rechange, pièces et accessoires de conversion Mercedes-Benz approuvés pour le type du véhicule.

Mercedes-Benz recommande l'emploi de pièces de rechange, pièces et accessoires de conversion Mercedes-Benz qui ont été approuvés pour le type du véhicule en raison de leur fiabilité, sécurité et adaptabilité. En dépit d'une recherche de marché constante, Mercedes-Benz n'est pas en mesure d'évaluer les pièces d'autres fabricants. Par conséquent, Mercedes-Benz n'accepte aucune responsabilité pour le recours à de telles pièces sur les véhicules Mercedes-Benz, même si elles ont été indépendamment ou officiellement approuvées. Le recours à des pièces non approuvées pourrait nuire au fonctionnement sécuritaire du véhicule. Par conséquent, Mercedes-Benz recommande l'emploi de pièces, pièces et accessoires de conversion Mercedes-Benz qui ont été approuvés pour le type du véhicule. Les pièces d'origine Mercedes-Benz ainsi que les pièces et accessoires de conversion sont disponibles chez tout Concessionnaire Mercedes-Benz agréé. Vous serez informé des modifications techniques permises, et bénéficierez d'une installation professionnelle des pièces.

### Guide du conducteur

#### Notes concernant le Guide du conducteur

Ce Guide du conducteur renferme de nombreuses informations très utiles. Nous vous incitons, avant de prendre la route, à le lire attentivement afin de bien vous familiariser avec le véhicule.

Pour votre propre sécurité et la durabilité du véhicule, nous vous incitons à suivre les instructions et mises en garde qui vous sont données dans ce Guide du conducteur. En les

ignorant, vous exposez votre véhicule, ceux des autres et les occupants à des dommages matériels ou des préjudices corporels. Les dommages entraînés par la non-conformité aux directives du présent guide ne sont pas couverts par la garantie limitée Mercedes-Benz.

### Équipement du véhicule

Ce Guide du conducteur décrit tous les dispositifs, de série ou optionnels, offerts pour le véhicule au moment de la publication de ce Guide. Des différences sont possibles entre les pays. À noter qu'il est possible que votre véhicule ne soit pas équipé de toutes les caractéristiques décrites dans le présent guide. Ceci s'applique également aux systèmes et fonctions portant sur la sécurité du véhicule. Par conséquent, il est possible que l'équipement de votre véhicule diffère des descriptions et illustrations présentées dans le présent guide. Tous les systèmes installés sur votre véhicule sont énumérés dans le contrat d'achat original de votre véhicule. En cas de questions concernant l'équipement et le fonctionnement du véhicule, veuillez consulter un Concessionnaire Mercedes-Benz agréé.

Le Guide du conducteur et le carnet d'entretien sont des documents très importants qui doivent être conservés dans le véhicule en tout temps.

### Entretien et fonctionnement du véhicule

#### Service après-vente et documentation

Ce véhicule est couvert en vertu des termes des garanties imprimées dans le carnet d'entretien et de garantie. Un Concessionnaire Mercedes-Benz agréé échangera ou réparera toute pièce défectueuse installée en équipement d'origine sur le véhicule en accord avec les garanties suivantes:

- La garantie limitée de véhicule neuf
- La garantie sur les systèmes antipollution
- La garantie de performance antipollution
- La garantie du système antipollution des États de la Californie, du Connecticut, du Maine, du Massachusetts, de New York, de Pennsylvanie, du Rhode Island et du Vermont.
- Les lois d'exécution de la garantie des États (Lemon Laws)

#### Entretien

Le carnet d'entretien décrit tout le travail d'entretien requis, devant être effectué à intervalles réguliers.

Toujours apporter le carnet d'entretien quand le véhicule est chez un Concessionnaire Mercedes-Benz agréé pour le service. Le conseiller technique inscrira chaque visite d'entretien dans le Livret d'entretien et de garantie.

#### Assistance routière

Dans le cadre du Programme d'assistance routière Mercedes-Benz, des techniciens formés usine sont à votre disposition en cas de panne. Vos appels sans frais d'interrurbain à l'Assistance routière sont acceptés par nos agents 24 heures par jour, 365 jours par année.

#### 1-800-FOR-MERCEdes(1-800-367-6372) (É.-U.)

#### 1-800-387-0100 (Canada)

Pour de plus amples informations, consulter la brochure du Programme d'assistance routière Mercedes-Benz (É.-U.) ou la section se rapportant à «l'Assistance routière» dans le carnet d'entretien et de garantie (au Canada). Les deux documents se trouvent dans le porte-documents de votre véhicule.

#### Changement d'adresse ou de propriétaire

Lors de la revente du véhicule Mercedes, s'assurer de laisser toute la documentation dans le véhicule à l'intention du prochain conducteur.

#### Sécurité de fonctionnement

##### Notes sur la sécurité

##### **Avertissement!**

Les travaux mal effectués sur les composantes électroniques et les logiciels associés peuvent causer l'arrêt de leur fonctionnement. Étant donné que les composantes électroniques du véhicule sont interconnectées, toute modification peut causer un effet indésirable sur d'autres systèmes. Les anomalies électroniques peuvent affecter sérieusement la sécurité du véhicule.

Confier tous les travaux de réparations ou de modifications des composantes électroniques à un Concessionnaire Mercedes-Benz agréé.

D'autres travaux ou modifications mal effectués risquent d'avoir un impact négatif sur la conduite sécuritaire du véhicule.

Certains systèmes sécuritaires fonctionnent seulement lorsque le moteur tourne. Par conséquent, ne jamais arrêter le moteur pendant la conduite.



### **AVERTISSEMENT**

Les coups durs portés contre le dessous de la carrosserie ou les pneus/roues pourraient causer des dommages sérieux et nuire au fonctionnement sécuritaire du véhicule. De tels coups peuvent être causés, par exemple, en roulant sur un obstacle, des débris de route ou un nid de poule.

Si une vibration soudaine et forte ou un inconfort est ressenti, ou si des dommages au véhicule ont pu survenir:

- activer les feux de détresse
- ralentir prudemment
- conduire avec prudence vers un endroit à distance sécuritaire de la route.

Inspecter le dessous de la carrosserie ainsi que les pneus ou les roues pour déceler tout signe de dommage. Si le véhicule ne semble pas sécuritaire, le faire remorquer chez le Concessionnaire Mercedes-Benz agréé le plus proche ou dans un autre atelier de réparation et d'entretien qualifié afin de poursuivre la vérification ou effectuer les réparations.

### **Atelier spécialisé qualifié**

Un Concessionnaire Mercedes-Benz agréé est un atelier spécialisé. Cet atelier possède l'expertise technique, les outils et les compétences requises pour effectuer adéquatement le travail requis sur votre véhicule. C'est notamment le cas pour les travaux relatifs à la sécurité du véhicule.

Respecter les remarques fournies dans le carnet d'entretien.

Faire toujours effectuer le service d'entretien par un Concessionnaire Mercedes-Benz agréé.

- le travail relatif à la sécurité
- le travail d'entretien et de service
- le travail de réparation

- les altérations, le travail d'installation et les modifications au véhicule
- le travail sur les composantes électroniques

### **Bon usage**

#### **Avertissement!**

Plusieurs étiquettes d'avertissement sont fixées à votre véhicule. Ils sont conçus pour alerter le conducteur et les autres aux nombreux dangers. Par conséquent, n'enlever aucune étiquette d'avertissement à moins de stipulation claire à cet effet.

En enlevant des étiquettes d'avertissement, le conducteur ou les autres pourrait subir des blessures en ne reconnaissant pas certains dangers.

L'utilisation appropriée du véhicule exige de se familiariser avec les informations et les règlements suivants:

- les remarques sécuritaires fournies dans ce Guide du conducteur
- les données techniques fournies dans ce Guide du conducteur
- les règlements et la signalisation de la circulation routière
- les lois et normes de sécurité concernant les véhicules automobiles

### **Problèmes avec votre véhicule**

Si vous constatez un problème avec le véhicule, particulièrement susceptible de compromettre sa sécurité de fonctionnement, il est conseillé de contacter immédiatement un Concessionnaire Mercedes-Benz agréé pour le diagnostic et la rectification du problème, le cas échéant. Si le conducteur estime que le travail n'est pas satisfaisant, il peut discuter du problème avec un cadre du Concessionnaire Mercedes-Benz ou, si nécessaire, nous contacter à l'une des adresses suivantes:

**Aux É.-U.:**

Customer Assistance Center  
Mercedes-Benz USA, LLC  
One Mercedes Drive  
Montvale, NJ 07645-0350

**Au Canada:**

Service à la clientèle  
Mercedes-Benz Canada, Inc.  
98 Vanderhoof Avenue  
Toronto, Ontario M4G 4C9

**Garantie limitée**

**!** Suivre les instructions de ce manuel concernant le bon fonctionnement du véhicule et les dommages possible au véhicule. Un dommage au véhicule provenant d'une infraction coupable à ces instructions n'est pas couvert ni par la garantie limitée de Mercedes-Benz ni par la garantie sur les véhicules neufs et usagés de Daimler AG.

**Données dans la mémoire du véhicule****Informations sur l'acquisition de données électroniques dans le véhicule**

(Incluant l'avis donné conformément au code § 9951 de la Californie)

Votre véhicule enregistre des données électroniques. Si votre véhicule est équipé du système mbrace<sup>1</sup>, des données sont transmises en cas d'accident

Ces informations permettent par exemple de diagnostiquer les systèmes du véhicule à la suite d'une collision et d'améliorer sans cesse la sécurité du véhicule. Daimler AG peut accéder à ces données et les fournir:

- à des fins de recherche sur la sécurité ou de diagnostic
- avec le consentement du propriétaire du véhicule
- à la demande des autorités judiciaires
- en cas de différend ou d'arbitrage impliquant Daimler AG, ses affiliés, ou ses organismes de ventes et de service après-vente
- ou autrement, tel que requis ou permis par la loi.

Veillez consulter votre contrat de vente mbrace<sup>1</sup> pour plus de détails sur l'enregistrement et le transfert des données par ce système.

<sup>1</sup> Le système est appelé TELE AID au Canada.

Poste de commande .....	26
Combiné d'instruments .....	27
Volant de direction multifonction .....	29
Console centrale .....	30
Panneau de commandes au plafond .	31
Panneau de commandes sur la porte .....	32

## Poste de commande

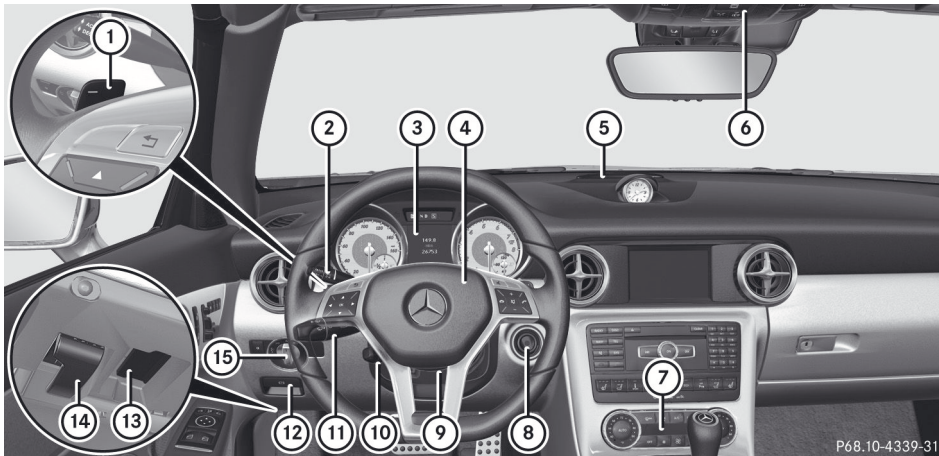

P68.10-4339-31

	Fonction	Page
①	Palettes d'embrayage sur le volant de direction	143
②	Levier du régulateur de vitesse	158
③	Combiné d'instruments	27
④	Klaxon	
⑤	Affichage d'avertissement PARKTRONIC	173
⑥	Panneau de commandes au plafond	31
⑦	Systèmes de climatisation	118
⑧	Commutateur de démarrage	133
	Bouton de marche/arrêt	133

	Fonction	Page
⑨	Règle manuellement le volant de direction	97
⑩	Pour régler le volant de direction par commande électrique	97
⑪	Combiné interrupteur	107
⑫	Frein de stationnement électronique	151
⑬	Prise de diagnostic embarqué (OBD)	
⑭	Ouvre le capot	270
⑮	Commutateur d'éclairage	105

Combiné d'instruments

Affichages et commandes

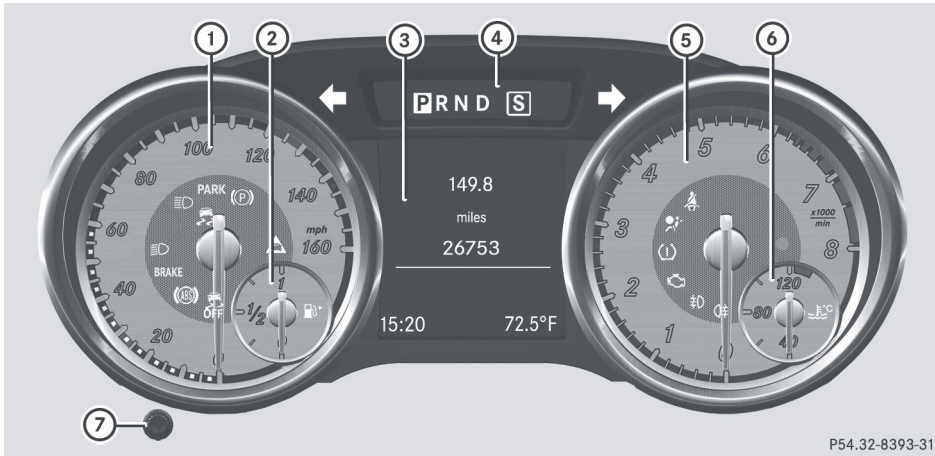

P54.32-8393-31

Aperçu

Fonction	Page	Fonction	Page
① Indicateur de vitesse avec segments	185	⑥ Température du liquide de refroidissement	184
② Jauge de carburant		⑦ Bouton de contrôle de la luminosité pour l'éclairage du combiné d'instruments: tourner dans le sens horaire ou anti-horaire	
③ Affichage multifonction	187		
④ Transmission automatique	141		
⑤ Tachymètre	185		

## Témoins et avertisseurs

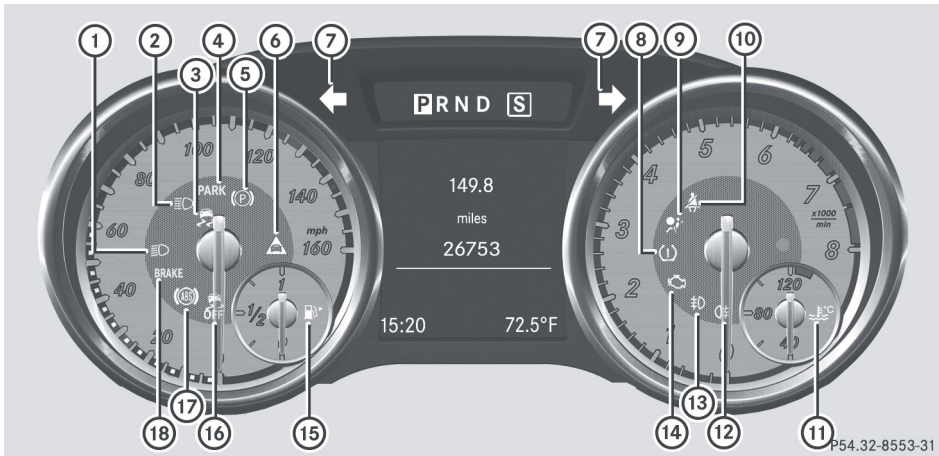

P54.32-8553-31







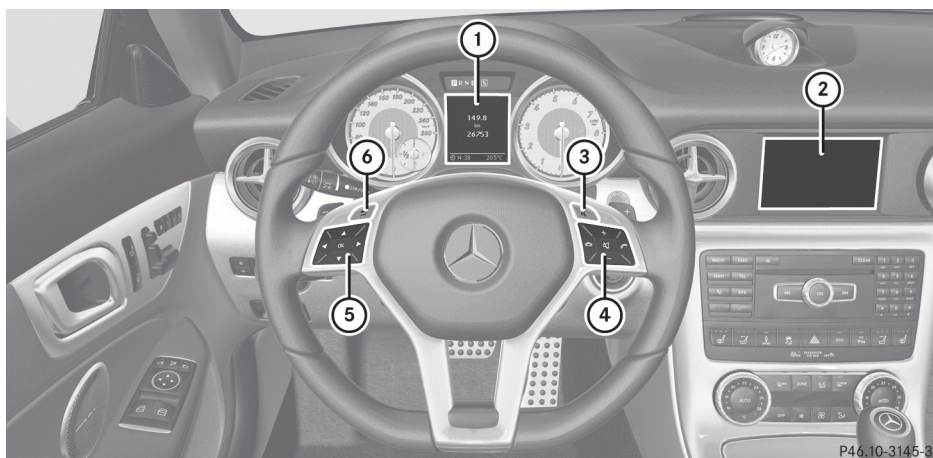





	Fonction	Page
①	Feux de croisement	105
②	Feux de route	107
③	ESP®	239
④	Frein de stationnement électronique (rouge) PARK (É.-U. seulement) P (Canada seulement)	236
⑤	Frein de stationnement électronique (jaune)	236
⑥	Signal d'avertissement de distance	246
⑦	Feu de direction	107
⑧	Moniteur de pression des pneus (É.-U. seulement)	247

	Fonction	Page
⑨	SRS	242
⑩	Ceinture de sécurité	235
⑪	Liquide de refroidissement	244
⑫	Antibrouillard arrière	106
⑬	Antibrouillards avant	106
⑭	Vérifier moteur	243
⑮	Carburant de réserve	243
⑯	ESP® OFF	239
⑰	ABS	238
⑱	Freins BRAKE (É.-U. seulement) P (Canada seulement)	236

## Volant de direction multifonction



Aperçu

	Fonction	Page		Fonction	Page
①	Affichage multifonction	187	⑤	  Sélectionne un menu   Sélectionne le sous-menu ou fait défiler les listes  Confirme les sélections et masque les messages d'affichage	188
②	Système audio/COMAND; voir les directives de fonctionnement séparées		⑥	 Retour ou désactive le Système de commande vocale	
③	 Commute au système de commande vocale; voir les instructions de fonctionnement séparées				
④	 Refuse ou termine un appel Quitte l'annuaire téléphonique/mémoire de recomposition  Compose ou accepte un appel Passe à la mémoire de recomposition   Règle le volume  Mise en sourdine	193			

## Console centrale

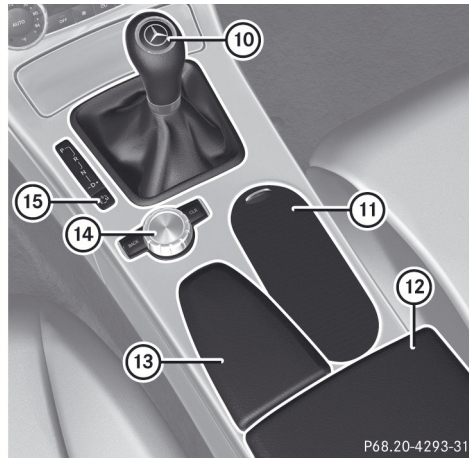
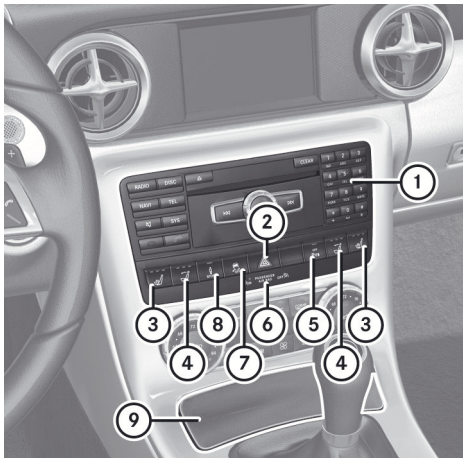

P68.20-4293-31

	Fonction	Page
①	Système audio/COMAND; voir instructions de fonctionnement séparées	
②	Témoins des feux de détresse	108
③	Chauffage des sièges	95
④	AIRSCARF	96
⑤	PARKTRONIC	173
⑥	Témoin de désactivation du coussin gonflable du passager (PASSENGER AIR BAG ON/OFF)	41
⑦	ESP®	58
⑧	Groupe Conduite dynamique avec mode Sport	171

	Fonction	Page
⑨	Compartiment de rangement Cendrier Allume-cigarette Prise électrique	250 255 255 256
⑩	Levier sélecteur	141
⑪	Porte-gobelets	253
⑫	Compartiment de rangement	250
⑬	Couvre-commutateur de toit	84
⑭	Contrôleur audio/ COMAND	
⑮	Sélectionne le programme de conduite	142



Panneau de commandes au plafond

Aperçu

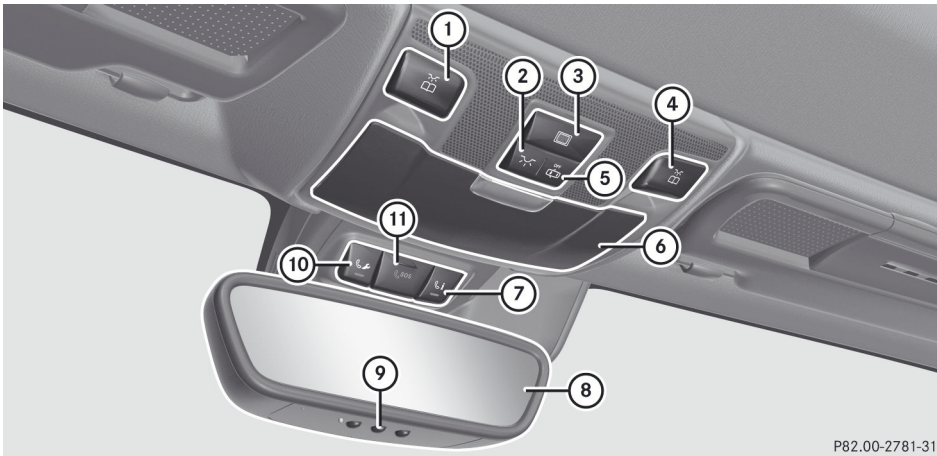







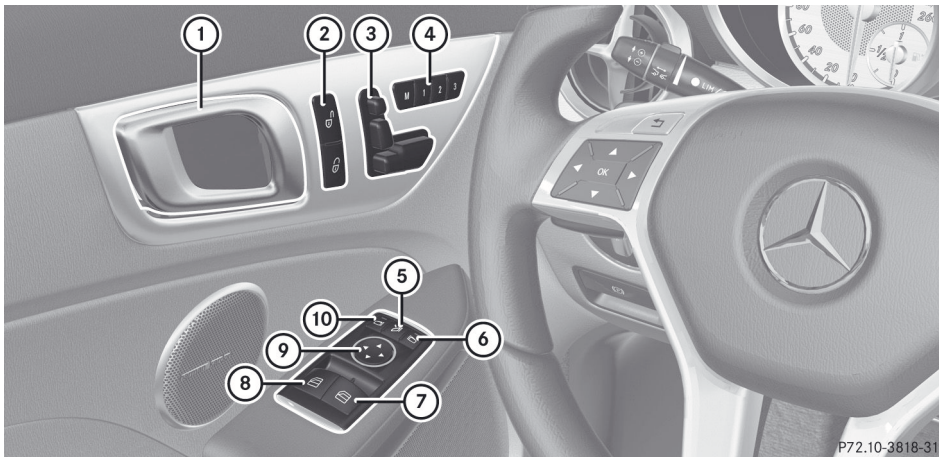



P82.00-2781-31



	Fonction	Page		Fonction	Page
①	Lampe de lecture de gauche, allumée/éteinte	109	⑦	Bouton pour appel info (système mbrace)	260
②	Éclairage de l'habitacle allumé/éteint	109	⑧	Rétroviseur intérieur	99
③	Fait fonctionner	89	⑨	Boutons pour l'ouvre-porte de garage	266
④	Lampe de lecture de droite, allumée/éteinte	109	⑩	Bouton d'assistance routière (système mbrace)	259
⑤	Éclairage intérieur automatique allumé/éteint	109	⑪	Bouton SOS (système mbrace)	258
⑥	Compartiment à lunettes	251			

## Panneau de commandes sur la porte



P72.10-3818-31

	Fonction	Page
①	Ouvre la porte	74
②	  Déverrouille/ verrouille le véhicule	75
③	Règle le siège électriquement	95
④	    Met en mémoire les réglages du siège, des rétroviseurs extérieurs et du volant de direction	101
⑤	 Rabat/redresse les rétroviseurs extérieurs	99
⑥	 Sélectionne le rétroviseur extérieur droit	99
⑦	 Ouvre/ferme la vitre latérale de droite	80
⑧	 Ouvre/ferme la vitre latérale de gauche	80

	Fonction	Page
⑨	 Règle les rétroviseurs extérieurs	99
⑩	 Sélectionne le rétroviseur extérieur gauche	99

Informations utiles .....	34
Sécurité des occupants .....	34
Enfants dans le véhicule .....	51
Alarme de panique .....	54
Systemes de sécurité en conduite ....	55
Systemes antivol .....	62

## Informations utiles

- i** Ce Guide du conducteur décrit tous les dispositifs, de série ou optionnels, offerts pour le véhicule au moment de la publication du Guide. Des différences sont possibles entre les pays. À noter qu'il est possible que votre véhicule ne soit pas équipé de toutes les caractéristiques décrites dans le présent guide. Ceci s'applique également aux systèmes et fonctions portant sur la sécurité du véhicule.
- i** Veuillez lire l'information sur les ateliers spécialisés (▷ page 23).

## Sécurité des occupants

## Aperçu de la sécurité des occupants

Cette section contient les plus importantes informations au sujet des systèmes de retenue du véhicule.

Le système de retenue comprend:

- les ceintures de sécurité
- les systèmes de retenue pour enfants

Une protection additionnelle est fournie par:

- le système SRS (Système de retenue supplémentaire)
- l'appui-tête NECK-PRO
- les composantes des systèmes de coussins gonflables avec:
  - Témoin PASSENGER AIR BAG ON/OFF<sup>2</sup>
  - siège du passager avant avec système de classification de l'occupant (OCS)

Les différents systèmes de coussins gonflables agissent indépendamment les uns des autres. Les fonctions protectrices du système agissent conjointement les unes avec les autres. Ce ne sont pas tous les coussins gonflables qui sont déployés lors d'un accident.

<sup>2</sup> Le témoin PASSENGER AIR BAG ON n'a aucune fonction. Il s'allume brièvement lorsque le contact est établi puis s'éteint à nouveau.

## ⚠ ATTENTION

Toute modification ou travail inadéquat effectué sur les systèmes de retenue ou leur câblage, de même que toute altération des systèmes électroniques interreliés pourrait entraîner la défectuosité des systèmes de retenue.

Les coussins gonflables ou les rétracteurs-enrouleurs d'urgence (ETD), par exemple, pourraient se déployer de façon imprévue ou ne pas se déployer en cas de collision, même si la vitesse de décélération requise pour le déploiement du coussin gonflable est dépassée. Par conséquent, ne jamais modifier les systèmes de retenue. Ne pas altérer non plus les composantes électroniques ni leurs logiciels.

- i** Voir «Enfants dans le véhicule» (▷ page 51) pour des informations sur les enfants et les bébés voyageant dans le véhicule, ainsi que sur les systèmes de retenue pour enfants et bébés.

## SRS (Système de retenue supplémentaire)

## Introduction

Le système SRS comprend:

- the témoin avertisseur SRS 
- les coussins gonflables
- l'unité de commande des coussins gonflables (avec détecteurs d'impact)
- les rétracteurs-enrouleurs d'urgence
- les limiteurs de force des ceintures de sécurité

Le système SRS réduit le risque que les occupants n'entrent en contact avec l'intérieur du véhicule en cas d'accident. Le système peut aussi réduire les forces auxquelles sont soumises les occupants du véhicule en cas d'impact.

## Témoins avertisseurs SRS

Les fonctions SRS sont vérifiées régulièrement lorsque le contact est établi et que le moteur tourne. Par conséquent, les anomalies peuvent être détectées à temps.

Le témoin avertisseur  SRS au combiné d'instruments s'allume lorsque le contact est établi. Il s'éteint quelques secondes après le démarrage du moteur.

Les composants SRS sont en état de fonctionnement lorsque le témoin avertisseur  n'est pas allumé pendant que le moteur tourne.

### ATTENTION

Le système d'auto-vérification SRS a détecté une anomalie lorsque le témoin avertisseur SRS  :

- ne s'allume pas du tout
- ne s'éteint pas 4 secondes environ après le démarrage du moteur
- s'allume après le démarrage ou pendant la conduite

Par mesure de sécurité, faire vérifier dès que possible le système chez un Concessionnaire Mercedes-Benz agréé. Sinon, le SRS risque de ne pas se déployer en cas d'accident et d'entraîner des blessures graves, voire mortelles. Le SRS pourrait aussi se déployer de façon soudaine et imprévue, ce qui pourrait aussi entraîner des blessures.

Des travaux inappropriés risquent en outre de désactiver le SRS ou de causer le déploiement imprévu du coussin gonflable. Par conséquent, tout travail sur le SRS doit être effectué uniquement par des techniciens compétents. Contacter un Concessionnaire Mercedes-Benz agréé.

S'il est nécessaire de modifier un système de coussin gonflable pour accommoder une personne souffrant d'un handicap quelconque, contacter le Concessionnaire Mercedes-Benz agréé. É.-U. seulement: pour plus de détails, contacter notre Centre de

service à la clientèle au 1-800-FOR-MERcedes (1-800-367-6372).

## Règles de sécurité concernant les ceintures de sécurité, les rétracteurs-enrouleurs d'urgence (ETD) et les coussins gonflables

### ATTENTION

- Les ceintures endommagées ou qui ont été fortement sollicitées à l'occasion d'un accident doivent être remplacées. Leurs points d'ancrage doivent aussi être vérifiés. Utiliser uniquement les ceintures de sécurité installées ou fournies par un Concessionnaire Mercedes-Benz agréé.
- Les coussins gonflables et les rétracteurs-enrouleurs d'urgence (ETD) pyrotechniques contiennent du Perchlorate, une matière pouvant exiger une manipulation et des dispositions spéciales pour l'environnement. Vérifier les directives nationales de mise au rebut. Résidents de la Californie, voir [www.dtsc.ca.gov/HazardousWaste/Perchlorate/index.cfm](http://www.dtsc.ca.gov/HazardousWaste/Perchlorate/index.cfm).
- Les coussins gonflables et les ETD sont conçus pour ne servir qu'une seule fois. Un coussin gonflable ou un rétracteur-enrouleur d'urgence (ETD) qui se sont déployés doivent être remplacés.
- Ne pas faire passer les ceintures de sécurité sur des extrémités pointues. Ils pourraient se déchirer.
- Ne pas effectuer de modifications pouvant nuire à l'efficacité des ceintures.
- Ne pas blanchir ni teindre les sangles des ceintures de sécurité, au risque de les affaiblir considérablement. En cas d'accident, elles pourraient ne pas fournir une protection adéquate.
- Des modifications d'aucune sorte ne doivent être apportées aux composants ou câblage du dispositif SRS.
- Ne changer ou ne retirer aucune composante ou pièce du système SRS.

- Ne pas installer de matériel de garniture supplémentaire, housses, écussons, etc. sur le moyeu du volant, le couvre-coussin gonflable avant du siège passager avant, les côtés extérieurs des dossiers de sièges, les panneaux de garnitures de portes ou les garnitures de cadres de portes.
- Ne pas installer d'équipement électronique et électrique additionnels sur ou près des composants et câblage SRS.
- Ne pas placer aucun objet entre les coussins gonflables et les occupants (colis, sacs à main, parapluies, etc.).
- Les composants du coussin gonflable deviennent chauds après le déploiement. Ne pas les toucher.
- Ne jamais placer les pieds sur le combiné d'instruments, le tableau de bord ou sur le siège. Toujours garder les deux pieds sur le plancher à l'avant du siège.
- Un travail de réparation mal effectué sur le système SRS risque de rendre le système inefficace ou d'entraîner le déploiement imprévu du coussin gonflable. Par conséquent, tout travail sur le SRS doit être effectué uniquement par des techniciens compétents. Contacter un Concessionnaire Mercedes-Benz agréé.
- Pour votre protection et celle des autres, les règles de sécurité établies par nos services doivent être respectées à la lettre lors de la mise au rebut des coussins gonflables ou des ETD. Ces règles peuvent être obtenues auprès de tout Concessionnaire Mercedes-Benz agréé.
- Compte tenu de la rapidité de déploiement, du volume d'air requis et de la composition textile des coussins gonflables, il y a risque d'abrasions cutanées ou d'autres blessures éventuellement plus graves lors de leur déploiement.

Si le véhicule est revendu, il est fortement recommandé d'informer le propriétaire suivant que ce véhicule est équipé du système SRS. Référer aussi le propriétaire

subséquent à la section concernée du Guide du conducteur.

### Coussins gonflables

#### Remarques sécuritaires importantes

##### ATTENTION

Les coussins gonflables sont conçus pour réduire le risque de blessures et de décès en cas de certains

- impacts frontaux (coussins gonflables avant du conducteur et du passager avant et coussins gonflables pour les genoux)
- impacts latéraux (coussins gonflables latéraux et coussins gonflables pour la tête)
- capotages (coussins gonflables pour la tête)

Cependant, il n'existe à l'heure actuelle aucun système qui puisse éliminer totalement les blessures et leurs conséquences.

Lors du déploiement des coussins gonflables, une petite quantité de poudre est libérée. La poudre ne constitue généralement pas un danger pour la santé et n'indique pas un incendie dans le véhicule. Afin de prévenir les difficultés respiratoires potentielles, quitter le véhicule dès qu'il est sécuritaire de le faire. Si on ressent des difficultés respiratoires mais qu'il est impossible de sortir du véhicule après le déploiement du coussin gonflable, ouvrir une vitre ou une porte pour faire entrer l'air frais.

##### ATTENTION

Pour réduire le risque de blessures pendant le gonflement du coussin, le conducteur et le passager avant doivent toujours être assis correctement et boucler leur ceinture de sécurité.

Pour assurer une protection maximale en cas de collision, toujours s'asseoir en position normale, le dos appuyé contre le dossier. Boucler la ceinture de sécurité et veiller à ce qu'elle soit bien positionnée sur le corps.

Étant donné que le coussin se gonfle très rapidement et avec force, le fait d'être correctement assis et de garder les mains sur le volant aide à maintenir une bonne distance du coussin gonflable. Les occupants non bouclés, hors de leurs sièges ou trop près de leurs coussins gonflables peuvent subir de graves blessures, voire la mort, lors du déploiement brusque et instantané des coussins:

- S'asseoir correctement bouclé en position aussi droite que possible, le dos appuyé contre le dossier.
- Reculer le siège du conducteur aussi loin que la facilité de manoeuvre des commandes du véhicule le permet. La distance entre le centre de la poitrine du conducteur et le centre du couvre-coussin gonflable sur le volant doit être d'au moins 25 cm (10 po) ou plus. Pour y parvenir, régler le siège et le volant de direction. En cas de problème, consulter un Concessionnaire Mercedes-Benz agréé.
- Ne pas pencher outre mesure la tête ou la poitrine près du volant de direction ou du tableau de bord.
- Tenir le volant de direction seulement par son contour. Éviter de placer les mains et les bras à l'intérieur, au risque d'augmenter les blessures aux mains et aux bras et leur gravité en cas de déploiement du coussin gonflable avant du conducteur.
- Quand le siège passager avant est occupé, le régler aussi loin que possible du tableau de bord.
- Les occupants, surtout les enfants, ne devraient jamais se placer, ou pencher la tête, dans l'aire de la porte où le coussin gonflable latéral ou le coussin tête-thorax pourrait se déployer. En cas de déploiement du coussin gonflable latéral, ils pourraient subir de graves blessures, voire la mort. Toujours s'asseoir en position presque verticale et utiliser les ceintures de sécurité ainsi que les systèmes de retenue appropriés à la taille et au poids de l'enfant,

ou un siège d'appoint approprié à la taille et au poids de l'enfant.

Le défaut d'adhérer à ces directives pourra causer des blessures graves au conducteur et aux autres occupants du véhicule.

Lors de la vente du véhicule, il est important que le propriétaire informe l'acheteur sur ces points sécuritaires. S'assurer de remettre à l'acheteur le présent Guide du conducteur.

#### ATTENTION

Si le coussin gonflable latéral et/ou le coussin gonflable de protection de la tête se déploie en cas d'un impact latéral, et que le passager avant, surtout un enfant, n'est pas bien assis ou retenu près de l'aire de déploiement du coussin gonflable latéral ou du coussin gonflable de protection de la tête, l'enfant pourrait subir des blessures en raison du déploiement instantané du coussin gonflable latéral ou du coussin de protection de la tête.

Afin d'éviter le risque de blessures, se conformer aux directives suivantes:

- (1) Toujours s'asseoir le plus droit possible et utiliser convenablement les ceintures de sécurité. S'assurer que les enfants de 12 ans et moins doivent être assis et correctement retenus dans des sièges d'enfants appropriés, sièges d'appoint ou rehausseurs recommandés pour leurs tailles et poids.
- (2) Toujours boucler correctement les ceintures de sécurité.

Les coussins gonflables ne se déploient que si l'unité de contrôle du coussin détecte le besoin de les déployer. C'est seulement en pareilles situations qu'ils fourniront une protection supplémentaire.

Le conducteur et les passagers doivent toujours porter leur ceinture de sécurité. Autrement, les coussins gonflables ne seront pas en mesure de fournir la protection additionnelle.

Dans le cas de collisions autres ou de collisions sous le seuil de déploiement des coussins gonflables, les coussins ne se déploieront pas. Le conducteur et les passagers seront alors protégés dans les limites permises par le port d'une ceinture de sécurité correctement bouclée. Une ceinture correctement bouclée est aussi requise pour la protection adéquate lors d'un capotage.

Les coussins gonflables fournissent une protection additionnelle, mais ne remplacent pas le port de la ceinture de sécurité. Tous les occupants du véhicule doivent boucler leur ceinture peu importe si le véhicule est équipé ou pas de coussins gonflables.

Pour la sécurité du conducteur et du passager, il est important de remplacer les coussins gonflables qui se sont déployés et de faire réparer tout coussin gonflable défectueux. Ceci aidera à faire en sorte que les coussins gonflables continuent d'offrir une protection adéquate aux occupants du véhicule en cas d'impact.

### Coussins gonflables avant

Les coussins gonflables avant augmentent la protection de la tête et de la poitrine pour le conducteur et le passager avant.

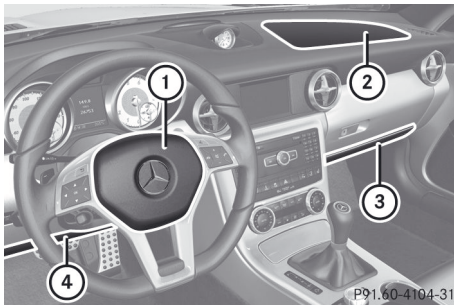

- ① Coussin gonflable du conducteur
- ② Coussin gonflable avant du passager avant
- ③ Coussin gonflable de protection genoux du passager avant
- ④ Protège-genoux du conducteur

Le coussin gonflable conducteur ① se déploie devant le volant de direction; le coussin gonflable avant du passager avant ② se déploie devant et au-dessus de la boîte à gants.

Ils sont déployés:

- en cas de certaines collisions frontales
- lorsque le système détecte que le déploiement du coussin gonflable peut offrir une protection additionnelle à celle fournie par la ceinture de sécurité
- si la ceinture de sécurité est bouclée
- indépendamment des autres coussins gonflables déployés dans le véhicule

En cas de capotage du véhicule, les coussins gonflables avant ne se déploieront généralement pas, à moins que le système détecte une forte décélération du véhicule en direction longitudinale.

Votre véhicule est équipé de coussins gonflables avant double étape, adaptatifs. En cas de collision, l'unité de contrôle du coussin gonflable évalue la décélération du véhicule. Lors de la première étape de déploiement, le coussin gonflable avant est rempli de suffisamment de gaz propulseur pour réduire le risque de blessures. Le coussin gonflable avant est complètement déployé si un deuxième seuil de déploiement est excédé en quelques millisecondes.

Le déploiement du coussin gonflable avant du siège passager avant est de plus influencé par la catégorie de poids du passager avant, tel que déterminé par le système de classification des occupants (OCS) (> page 41).

Plus l'occupant du siège passager est léger, plus la décélération requise du véhicule devra être élevée (prévue au début de l'impact) pour permettre le déploiement de la deuxième étape de gonflement du coussin gonflable avant du passager avant. Lors de la deuxième étape, les coussins gonflables avant sont gonflés avec la quantité maximale de gaz propulseur disponible.



Les coussins gonflables avant ne seront pas déployés lors de situations où une faible sévérité de l'impact est prévue. Dans ce cas, les occupants sont protégés par les ceintures de sécurité bouclées.

Le coussin gonflable avant du passager avant sera seulement déployé si :

- le système, selon les données du capteur de poids de l'OCS, décèle la présence d'un occupant sur le siège passager avant.
- le témoin  dans la console centrale n'est pas allumé, (▷ page 41).
- l'unité de contrôle du coussin gonflable prédit un impact de grande sévérité.

### Coussins gonflables genoux

#### ATTENTION

Observer les «importantes instructions sur la sécurité» (▷ page 36).

Les coussins de protection des genoux fournissent une protection accrue au conducteur et au passager avant contre le risque de :

- blessures au genoux
- blessures aux cuisses
- blessures aux jambes

Le coussin de protection des genoux ④ (▷ page 38) se déploie sous la colonne de direction et celui du passager avant ③ (▷ page 38) sous la boîte à gants. Ils se déploient au même moment que les coussins gonflables avant. Ils sont conçus pour se déployer en même temps que les coussins gonflables avant lors de certains impacts frontaux excédant un seuil de déploiement prédéterminé. Les coussins de protection des genoux fonctionnent mieux lorsque les ceintures de sécurité sont bien positionnées et bouclées.

### Coussins gonflables latéraux

#### ATTENTION

Les capteurs de pression des coussins gonflables latéraux sont placés dans les portes. Ne modifier aucun composant des portes ou des garnitures de portes incluant, par exemple, l'ajout de haut-parleurs de portes.

Tout travail de réparation mal effectué sur les portes, ou la modification/ajout de composants aux portes risque de rendre les coussins gonflables latéraux inefficaces ou d'entraîner leur déploiement imprévu. Par conséquent, faire effectuer le travail sur les portes seulement par un technicien qualifié. Contacter un Concessionnaire Mercedes-Benz agréé.

#### ATTENTION

N'utiliser que des couvre-sièges testés et approuvés par Mercedes-Benz pour votre véhicule. Dans le cas contraire, les couvre-sièges pourraient nuire ou empêcher le déploiement des coussins gonflables latéraux. Contacter un Concessionnaire Mercedes-Benz agréé pour vérifier la disponibilité.

Lorsqu'ils sont déployés, les coussins gonflables latéraux sont conçus pour fournir une protection accrue au thorax des occupants du côté du véhicule où la collision a lieu. Cependant, ils ne protègent pas :

- la tête
- le cou
- les bras

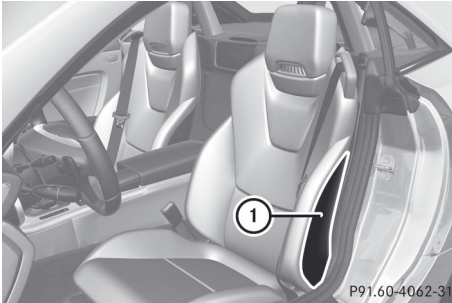

Les coussins gonflables latéraux ① se déploient à côté des coussins de sièges extérieurs.

Les coussins gonflables latéraux ① se déploient:

- du côté où survient l'impact
- lors de l'impact accompagné d'une décélération ou d'une accélération élevée du véhicule en direction latérale (par ex. un impact latéral).
- si la ceinture de sécurité est bouclée
- indépendamment des coussins gonflables avant
- indépendamment des rétracteurs-enrouleurs d'urgence (ETD)

En cas de capotage du véhicule, les coussins gonflables latéraux ne sont généralement pas déployés. Ils sont déployés si le système détecte une décélération ou une accélération élevée du véhicule en direction latérale, et si le système détermine que le déploiement du coussin gonflable peut offrir une protection supplémentaire à celle fournie par la ceinture de sécurité.

Les coussins gonflables ne se déploient pas lors de collisions qui n'excèdent pas les seuils de déploiement prédéterminés en cas d'accélération/décélération latérale. Dans ce cas, les occupants sont protégés par les ceintures de sécurité bouclées.

Si le système OCS détecte que le siège passager avant n'est pas occupé et que la ceinture de sécurité du siège passager avant n'est pas bouclée (la languette de la ceinture n'est pas engagée dans la boucle), le coussin

gonflable latéral du côté passager avant ne sera pas déployé. Le coussin gonflable latéral du côté passager avant se déploiera si la ceinture de sécurité du siège passager avant est bouclée, peu importe que le siège passager avant soit occupé ou non.

### Coussins gonflables avant pour la tête

#### ATTENTION

Observer les «importantes instructions sur la sécurité» (▷ page 36).

Les coussins gonflables pour la tête augmentent le niveau de protection à la tête (mais pas à la poitrine et aux bras) des occupants avant du véhicule du côté où l'impact se produit.

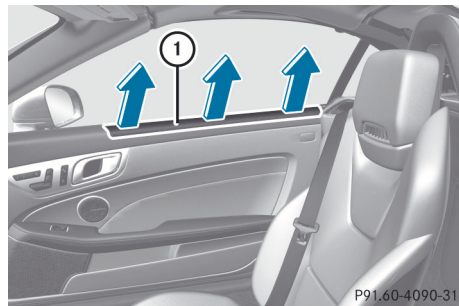

Les coussins gonflables pour la tête ① se déploient à l'endroit des vitres latérales à l'avant. Ils se déploient:

- au début d'un accident accompagné d'une décélération ou d'une accélération élevée du véhicule en direction latérale, par exemple un impact latéral
- du côté où l'impact se produit
- des côtés conducteur et passager, en cas de capotage du véhicule, si le système détermine que le déploiement du coussin gonflable peut offrir une protection supplémentaire à celle fournie par la ceinture de sécurité.
- indépendamment de l'emploi de la ceinture de sécurité



- indépendamment des coussins gonflables avant

Les coussins gonflables pour la tête <sup>①</sup> ne se déploient pas lors d'impacts latéraux qui n'excèdent pas les seuils de déploiement pré-réglés pour la décélération ou accélération latérale. Dans ce cas, les occupants sont protégés par la ceinture de sécurité bouclée.

Le coussin gonflable pour la tête du passager avant ne se déploiera pas si le système OCS détecte que le siège passager avant est vide et que la ceinture du siège passager avant n'est pas bouclée (languette de blocage non insérée dans la boucle). Le coussin gonflable pour la tête du passager avant se déploie lorsque la ceinture de sécurité du passager avant est bouclée, peu importe si le système OCS détecte que le siège passager avant est vide ou non.

### Système de classification de l'occupant (OCS)

#### Fonctionnement du système de classification de l'occupant

Le système de classification de l'occupant (OCS) catégorise l'occupant sur le siège passager avant à l'aide d'un capteur de poids. Le coussin gonflable avant du passager avant et le coussin de protection des genoux du passager avant sont automatiquement désactivés pour certaines catégories de poids. Le témoin  indique l'état actuel. Lorsque le témoin  est allumé, le coussin gonflable du passager avant et le coussin de protection des genoux du passager avant sont désactivés.

Le système ne désactive pas

- les coussins gonflables latéraux
- le coussin gonflable du passager avant
- les rétracteurs-enrouleurs d'urgence

Afin d'assurer une bonne classification, le passager avant doit être assis:

- avec la ceinture de sécurité correctement bouclée
- en position aussi droite que possible, le dos appuyé contre le dossier du siège
- et les pieds sur le sol

Si l'occupant du siège passager avant transfère son poids ailleurs dans le véhicule (en s'appuyant sur les accoudoirs, par exemple), le système OCS risque de ne pas pouvoir déterminer sa catégorie de poids.



Si le siège passager avant, le couvre-siège ou le coussin du siège sont endommagés, faire exécuter les réparations par un Concessionnaire Mercedes-Benz agréé.

Pour des raisons de sécurité, Mercedes-Benz recommande d'utiliser seulement des accessoires de siège qui ont été approuvés par Mercedes-Benz.

Le conducteur et le passager avant doivent toujours, tous les deux, se référer au témoin

 pour vérifier si le passager avant est correctement positionné ou non.

#### AVERTISSEMENT



Si le témoin  PASSENGER AIR BAG OFF s'allume lorsqu'un adulte ou une personne de plus grande taille qu'une petite personne s'assoit sur le siège passager avant, faire repositionner cette personne sur le siège jusqu'à ce que le témoin  PASSENGER AIR BAG ON s'éteigne.

En cas de collision, l'unité de contrôle du coussin gonflable ne permettra pas le déploiement du coussin gonflable avant du passager avant et du coussin de protection des genoux du passager avant lorsque OCS a déterminé que poids de l'occupant du siège passager avant est égal ou inférieur à celui d'un enfant typique de 12 mois assis dans un siège d'enfant standard ou si le siège passager avant n'est pas occupé.

Lorsque OCS constate que l'occupant du siège passager avant est classifié comme ayant plus ou moins le poids d'un enfant de

12 mois dans un système de retenue standard, le témoin  PASSENGER AIR BAG OFF s'allumera au démarrage du moteur et demeurera allumé. Ceci indique que le coussin gonflable avant du passager avant et le coussin de protection des genoux du passager avant sont automatiquement désactivés.

Lorsque OCS détermine que le siège du passager avant est classifié comme étant vide, le témoin  PASSENGER AIR BAG OFF s'allumera au démarrage du moteur et demeurera allumé. Ceci indique que le coussin gonflable avant du passager avant et le coussin de protection des genoux du passager avant sont automatiquement désactivés.

Lorsque le OCS détecte que l'occupant du siège passager avant est classifié comme étant plus lourd que le poids d'un enfant de 12 mois assis dans un système de retenue pour enfant, ou comme étant un petit individu (tel qu'un jeune adolescent ou un petit adulte), le témoin  PASSENGER AIR BAG OFF s'allumera pendant environ 6 secondes au démarrage du moteur. Selon les lectures du capteur de poids de l'occupant pour le siège, il demeurera allumé ou s'éteindra. Si le témoin  PASSENGER AIR BAG OFF est allumé, le coussin gonflable avant du passager avant et le coussin de protection des genoux du passager avant sont désactivés. Si le témoin  PASSENGER AIR BAG OFF n'est pas allumé, le coussin gonflable avant du passager avant et le coussin de protection des genoux du passager avant sont activés.

Lorsque OCS détermine que l'occupant du siège passager avant est classifié comme étant un adulte ou un individu plus grand qu'un petit individu, le témoin  PASSENGER AIR BAG OFF s'allumera pendant environ six secondes au démarrage du moteur et ensuite s'éteindra. Ceci indique que le coussin gonflable avant du passager avant et le coussin de protection des genoux du

passager avant sont automatiquement activés.

Si le témoin  PASSENGER AIR BAG OFF est allumé, le coussin gonflable avant du passager avant et le coussin de protection des genoux du passager avant sont désactivés et ne sont pas déployés.

Si le témoin  PASSENGER AIR BAG OFF n'est pas allumé, le coussin gonflable avant du passager avant et le coussin de protection des genoux du passager avant sont activés et sont déployés

- dans certains impacts frontaux
- indépendamment du coussin gonflable latéral et du coussin de protection de la tête
- si l'impact a excédé un seuil de déploiement prédéterminé

Si le coussin gonflable avant du siège passager avant se déploie, le taux de gonflage est influencé par:

- le taux de décélération du véhicule, tel que déterminé par l'unité de commande du coussin gonflable
- la catégorie de poids du passager avant, telle que déterminée par le système OCS

Pour plus d'informations, voir «Messages d'affichage du coussin gonflable» (> page 217).

#### AVERTISSEMENT

Les enfants de moins de 12 ans doivent être correctement assis dans un siège d'enfant ou un système de retenue d'enfant adapté au poids et à la grandeur de l'enfant.





Le système de retenue ou le siège d'enfant doit être correctement assujéti avec la ceinture de sécurité du véhicule, conformément aux instructions du fabricant du siège pour enfant.

Les occupants, spécialement les enfants, doivent toujours s'asseoir aussi droit que possible, boucler correctement les ceintures de sécurité et utiliser des sièges pour enfants, systèmes de retenue pour enfants ou

rehausseurs recommandés pour leurs tailles et leurs poids.

Les enfants risquent d'être blessés grièvement, voire mortellement, par un coussin gonflable en déploiement.

Observer les informations suivantes:

- La technologie des coussins gonflables de ce véhicule prévoit la désactivation du coussin gonflable avant du siège passager avant et du coussin de protection des genoux lorsque le système détecte la présence du poids typique d'un enfant de 12 mois ou moins et du poids d'un siège d'enfant standard approprié sur le siège passager avant.
- Un enfant assis dans un système de siège d'enfant orienté vers l'arrière sur le siège passager avant sera blessé grièvement, voire mortellement, en cas de déploiement du coussin gonflable avant du passager avant lors d'un accident, ce qui peut arriver dans certaines circonstances, même si la technologie de coussin gonflable est installée dans le véhicule.
- Si un siège d'enfant orienté vers l'arrière doit être installé sur le siège passager avant, s'assurer que le témoin  PASSENGER AIR BAG OFF est allumé, indiquant que le coussin gonflable avant du siège passager avant et le coussin de protection des genoux est désactivé. Si le témoin  PASSENGER AIR BAG OFF ne s'allume pas ou s'éteint lorsque le système de retenue d'enfant orienté vers l'arrière est installé, en vérifier l'installation. Vérifier régulièrement le témoin  PASSENGER AIR BAG OFF pendant le voyage pour s'assurer que le témoin  PASSENGER AIR BAG OFF est allumé. Si le témoin  PASSENGER AIR BAG OFF s'éteint ou demeure éteint, ne pas transporter d'enfant sur le siège passager avant.
- Un enfant assis dans un siège d'enfant orienté vers l'arrière sur le siège passager avant sera blessé grièvement, voire mortellement, en cas de déploiement du

coussin gonflable avant du siège passager avant.

- En assujettissant un enfant dans un système de retenue pour enfant dans le siège passager avant, il faut:
  - déplacer le siège passager avant vers l'arrière, le plus loin possible
  - utiliser un système de retenue pour enfant qui convient à l'âge, à la grandeur et au poids de l'enfant
  - observer les instructions d'installation du fabricant afin d'installer et d'assujettir le système de retenue d'enfant correctement.
- Pour des enfants de poids supérieur à celui d'un enfant typique de 12 mois, le coussin gonflable avant du siège passager avant peut se déployer ou non.

Si le coussin gonflable du conducteur se déploie, cela ne signifie pas que le coussin gonflable avant du passager avant doit aussi se déployer.

OCS peut avoir détecté que le siège:

- était vide ou occupé par une personne ayant un poids supérieur ou moindre qu'un celui d'un enfant typique de 12 mois assis dans un siège d'enfant standard
- était occupé par un petit individu, tel qu'un adolescent ou un petit adulte
- était occupé par un enfant, dont le poids est plus grand que celui d'un enfant typique de 12 mois, assis dans un système de retenue.

Ce sont des exemples de ce qui se produit lorsque OCS désactive le coussin gonflable avant du passager avant et le coussin de protection des genoux du passager avant. La désactivation a lieu même si la collision remplit les critères de déploiement du coussin gonflable du conducteur.

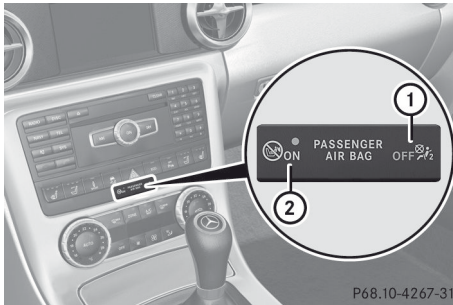



P68.10-4267-31

Si la clé SmartKey a été retirée du commutateur de démarrage ou est en position **0**, le témoin  **1** ne s'allume pas.

Le témoin  n'a pas de fonction. Il s'allume brièvement lorsque le contact est établi et ensuite s'éteint.

#### **AVERTISSEMENT**

Si le témoin d'avertissement rouge  SRS dans le combiné d'instruments et le témoin  PASSENGER AIR BAG OFF s'allument simultanément, OCS est défectueux. Dans ce cas, le coussin gonflable avant du siège passager avant et le coussin de protection des genoux du passager avant sont désactivés. Faire vérifier le système dès que possible par des techniciens qualifiés. Contacter un Concessionnaire Mercedes-Benz agréé.

Faire réparer le siège seulement par un Concessionnaire Mercedes-Benz agréé.

Afin d'assurer le bon fonctionnement du système de coussin gonflable et OCS:

- s'asseoir le plus droit possible, bien attaché avec la ceinture et le dos bien appuyé au dossier.
- lorsqu'il est assis, un occupant du siège ne devra pas se placer de façon à ce que tout son poids soit sur le siège, afin d'éviter que le système OCS ne soit pas en mesure de déterminer la catégorie de poids de l'occupant.
- lire et respecter tous les avertissements dans cette section.

## Auto-vérification du système

Le témoin  s'allume lorsque l'on:

- tourne la clé SmartKey en position **1** ou **2** du commutateur de démarrage
- appuie une ou deux fois sur le bouton marche/arrêt KEYLESS-GO.

Si un adulte est adéquatement assis sur le siège passager et que le système OCS détermine que ce passager est un adulte, le témoin  s'allume et s'éteint à nouveau après environ 6 secondes.

Si le siège n'est pas occupé et que le système OCS détecte que le siège passager avant est vide, le témoin  s'allumera et restera allumé.

#### **AVERTISSEMENT**

Si le témoin  PASSENGER AIR BAG OFF ne s'allume pas, le système est défectueux. Consulter un Concessionnaire Mercedes-Benz agréé avant d'asseoir un enfant sur le siège passager avant.

Pour plus d'information, voir «Problèmes avec le système de classification des occupants». (> page 45)

#### **ATTENTION**

Ne jamais rien placer entre le coussin du siège et le siège d'enfant (un oreiller, par exemple), car l'efficacité du système de classification de l'occupant (OCS) en serait réduite. L'envers et l'arrière du système de retenue d'enfant doivent être placés complètement sur le coussin du siège et le dossier du siège passager avant.

Si nécessaire, ajuster l'inclinaison du dossier du siège passager.



En cas d'accident, un siège d'enfant incorrectement installé risque de causer des blessures à l'enfant au lieu de l'en protéger. Installer les systèmes de retenue d'enfants selon les recommandations du fabricant.

## Problèmes avec le système de classification de l'occupant

Problèmes	Causes et conséquences possibles et ► Solutions
<p>Le témoin  s'allume et reste allumé.</p> <p>La personne sur le siège passager avant:</p> <ul style="list-style-type: none"> <li>• a le poids typique d'un adulte.</li> <li>• a été évaluée par le système comme n'étant pas un enfant.</li> </ul>	<p>Le système OCS est défectueux.</p> <ul style="list-style-type: none"> <li>► Faire vérifier le système OCS dès que possible chez un Concessionnaire Mercedes-Benz agréé.</li> <li>► Observer les messages additionnels dans l'affichage multifonction (► page 217).</li> </ul>

### AVERTISSEMENT

Lorsque le témoin  PASSENGER AIR BAG OFF s'allume et reste allumé lorsque le poids typique d'un adulte ou d'une personne ayant la taille d'un adulte a été détecté sur le siège passager avant, ne pas laisser l'occupant utiliser le siège passager avant tant que le système n'a pas été réparé.

Problèmes	Causes et conséquences possibles et ► Solutions
<p>Le témoin  ne s'allume pas et/ou ne reste pas allumé.</p> <p>Le siège passager avant est:</p> <ul style="list-style-type: none"> <li>• inoccupé</li> <li>• occupé avec le poids égal ou inférieur à celui d'un enfant typique de 12 mois assis dans un siège d'enfant standard</li> </ul>	<p>Le système OCS est défectueux.</p> <ul style="list-style-type: none"> <li>► S'assurer qu'il n'y a aucun objet entre le coussin du siège et le siège d'enfant.</li> <li>► Vérifier l'installation du système de retenue.</li> <li>► S'assurer qu'aucun objet n'applique un poids additionnel sur le siège.</li> <li>► Si le témoin  ne s'allume pas, faire vérifier le système OCS dès que possible chez un Concessionnaire Mercedes-Benz agréé. Ne pas transporter un enfant sur le siège passager avant tant que le système OCS est défectueux.</li> <li>► Observer les messages additionnels dans l'affichage multifonction (► page 217).</li> </ul>

### AVERTISSEMENT

Si le témoin  PASSENGER AIR BAG OFF ne s'allume pas ou reste éteint avec le poids d'un enfant typique de 12 mois dans un siège standard pour enfant ou moins, ou est inoccupé, sur le siège passager avant, ne pas transporter d'enfant sur le siège passager avant tant que le système n'aura pas été réparé.

### Appuie-tête NECK-PRO

Les appuie-tête NECK-PRO augmentent la protection des du cou et de la nuque du conducteur et du passager avant. À cette fin, les appuie-tête NECK-PRO pour les sièges conducteur et passager avant se déplacent vers l'avant et vers le haut, pour protéger en cas de collision arrière d'une certaine sévérité. Cela fournit un meilleur soutien à la tête.

#### ⚠ ATTENTION

Ne pas accrocher d'objets (par exemple des cintres) aux appuie-tête NECK-PRO. Autrement, les appuie-tête actifs NECK-PRO pourraient ne pas être en mesure de fonctionner correctement ni fournir toute la protection requise en cas de collision arrière.

#### ⚠ AVERTISSEMENT

Les recouvrements de sièges ou d'appuie-tête peuvent entraîner une anomalie lorsque les appuie-tête NECK-PRO sont activés ou lorsque les coussins gonflables latéraux sont déployés, ou ils peuvent empêcher complètement leur déploiement. Les appuie-tête NECK-PRO ou les coussins gonflables latéraux ne peuvent, par conséquent, pas fournir la protection prévue. Ne pas utiliser de recouvrements pour les sièges ou les appuie-tête.

Si les appuie-tête NECK-PRO ont été activés en cas d'accident, réinitialiser les appuie-tête NECK-PRO des sièges conducteur et passager avant (> page 46). Autrement, la protection additionnelle ne sera pas disponible dans l'éventualité d'une autre collision arrière. On reconnaît que les appuie-tête actifs avant NECK-PRO ont été déployés s'ils ont été déplacés vers l'avant et ne peuvent plus être réglés.

#### ⚠ ATTENTION

Par mesure de sécurité, conduire uniquement lorsque les appuie-tête sont correctement positionnés.

Régler l'appuie-tête pour qu'il soit le plus près possible de la tête, et que le centre supporte l'arrière de la tête à la hauteur des yeux. Ceci diminuera les risques de blessures à la tête et au cou en cas d'accidents ou de situations semblables.

### Remise à l'état initial des appuie-tête NECK-PRO activés

#### ⚠ ATTENTION

Par mesure de sécurité, faire vérifier les appuie-tête NECK-PRO chez un Concessionnaire Mercedes-Benz agréé après une collision arrière.

#### ⚠ ATTENTION

En repoussant le coussin de l'appuie-tête NECK-PRO en place, s'assurer de ne pas coincer les doigts entre le coussin et le recouvrement de l'appuie-tête. Dans le cas contraire, des blessures pourraient survenir.

- i** La remise à l'état initial des appuie-tête NECK-PRO exige une grande force. En cas de difficulté à remettre à l'état initial les appuie-tête NECK-PRO, Mercedes-Benz recommande de faire exécuter ce travail par un atelier spécialisé tel un Concessionnaire Mercedes-Benz agréé.

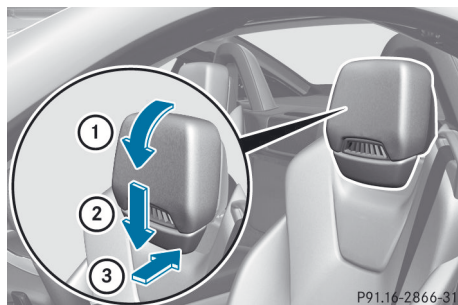



- ▶ Incliner le dessus du coussin de l'appuie-tête NECK-PRO vers l'avant en direction de la flèche ①.
- ▶ Pousser sur le coussin de l'appuie-tête NECK-PRO vers le bas en direction de la flèche ② jusqu'au bout.
- ▶ Appuyer fermement sur le coussin de l'appuie-tête NECK-PRO vers l'arrière en direction de la flèche ③ jusqu'à l'enclenchement.
- ▶ Répéter cette procédure pour le deuxième appuie-tête NECK-PRO.

### Ceintures de sécurité

#### Remarques sécuritaires importantes

L'utilisation des ceintures de sécurité et de systèmes de retenue pour enfants est obligatoire en vertu de la loi dans tous les 50 états américains, le district de Columbia, les territoires américains et toutes les provinces canadiennes.

Même si ce n'est pas obligatoire dans certains endroits, tous les occupants du véhicule devraient boucler leur ceinture quand le véhicule est en marche.

- ❗ Pour plus d'information sur les enfants et les bébés voyageant dans le véhicule, ainsi que sur les systèmes de retenue pour enfants et bébés, voir «Enfants dans le véhicule» (▷ page 51).

#### ⚠ ATTENTION

Avant de prendre la route, toujours boucler sa ceinture de sécurité. Toujours s'assurer que le passager est bien retenu. Le conducteur et son passager doivent toujours porter leur ceinture de sécurité.

Le défaut de correctement boucler et positionner la ceinture de sécurité augmente considérablement le risque de blessures et leur gravité en cas d'accidents.

En cas d'accident, la gravité des blessures augmente considérablement si les ceintures de sécurité ne sont pas correctement

bouclées. Si la ceinture de sécurité n'est pas bouclée, il y a beaucoup plus de risques de heurter l'intérieur du véhicule ou d'en être éjecté. Des blessures graves, voire mortelles, pourraient survenir.

Dans un même accident, la possibilité de blessures graves ou mortelles est moindre si la ceinture de sécurité est correctement bouclée. Les coussins gonflables peuvent protéger comme prévu uniquement si les occupants portent leurs ceintures de sécurité.

#### ⚠ ATTENTION

Ne jamais voyager dans un véhicule dont le dossier du siège est excessivement incliné, ce qui pourrait être dangereux. En cas de collision, il serait possible de glisser sous la ceinture de sécurité, ce qui exercerait une pression sur l'abdomen ou le cou. Des blessures graves, voire mortelles, pourraient survenir. Le dossier de siège et la ceinture de sécurité offrent la meilleure protection possible uniquement lorsque les occupants sont assis en position presque verticale et que la ceinture est correctement positionnée sur le corps.

#### ⚠ ATTENTION

Ne jamais permettre que le nombre de passagers excède le nombre de ceintures de sécurité disponibles. S'assurer que tous les passagers soient correctement et indépendamment bouclés dans leurs sièges avec leurs propres ceintures de sécurité. Ne jamais utiliser une ceinture de sécurité pour plus d'une personne à la fois.

#### ⚠ ATTENTION

Les ceintures de sécurité endommagées ou qui ont été fortement sollicitées à l'occasion d'un accident doivent être remplacées et leurs points d'ancrage vérifiés.

N'utiliser que les ceintures de sécurité approuvées par Mercedes-Benz.

Ne pas faire de modification aux ceintures de sécurité. Une activation imprévue du système ETD ou leur défaut de s'activer lorsque nécessaire peut survenir.

Ne pas blanchir ni teindre les sangles des ceintures de sécurité, au risque de les affaiblir considérablement. En cas d'accident, elles pourraient ne pas fournir une protection adéquate.

Faire exécuter tout le travail uniquement par des techniciens qualifiés. Contacter un Concessionnaire Mercedes-Benz agréé.

### Bon usage des ceintures de sécurité

#### ATTENTION

##### BON USAGE DES CEINTURES DE SÉCURITÉ

- Les ceintures de sécurité fonctionnent uniquement si elles sont correctement utilisées. Ne jamais les boucler de toute autre façon que celle décrite dans la présente section. De graves blessures pourraient survenir en cas d'accident.
- Chaque occupant devrait boucler sa ceinture de sécurité en tout temps, étant donné qu'elle aide à réduire le risque de blessures et leur gravité en cas d'accidents, y compris les capotages. Le système de retenue intégré comprend le SRS (coussin gonflable avant du conducteur, coussin gonflable avant du passager avant, coussins gonflables genoux, coussins gonflables latéraux, coussins gonflables pour la tête), rétracteurs-enrouleurs d'urgence (ETD) et limiteurs de force des ceintures de sécurité. Le système est conçu pour améliorer la protection offerte aux occupants ayant bien bouclé leur ceinture de sécurité en certains cas d'accident frontal (coussins gonflables avant, coussins gonflables genoux et ETD) et latéral (coussins gonflables latéraux, coussins gonflables pour la tête et ETD) excédant des seuils de déploiement prédéterminés.
- Ne jamais glisser la ceinture épaulière sous le bras, contre le cou ou au côté de l'épaule. En cas de collision frontale, le corps serait projeté trop loin vers l'avant. Ceci augmenterait les risques de blessures cervicales. La ceinture exercerait une trop grande pression sur les côtes et l'abdomen, risquant ainsi d'endommager sérieusement les organes internes tels que le foie ou la rate.
- Ajuster la ceinture de sécurité de sorte que la partie épaulière soit aussi près que possible du milieu de l'épaule (elle ne doit pas toucher le cou).
- Positionner la sangle ventrale aussi bas que possible sur les hanches et non pas par dessus l'abdomen. Si la courroie ventrale est positionnée par dessus l'abdomen, elle pourrait causer de graves blessures en cas d'accident.
- Ne jamais boucler la ceinture par-dessus des objets rigides ou cassants placés sur ou dans les vêtements, tels que lunettes, stylos, clés, etc., car ces derniers pourraient causer des blessures.
- S'assurer de toujours serrer la ceinture étroitement sur le corps. Porter une attention spéciale sur ce point lorsque les vêtements sont amples.
- Ne jamais utiliser une ceinture de sécurité pour plus d'une personne à la fois. Ne jamais attacher une ceinture de sécurité autour d'une personne et d'une autre personne ou autres objets en même temps.
- Les ceintures ne devraient pas être vrillées. En cas de collision, l'occupant ne bénéficierait pas de la pleine largeur de la ceinture pour répartir les forces de l'impact et risquerait d'être blessé. Une ceinture de sécurité vrillée autour du corps pourrait causer des blessures.
- Les femmes enceintes devraient également toujours utiliser la ceinture ventrale-épaulière. La sangle ventrale devrait être placée le plus bas possible sur

les hanches, pour éviter la moindre pression possible contre l'abdomen.

- Relever le dossier du siège en position aussi droite que possible.
- Vérifier périodiquement la ceinture de sécurité pendant la conduite, pour s'assurer qu'elle est correctement positionnée.
- Ne jamais placer les pieds sur le combiné d'instruments, le tableau de bord ou sur le siège. Toujours garder les deux pieds sur le plancher à l'avant du siège.
- Lors de l'utilisation d'une ceinture de sécurité pour retenir un bébé dans un siège d'enfant ou un jeune enfant dans un siège d'appoint, toujours suivre les instructions du fabricant de ces sièges d'enfants.

#### ATTENTION

Ne pas faire passer les ceintures de sécurité sur des extrémités pointues. Elles pourraient se déchirer.

Éviter que la ceinture de sécurité se coince dans la porte ou le mécanisme de réglage du siège. Ceci pourrait endommager la ceinture de sécurité.

Ne jamais tenter de modifier les ceintures de sécurité. Ceci pourrait nuire à leur efficacité

### Bouclage des ceintures de sécurité

#### ATTENTION

Les enfants de 12 ans et moins doivent être assis et correctement retenus dans des sièges d'enfants appropriés, sièges d'appoint ou rehausseurs recommandés pour leurs tailles et poids. Pour plus d'information, voir la section «Enfants dans le véhicule».

Le risque pour l'enfant de subir des blessures graves ou mortelles est considérablement plus élevé lorsque le siège d'enfant n'est pas correctement installé dans le véhicule et /ou que l'enfant n'est pas correctement retenu dans le siège d'enfant.

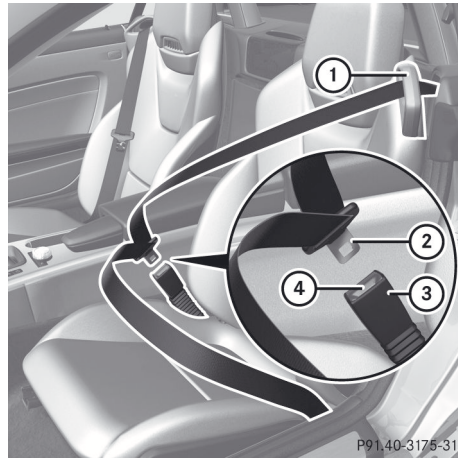

- ▶ Régler le siège et déplacer le dossier en position presque verticale (▷ page 92).
- ▶ Insérer doucement sur la ceinture dans l'anneau de ceinture de sécurité ①.
- ▶ Sans la vriller, faire passer la partie épaulière de la ceinture de sécurité par dessus le milieu de l'épaule et la partie ventrale sur les hanches.
- ▶ Insérer la languette de la ceinture de sécurité ② dans la boucle ③.
- ▶ Au besoin, tirer vers le haut la partie épaulière de la ceinture de sécurité afin de la serrer plus étroitement sur le corps.

La ceinture de sécurité du côté passager avant est équipée d'un rétracteur de ceinture de sécurité spécial afin de retenir sécuritairement le siège d'enfant sur le siège passager avant. Pour plus d'information sur les rétracteurs spéciaux de ceinture de sécurité, voir (▷ page 54).

Pour plus d'information sur le débouclage de la ceinture de sécurité avec un bouton de dégagement ④, voir «Débouclage des ceintures de sécurité»(▷ page 49).

### Débouclage des ceintures de sécurité

- ▶ Appuyer sur le bouton de dégagement ④ (▷ page 49) et acheminer la languette de la

ceinture de sécurité ② vers la boucle de la ceinture ①.

**!** S'assurer que la ceinture est complètement enroulée. Autrement, la ceinture de sécurité ou la languette de la ceinture pourrait se coincer dans la porte ou le mécanisme du siège. Ceci pourrait endommager la porte, le panneau de garniture de la porte et la ceinture de sécurité. Les ceintures de sécurité endommagées ne peuvent plus remplir leur fonction de protection et doivent être remplacées. Contacter un Concessionnaire Mercedes-Benz agréé.

### Alarme de ceinture pour le conducteur et le passager avant

Peu importe que le conducteur et le passager avant aient (ou non) déjà bouclé leur ceinture de sécurité, le témoin avertisseur de ceinture de sécurité  s'allume pendant 6 secondes après chaque démarrage du moteur. Le témoin s'éteint ensuite, lorsque le conducteur et le passager avant ont bouclé leur ceinture de sécurité.

Si la ceinture du conducteur n'est pas bouclée au démarrage du moteur, une tonalité additionnelle est émise. La tonalité s'arrête après environ six secondes ou lorsque le conducteur a bouclé sa ceinture de sécurité.

Si le conducteur ou le passager avant n'ont pas bouclé leur ceinture de sécurité après 6 secondes et que les portes sont fermées, le témoin avertisseur de ceinture de sécurité  s'allume.

- jusqu'à ce que le conducteur ou le passager avant aient bouclé leurs ceintures de sécurité.
- si la vitesse du véhicule de 25 km/h (15 mi/h) est dépassée une fois, une tonalité d'intensité croissante sera émise en plus pendant un maximum de 60 secondes ou jusqu'à ce que le conducteur

ou le passager avant aient bouclé leurs ceintures de sécurité.

Si le conducteur ou le passager avant débouclent leurs ceintures de sécurité pendant le voyage, le témoin avertisseur de ceinture de sécurité  s'allume et la tonalité est émise à nouveau.

La tonalité cesse même si le conducteur ou le passager avant n'ont pas encore bouclé leurs ceintures de sécurité après un délai de 60 secondes. Le témoin de ceinture de sécurité  cesse de clignoter mais continue d'être allumé.

Une fois le véhicule stationnaire, la tonalité est réactivée et le témoin avertisseur de ceinture de sécurité  recommence à clignoter lorsque la vitesse du véhicule dépasse une fois 25 km/h (15 m/h)

Le témoin avertisseur de ceinture de sécurité  s'éteint seulement si:

- le conducteur et le passager avant ont bouclé leurs ceintures de sécurité.
- ou
- le véhicule est stationnaire et une porte est ouverte.

**i** Pour plus d'information sur le témoin avertisseur de ceinture de sécurité  voir «Témoins et avertisseurs au combiné d'instruments, ceintures de sécurité» (▷ page 235).

### Rétracteurs-enrouleurs d'urgence, limiteurs de force de ceinture de sécurité

Les ceintures de sécurité sont équipées de rétracteurs-enrouleurs d'urgence et de limiteurs de force des ceintures de sécurité. Les ETD resserrent les ceintures de sécurité en cas d'accident, en les serrant plus étroitement contre le corps.

Les ETD ne corrigent pas une position de siège incorrecte, ni le port incorrect de la ceinture de sécurité.

Les ETD ne poussent pas les occupants vers le dossier du siège.

Les limiteurs de force de ceinture de sécurité, lorsqu'ils sont déclenchés, aident à réduire la force de pointe exercée par la ceinture de sécurité sur l'occupant du véhicule.

Les limiteurs de force des ceintures de sécurité sont synchronisés avec les coussins gonflables avant, qui prennent en charge une partie de la force de décélération. De la sorte, la force exercée sur les occupants est distribuée sur une plus grande surface.

Les ETD peuvent seulement être activés lorsque:

- le contact est établi.
- les systèmes de retenue sont opérationnels, voir «Témoin avertisseur SRS» (> page 35)
- la languette de la ceinture de sécurité est engagée dans la boucle de chacune des ceintures de sécurité trois points
- le siège passager avant est occupé et la languette de la ceinture est engagée dans la boucle du côté passager avant.

Les ETD sont déclenchés en fonction du type et de la sévérité d'un accident:

- si, dans l'éventualité d'une collision frontale ou d'une collision arrière, le véhicule décélère ou accélère rapidement en direction longitudinale lors des étapes initiales de l'impact
- si, dans l'éventualité d'une collision latérale, le véhicule est soumis à une accélération/décélération latérale élevée
- si, en certaines situations de capotage du véhicule, et que le système détermine qu'une protection additionnelle peut être fournie

Si les coussins gonflables sont déployés, un bruit sera émis et une petite quantité de poudre pourrait être libérée. Ce bruit ne sera dommageable pour l'ouïe que dans de rares cas. La poudre libérée ne constitue généralement pas un danger pour la santé. Le témoin avertisseur SRS  s'allume.

### ATTENTION

Un ETD pyrotechnique qui a été activé doit être remplacé.

Par mesure de prudence, toujours lire nos instructions de sécurité lors de la mise au rebut des ETD pyrotechniques. Ces instructions sont disponibles chez tout Concessionnaire Mercedes-Benz agréé.

- ❗ Si le siège passager avant n'est pas occupé, ne pas engager la languette de la ceinture dans la boucle sur le siège du passager avant. Autrement l'ETD pourrait être déclenché en cas d'accident.

## Enfants dans le véhicule

### Systèmes de retenue pour enfants

#### Remarques sécuritaires importantes

Nous recommandons que tous les bébés et enfants soient correctement retenus en tout temps dans un système de retenue pour bébés et enfants lorsque le véhicule est en marche.

L'utilisation des ceintures de sécurité et de systèmes de retenue pour bébés et enfants est obligatoire en vertu de la loi dans les 50 états américains, le district de Columbia, les territoires américains et toutes les provinces canadiennes.

Les bébés et les jeunes enfants doivent être assis et solidement attachés dans un dispositif de retenue approprié recommandé pour la taille et le poids de l'enfant. Le système de retenue pour bébé ou enfant doit être correctement retenu, en accord avec les instructions du fabricant pour le siège d'enfant. Tous les systèmes de retenue pour bébés ou jeunes enfants doivent être confirmés à la norme fédérale américaine 213 et 225 ainsi qu'à la norme canadienne 213 et 210.2 sur la sécurité des véhicules automobiles.

Une étiquette d'information sur le système de retenue pour enfant indique si le siège répond

à ces normes. Cette information est aussi fournie dans les directives d'installation fournies avec le système de retenue pour enfant.

Toujours lire et respecter les directives du fabricant lors de l'utilisation d'un siège de bébé ou d'enfant ou le siège d'appoint.

Respecter tous les avertissements fournis à l'intérieur du véhicule et sur le siège de bébé ou d'enfant.

#### AVERTISSEMENT

Les enfants de 12 ans et moins doivent être assis et correctement retenus dans des sièges d'enfants appropriés, sièges d'appoint ou rehausseurs recommandés pour leurs tailles et poids.





Le système de retenue ou le siège d'enfant doivent être correctement assujéti avec la ceinture de sécurité du véhicule, conformément aux instructions du fabricant du siège pour enfant.

Les occupants du véhicule, et en particulier les enfants, doivent s'asseoir le plus droit possible, boucler correctement leur ceinture de sécurité et recourir à un système de retenue adéquat pour bébé ou enfant, ou un siège d'appoint, adapté à la taille et au poids de l'enfant.

Les enfants risquent d'être blessés grièvement, voire mortellement, par un coussin gonflable en déploiement. Respecter ce qui suit:

- La technologie des coussins gonflables de ce véhicule prévoit la désactivation du coussin gonflable avant du siège passager avant lorsque le système détecte la présence du poids typique d'un enfant de 12 mois ou moins et du siège d'enfant standard approprié dans lequel il est assis.
- Un enfant assis dans un siège pour enfant orienté vers l'arrière sur le siège passager avant sera blessé grièvement, voire mortellement, en cas de déploiement du coussin gonflable du siège passager avant lors d'un accident, ce qui peut arriver dans

certaines circonstances, malgré la technologie des coussins gonflables installée dans le véhicule.

- Si un siège d'enfant faisant face à l'arrière est installé sur le siège passager avant, s'assurer que le témoin de désactivation du coussin gonflable du siège passager avant  PASSENGER AIR BAG OFF est allumé, ce qui indique que le coussin gonflable du siège passager avant est désactivé. Dans l'éventualité où le témoin  PASSENGER AIR BAG OFF ne s'allume pas ou s'éteint pendant qu'un siège d'enfant faisant face à l'arrière est installé, en vérifier l'installation. Vérifier régulièrement le témoin  PASSENGER AIR BAG OFF pendant la conduite, afin de s'assurer qu'il est allumé. Si le témoin  PASSENGER AIR BAG OFF s'éteint ou reste éteint, ne pas transporter d'enfant sur le siège passager avant d'avoir fait réparer le système.
- Un enfant assis dans un siège d'enfant orienté vers l'arrière sur le siège passager avant risque d'être blessé grièvement, voire mortellement, en cas de déploiement du coussin gonflable avant du siège passager avant.
- Lorsqu'un enfant prend place dans un siège d'enfant installé sur le siège du passager avant, il importe de:
  - reculer le siège passager avant le plus loin possible.
  - utiliser un siège d'enfant approprié à l'âge, à la taille et au poids de l'enfant.
  - respecter les directives d'installation du fabricant afin d'installer le siège d'enfant en toute sécurité.
- Pour des enfants de poids supérieur à celui d'un enfant typique de 12 mois, le coussin gonflable avant du siège passager avant peut se déployer ou non.

#### ATTENTION

Les bébés et les jeunes enfants ne doivent jamais partager une ceinture avec un autre occupant. En cas d'accident, ils risqueraient

d'être écrasés entre l'occupant et la ceinture de sécurité.

Le risque pour l'enfant de subir des blessures graves ou mortelles est considérablement plus élevé lorsque le siège d'enfant n'est pas correctement installé dans le véhicule et /ou que l'enfant n'est pas correctement retenu dans le siège d'enfant.

Les enfants de trop grande taille pour les sièges d'enfant doivent être assis sur le siège et maintenus par la ceinture de sécurité régulière. Placer la sangle épaulière à travers la poitrine et l'épaule, non pas contre la figure ou le cou. Un rehausseur de siège peut s'avérer nécessaire pour obtenir le positionnement approprié de la ceinture pour des enfants de plus de 18 kg (41 lb), jusqu'au moment où leur taille est suffisante pour une ceinture ventrale/ épaulière, sans rehausseur.

Quand le siège d'enfant ne sert pas, le sortir du véhicule ou l'attacher au moyen de la ceinture de sécurité pour éviter qu'il ne devienne un projectile en cas d'accident.

Si un bébé ou un jeune enfant voyage dans le véhicule:

- ▶ Attacher le bébé ou l'enfant dans un siège d'enfant approprié pour l'âge et le poids de l'enfant.
- ▶ S'assurer que le bébé ou l'enfant est correctement attaché en tout temps lorsque le véhicule est en marche.

#### ATTENTION

Au sortir du véhicule, toujours retirer la clé SmartKey du commutateur de démarrage. Toujours prendre la clé SmartKey avec soi et verrouiller le véhicule. Ne pas laisser d'enfants sans surveillance dans le véhicule, même s'ils sont retenus dans un siège d'enfant, ou ayant accès à un véhicule déverrouillé. L'accès non supervisé d'un enfant à un véhicule pourrait causer un accident et/ou de graves blessures personnelles. Les enfants risqueraient:

- de se blesser en manipulant des pièces du véhicule
- d'être sérieusement ou mortellement blessés par l'exposition prolongée aux températures chaudes ou froides excessives
- de se blesser ou de causer un accident avec l'équipement d'un véhicule qui pourrait fonctionner, même si la clé SmartKey est retirée du commutateur de démarrage ou retirée du véhicule, tel que le réglage du siège, du volant de direction ou de la fonction mémoire

Si les enfants ouvrent une porte, ils pourraient blesser d'autres personnes ou être éjectés du véhicule et se blesser ou être blessés par d'autres véhicules sur la route.

Ne pas exposer le siège d'enfant à la lumière solaire directe. Les pièces métalliques du siège d'enfant, par exemple, pourraient devenir très chaudes et l'enfant risquerait de se brûler.

#### ATTENTION

Ne pas transporter d'objets lourds ou durs dans l'habitacle, à moins qu'ils ne soient solidement retenus en place.

Les charges non solidement retenues ou mal positionnées augmentent le risque de blessures à l'enfant en cas de:

- freinage dur
- changement soudain de direction
- d'accident

### Rétracteur de ceinture de sécurité spécial

La ceinture de sécurité du côté passager avant est équipée d'un rétracteur de ceinture de sécurité spécial. Lorsque activé, le rétracteur spécial de ceinture élimine le jeu de la ceinture lorsque le siège d'enfant est installé sur le siège du véhicule.

Installation d'un système de retenue de siège d'enfant:

- ▶ Toujours suivre les directives d'installation du fabricant.
- ▶ Tirer la ceinture délicatement de l'enrouleur de ceinture.
- ▶ Engager la languette de ceinture de sécurité dans la boucle de la ceinture.

Activation du rétracteur de ceinture de sécurité spécial

- ▶ Retirer la ceinture complètement et laisser l'enrouleur la rétracter à nouveau. Pendant que la ceinture est rétractée, un cliquetis se fait entendre. Le rétracteur de ceinture de sécurité spécial est activé.
- ▶ Appuyer sur le siège d'enfant vers le bas pour tendre la courroie plus étroitement.

Enlèvement du système de retenue de siège d'enfant/désactivation du rétracteur de ceinture de sécurité spécial:

- ▶ Toujours suivre les directives d'installation du fabricant.
- ▶ Appuyer sur le bouton de dégagement de la ceinture de sécurité et guider la languette dans le logement de la ceinture. Le rétracteur de ceinture de sécurité spécial est désactivé.

#### ATTENTION

Ne jamais déboucler la ceinture pendant que le véhicule est en marche puisque le rétracteur spécial se désactivera.

### Alarme de panique



P80.00-2205-31

- ▶ **Pour activer:** appuyer sur le bouton **PANIC** ① pendant au moins une seconde. L'alarme retentit et l'éclairage extérieur clignote.
- ▶ **Pour désactiver:** appuyer à nouveau sur le bouton **PANIC** ①.

ou

- ▶ Insérer la clé SmartKey dans le commutateur de démarrage.

ou

- ▶ Appuyer sur le bouton marche/arrêt KEYLESS-GO.

La clé KEYLESS-GO doit être dans le véhicule.

#### É.-U. seulement:

Ce dispositif est conforme à l'Article 15 des règlements de la FCC. Son fonctionnement est sujet aux deux conditions suivantes:

1. ce dispositif ne doit pas causer d'interférences et
2. ce dispositif doit accepter toute interférence reçue, y compris celle pouvant causer un fonctionnement indésirable.

Toute modification non autorisée de ce dispositif pourrait priver l'utilisateur du droit d'utiliser cet équipement.

L'étiquette de produit avec l'identification FCC et le numéro de certification IC se trouve sur le boîtier des piles..

#### Canada seulement:



Ce dispositif est conforme à la norme RSS-Gen d'Industrie Canada. Son fonctionnement est sujet aux deux conditions suivantes:

1. ce dispositif ne doit pas causer d'interférences nuisibles et,
2. ce dispositif doit accepter toute interférence reçue, y compris celle pouvant causer un fonctionnement indésirable.

Toute modification non autorisée de ce dispositif pourrait priver l'utilisateur du droit d'utiliser cet équipement.

L'étiquette de produit avec l'identification FCC et le numéro de certification IC se trouve sur le boîtier des piles.

## Systèmes de sécurité en conduite

### Aperçu des systèmes de sécurité en conduite

Cette section fournit de l'information sur les systèmes de sécurité en conduite suivants:

- **ABS (Anti-lock Braking System)** (système de freinage antiblocage)
- **BAS (Brake Assist System)** (assistance au freinage)
- **BAS PLUS (Brake Assist System Plus\*)** (assistance au freinage PLUS\*)
- **ESP® (Electronic Stability Program)** (contrôle électronique de la trajectoire)
- **EBD (Electronic Brake force Distribution)** (distribution de la force de freinage électronique)
- Freinage adaptatif
- Frein PRE-SAFE®

### Remarques sécuritaires importantes

#### ATTENTION

Les facteurs suivants augmentent les risques d'accidents:

- Une vitesse excessive, surtout en virages
- Des chaussées humides et glissantes
- Le talonnage de véhicules

Les systèmes décrits dans cette section ne sont pas en mesure de réduire ces risques ni d'empêcher les lois naturelles de la physique d'agir sur le véhicule. Ils ne peuvent augmenter l'efficacité du freinage ou de la conduite au-delà de celle assurée par la condition des freins et des pneus du véhicule ou de la traction disponible.

Seul un conducteur sûr, attentif et adroit peut éviter des accidents.

Les propriétés d'un véhicule équipé des systèmes de conduite sécuritaire décrits dans cette section ne doivent jamais être utilisées de manière imprudente ou dangereuse, au risque de compromettre la sécurité de l'utilisateur ou des autres.

Toujours régler son style de conduite en fonction des conditions routières et climatiques, et conserver une distance sécuritaire avec les autres usagers et objets de la route.

Si un système de conduite présente des anomalies, les autres systèmes de sécurité de conduite peuvent également se désactiver. Respecter les témoins d'avertissement et d'anomalie qui pourraient s'allumer, de même que les messages qui pourraient paraître dans l'affichage multifonction.

- i** À noter que les systèmes de sécurité en conduite décrits ici ne fournissent un rendement optimal que lorsque le contact entre les pneus du véhicule et la surface de la route est adéquat. Le conducteur doit se conformer à l'information sur les pneus, la profondeur de semelle minimale recommandée pour les pneus, etc. à la section «Jantes et pneus» (▷ page 310).

Lors de conditions de conduite hivernale, toujours installer des pneus d'hiver (pneus M+S) et si requis, des chaînes à neige. C'est la seule façon de s'assurer que les systèmes de sécurité en conduite décrits dans cette section fourniront un rendement optimal.

### ABS (Système de freinage antiblocage)

#### Remarques importantes sur la sécurité

**i** Consulter la section «Remarques importantes sur la sécurité» (> page 55).

Le système ABS règle la pression de freinage de façon à empêcher le blocage des roues lors du freinage. Ceci permet au conducteur de continuer à diriger son véhicule pendant le freinage.

Le système ABS entre en action à partir d'une vitesse d'environ 8 km/h (5 m/h) peu importe l'état de la route. Le système ABS intervient sur surfaces glissantes, même lors d'un freinage léger.

#### ATTENTION

Si le système ABS est défectueux, d'autres systèmes de conduite tels que BAS ou ESP® sont aussi désactivés. Respecter les témoins d'avertissement et d'anomalie qui pourraient s'allumer, de même que les messages qui pourraient paraître dans l'affichage multifonction.

Si le système ABS est défectueux, les roues peuvent se bloquer lors d'un freinage dur, réduisant la capacité de diriger le véhicule et augmentant la distance de freinage.

Le  témoin avertisseur au combiné d'instruments s'allume lorsque le contact est établi. Il s'éteint lorsque le moteur tourne.

### Freinage

Si le système ABS intervient pendant le freinage, le conducteur ressentira une pulsation sur la pédale de frein.

- ▶ **Si le système ABS intervient:** continuer d'enfoncer la pédale de frein avec force jusqu'à ce que la situation de freinage soit complétée.
- ▶ **Pour freiner complètement:** enfoncer la pédale de frein avec une force complète.

Les pulsations de la pédale de frein rappellent au conducteur les dangers de la route et la nécessité d'exercer une vigilance accrue.

#### ATTENTION

Ne pas pomper la pédale de frein. Appliquer plutôt une pression de freinage ferme et uniforme. Le pompage de la pédale va à l'encontre du fonctionnement de l'ABS et réduit considérablement l'efficacité du freinage.

### BAS (Système d'assistance au freinage)

**i** Respecter la section «Remarques importantes sur la sécurité» (> page 55).

Le système BAS fonctionne en situation de freinage d'urgence. Si la pédale de frein est enfoncée rapidement, le système BAS augmente automatiquement la force de freinage, réduisant ainsi la distance d'arrêt.

- ▶ Maintenir une pression constante sur la pédale de frein, jusqu'à ce que l'urgence de freinage soit terminée.  
Le freinage ABS empêche le blocage des roues.

En relâchant la pédale de frein, les freins reprennent leur fonctionnement normal. Le système BAS est désactivé.

#### ATTENTION

En cas d'anomalie du système BAS, le système de freinage continue de fonctionner, mais sans l'apport additionnel du freinage.

maximal que le système BAS fournirait normalement en cas de manoeuvre de freinage d'urgence. Par conséquent, la distance de freinage peut augmenter.

### BAS (système d'assistance au freinage Plus)

BAS PLUS est uniquement disponible sur les véhicules équipés avec DISTRONIC PLUS.

**i** Respecter les «remarques importantes sur la sécurité» (▷ page 55).

À des vitesses supérieures à environ 30 km/h (20 mi/h), BAS PLUS aide le conducteur lors d'un freinage dans des situations dangereuses et utilise le système de capteurs radar pour évaluer les conditions de la circulation.

**i** Ce dispositif a été approuvé par la FCC comme étant un «Système de radar de véhicule». Le système de capteurs radar est destiné uniquement à être utilisé sur un système de radar automobile. La dépose, la falsification ou la modification du dispositif est interdite par la FCC et entraînera l'annulation de toutes les garanties. Ne pas modifier, falsifier ou utiliser ce dispositif d'une façon non approuvée.

Toute modification non autorisée de ce dispositif pourrait priver l'utilisateur du droit d'utiliser cet équipement.

Avec l'aide du système de capteurs radar, BAS PLUS peut détecter des obstacles qui sont sur le trajet du véhicule pendant une période de temps prolongée.

À des vitesses jusqu'à environ 70 km/h (40 mi/h), BAS PLUS peut aussi détecter des obstacles immobiles, par exemple des véhicules arrêtés ou stationnés.

À l'approche d'un obstacle et quand BAS PLUS a détecté un risque de collision, BAS PLUS calcule la force de freinage nécessaire pour éviter une collision par l'arrière. En cas de freinage ferme nécessaire, BAS PLUS peut

automatiquement augmenter la force de freinage à un niveau correspondant aux conditions de la circulation.

► Maintenir la pédale de frein enfoncée jusqu'à ce que la situation de freinage d'urgence soit terminée.  
Le système ABS empêche le blocage des roues.

Les freins fonctionneront à nouveau normalement si:

- la pédale de frein est relâchée.
- il n'y a plus aucun risque de collision par l'arrière.
- aucun obstacle n'est détecté à l'avant du véhicule.

Le système BAS PLUS est alors désactivé.

Pour que BAS PLUS aide le conducteur pendant la conduite, le système de capteurs radar doit être activé et fonctionnel, voir «Système de capteurs radar» dans l'index.

#### AVERTISSEMENT!

BAS PLUS ne peut pas toujours clairement identifier les objets et les situations de circulation complexes. BAS PLUS ne peut pas intervenir dans certains cas.

Il existe un risque d'accident. Toujours faire attention à la situation de la circulation et être prêt à freiner.

En particulier, la détection d'obstacles peut être diminuée s'il y a:

- de la saleté sur les capteurs ou quoi que ce soit d'autres recouvrant les capteurs
- de la neige ou de fortes pluies
- des interférences venant d'autres sources radar
- la possibilité de fortes réflexions radar, par exemple dans un garage souterrain
- un véhicule étroit roulant à l'avant, par exemple une moto
- un véhicule roulant à l'avant sur une différente voie

**⚠ AVERTISSEMENT!**

BAS PLUS ne réagit pas :

- aux personnes ou aux animaux
- aux véhicules en sens inverse
- à la circulation transversale
- dans les virages

Ainsi, BAS PLUS ne peut pas intervenir dans des situations graves. Il existe un risque d'accident. Toujours faire attention à la situation de la circulation et être prêt à freiner.

Après un dommage à l'avant du véhicule, faire vérifier la configuration et le fonctionnement des capteurs radar dans un atelier spécialisé qualifié. Ceci s'applique aussi aux collisions à vitesses réduites et même si aucun dommage n'est visible à l'avant du véhicule.

Si BAS PLUS n'est pas disponible en raison d'une anomalie dans le système des capteurs radar, le système de freinage est disponible avec l'effet de freinage d'appoint total et le système BAS.

**ESP® (contrôle électronique de la trajectoire)****Remarques sécuritaires importantes**

- i** Consulter la section «Remarques importantes sur la sécurité» (> page 55).

Si le système ESP® détecte que le véhicule dévie de la trajectoire désirée par le conducteur, une ou plusieurs roues sont freinées afin de stabiliser le véhicule. Au besoin, la puissance du moteur est aussi modifiée afin de maintenir le véhicule dans les limites physiques de la trajectoire désirée. Le système ESP® aide le conducteur qui doit démarrer sur des routes humides ou glissantes. Le système ESP® peut aussi stabiliser le véhicule pendant le freinage.

Lorsque le système ESP® intervient, le témoin avertisseur  ESP® clignote au combiné d'instruments.

**⚠ ATTENTION**

Le système ESP® ne doit être désactivé en aucune circonstance lorsque le témoin avertisseur  ESP® clignote au combiné d'instruments. Procéder comme suit:

- au démarrage, n'accélérer que légèrement.
- pendant la conduite, réduire la pression sur l'accélérateur.
- adapter la vitesse aux conditions routières et climatiques actuelles.

Le défaut d'observer ces directives peut provoquer le patinage du véhicule. Le système ESP® ne peut prévenir les accidents résultant d'une vitesse excessive.

- !** Le contact doit être coupé si le véhicule est remorqué avec l'essieu avant ou arrière soulevé. Autrement, le système ESP® peut intervenir et endommager le système de freinage.

- i** N'utiliser que des roues montées de pneus de dimensions appropriées. Le système ESP® ne fonctionnera adéquatement qu'en pareil cas.

**ETS (système de traction électronique)****⚠ ATTENTION**

Suivre les «Instructions de sécurité importantes» (> page 55).

Le contrôle de la traction fait partie de ESP®. Le contrôle de la traction freine les roues motrices individuellement lorsqu'elles patinent. Ceci permet au conducteur de démarrer la conduite et d'accélérer sur des surfaces glissantes, par exemple lorsque la chaussée est glissante d'un côté. Le contrôle de la traction demeure actif si le ESP® est désactivé.

**Activation/désactivation de ESP®**

- i** Respecter la section «Remarques importantes sur la sécurité» (> page 55).

**⚠ Avertissement!**

Le système ESP® ne doit pas être désactivé pendant la conduite normale, sauf dans les circonstances suivantes. La désactivation du système diminuera la stabilité du véhicule lors de manoeuvres de conduite.

Ne pas mettre le système ESP® hors fonction lorsqu'une roue de secours est installée.

L'ESP® est activé automatiquement lorsque le moteur est en marche.

Il est peut-être mieux de désactiver l'ESP® dans les situations suivantes:

- lors de la conduite avec des chaînes à neige
- dans la neige profonde
- dans le sable ou le gravier

**⚠ Avertissement**

Activer ESP® immédiatement si une des conditions énumérées plus haut est rencontrée. Autrement, ESP® ne peut pas stabiliser le véhicule s'il commence à s'emballer ou lorsque les roues patinent.

Lors de la désactivation de l'ESP®:

- l'ESP® n'améliore plus la stabilité du véhicule.
- le couple moteur n'est plus limité et les roues motrices peuvent patiner. En patinant, les roues motrices s'agrippent à la surface et fournissent ainsi une meilleure adhérence.
- le contrôle de la traction reste activé.
- l'ESP® fournit encore une assistance lorsque les freins sont appliqués.

Si l'ESP® est désactivé et qu'une ou plusieurs roues commencent à patiner, le témoin avertisseur  ESP® clignote au combiné d'instruments. En pareilles situations, le système ESP® ne stabilisera pas le véhicule.





P54.25-8326-31

► **Pour désactiver:** appuyer sur le bouton ①.

Le témoin avertisseur  ESP® OFF s'allume au combiné d'instruments.

**⚠ ATTENTION**

Lorsque le témoin avertisseur ESP OFF  est allumé, le système ESP® est désactivé.

Si le témoin avertisseur ESP  ESP® et le témoin avertisseur ESP OFF  restent allumés, le système ESP® n'est pas disponible en raison d'une anomalie.

Lorsque le système ESP® est désactivé ou non fonctionnel, la stabilité du véhicule dans les manoeuvres de conduite habituelles est réduite.

Adapter la vitesse et la conduite aux conditions routières actuelles de la route et en égard au non-fonctionnement du système ESP®.

❗ Éviter le patinage prolongé des roues quand ESP® est désactivé. Autrement, le groupe propulseur pourrait être endommagé.

► **Pour activer:** appuyer sur le bouton ①.

Le témoin avertisseur  ESP® OFF s'éteint au combiné d'instruments.

**EBD (Distribution de la force de freinage électronique)**

❗ Observer la section sur les «Remarques importantes sur la sécurité» (> page 55).

EBD surveille et contrôle la pression des pneus des roues arrière pour améliorer la stabilité de conduite lors d'un freinage.

#### Risque d'accident

Si le système EBD est défectueux, le système de freinage reste disponible avec un effet de servofreinage. Cependant, les roues arrière pourraient se bloquer en cas de freinage d'urgence, par exemple. Dans un tel cas, le conducteur risque de perdre le contrôle du véhicule et de causer un accident. Par conséquent, toujours adapter son style de conduite aux différentes caractéristiques de tenue de route.

- ▶ Observer les remarques concernant les témoins et les témoins avertisseurs (> page 238) ainsi que les messages d'affichage (> page 207).

### FREINAGE ADAPTATIF

Le FREINAGE ADAPTATIF améliore la sécurité de freinage et offre un confort de freinage accru. En plus de ses fonctions de freinage, le FREINAGE ADAPTATIF permet aussi la fonction HOLD (> page 172) et le système d'assistance au démarrage en pente (> page 137). Pour plus d'information, consulter Conseils sur la conduite (> page 154).

### Frein PRE-SAFE®

Le freinage PRE-SAFE est seulement disponible sur les véhicules équipés de DISTRONIC PLUS.

-  Respecter la section «Remarques importantes sur la sécurité» (> page 55).

Le freinage PRE-SAFE® peut aider à minimiser le risque d'une collision frontale avec un véhicule à l'avant ou réduire l'effet d'une telle collision. Si le freinage PRE-SAFE® a détecté un risque de collision, un avertissement visuel et sonore ainsi qu'un freinage automatique

aviseront le conducteur. Le freinage PRE-SAFE® ne peut pas empêcher une collision sans l'intervention du conducteur.

À des vitesses au-dessus d'environ 30 km/h (20 mi/h), cette fonction émet un avertissement lorsque le véhicule approche rapidement du véhicule à l'avant. Un son d'avertissement intermittent retentira alors et le témoin d'avertissement de distance

 s'allumera dans le combiné d'instruments.

- ▶ Freiner immédiatement afin d'accroître la distance avec le véhicule à l'avant.

ou

- ▶ Faire une manoeuvre d'évitement lorsqu'il est sécuritaire de le faire.

Si le conducteur et le passager avant ont bouclé leur ceinture, le freinage PRE-SAFE® peut également freiner le véhicule automatiquement à des vitesses d'environ 30 km/h (20 mi/h) jusqu'à environ 124 mi/h (200 km/h).

En raison de la nature du système, des conditions particulièrement compliquées peuvent causer des avertissements non nécessaires ou l'intervention non nécessaire du freinage PRE-SAFE®. Pour arrêter l'action de freinage, il est possible soit d'appuyer plus avant sur la pédale d'accélération, d'activer la rétrogradation forcée ou encore de relâcher la pédale de frein.

L'action de freinage du freinage PRE-SAFE® se termine automatiquement si:

- la vitesse chute sous environ 15 km/h (9 mi/h).
- une manoeuvre est faite pour éviter un obstacle.
- il n'existe plus de danger de collision arrière.
- il n'y a plus d'obstacle détecté à l'avant du véhicule.

-  É.-U. seulement: Ce dispositif a été approuvé par la FCC comme étant un «Système de radar de véhicule». Le

système de capteur radar est destiné uniquement à être utilisé sur un système de radar automobile. La dépose, la falsification ou la modification du dispositif est interdite par la FCC et entraînera l'annulation de toutes les garanties. Ne pas modifier, falsifier ou utiliser ce dispositif d'une façon non approuvée.

Toute modification non autorisée à ce dispositif pourrait annuler l'autorité de l'utilisateur à faire fonctionner cet équipement.

**i** Canada uniquement: Ce dispositif est conforme à la norme RSS-210 de Industrie Canada. Son fonctionnement est sujet aux deux conditions suivantes:

1. Ce dispositif ne doit pas causer d'interférence, et
2. ce dispositif doit accepter toute interférence reçue, y compris celle pouvant causer un fonctionnement indésirable.

La dépose, la falsification ou la modification du dispositif annulera toutes les garanties, et est interdite. Ne pas modifier, falsifier ou utiliser ce dispositif d'une façon non approuvée.

Toute modification non autorisée à ce dispositif pourrait annuler l'autorité de l'utilisateur à faire fonctionner cet équipement.

Avec l'aide du système de capteur radar, le freinage PRE-SAFE® peut détecter les obstacles à l'avant de votre véhicule pendant une longue période de temps.

À des vitesses supérieures à environ 70 km/h (40 mi/h), le freinage PRE-SAFE® peut également réagir aux obstacles immobiles, par exemple des véhicules arrêtés ou stationnés.

Si le véhicule approche d'un obstacle et que le freinage PRE-SAFE® détecte un risque de collision, le système alerte le conducteur par un signal sonore et visuel. Si le conducteur ne freine pas ou ne fait pas de manoeuvre d'évitement, le système l'avertira

automatiquement en freinant légèrement le véhicule. Si le risque de collision demeure et que le conducteur ne freine pas, ne fait pas de manoeuvre d'évitement ou n'accélère pas de façon significative, le véhicule fera un freinage d'urgence automatique. Le freinage automatique d'urgence n'est pas exécuté jusqu'à immédiatement avant qu'un accident ne puisse plus être évité.

#### AVERTISSEMENT

Même si le freinage PRE-SAFE® ralentit le véhicule avant une collision arrière imminente, le système ne peut pas éviter une collision sans l'intervention du conducteur. Il y a risque d'accident. Freiner selon la situation ou faire une manoeuvre d'évitement. Une intervention retardée par le conducteur peut causer un accident.

#### AVERTISSEMENT

Le freinage PRE-SAFE® ne détecte pas toujours clairement les situations de circulation complexes.

Dans ces cas, le freinage PRE-SAFE® peut:

- donner un avertissement non nécessaire et alors freiner le véhicule
- ne pas donner d'avertissement ni intervenir

Il y a risque d'accident. Toujours porter une attention particulière à la situation du trafic et être prêt à freiner, spécialement si le freinage PRE-SAFE® donne un avertissement. Terminer l'intervention lorsque la situation n'est plus critique.

En particulier, la détection d'obstacles peut être compromise s'il y a:

- de la saleté sur les capteurs ou n'importe quoi d'autre recouvrant les capteurs
- de la neige ou une forte pluie
- de l'interférence d'autres sources radar
- la possibilité de fortes réflexions radar, par exemple dans les garages

- un véhicule étroit roulant à l'avant, par exemple une moto
- un véhicule voyageant à l'avant sur une voie différente

#### AVERTISSEMENT

Le frein PRE-SAFE® ne réagit pas :

- aux personnes ou aux animaux
- aux véhicules circulant en sens inverse
- à la circulation transversale
- dans les courbes

Par conséquent, le freinage PRE-SAFE® ne peut intervenir dans des situations critiques. Il y a risque d'accident. Toujours faire bien attention à la situation du trafic et être prêt à freiner.

Afin de maintenir la distance appropriée avec le véhicule à l'avant et ainsi prévenir une collision, le conducteur doit d'abord appliquer lui-même les freins.

► **Pour activer/désactiver :** activer ou désactiver le freinage PRE-SAFE® dans l'ordinateur de bord (► page 195). Le symbole  paraît dans l'affichage multifonction, aussi longtemps que la fonction HOLD n'est pas activée (► page 172).

Sur les véhicules avec Aide au stationnement, le symbole  est affiché lorsque la position **P** de la transmission est sélectionnée ou que la vitesse est de plus de 35 km/h (22 mi/h).

Pour que le freinage PRE-SAFE® assiste le conducteur pendant la conduite, le système de capteur radar doit être activé (► page 199) et fonctionnel.

Après une collision ou des dommages à l'avant du véhicule résultant d'un accident, faire vérifier le réglage et le fonctionnement des capteurs radar dans un atelier spécialisé qualifié. Ceci s'applique également aux collisions à basses vitesses où il n'y a pas de dommage à l'avant du véhicule.

## Systèmes antivol

### Antidémarrage électronique

L'antidémarrage électronique empêche le véhicule de démarrer sans la clé SmartKey appropriée.

En quittant le véhicule, toujours prendre la clé SmartKey avec soi et verrouiller le véhicule. Toute personne ayant accès à une clé SmartKey valide laissée dans le véhicule peut démarrer le moteur.

- **Pour activer avec la clé SmartKey :** retirer la clé SmartKey du commutateur de démarrage.
- **Pour activer avec la clé KEYLESS-GO :** couper le contact et ouvrir la porte du conducteur.
- **Pour désactiver :** établir le contact.

 L'antidémarrage électronique est toujours désactivé au démarrage du moteur.

Dans l'éventualité où le moteur ne peut démarrer alors que la batterie de démarrage est pleinement chargée, l'antidémarrage électronique peut être défectueux. Contacter un Concessionnaire Mercedes-Benz agréé ou appeler le 1-800-FOR-MERCedes (aux É.-U.) ou le 1-800-387-0100 (au Canada).

### ATA (Système d'alarme antivol)

Une alarme visuelle et sonore est déclenchée si le système d'alarme est armé et que l'on ouvre :

- une porte
- le véhicule avec la clé mécanique
- le couvercle de coffre
- le capot
- la boîte à gants
- l'espace de rangement sous l'accoudoir

L'alarme n'est pas désactivée, même en fermant la porte ouverte qui l'a déclenchée, par exemple.



**i** Si l'alarme reste activée pendant plus de 30 secondes, le système d'appel d'urgence mbrace (É.-U. seulement) ou TELE AIT (Canada seulement) initie automatiquement un appel au Centre d'assistance à la clientèle. Le système d'appel d'urgence effectue l'appel pour autant que:

- une souscription a été faite au service mbrace/TELE AID
- le service mbrace/TELE AID a été activé correctement
- le téléphone mobile, l'alimentation électrique et la couverture GPS nécessaires sont disponibles



P54.25-8327-31

► **Pour armer:** verrouiller le véhicule avec la clé SmartKey ou KEYLESS-GO. Le témoin ① clignote. Le système d'alarme est armé après environ 15 secondes.

► **Pour désactiver:** déverrouiller le véhicule avec la clé SmartKey ou KEYLESS-GO.

► **Pour arrêter l'alarme avec la clé SmartKey:** insérer la clé SmartKey dans le commutateur de démarrage. L'alarme est désactivée.

ou

► Appuyer sur le bouton  ou  sur la clé SmartKey. L'alarme est désactivée.

► **Pour arrêter l'alarme avec KEYLESS-GO:** saisir la poignée de porte extérieure.

La clé SmartKey doit se trouver à l'extérieur du véhicule.

L'alarme est désactivée.

ou

► Appuyer sur le bouton marche/arrêt au tableau de bord. La clé SmartKey doit se trouver dans le véhicule. L'alarme est désactivée.



Informations utiles .....	66
Clé SmartKey .....	66
Portes .....	74
Coffre .....	76
Vitres latérales .....	80
Toit .....	83

### Informations utiles

- i** Ce Guide du conducteur décrit tous les dispositifs, de série ou optionnels, offerts pour le véhicule au moment de la publication du Guide. Des différences sont possibles entre les pays. À noter qu'il est possible que votre véhicule ne soit pas équipé de toutes les caractéristiques décrites dans le présent guide. Ceci s'applique également aux systèmes et fonctions portant sur la sécurité du véhicule.
- i** Veuillez lire l'information sur les ateliers spécialisés (▷ page 23).

### Clé SmartKey

#### Remarques sécuritaires importantes

##### ATTENTION

Au sortir du véhicule, toujours retirer la clé SmartKey du commutateur de démarrage. Toujours prendre la clé SmartKey avec soi et verrouiller le véhicule. Ne pas laisser d'enfants sans surveillance dans le véhicule, même s'ils sont retenus dans un siège d'enfant, ou qu'ils ont accès à un véhicule déverrouillé. L'accès non supervisé d'un enfant à un véhicule pourrait causer un accident et/ou de graves blessures personnelles. Ils pourraient:

- se blesser en manipulant des pièces du véhicule
- être sérieusement ou fatalement blessés par la chaleur ou le froid extrême
- se blesser ou être victime d'un accident avec un équipement du véhicule qui pourrait être encore actif, même après que la clé SmartKey a été retirée du commutateur de démarrage, tel que le réglage des sièges, du volant de direction ou la fonction mémoire.

Si des enfants ouvrent une porte, ils pourraient causer de sévères, voire fatales

blessures à d'autres personnes; s'ils sortent du véhicule, ils peuvent être blessés eux-mêmes ou être sérieusement voire fatalement blessés par la circulation sur la route.

Ne pas exposer le siège d'enfant à la lumière solaire directe. Les pièces métalliques du siège d'enfant, par exemple, pourraient devenir très chaudes et l'enfant risquerait de se brûler.

##### AVERTISSEMENT

Si l'anneau à clés est trop lourd ou trop volumineux, le poids sur la clé pourrait la faire tourner dans le commutateur de démarrage ou la coincer dans le volant de direction. Ceci pourrait entraîner l'arrêt soudain du moteur. Ceci pourrait provoquer une perte de contrôle du véhicule et un accident. Ne pas fixer d'anneau à clés lourd ou volumineux à la clé qui est insérée dans le commutateur de démarrage.

#### Information générale

S'il n'est pas possible de verrouiller ou déverrouiller le véhicule avec la clé SmartKey, il est possible que la pile de la clé SmartKey soit épuisée, ou que la clé SmartKey soit défectueuse, ou que la batterie de démarrage du véhicule soit à plat.

- ▶ Vérifier la pile de la clé SmartKey et la charger si nécessaire (▷ page 70).
- ▶ Utiliser la clé mécanique pour déverrouiller la porte du conducteur (▷ page 76).
- ▶ Verrouiller le véhicule à l'aide de la clé mécanique (▷ page 76).
- ▶ Faire vérifier la batterie de démarrage et les contacts de la batterie par un Concessionnaire Mercedes-Benz agréé.

Si la clé SmartKey est défectueuse, contacter l'Assistance routière ou un Concessionnaire Mercedes-Benz agréé.

## Fonctions de la clé SmartKey

### Remarques générales

#### **i** É.-U. uniquement:

Ce dispositif est conforme à l'Article 15 des règlements de la FCC. Son fonctionnement est sujet aux deux conditions suivantes:

1. Ce dispositif ne doit pas causer d'interférences nuisibles et,
2. ce dispositif doit accepter toute interférence reçue, y compris celle pouvant causer un fonctionnement indésirable.

Toute modification non autorisée à ce dispositif pourrait annuler l'autorité de l'utilisateur à faire fonctionner cet équipement.

L'étiquette de produit avec l'identification FCC et le numéro de certification IC se trouve sur le boîtier des piles de la clé SmartKey.

#### **i** Canada uniquement:

Ce dispositif est conforme à la norme RSS-210 d'Industrie Canada. Son fonctionnement est sujet aux deux conditions suivantes:

1. Ce dispositif ne doit pas causer d'interférence, et
2. ce dispositif doit accepter toute interférence qu'il reçoit, y compris celle pouvant causer un fonctionnement indésirable.

Toute modification non autorisée à ce dispositif pourrait annuler l'autorité de l'utilisateur à faire fonctionner cet équipement.

L'étiquette de produit avec l'identification FCC et le numéro de certification IC se trouve sur le boîtier des piles de la clé SmartKey.



## Verrouillage et déverrouillage central

La clé SmartKey verrouille et déverrouille centralement:

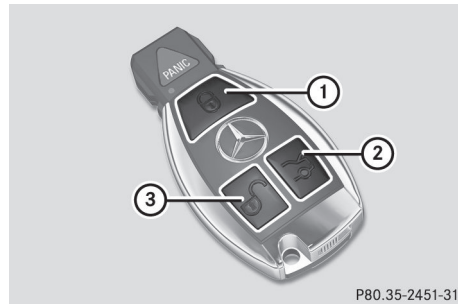
- les portes
- le couvercle de coffre
- la boîte à gants
- le compartiment de rangement dans la console centrale
- le volet de remplissage de carburant



P80.35-2451-31

- ①  Pour verrouiller le véhicule
- ②  Pour déverrouiller le couvercle du coffre
- ③  Pour déverrouiller le véhicule

Pendant le déverrouillage, les feux de direction clignotent une fois. Pendant le verrouillage, ils clignotent trois fois.

À l'obscurité, l'éclairage de zone environnante s'allume s'il est activé dans l'ordinateur de bord (> page 198).

Un signal sonore peut aussi être réglé pour confirmer que le véhicule a été verrouillé ou déverrouillé. Le signal sonore peut être activé et désactivé à l'aide de l'ordinateur de bord (> page 199).

#### ► Pour déverrouiller centralement:

appuyer sur le bouton .

Si le véhicule n'est pas ouvert dans environ 40 secondes de déverrouillage:

- le véhicule est de nouveau verrouillé.
- le système antivol est de nouveau actif.

#### ► Pour déverrouiller centralement:

appuyer sur le bouton .

## Clé KEYLESS-GO

### Notes générales

#### **i** É.-U. seulement:

Ce dispositif est conforme à l'Article 15 des règlements de la FCC. Son fonctionnement est sujet aux deux conditions suivantes:

1. ce dispositif ne doit pas causer d'interférences nuisibles, et
2. ce dispositif doit accepter toute interférence reçue, y compris celle pouvant causer un fonctionnement indésirable.

Toute modification non autorisée de ce dispositif pourrait priver l'utilisateur du droit d'usage de l'équipement.

L'étiquette du produit avec l'identification FCC et le numéro de certification IC se trouve sur le boîtier des piles de la clé SmartKey.

#### **i** Canada seulement:

Ce dispositif est conforme à la norme RSS-210 d'Industrie Canada. Son fonctionnement est sujet aux deux conditions suivantes:

1. ce dispositif ne doit pas causer d'interférences, et
2. ce dispositif doit accepter toute interférence reçue, y compris celle pouvant causer un fonctionnement indésirable.

Toute modification non autorisée de ce dispositif pourrait priver l'utilisateur du droit d'usage de l'équipement.

L'étiquette de produit avec l'identification FCC et le numéro de certification IC se trouve sur le boîtier des piles de la clé SmartKey.

### Remarques importantes sur KEYLESS-GO

- La clé KEYLESS-GO peut s'utiliser comme une clé ordinaire.
- Les fonctions de la clé KEYLESS-GO peuvent être combinées à celles d'une clé habituelle, c'est-à-dire déverrouiller avec

KEYLESS-GO et verrouiller avec le bouton



- Toujours avoir sur soi la clé KEYLESS-GO
  - Ne pas conserver la clé KEYLESS-GO au même endroit que
    - des dispositifs électroniques, par exemple un téléphone cellulaire ou une autre clé
    - des objets métalliques, par exemple des pièces de monnaie ou du papier aluminium.
- Ceci peut nuire au bon fonctionnement de KEYLESS-GO.
- Lors du verrouillage et du déverrouillage à l'aide de la clé KEYLESS-GO, la distance entre la clé SmartKey et la poignée de porte correspondante ne doit pas dépasser 1 mètre (3 pi).
  - Si la clé KEYLESS-GO est retirée du véhicule, il est possible que le système ne reconnaisse pas la clé SmartKey. Le véhicule ne peut être verrouillé ou démarré à l'aide de KEYLESS-GO.

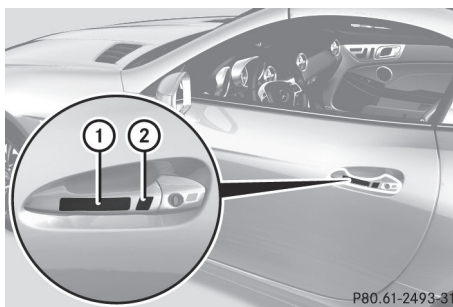





- **Pour déverrouiller le véhicule:** toucher la surface intérieure de la poignée de porte.
- **Pour verrouiller le véhicule:** toucher la surface du capteur ①.
- **Fonction de fermeture pratique:** toucher la surface encayée du capteur ② pendant une période prolongée (▷ page 82).

Si l'on tire sur la poignée du couvercle de coffre, seulement le coffre du véhicule est déverrouillé.



### Changement des réglages du système de verrouillage

Il est possible de changer les réglages du système de verrouillage de façon à ce que, lors du déverrouillage, seulement la porte du conducteur, les compartiment de rangement verrouillables dans le véhicule et le volet du réservoir de carburant soient déverrouillés. C'est une fonction utile pour le conducteur qui voyage souvent seul.

- ▶ **Pour changer le réglage:** Appuyer simultanément sur les boutons  et  pendant environ six secondes, jusqu'à ce que le témoin de vérification des piles (▷ page 70) clignote à deux reprises.

**i** Si le réglage du système de verrouillage est changé dans la portée du signal du véhicule, le fait d'appuyer sur le bouton  ou  verrouille ou déverrouille le véhicule



La clé SmartKey fonctionne maintenant comme suit:

- ▶ **Pour déverrouiller la porte du conducteur:** appuyer une fois sur le bouton .
- ▶ **Pour déverrouiller centralement:** appuyer deux fois sur le bouton .
- ▶ **Pour verrouiller centralement:** appuyer sur le bouton .

La fonction KEYLESS-GO est changée comme suit:

- ▶ **Pour déverrouiller la porte du conducteur:** toucher la surface intérieure de la poignée de porte sur la porte du conducteur.
- ▶ **Pour déverrouiller centralement:** toucher la surface intérieure de la poignée de porte du passager avant.
- ▶ **Pour verrouiller centralement:** toucher la surface du capteur extérieur sur l'une des poignées de portes

### Remise aux réglages usine

- ▶ Appuyer simultanément sur les boutons  et  pendant environ six secondes jusqu'à ce que le témoin de vérification des piles clignote à deux reprises.



### Clé mécanique

#### Notes générales

S'il est impossible de verrouiller ou déverrouiller le véhicule avec la clé SmartKey, utiliser la clé mécanique.

Si la clé mécanique est utilisée pour déverrouiller et ouvrir la porte du conducteur ou le couvercle du coffre, le système d'alarme antivol sera déclenché (▷ page 62).

Il existe plusieurs façons de désactiver l'alarme:

- ▶ **Pour désactiver l'alarme avec la clé SmartKey:** appuyer sur le bouton  ou  sur la clé SmartKey.

ou

- ▶ Insérer la clé SmartKey dans le commutateur de démarrage.

ou

- ▶ **Pour désactiver l'alarme avec KEYLESS-GO:** appuyer sur le bouton marche/arrêt du commutateur de démarrage. La clé SmartKey doit se trouver dans le véhicule.

ou

- ▶ Verrouiller ou déverrouiller le véhicule avec La clé SmartKey doit se trouver à l'extérieur du véhicule.

Si le véhicule est déverrouillé à l'aide de la clé mécanique, le volet du réservoir de carburant ne sera pas automatiquement déverrouillé.

- ▶ **Pour déverrouiller le volet du réservoir de carburant:** insérer la clé SmartKey dans le commutateur de démarrage.

### Retrait de la clé mécanique

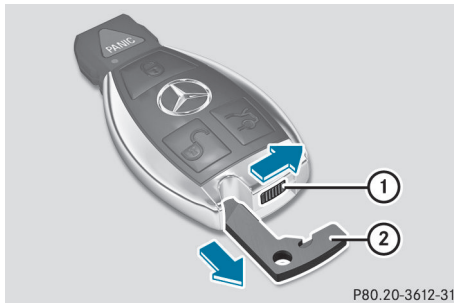

- ▶ Pousser sur le loquet de délogement ① en direction de la flèche et en même temps, retirer la clé mécanique ② de la clé SmartKey.

### Pile de la clé SmartKey

#### Remarques sécuritaires importantes

Il est recommandé de faire remplacer les piles dans un atelier spécialisé, par exemple un Concessionnaire Mercedes-Benz agréé.

#### ⚠ ATTENTION

Les piles sont toxiques et contiennent des substances caustiques. Pour cette raison, les garder hors de la portée des enfants.

Si une pile est avalée par mégarde, consulter immédiatement un médecin.

#### ⚠ ATTENTION

Les piles de la clé SmartKey contiennent du perchlorate, une substance pouvant exiger des précautions spéciales pour la manutention et l'environnement. Observer les règlements sur la mise au rebut. Résidents de Californie, voir [www.dtsc.ca.gov/HazardousWaste/Perchlorate/index.cfm](http://www.dtsc.ca.gov/HazardousWaste/Perchlorate/index.cfm).

### Vérification de la pile





- ▶ Appuyer sur le bouton  ou . La pile de la clé SmartKey fonctionne bien si les témoins de vérification des piles ① s'allument brièvement.

Si le témoin de vérification des piles ① ne s'allume pas brièvement durant la vérification, c'est que la pile de la clé SmartKey est épuisée.

- ▶ Remplacement de la pile (▷ page 70)

**i** On peut obtenir les piles de rechange chez le Concessionnaire Mercedes-Benz agréé.

**i** Si la pile de la clé SmartKey est vérifiée dans la portée de réception du signal du véhicule, le fait d'appuyer sur le bouton  ou  verrouille ou déverrouille le véhicule.

### Remplacement de la pile

Une pile de 3 V CR 2025 est nécessaire.

- ▶ Sortir la clé mécanique de la clé SmartKey (▷ page 69).



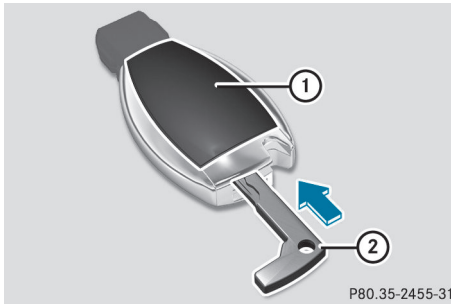



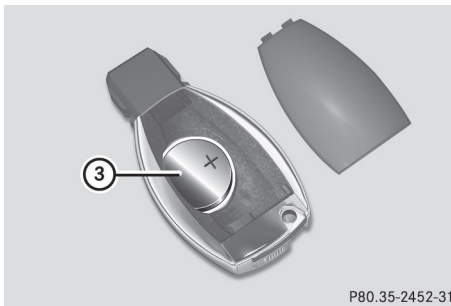



- ▶ Pousser la clé mécanique ② dans l'ouverture SmartKey en direction de la flèche jusqu'à ce que le couvercle du compartiment de la pile ① s'ouvre. Ce faisant, ne pas tenir le couvercle ① fermé
- ▶ Retirer le couvercle du logement de la pile ①.



- ▶ Taper légèrement sur la clé SmartKey jusqu'à ce que la pile ③ tombe dans votre main.
- ▶ Insérer une nouvelle pile avec la borne positive (+) vers le haut. Utiliser un linge propre, sans charpie.
- ▶ S'assurer que la surface de la pile est sans charpie, graisse ou autre forme de contamination.
- ▶ Insérer les languettes avant du couvercle du logement de la pile ① et appuyer dessus pour le fermer.
- ▶ Insérer la clé mécanique dans SmartKey.
- ▶ Vérifier le fonctionnement de tous les boutons de la clé SmartKey sur le véhicule.

## Problèmes avec la clé SmartKey

Problèmes	Causes et conséquences possibles et ► Solutions
La clé SmartKey ne permet pas de verrouiller ou de déverrouiller le véhicule.	<p>La pile de la clé SmartKey est déchargée ou presque épuisée</p> <ul style="list-style-type: none"> <li>► Essayer à nouveau de verrouiller/déverrouiller le véhicule à l'aide de la fonction de contrôle à distance de la clé SmartKey. Pointer le bout de la clé SmartKey vers la poignée de porte du conducteur à proximité et appuyer sur le bouton  / .</li> </ul> <p>En cas d'échec:</p> <ul style="list-style-type: none"> <li>► Vérifier la pile de la clé SmartKey et la remplacer si nécessaire (▷ page 70).</li> <li>► Verrouiller (▷ page 76) ou déverrouiller (▷ page 76) le véhicule à l'aide de la clé mécanique.</li> </ul> <p>La clé SmartKey est défectueuse.</p> <ul style="list-style-type: none"> <li>► Verrouiller (▷ page 76) ou déverrouiller (▷ page 76) le véhicule à l'aide de la clé mécanique.</li> <li>► Faire vérifier la clé SmartKey dans un atelier spécialisé.</li> </ul>
Il n'est plus possible de verrouiller ou déverrouiller le véhicule à l'aide de la clé	<p>Une interférence est causée par une source puissante d'ondes radio.</p> <ul style="list-style-type: none"> <li>► Verrouiller/déverrouiller le véhicule à l'aide de la fonction de contrôle à distance de la clé SmartKey. Pointer le bout de la clé SmartKey vers la poignée de porte du conducteur à proximité et appuyer sur le bouton  / .</li> </ul> <p>KEYLESS-GO est défectueux.</p> <ul style="list-style-type: none"> <li>► Verrouiller/déverrouiller le véhicule à l'aide de la fonction de contrôle à distance de la clé SmartKey. Pointer le bout de la clé SmartKey vers la poignée de porte du conducteur à proximité et appuyer sur le bouton  / .</li> <li>► Faire vérifier KEYLESS-GO dans un atelier spécialisé qualifié.</li> </ul> <p>En cas d'échec:</p> <ul style="list-style-type: none"> <li>► Vérifier la pile de la clé SmartKey et la remplacer si nécessaire (▷ page 70).</li> <li>► Verrouiller (▷ page 76) ou déverrouiller (▷ page 76) le véhicule à l'aide de la clé mécanique.</li> </ul>
Une clé SmartKey est perdue.	<ul style="list-style-type: none"> <li>► Faire annuler la clé SmartKey chez un Concessionnaire Mercedes-Benz agréé.</li> <li>► Signaler immédiatement la perte de la clé à votre assureur automobile.</li> <li>► Au besoin, faire également changer les serrures du véhicule.</li> </ul>

Problèmes	Causes et conséquences possibles et ► Solutions
Vous avez perdu la clé mécanique.	<ul style="list-style-type: none"> <li>► Signaler immédiatement la perte de la clé à votre assureur automobile.</li> <li>► Au besoin, faire également changer les serrures du véhicule.</li> </ul>
Le moteur ne peut démarrer à l'aide de la clé SmartKey.	<p>La tension à bord du véhicule est trop faible.</p> <ul style="list-style-type: none"> <li>► Désactiver les accessoires non essentiels, par exemple le chauffage des sièges ou l'éclairage intérieur, et essayer de démarrer à nouveau le moteur.</li> </ul> <p>En cas d'échec:</p> <ul style="list-style-type: none"> <li>► Vérifier la batterie du démarreur et la charger si nécessaire (► page 297).</li> </ul> <p>ou</p> <ul style="list-style-type: none"> <li>► Procéder au démarrage-secours du véhicule (► page 301).</li> </ul> <p>ou</p> <ul style="list-style-type: none"> <li>► Consulter un atelier qualifié.</li> </ul>
Le moteur ne peut démarrer à l'aide de KEYLESS-GO. La clé SmartKey est dans le véhicule	<p>Une porte est ouverte. Par conséquent, la clé SmartKey ne peut être détectée aussi facilement</p> <ul style="list-style-type: none"> <li>► Fermer la porte et tenter de démarrer le véhicule à nouveau.</li> </ul> <p>Une interférence est causée par une source puissante d'ondes radio.</p> <ul style="list-style-type: none"> <li>► Verrouiller le véhicule avec la clé SmartKey dans le commutateur de démarrage.</li> </ul>

## Portes

### Remarques sécuritaires importantes

#### ATTENTION

Au sortir du véhicule, toujours retirer la clé SmartKey du commutateur de démarrage. Toujours prendre la clé SmartKey avec soi et verrouiller le véhicule. Ne pas laisser d'enfants sans surveillance dans le véhicule, même s'ils sont retenus dans un siège d'enfant, ou qu'ils ont accès à un véhicule déverrouillé. L'accès non supervisé d'un enfant à un véhicule pourrait causer un accident et/ou de graves blessures personnelles. Ils pourraient:

- se blesser en manipulant des pièces du véhicule
- être sérieusement ou fatalement blessés par la chaleur ou le froid extrême
- se blesser ou être victime d'un accident avec un équipement du véhicule qui pourrait être encore actif, même après que la clé SmartKey a été retirée du commutateur de démarrage, tel que le réglage des sièges, du volant de direction ou la fonction mémoire.

Si des enfants ouvrent une porte, ils pourraient causer de sévères, voire fatales blessures à d'autres personnes; s'ils sortent du véhicule, ils peuvent être blessés eux-mêmes ou être sérieusement voire fatalement blessés par la circulation sur la route.

Ne pas exposer le siège d'enfant à la lumière solaire directe. Les pièces métalliques du siège d'enfant, par exemple, pourraient devenir très chaudes et l'enfant risquerait de se brûler.

#### ATTENTION

Ne pas transporter d'objets lourds ou durs dans l'habitacle, à moins qu'ils ne soient solidement retenus en place.

Les charges non solidement retenues ou mal positionnées augmentent le risque de blessures à l'enfant en cas de:

- freinage dur
- changement soudain de direction
- d'accident

### Déverrouillage et ouverture des portes de l'intérieur

Une porte verrouillée peut être ouverte de l'intérieur du véhicule même s'il a été verrouillé.

N'ouvrir la porte que lorsque la situation de la circulation le permet.

Si le véhicule a précédemment été verrouillé avec la clé SmartKey ou avec KEYLESS-GO, l'ouverture du véhicule de l'intérieur déclenchera le système d'alarme antivol. Désactiver l'alarme (▷ page 62).

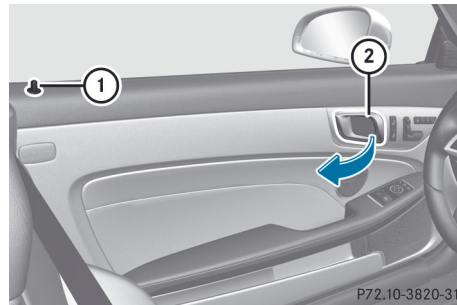

- ▶ Tirer sur la poignée de la porte (2).

Si la porte est verrouillée, le bouton de verrouillage (1) monte vers le haut. La porte est déverrouillée et peut être ouverte.

- i** À l'ouverture d'une porte, la vitre latérale de ce côté s'abaisse légèrement. À la fermeture de la porte, la vitre latérale remonte pour se fermer.

- !** Les vitres latérales ne s'ouvre/ferme pas si la batterie est déchargée ou si les vitres latérales sont gelées. Il n'est alors pas possible de fermer la porte. Ne pas essayer de forcer la porte pour la fermer. Sinon, la

porte ou les vitres latérales risquent d'être endommagées.

### Verrouillage et déverrouillage central du véhicule de l'intérieur

Il est possible de verrouiller ou déverrouiller centralement le véhicule de l'intérieur.

Le bouton de verrouillage/déverrouillage central ne verrouille ou ne déverrouille pas le volet du réservoir de carburant ou les compartiments de rangement, tels la boîte à gants.

- ❗ On ne peut déverrouiller le véhicule centralement de l'intérieur si celui-ci a été verrouillé avec la clé SmartKey ou KEYLESS-GO.

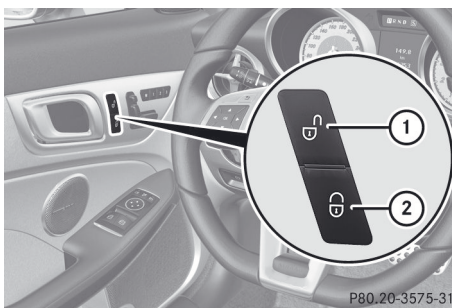

► **Pour déverrouiller:** appuyer sur le bouton ①.

► **Pour verrouiller:** appuyer sur le bouton ②.  
si toutes les portes sont fermées, le véhicule se verrouille.

Une porte avant peut être ouverte de l'intérieur du véhicule même si elle a été verrouillée. N'ouvrir la porte que lorsque la circulation routière le permet.

Si le véhicule était précédemment verrouillé avec le commutateur de verrouillage central:

- et la clé SmartKey est aux réglages usine, le véhicule au complet est déverrouillé

lorsqu'une porte avant est ouverte de l'intérieur.

- et la clé SmartKey est réglée à un réglage individuel, seule la porte ouverte de l'intérieur du véhicule est déverrouillée.

### Dispositif de verrouillage automatique

Le véhicule se verrouille automatiquement en établissant le contact et lorsque les roues tournent à une vitesse de plus de 15 km/h (9 m/h).

Le véhicule pourrait par conséquent se verrouiller par inadvertance lorsque:

- le véhicule est poussé
- le véhicule est remorqué
- le véhicule est testé sur un dynamomètre d'essai

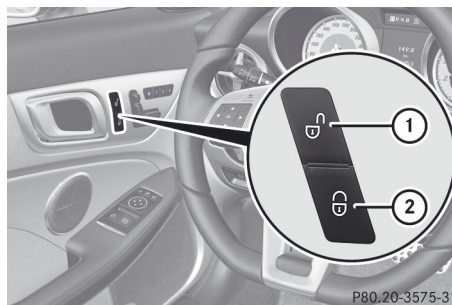

► **Pour désactiver:** appuyer et maintenir le bouton ① pendant environ cinq secondes jusqu'à la tonalité.

► **Pour activer:** appuyer et maintenir le bouton ② pendant environ cinq secondes jusqu'à la tonalité.

- ❗ Si l'un des deux boutons est enfoncé et qu'aucune tonalité n'est émise, le réglage pertinent a déjà été sélectionné.

L'ordinateur de bord permet d'activer ou de désactiver la fonction de verrouillage automatique (▷ page 199).

### Déverrouillage de la porte du conducteur (clé mécanique)

S'il est impossible de déverrouiller le véhicule avec la clé SmartKey, utiliser la clé mécanique.

Si la clé mécanique est utilisée pour déverrouiller et ouvrir la porte du conducteur, le système d'alarme antivol sera déclenché (▷ page 62).

- ▶ Sortir la clé mécanique de la clé SmartKey (▷ page 69).
- ▶ Insérer la clé mécanique dans la serrure de la porte du conducteur jusqu'au fond.

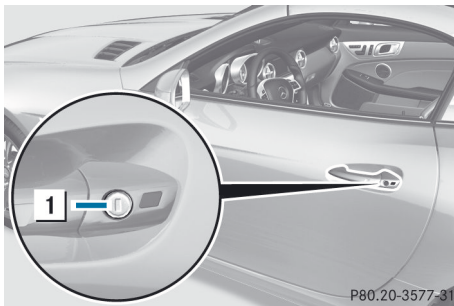

- ▶ Tourner la clé mécanique dans le sens contraire des aiguilles d'une montre à la position **1**.  
La porte est déverrouillée.
- ▶ Ramener la clé mécanique et la retirer.
- ▶ Insérer la clé mécanique dans SmartKey.

### Verrouillage du véhicule (clé mécanique)

S'il est impossible de verrouiller le véhicule avec la clé SmartKey, utiliser la clé mécanique.

- ▶ Ouvrir la porte du conducteur.
- ▶ Fermer la porte du passager avant et le couvercle du coffre.
- ▶ Appuyer sur le bouton de verrouillage (▷ page 75).
- ▶ Vérifier si le bouton de verrouillage sur la porte du passager avant est encore visible.

Appuyer manuellement sur le bouton de verrouillage, si nécessaire.

- ▶ Fermer la porte du conducteur.
- ▶ Sortir la clé mécanique de la clé SmartKey (▷ page 69).
- ▶ Insérer la clé mécanique dans la serrure de la porte du conducteur jusqu'au fond.

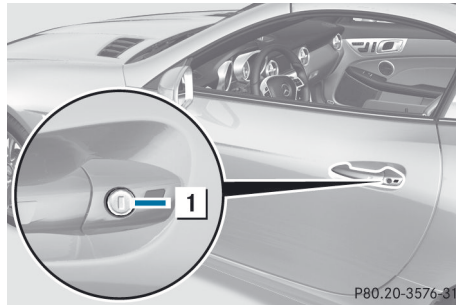

- ▶ Tourner la clé mécanique dans le sens des aiguilles d'une montre jusqu'à l'arrêt **1**.
- ▶ Ramener la clé mécanique et la retirer.
- ▶ S'assurer que les portes et le coffre sont verrouillés.
- ▶ Insérer la clé mécanique dans SmartKey.

**i** Si vous verrouillez le véhicule tel que décrit ci-dessus, le volant du réservoir de carburant n'est pas verrouillé. Le système d'alarme antivol n'est pas armé.

### Coffre

#### Remarques sécuritaires importantes

Ne pas laisser la clé SmartKey dans le coffre. L'accès au véhicule ne serait plus possible..

**⚠ ATTENTION**

Au sortir du véhicule, toujours retirer la clé SmartKey du commutateur de démarrage. Toujours prendre la clé SmartKey avec soi et verrouiller le véhicule. Ne pas laisser d'enfants sans surveillance dans le véhicule, même s'ils sont retenus dans un siège d'enfant, ou qu'ils ont accès à un véhicule déverrouillé. L'accès non supervisé d'un enfant à un véhicule pourrait causer un accident et/ou de graves blessures personnelles. Ils pourraient:

- se blesser en manipulant des pièces du véhicule
- être sérieusement ou fatalement blessés par la chaleur ou le froid extrême
- se blesser ou être victime d'un accident avec un équipement du véhicule qui pourrait être encore actif, même après que la clé SmartKey a été retirée du commutateur de démarrage, tel que le réglage des sièges, du volant de direction ou la fonction mémoire.

Si des enfants ouvrent une porte, ils pourraient causer de sévères, voire fatales blessures à d'autres personnes; s'ils sortent du véhicule, ils peuvent être blessés eux-mêmes ou être sérieusement voire fatalement blessés par la circulation sur la route.

Ne pas exposer le siège d'enfant à la lumière solaire directe. Les pièces métalliques du siège d'enfant, par exemple, pourraient devenir très chaudes et l'enfant risquerait de se brûler.

**⚠ ATTENTION**

Ne pas transporter d'objets lourds ou durs dans l'habitacle ou le coffre, à moins qu'ils ne soient solidement retenus en place.

Les objets non solidement retenus ou mal positionnés augmentent le risque de blessures à l'enfant en cas de

- freinage dur
- changement soudain de direction
- d'accident

**⚠ ATTENTION**

S'assurer que le coffre est fermé lorsque le moteur est en marche et durant la conduite. Entre autres dangers, des gaz mortels de monoxyde de carbone (CO) peuvent s'infiltrer dans l'habitacle et causer l'inconscience, voire la mort des occupants.

**!** Le couvercle du coffre s'ouvre vers le haut. Donc, s'assurer qu'il y a un dégagement suffisant au-dessus du couvercle du coffre.

Pour ouvrir complètement le couvercle du coffre, un dégagement minimal de 5,90 pi (1,80 m) au-dessus du sol est nécessaire.

Le couvercle du coffre peut être:

- ouvert et fermé manuellement de l'extérieur
- ouvert automatiquement de l'extérieur
- verrouillé séparément
- déverrouillé avec la clé mécanique
- ouvert avec le bouton d'ouverture d'urgence

**Ouverture et fermeture manuelle****Ouverture**

Il n'est possible d'ouvrir le coffre que lorsque le véhicule est immobile et que le toit est complètement ouvert ou fermé.

► Appuyer sur le bouton  sur la clé SmartKey.

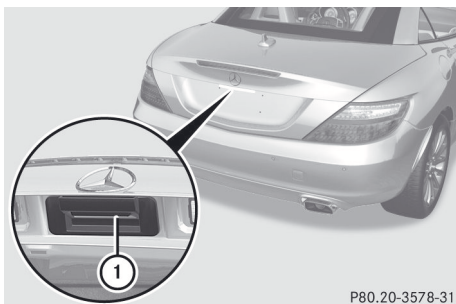

P80.20-3578-31

- ▶ Tirer sur la poignée ①.
- ▶ Soulever le couvercle de coffre.

### Fermeture

#### ⚠ ATTENTION

Afin de prévenir les blessures personnelles éventuelles, toujours tenir les mains et les doigts loin du mécanisme d'ouverture du couvercle de coffre lors de la fermeture. Prendre des précautions accrues si de jeunes enfants sont aux alentours.

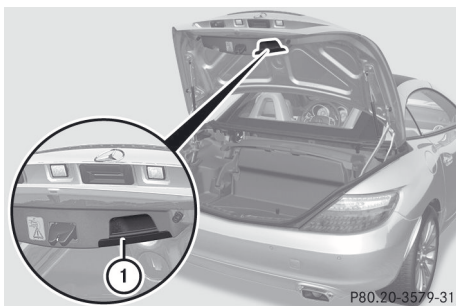

P80.20-3579-31

- ▶ Abaisser le couvercle du coffre à l'aide de la cavité ①.
- ▶ Au besoin, verrouiller le véhicule avec le bouton  sur la clé SmartKey (▷ page 67) ou avec KEYLESS-GO (▷ page 68).
- ❗ Si une clé KEYLESS-GO est détectée dans le coffre, le couvercle du coffre ne peut être verrouillé puis s'ouvre à nouveau.

### Ouverture automatique de l'extérieur

#### Remarques importantes sur la sécurité

#### ⚠ ATTENTION

S'assurer que le coffre est fermé lorsque le moteur est en marche et durant la conduite. Entre autres dangers, des gaz mortels de monoxyde de carbone (CO) peuvent s'infiltrer dans l'habitacle et causer l'inconscience, voire la mort des occupants.

- ❗ Le couvercle du coffre s'ouvre vers le haut. Donc, s'assurer qu'il y a un dégagement suffisant au-dessus du couvercle du coffre.

Pour ouvrir complètement le couvercle du coffre, un dégagement minimal de 5,90 pi (1,80 m) au-dessus du sol est nécessaire.

### Ouverture

Le couvercle du coffre peut être ouvert automatiquement à l'aide de la clé SmartKey ou de la poignée dans le couvercle du coffre.

- ▶ Enfoncer et maintenir le bouton  sur la clé SmartKey jusqu'à l'ouverture du couvercle du coffre.

ou

- ▶ Lorsque le coffre est déverrouillé, tirer sur la poignée du couvercle du coffre et la laisser aller de nouveau immédiatement.

### Verrouillage séparé du coffre

Le coffre peut être verrouillé séparément. Si le véhicule est déverrouillé centralement, le coffre demeure verrouillé et ne peut être ouvert.

- ▶ Fermer le couvercle du coffre.
- ▶ Retirer la clé mécanique de la clé SmartKey (▷ page 69).



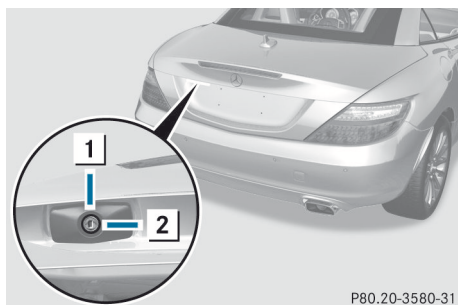

P80.20-3580-31

- ▶ Insérer la clé mécanique dans la serrure du couvercle du coffre jusqu'au fond.
- ▶ Tourner la clé mécanique dans le sens des aiguilles d'une montre de la position **1** à la position **2**.
- ▶ Retirer la clé mécanique.
- ▶ Insérer la clé mécanique dans la clé SmartKey.

#### Déverrouillage du coffre (clé mécanique)

**!** Le couvercle du coffre s'ouvre vers le haut. Donc, s'assurer qu'il y a un dégagement suffisant au-dessus du couvercle du coffre.

S'il est impossible de déverrouiller le coffre avec la clé SmartKey, ou KEYLESS-GO, recourir à la clé mécanique.

Si la clé mécanique est utilisée pour déverrouiller et ouvrir la porte du coffre, le système d'alarme antivol sera activé (▷ page 62).

- ▶ Retirer la clé mécanique de la clé SmartKey (▷ page 69).
- ▶ Insérer la clé mécanique dans la serrure du couvercle du coffre jusqu'au fond.

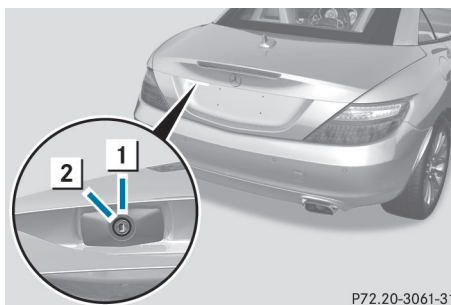

P72.20-3061-31

- ▶ Tourner la clé mécanique dans le sens contraire des aiguilles d'une montre de la position **1** aussi loin que possible à la position **2** et tirer sur la poignée du couvercle du coffre. Le coffre est déverrouillé.
- ▶ Tourner de nouveau la clé mécanique à la position **1** et la retirer.
- ▶ Insérer la clé mécanique dans la clé SmartKey.

#### Ouverture d'urgence du coffre

Le couvercle du coffre peut être ouvert de l'intérieur du véhicule avec le bouton d'ouverture d'urgence.

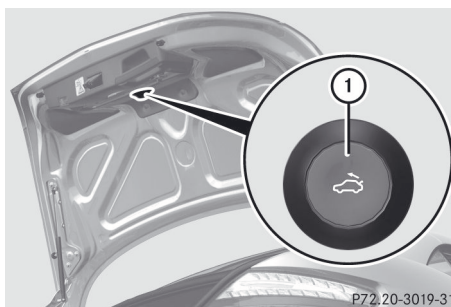

P72.20-3019-31

- ▶ Appuyer brièvement sur le bouton d'ouverture d'urgence **1**. Le couvercle du coffre se déverrouille et s'ouvre.

Le couvercle du coffre peut être déverrouillé et ouvert avec le bouton d'ouverture d'urgence du couvercle du coffre lorsque le véhicule est immobile ou en conduisant.

Témoin d'ouverture d'urgence du couvercle du coffre

- le bouton d'ouverture d'urgence ① clignote pendant 30 minutes après l'ouverture du couvercle du coffre.
- le bouton d'ouverture d'urgence ② clignote pendant 60 minutes après la fermeture du couvercle du coffre.

Le bouton d'ouverture d'urgence n'ouvre pas le couvercle du coffre si la batterie du véhicule est débranchée ou épuisée.

### Vitres latérales

#### Remarques sécuritaires importantes

##### ⚠ ATTENTION

Lors de l'ouverture ou de la fermeture des vitres de portes, s'assurer qu'il n'existe aucun danger de blesser quiconque lors de la procédure d'ouverture ou de fermeture.

Les vitres de porte sont dotées des fonctions d'anti-piégeage et de fonctionnement automatique. Si une vitre de porte rencontre un obstacle sur sa trajectoire pendant le fonctionnement automatique, la fonction d'anti-piégeage arrêtera la vitre de porte et l'ouvrira légèrement.

Les vitres de porte fonctionnent différemment lorsque le commutateur est soulevé et maintenu. Voir la section «Problèmes avec les vitres de porte» pour plus de détails.

La fermeture d'une vitre de porte peut être immédiatement interrompue en relâchant le commutateur, ou si le commutateur a été soulevé au-delà du point de résistance et relâché, en appuyant ou en tirant sur le commutateur respectif.

Si une vitre de porte rencontre un obstacle qui bloque sa trajectoire, dans le cas où l'utilisateur ferme les vitres en appuyant et retenant le bouton  sur la clé SmartKey ou en appuyant et retenant le bouton de verrouillage (véhicules avec KEYLESS-GO) sur

une poignée de porte intérieure, le dispositif anti-piégeage ne fonctionnera pas.

#### Ouverture et fermeture des vitres latérales avant

Les commutateurs pour les vitres latérales avant se trouvent sur la porte du conducteur. On retrouve aussi sur la porte du passager avant un commutateur pour la vitre du passager avant.

Les commutateurs sur la portes du conducteur ont priorité.

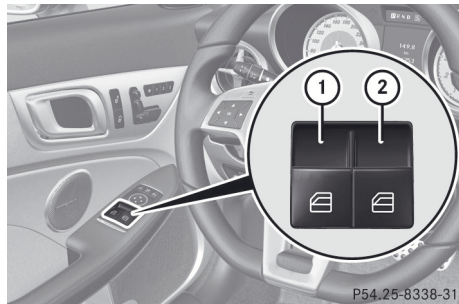

① À gauche

② À droite

- Tourner la clé SmartKey à la position **1** ou **2** dans le commutateur de démarrage.

**i** Il est possible de faire fonctionner les vitres latérales après avoir coupé le moteur. Cette fonction est disponible pendant un maximum de cinq minutes ou jusqu'à ce que la porte du conducteur ou du passager avant soit ouverte.

- **Pour ouvrir:** appuyer sur l'interrupteur correspondant.
- **Pour fermer:** tirer sur l'interrupteur correspondant.

- ▶ **Fonction automatique:** appuyer ou tirer le commutateur correspondant au-delà du point de résistance. La vitre latérale s'ouvre ou se ferme complètement.
- ▶ **Pour interrompre la fonction automatique:** appuyer ou tirer de nouveau le commutateur correspondant.

### Ouverture et fermeture de toutes les vitres latérales

#### Utilisation du commutateur sur la console centrale

Pour ouvrir ou fermer toutes les vitres latérales simultanément, utiliser le commutateur dans la console centrale.

- ▶ Ouvrir le couvercle dans la partie inférieure de la console centrale. Le commutateur de toutes les vitres latérales se trouve sous le couvercle.

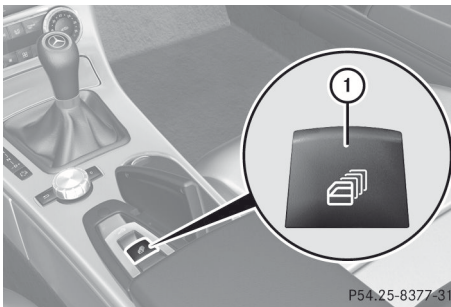

- ▶ **Pour ouvrir toutes les vitres latérales:** appuyer sur le commutateur ① jusqu'au point de résistance.
  - ▶ **Pour ouvrir toutes les vitres latérales complètement:** appuyer sur le commutateur ① au-delà du point de résistance.
- i** Si, après l'ouverture, une vitre latérale est fermée à l'aide du commutateur sur le panneau de commande sur la porte, la vitre latérale arrière reste ouverte. Pour fermer les vitres latérales arrière, tirer sur le commutateur dans la console centrale et le

retenir en position. Toutes les vitres latérales se ferment en même temps.

- ▶ **Pour fermer toutes les vitres latérales:** tirer sur le commutateur ①.



**i** Lorsque le toit est ouvert, seules les deux vitres latérales avant peuvent fonctionner à l'aide du commutateur sur la console centrale.

#### Avec la clé SmartKey





##### ⚠ ATTENTION

S'assurer que personne ne soit coincé en fermant les vitres latérales.

Procéder comme suit s'il y a un risque d'être coincé:

- relâcher le bouton .
- appuyer sur le bouton  et le retenir jusqu'à ce que les vitres latérales s'ouvrent de nouveau.

Lorsque le toit est fermé et la partition de coffre est ouverte, la clé SmartKey peut être utilisée pour ouvrir ou fermer toutes les vitres latérales simultanément.

- ▶ S'assurer que le toit est fermé (▷ page 84) et la partition de coffre est ouverte (▷ page 86).
- ▶ Pointer l'extrémité de la clé SmartKey vers la poignée de la porte du conducteur.
- ▶ **Pour ouvrir toutes les vitres latérales:** appuyer et retenir le bouton  sur la clé SmartKey jusqu'à ce que les vitres latérales soient ouvertes complètement.
- ▶ **Pour interrompre la procédure d'ouverture:** relâcher le bouton .
- ▶ **Pour fermer toutes les vitres latérales:** appuyer et retenir le bouton  sur la clé SmartKey jusqu'à ce que les vitres latérales soient fermées complètement.
- ▶ **Pour interrompre la procédure de fermeture:** relâcher le bouton .

**Fermeture pratique avec KEYLESS-GO****⚠ ATTENTION**

Lorsque la fonction de fermeture pratique est utilisée, s'assurer que personne ne devienne coincé.

Procéder comme suit s'il y a risque d'être coincé:

- relâcher la surface du capteur sur la poignée de porte.
  - soulever la poignée de porte immédiatement et la retenir.
- Les vitres latérales s'ouvrent.

La clé SmartKey avec KEYLESS-GO doit se trouver à l'extérieur du véhicule. Toutes les portes doivent être fermées.

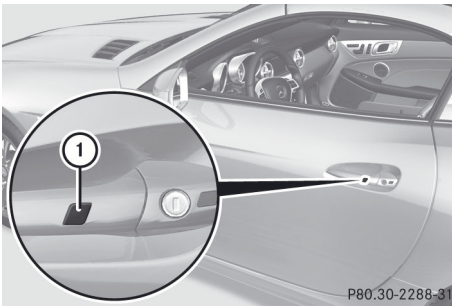

- ▶ Toucher la surface du capteur en creux ① sur la poignée de la porte jusqu'à ce que les vitres latérales se ferment complètement.
- ▶ **i** S'assurer de ne toucher que la surface du capteur en creux ①.
- ▶ S'assurer que toutes les vitres latérales sont fermées.
- ▶ **Pour interrompre la fermeture pratique:** relâcher la surface du capteur en creux ① sur la poignée de porte.

**Remise à l'état initial des vitres**

Chaque vitre latérale doit être resynchronisée s'il est impossible de fermer complètement une vitre latérale.

- ▶ Fermer toutes les portes.
- ▶ Tourner la clé SmartKey en position 1 ou 2 du commutateur de démarrage.
- ▶ Tirer sur le commutateur correspondant dans le panneau de commande des portes jusqu'à ce que la vitre latérale soit complètement fermée. (▷ page 80)
- ▶ Tenir le commutateur pendant une seconde de plus.

Si la vitre latérale s'ouvre à nouveau légèrement.

- ▶ Tirer immédiatement sur le commutateur correspondant dans le panneau de commande des portes jusqu'à ce que la vitre latérale soit complètement fermée (▷ page 80)..
- ▶ Tenir le commutateur pendant une seconde de plus.
- ▶ Si la vitre latérale correspondante reste fermée après le relâchement du bouton, la vitre latérale a été correctement remise à l'état initial. Si ce n'est pas le cas, répéter les étapes ci-dessus.

**Problèmes avec les vitres latérales**

**Problème: une vitre latérale ne peut être fermée parce qu'elle est bloquée par des objets, par ex. des feuilles dans la moulure de la vitre.**

- ▶ Enlever les objets qui bloquent
- ▶ Fermer la vitre latérale.

**Problème: une vitre latérale ne peut être fermée, et aucune cause n'est évidente.**

**⚠ ATTENTION**

Fermer les vitres latérales avec une force accrue ou sans le dispositif anti-piégeage pourrait causer de sérieuses, voire fatales, blessures. S'assurer que personne ne puisse être coincé en fermant les vitres latérales.

Si la vitre latérale est obstruée lors de la fermeture et s'ouvre à nouveau légèrement:

- ▶ Immédiatement après le blocage de la vitre, tirer à nouveau sur le commutateur correspondant jusqu'à ce que la vitre latérale soit fermée.  
La vitre latérale est fermée avec une force accrue.

Si une vitre latérale est obstruée lors de la fermeture et s'ouvre à nouveau légèrement:

- ▶ Immédiatement après le blocage de la vitre, tirer à nouveau sur le commutateur correspondant jusqu'à ce que la vitre latérale soit fermée.  
La vitre latérale est fermée sans la fonction anti-piégeage.

#### AVERTISSEMENT

Le fait de soulever et de retenir le commutateur pour fermer la vitre de porte immédiatement après qu'elle a été bloquée deux fois entraînera la fermeture de la vitre sans fonction d'inversion, tant que le commutateur sera maintenu.

## Toit

### Remarques sécuritaires importantes

Pour des raisons de sécurité, le toit peut seulement être ouvert et fermé quand le véhicule est immobile.

#### ATTENTION

Toujours ouvrir ou fermer complètement le toit avant de prendre la route.

Si le toit ne s'ouvre ou ne se ferme pas complètement, le système hydraulique du toit est dépressurisé et le toit est abaissé:

- après environ sept minutes lorsque le contact est établi
- après environ 15 secondes lorsque le contact est coupé

Un signal d'avertissement se fait préalablement entendre.  et le message

Le toit Vario-Roof descend paraît dans le message multifonction.

Verrouiller de nouveau le toit avant de prendre la route. Autrement, le toit déverrouillé risque de s'ouvrir pendant le trajet et pourrait entraîner une perte de contrôle du véhicule. Le conducteur et d'autres personnes pourraient être blessés.

#### ATTENTION

La fermeture manuelle du toit rigide rétractable (vario-roof) est une procédure technique compliquée qui ne devrait être effectuée que par un atelier spécialisé qualifié, un Concessionnaire Mercedes-Benz agréé par exemple.

Toute tentative de fermer manuellement le toit rigide rétractable peut endommager le toit rigide rétractable et/ou causer des blessures personnelles.

 Ne jamais s'asseoir ni placer des objets lourds sur la plage arrière. Autrement, des dommages pourraient survenir au toit et à la plage arrière.

 Ne pas oublier que le temps peut changer subitement. S'assurer que le toit est fermé en quittant le véhicule. Le système électronique du véhicule peut être endommagé si de l'eau entre dans l'habitacle.

 Lors de l'ouverture ou de la fermeture du toit, s'assurer:

- qu'il y a un dégagement suffisant lorsque le toit se déplace vers le haut.
- qu'il y a un dégagement suffisant derrière le véhicule lorsque le couvercle du coffre se déplace vers l'arrière au-delà du pare-choc.
- que le coffre n'est chargé que jusque sous la partition du coffre.
- que la partition du coffre n'est pas poussé vers le haut par les bagages.
- que la partition du coffre est fermée.

- que le coffre est fermé.
- que la température extérieure est supérieure à  $-15\text{ °C}$  ( $+5\text{ °F}$ ).

Autrement, il y a un risque d'endommager le toit, le coffre ou d'autres pièces du véhicule.

- i** S'assurer que le toit et la vitre arrière sont propres et secs avant d'ouvrir le toit. Autrement, de l'eau ou de la saleté pourrait entrer dans le véhicule ou le coffre.





### Ouverture et fermeture à l'aide du commutateur du toit

#### Remarques sécuritaires importantes

##### **⚠ ATTENTION**

Avant de faire fonctionner le toit rigide rétractable (vario-roof), s'assurer qu'aucune personne ne puisse être blessé par des parties du système en mouvement (le toit rigide rétractable, le cadre du toit, le couvercle du coffre).

Ne jamais placer les mains près du cadre du toit, de la partie supérieure du pare-brise, du toit rigide, de la plage derrière les arceaux de sécurité, ou du couvercle du coffre pendant que le toit rigide rétractable est soulevé ou abaissé. Des blessures corporelles graves pourraient survenir.

Si un danger potentiel existe, relâcher le commutateur ou le bouton du toit rigide rétractable  ou  sur la clé SmartKey. Ceci interrompt immédiatement la procédure de soulèvement ou d'abaissement. Il est possible de faire fonctionner le commutateur ou d'appuyer sur le bouton du toit rigide rétractable  ou  sur la clé SmartKey pour soulever ou abaisser le toit rigide rétractable hors de la zone de danger.

### Ouverture et fermeture

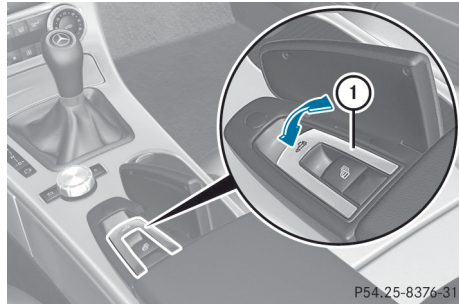

P54\_25-8376-31

- ▶ Desserrer le frein de stationnement électronique (▷ page 151).
- ▶ Fermer la séparation du coffre (▷ page 86).
- ▶ Fermer le couvercle du coffre.
- ▶ Tourner la clé SmartKey à la position **2** dans le commutateur de démarrage.
- ▶ Ouvrir le couvercle dans la partie inférieure de la console centrale. Le commutateur du toit **1** se trouve sous le couvercle.
- ▶ **Pour ouvrir:** tirer sur le commutateur du toit **1** jusqu'à ce que le toit soit complètement rétracté dans le coffre et que le message **Vario-Roof en fonction** disparaisse. Toutes les vitres latérales s'ouvrent.
- ▶ **Pour fermer:** appuyer sur le commutateur du toit **1** jusqu'à ce que le toit se ferme complètement et que le message **Vario-Roof en fonction** disparaisse de l'affichage multifonction. Toutes les vitres latérales s'ouvrent.
- ▶ Pour fermer toutes les vitres latérales, tirer sur le commutateur sous le couvercle dans la console centrale (▷ page 81).





## Ouverture et fermeture à l'aide de la clé SmartKey

### Remarques sécuritaires importantes

#### ATTENTION

Avant de faire fonctionner le toit rigide rétractable (vario-roof), s'assurer qu'aucune personne ne puisse être blessé par des parties du système en mouvement (le toit rigide rétractable, le cadre du toit, le couvercle du coffre).

Ne jamais placer les mains près du cadre du toit, de la partie supérieure du pare-brise, du toit rigide, de la plage derrière les arceaux de sécurité, ou du couvercle du coffre pendant que le toit rigide rétractable est soulevé ou abaissé. Des blessures corporelles graves pourraient survenir.



Si un danger potentiel existe, relâcher le commutateur ou le bouton du toit rigide rétractable  ou  sur la clé SmartKey. Ceci interrompt immédiatement la procédure de soulèvement ou d'abaissement. Il est possible de faire fonctionner le commutateur ou d'appuyer sur le bouton du toit rigide rétractable  ou  sur la clé SmartKey pour soulever ou abaisser le toit rigide rétractable hors de la zone de danger.

### Ouverture et fermeture

-  La clé SmartKey doit être près de la poignée de la porte du conducteur.
- ▶ Fermer la séparation du coffre (> page 86).
- ▶ Fermer le couvercle du coffre.
- ▶ Pointer l'extrémité de la clé SmartKey vers la poignée de la porte du conducteur.

- ▶ **Pour ouvrir:** appuyer et retenir le bouton  de la clé SmartKey jusqu'à ce que le toit soit complètement ouvert.

Le toit et les vitres latérales arrière sont ouvertes. Les vitres latérales avant se ferment.

- ▶ **Pour interrompre la procédure d'ouverture:** relâcher le bouton .
- ▶ **Pour ouvrir les vitres latérales avant:** appuyer et retenir le bouton  sur la clé SmartKey.

- ▶ **Pour fermer:** appuyer et retenir le bouton  sur la clé SmartKey jusqu'à ce que le toit soit complètement fermé.
- Le toit et les vitres latérales se ferment.

- ▶ **Pour interrompre la procédure de fermeture:** relâcher le bouton .



-  Il est impossible d'ouvrir le toit à l'aide des fonctions SmartKey lorsque le toit est fermé et la séparation du coffre est ouverte. Toutes les vitres latérales s'ouvrent ou se ferment plutôt simultanément (> page 81).

### Reverrouillage du toit

#### ATTENTION

Arrêter le véhicule dans un endroit sûr ou dès qu'il est possible de le faire en toute sécurité, et verrouiller le toit rigide rétractable avant de reprendre la conduite. Autrement, votre sécurité et celle des autres pourraient être mises en danger.

Le toit n'est pas verrouillé si:

- le symbole  et le message **Vario-Roof en fonction** paraissent dans l'affichage multifonction
- le symbole  et le message **Ouvrir/fermer toit Vario-Roof**

complètement paraissent dans l'affichage multifonction et un signal se fait entendre

- le signal sonore retentit pendant un maximum de dix secondes en démarrant ou pendant la conduite.

Le toit peut être verrouillé de nouveau s'il ne l'est pas complètement.

- ▶ Arrêter le véhicule immédiatement, en s'assurant de rester attentif à la route et à la circulation.
- ▶ S'assurer que la clé SmartKey est à la position **2** dans le commutateur de démarrage.
- ▶ Appuyer sur le commutateur du toit (> page 84).

### Séparation du coffre

#### Notes générales

La partition du coffre peut servir à couvrir les bagages et les charges dans le coffre.

**!** Afin d'éviter d'endommager le toit ou les bagages en fermant le toit:

- ne charger le coffre qu'en dessous de la séparation du coffre
- ne placer aucun objet sur ou devant la séparation du coffre
- ne placer aucun objet sur le couvercle derrière les arceaux de sécurité
- ne pas permettre à la charge de pousser la séparation du coffre vers le haut

#### Ouverture et fermeture

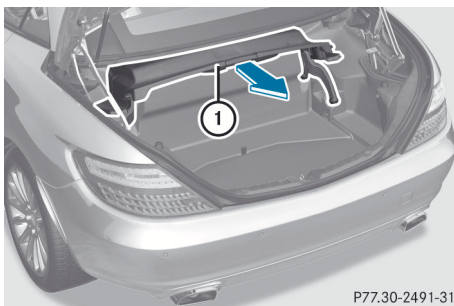

P77.30-2491-31

▶ **Pour fermer:** tirer la partition du coffre (1) vers l'arrière par la poignée en direction de la flèche jusqu'à ce qu'elle s'engage sur les deux côtés dans les oeillets sur le rebord du coffre.

▶ **Pour ouvrir:** saisir la poignée de la partition du coffre (1).

▶ Enfoncer le bouton de dégagement dans la partition du coffre (1).

La partition du coffre (1) est relâchée.

▶ Tirer sur la partition du coffre (1) vers le haut pour la sortir des oeillets sur le rebord du coffre.

▶ Pousser la partition du coffre (1) par la poignée vers l'avant en sens contraire au sens de la flèche.

### AIRGUIDE

#### Notes générales

La fonction AIRGUIDE offre une protection contre le vent pendant la conduite avec le toit baissé.

#### **!** ATTENTION

Une perte de contrôle du véhicule et un accident avec blessures personnelles et à autrui risquent de survenir lorsque AIRGUIDE est fonctionnel pendant la conduite.

Déployer ou rabattre les disques AIRGUIDE seulement lorsque le véhicule est stationnaire.

AIRGUIDE peut être déployé ou rabattu du côté du conducteur ou celui du passager.

Il est préférable d'exécuter les fonctions impliquant AIRGUIDE du côté qui ne fait pas face à la circulation, après avoir arrêté le véhicule, en s'assurant de rester attentif à la route et à la circulation.

#### Fonctionnement du système AIRGUIDE

- ▶ Arrêter le véhicule, en s'assurant de rester attentif à la route et à la circulation.



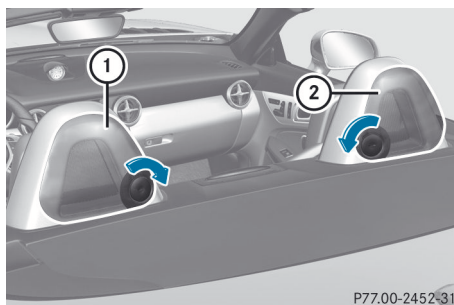

P77.00-2452-31

Déploiement du côté gauche du véhicule (exemple)

- ▶ **Pour déployer AIRGUIDE:** tourner le disque ① vers le centre en direction de la flèche jusqu'à l'arrêt.
- ▶ Répéter la procédure avec le disque ②.
- ▶ **Pour rabattre AIRGUIDE:** remettre les roues ① et ② respectivement, à la butée derrière l'arceau de sécurité.

**i** Les disques ① et ② peuvent être utilisés indépendamment l'un de l'autre, dans les cas de conduite sans passer avant.

## Écran anti-vent

### Notes générales

L'écran anti-vent offre une protection contre le vent pendant la conduite avec le toit baissé.

#### **⚠ ATTENTION**

Une perte de contrôle du véhicule et des blessures personnelles et à autrui risquent de survenir lorsque l'écran anti-vent est commandé pendant la conduite.

Installer ou retirer l'écran anti-vent seulement lorsque le véhicule est stationnaire.

#### **⚠ ATTENTION**

Si l'écran anti-vent est utilisé dans l'obscurité ou dans des conditions de faible visibilité, le champ de vision du conducteur est davantage réduite. En raison de la visibilité réduite, le conducteur et d'autres personnes pourraient avoir un accident et être blessés.

Pour cette raison, retirer l'écran anti-vent dès qu'il fait noir ou lorsque la vision est autrement limitée.

#### **⚠ ATTENTION**

Si l'écran anti-vent est incorrectement engagé, il risque de se détacher du véhicule et obstruer la visibilité du trafic derrière soi et, en conséquence, causer un accident..

Avant de prendre la route avec le toit baissé, toujours s'assurer que l'écran anti-vent est correctement engagé.

- !** Installer ou retirer l'écran anti-vent seulement lorsque le toit est ouvert. Autrement, l'habitacle ou l'écran anti-vent risquent d'être endommagés.

L'écran anti-vent peut être installé ou retiré du côté du conducteur ou du côté du passager.

Il est préférable d'exécuter les fonctions impliquant l'écran anti-vent du côté qui ne fait pas face à la circulation, après avoir arrêté le véhicule, en s'assurant de rester attentif à la route et à la circulation.

### Pose et dépose de l'écran anti-vent

#### Préparatifs pour l'installation

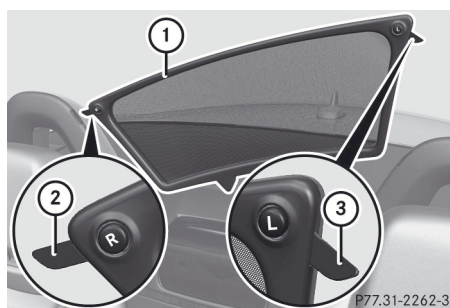

P77.31-2262-31

Préparatifs pour l'installation sur le côté gauche du véhicule (exemple)

- ① Écran anti-vent
- ② Languette de bouclage verrouillée
- ③ Languette de bouclage déverrouillée

- ▶ Les conditions suivantes doivent être respectées pendant lors de l'installation:
  - Les boutons de déverrouillage **R** et **L** pointent en direction de la course.
  - languette de blocage ③ fait face au conducteur, déverrouillée.
  - languette de blocage ② ne fait pas face au conducteur, verrouillée.
- ▶ **Pour déverrouiller la languette de blocage:** appuyer sur le bouton de déverrouillage **R** ou **L** sur la languette de blocage verrouillée.
- ▶ **Pour verrouiller la languette de blocage:** pousser la languette de blocage déverrouillée vers le haut manuellement jusqu'à ce qu'elle s'engage.

#### Pose

- ▶ Arrêter le véhicule, en s'assurant de rester attentif à la route et à la circulation.
- ▶ Retirer l'écran anti-vent du coffre.

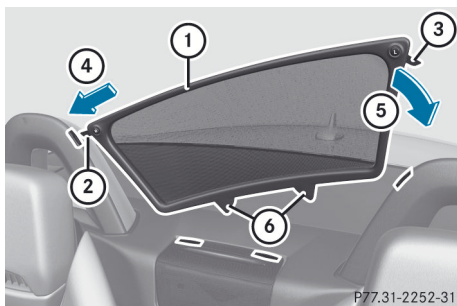

Installation du côté gauche du véhicule (exemple)

- ▶ Préparer l'installation (> page 87).
- ▶ Tenir l'écran anti-vent ① à un angle et le glisser avec la languette de blocage verrouillée ② en direction de la flèche ④ dans le support de l'arceau de sécurité opposé.
- ▶ Pousser l'écran anti-vent ① vers le bas sur le côté du véhicule vous faisant face en

direction de la flèche ⑤ jusqu'à ce qu'il s'engage.

S'assurer que les goujons ⑥ et la languette de blocage ③ s'engagent dans les supports respectifs.

- ▶ Vérifier que l'écran anti-vent ① soit complètement inséré dans les quatre supports et assujéti solidement.
- ▶ Si ce n'est pas le cas, retirer de nouveau l'écran anti-vent ① et répéter les étapes ci-dessus.

#### Dépose

- ▶ Arrêter le véhicule, en s'assurant de rester attentif à la route et à la circulation.

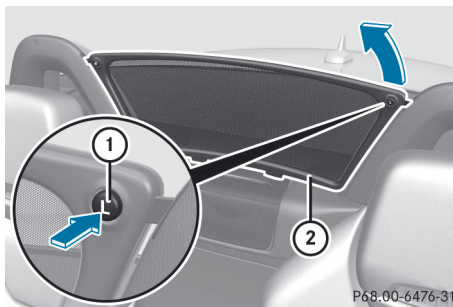

Dépose du côté gauche du véhicule (exemple)

- ▶ Appuyer sur le bouton de déverrouillage **L** ①. Entretemps, tirer sur l'écran anti-vent vers le haut ② du côté du véhicule faisant vous faisant face, puis incliner l'écran.

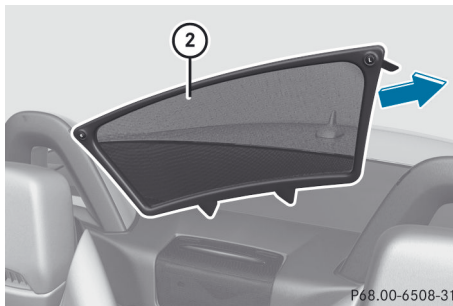

Dépose du côté gauche du véhicule (exemple)

- ▶ Retirer sur l'écran anti-vent ② du support de l'arceau de sécurité opposé en direction de la flèche.
- ▶ Assujettir l'écran anti-vent ② sur le plancher du coffre à l'aide des bandes de caoutchouc (▷ page 252).

## COMMANDE MAGIC SKY

### Notes générales

La COMMANDE MAGIC SKY est un toit en verre, dont vous pouvez modifier l'assombrissement en appliquant une tension électrique.

La COMMANDE MAGIC SKY peut passer de l'état assombri à l'état transparent.

- ❗ La fonction MAGIC SKY assombrit automatiquement le toit vitré lorsque la clé SmartKey est tournée à la position 0 ou retirée du commutateur de démarrage.

### Risque de choc électrique

Les composantes électriques de la COMMANDE MAGIC SKY sont protégées par un couvercle derrière le panneau de commande au plafond.

L'unité de commande MAGIC SKY est marquée par une étiquette jaune qui vous avertit de la présence de haute tension. Les câbles haute tension sont de couleur orange.

#### ⚠ ATTENTION

Le système électrique de la COMMANDE MAGIC SKY fonctionne à haute tension.

Lorsque le couvercle derrière l'unité de commande au plafond est endommagé ou retiré, les composantes électriques MAGIC SKY sont exposées. Celles-ci peuvent être sous tension. L'utilisateur pourrait subir un choc électrique et être sérieusement ou fatalement blessé s'il touche ces composantes.

Pour cette raison, ne jamais retirer le couvercle derrière l'unité de commande au

plafond. Ne jamais toucher les parties du système électrique (unité de commande, câbles ou connexions de câbles).

Faire effectuer tout le travail sur la COMMANDE MAGIC SKY par un atelier spécialisé qualifié. L'atelier spécialisé doit avoir la compétence et les outils nécessaires pour réaliser le travail requis. Mercedes-Benz recommande de faire exécuter ce travail par un Concessionnaire Mercedes-Benz agréé.

### Fonctionnement de la COMMANDE MAGIC SKY

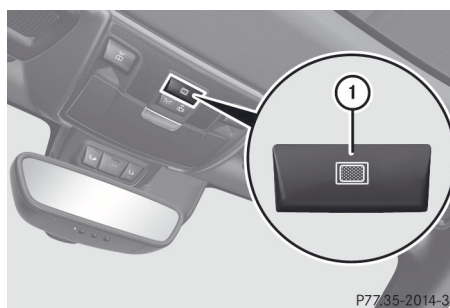

P77.35-2014-31

- ▶ Tourner la clé SmartKey à la position 1 ou 2 dans le commutateur de démarrage. La COMMANDE MAGIC SKY commute à l'état réglé avant que le moteur ne soit arrêté.
- ▶ **Pour changer l'assombrissement:** appuyer sur le bouton ①.

- ❗ À des températures sous zéro, le changement s'effectue plus lentement et non uniformément. Le processus en entier peut exiger un certain temps.

### Problèmes avec le toit

Problèmes	Causes et conséquences possibles et ► Solutions
Le toit ne s'ouvre ou ne se ferme pas.	La séparation de coffre n'est pas en place. ► Fermer la séparation de coffre (► page 86).
	Le couvercle du coffre est ouvert. ► Fermer le couvercle du coffre (► page 76).
	La tension à bord est trop faible. ► Laisser le moteur tourner.
	Le toit est ouvert et fermé plusieurs fois de suite. L'entraînement du toit s'est désactivé automatiquement. Après environ 10 minutes, il est possible de rouvrir ou de refermer le toit. ► Couper le contact et le remettre. ► Répéter la procédure d'ouverture ou de fermeture
	Le mécanisme d'ouverture/fermeture du toit est défectueux. ► Consulter un atelier spécialisé qualifié.

Informations utiles .....	92
Position adéquate du siège conducteur .....	92
Sièges .....	93
Volant de direction .....	97
Rétroviseurs .....	99
Fonctions mémoire .....	101

## Informations utiles

- i** Ce Guide du conducteur décrit tous les dispositifs, de série ou optionnels, offerts pour le véhicule au moment de la publication du Guide. Des différences sont possibles entre les pays. À noter qu'il est possible que votre véhicule ne soit pas équipé de toutes les caractéristiques décrites dans le présent guide. Ceci s'applique également aux systèmes et fonctions portant sur la sécurité du véhicule.
- i** Veuillez lire l'information sur les ateliers spécialisés (▷ page 23).

## Position adéquate du siège conducteur



Observer les guides de sécurité sur (▷ page 93).

- ▶ Vérifier si le siège a été ajusté ③ correctement.  
Réglage manuel du siège (▷ page 94)  
Réglage électrique du siège (▷ page 95)

Lors du déplacement du siège, s'assurer de:

- se tenir aussi loin que possible du coussin gonflable du conducteur.
  - s'asseoir en position verticale normale.
  - pouvoir boucler correctement sa ceinture de sécurité.
  - déplacer le dossier à une position presque verticale.
  - régler l'angle du coussin de siège afin que les cuisses soient bien supportées.
  - pouvoir appuyer correctement sur les pédales.
- ▶ Vérifier si l'appuie-tête est réglé correctement (▷ page 95).

En ce faisant, s'assurer que l'appuie-tête a été réglé de façon à ce que l'arrière de la tête soit supporté au niveau des yeux par le centre de l'appuie-tête.

Observer les guides de sécurité sur (▷ page 97).

- ▶ Vérifier si le volant de direction ① est réglé correctement.

Régler manuellement le volant de direction (▷ page 97)

Régler le volant de direction par commande électrique (▷ page 97)

Lors du déplacement du siège, s'assurer de:

- tenir le volant de direction avec les bras légèrement fléchis.
- pouvoir déplacer les jambes librement.
- voir clairement tous les affichages dans le combiné d'instruments.

Observer les guides de sécurité sur (▷ page 47).

- ▶ Vérifier si les ceintures de sécurité ② ont été bouclées correctement (▷ page 49).

La ceinture de sécurité devrait:

- être serrée étroitement sur le corps.
  - être placée au milieu de l'épaule.
  - être placée dans la région pelvienne sur les articulations de la hanche
- Avant le départ, régler les rétroviseurs intérieur et extérieurs (▷ page 99) de façon à bien voir la route et les conditions de la circulation pendant le trajet.
- **Véhicules avec fonction mémoire:** sauvegarder les réglages du siège, du volant de direction et du rétroviseur extérieur (▷ page 101).

## Sièges

### Remarques sécuritaires importantes

#### ATTENTION

Afin d'éviter une perte de contrôle possible du véhicule, tous les réglages des sièges, des appuie-tête, du volant de direction et des rétroviseurs, de même que le bouclage des ceintures de sécurité, doivent être effectués avant le démarrage du véhicule.

#### ATTENTION

Ne pas régler le siège du conducteur en conduisant. Le réglage du siège pendant la conduite pourrait entraîner une perte de contrôle du véhicule.

Ne jamais voyager dans un véhicule dont le dossier du siège est excessivement incliné, ce qui pourrait être dangereux. En cas de collision, il serait possible de glisser sous la ceinture de sécurité, ce qui exercerait une pression sur l'abdomen ou le cou. Des blessures graves ou mortelles pourraient survenir. Le dossier de siège et les ceintures de sécurité offrent la meilleure protection possible lorsque les occupants sont assis en position presque verticale et que les ceintures sont correctement positionnées sur le corps.

#### ATTENTION

L'ajustement de la ceinture de sécurité doit permettre de la boucler correctement.

Observer les points suivants:

- régler le dossier jusqu'à ce que les bras soient légèrement fléchis en tenant le volant de direction.
- régler le siège à une position confortable, permettant d'accéder facilement aux pédales (accélérateur et frein). La position devrait être la plus reculée possible et que le conducteur soit capable de manipuler correctement les commandes.
- régler l'appuie-tête pour qu'il soit le plus près possible de la tête, et que le centre supporte l'arrière de la tête à la hauteur des yeux.
- ne jamais placer les mains sous le siège ou près des pièces mobiles, pendant le réglage d'un siège.

Le manquement à ces directives pourrait causer un accident et/ou des blessures personnelles graves.

#### ATTENTION

Les sièges électriques réglables peuvent fonctionner en tout temps. Par conséquent, ne pas laisser d'enfants sans surveillance dans le véhicule, ou ayant accès à un véhicule non verrouillé. L'accès non supervisé d'un enfant à un véhicule pourrait causer un accident et/ou de graves blessures personnelles.

#### ATTENTION

Les enfants de 12 ans et moins doivent être assis et correctement retenus dans des sièges d'enfants appropriés, sièges d'appoint ou rehausseurs recommandés pour leur taille et poids. Pour plus d'information, voir la section «Enfants dans le véhicule».

Le risque pour l'enfant de subir des blessures graves ou mortelles est considérablement plus élevé lorsque le siège d'enfant n'est pas correctement installé dans le véhicule et /ou

que l'enfant n'est pas correctement retenu dans le siège d'enfant.

### ATTENTION

Par mesure de sécurité, conduire uniquement lorsque les appuie-tête sont correctement positionnés.

Régler l'appuie-tête pour qu'il soit le plus près possible de la tête, et que le centre supporte l'arrière de la tête à la hauteur des yeux. Ceci diminuera les risques de blessures cervicales en cas d'accidents ou de situations semblables.

Ne pas conduire le véhicule sans les appuie-tête. Les appuie-tête visent à aider à réduire les blessures en cas d'accident.

**!** Pour éviter les dommages aux sièges et au chauffage du siège, observer l'information suivante:

- ne pas renverser de liquides sur les sièges. Si des liquides sont renversés sur les sièges, les sécher dès que possible.
- si les couvre-sièges sont humides ou mouillés, ne pas activer le chauffage du siège. Le chauffage du siège ne doit pas non plus être utilisé pour sécher les sièges.
- nettoyer les couvre-sièges tel que recommandé: voir la section «Soin intérieur».
- ne pas transporter de lourdes charges sur les sièges. Ne pas placer d'objets pointus sur les coussins de siège, par exemple, couteaux, clous ou outils. Si possible, les sièges devraient être occupés uniquement par des passagers.
- lorsque le chauffage du siège fonctionne, ne pas couvrir les sièges avec du matériel isolant, par exemple, couvertures, manteaux, sacs, couvre-sièges, sièges d'enfant ou rehausseurs.

**!** Lorsque les sièges sont déplacés, s'assurer qu'il n'y ait pas d'objets dans le dégagement pieds ou derrière les sièges en

réglant les sièges. Autrement, les sièges et les objets pourraient être endommagés.

**i** Les appuie-tête sont dotés du système NECK-PRO (▷ page 46). Pour cette raison, il est impossible de retirer les appuie-tête des sièges.

Contactez un Concessionnaire Mercedes-Benz agréé pour de plus amples informations.

### Réglage manuel des sièges

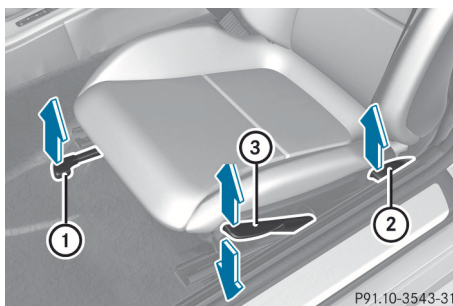

### Réglage horizontal du siège

- ▶ Soulever la poignée ① et faire glisser le siège vers l'avant ou l'arrière.
- ▶ Relâcher de nouveau le levier ①. S'assurer qu'un dé clic est entendu pour confirmer l'enclenchement du siège.

### Angle du dossier

- ▶ Alléger la pression sur le dossier.
- ▶ Tirer sur la poignée ② et régler le dossier à l'angle désiré.
- ▶ Relâcher de nouveau la poignée ②. Un dé clic doit confirmer l'enclenchement du dossier de siège.

### Hauteur du siège

- ▶ Tirer plusieurs fois sur la poignée ③ vers le haut ou l'enfoncer plusieurs fois jusqu'à ce que le siège ait atteint la hauteur désirée.



### Réglage des sièges par commande électrique

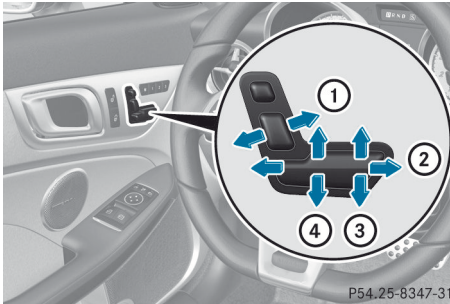

- ① Angle du dossier
- ② Réglage horizontal du siège
- ③ Angle du coussin de siège
- ④ Hauteur du siège

**i** Les réglages du siège peuvent être mis en mémoire à l'aide de la fonction mémoire (▷ page 101).

### Réglage des appuie-tête

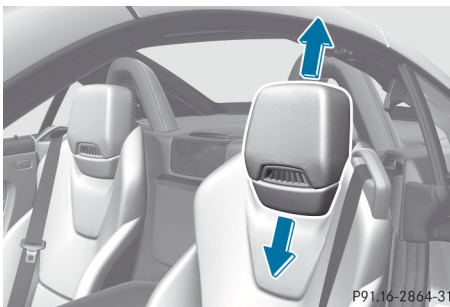

► **Pour soulever/abaisser:** pousser sur l'appuie-tête vers le haut ou vers le bas à la position désirée.

### Réglage du support lombaire 4-positions

Le contour des dossiers de siège peut être réglé individuellement afin d'assurer un support optimal au dos.

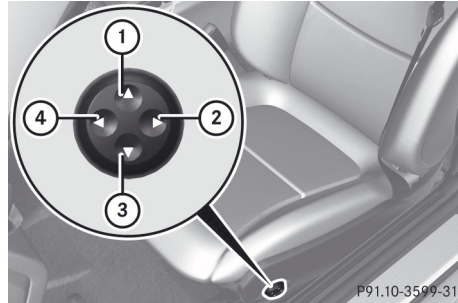

- ① Pour rehausser le contour du dossier
- ② Pour adoucir le contour du dossier
- ③ Pour baisser le contour du dossier
- ④ Pour durcir le contour du dossier

### Activation/désactivation du chauffage de siège

#### Activation/désactivation

Les trois témoins rouges dans le bouton indiquent le niveau de chauffage sélectionné.

**i** Si la tension de la batterie est trop basse, le chauffage du siège peut se désactiver.



Sièges conducteur et passager avant

Le système baisse automatiquement du niveau **3** au niveau **2** après environ cinq minutes.

Le système baisse automatiquement du niveau **2** au niveau **1** après environ dix minutes.

Le système s'arrête automatiquement environ 20 minutes après qu'il a été réglé au niveau **1**.

- ▶ S'assurer que la clé SmartKey est à la position **2** dans le commutateur de démarrage.
- ▶ **Pour activer:** appuyer à plusieurs reprises sur le bouton ① jusqu'à ce que le niveau désiré de chauffage soit atteint.
- ▶ **Pour désactiver:** appuyer à plusieurs reprises sur le bouton ① jusqu'à ce que tous les témoins d'éteignent.

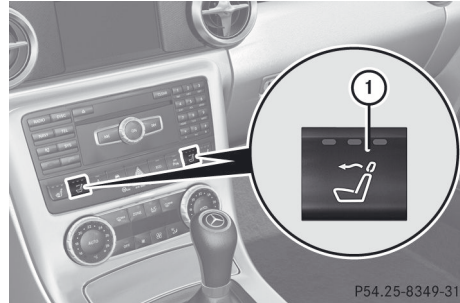

P54.25-8349-31

### Problèmes avec le chauffage de siège

Le chauffage de siège s'est désactivé prématurément. La tension électrique du véhicule est trop basse parce que trop d'accessoires électriques fonctionnent simultanément.

- ▶ Mettre hors fonction les accessoires électriques actuellement non requis, par exemple le dégivreur de lunette arrière ou l'éclairage intérieur.
- ▶ Une fois la batterie suffisamment chargée, remettre le chauffage du siège en fonction.

### AIRSCARF

#### Mise en/hors fonction

#### ATTENTION

De l'air très chaud peut s'échapper des bouches d'air AIRSCARF dans les appuie-tête lorsque le système AIRSCARF est en fonction. Ceci pourrait causer des brûlures sur la peau non protégée à proximité des bouches d'air AIRSCARF. Diminuer le chauffage au moment opportun, au besoin.

La fonction AIRSCARF apporte un courant d'air chaud dans la zone entourant le cou et la tête des occupants. L'air chaud est acheminé à partir des orifices dans les appuie-tête.

Les trois témoins rouges dans le bouton indiquent le niveau de chauffage sélectionné.

- ▶ S'assurer que la clé SmartKey est à la position **2** dans le commutateur de démarrage.
- ▶ **Pour activer:** appuyer sur le bouton ①. Trois témoins rouges s'allument dans le bouton. Après un temps de préchauffage de 7 secondes, la soufflante se met en fonction.
- ▶ Appuyer plusieurs fois sur le bouton ① jusqu'à ce que le niveau de chauffage désiré soit atteint.
- ▶ **Pour désactiver:** appuyer à plusieurs reprises sur le bouton ① jusqu'à ce que tous les témoins s'éteignent.

**i** La soufflante continue de fonctionner pendant sept secondes pour refroidir les éléments de chauffage.

**i** Si la tension de la batterie est trop basse, AIRSCARF peut se désactiver.

### Problèmes avec AIRSCARF

La fonction AIRSCARF s'est désactivée elle-même prématurément ou ne peut être activée. La tension électrique du véhicule est trop basse parce que trop d'accessoires électriques fonctionnent simultanément.

- ▶ Mettre hors fonction les accessoires électriques actuellement non requis, par exemple le dégivreur de lunette arrière ou l'éclairage intérieur.
- ▶ Remettre AIRSCARF en fonction.

## Volant de direction

### Remarques sécuritaires importantes

#### ATTENTION

Ne pas tenter de régler le volant de direction en conduisant. Le réglage du volant de direction pendant la conduite pourrait entraîner une perte de contrôle du véhicule.

La fonction de réglage électrique du volant de direction peut fonctionner en tout temps. Par conséquent, ne pas laisser d'enfants sans surveillance dans le véhicule, ou ayant accès à un véhicule non verrouillé. L'accès non supervisé d'un enfant à un véhicule pourrait causer un accident et/ou de graves blessures personnelles.

### Réglage manuel du volant de direction

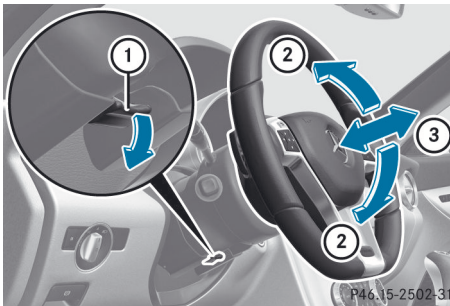

- ① Levier de dégagement
  - ② Pour régler la hauteur du volant de direction
  - ③ Pour régler la position du volant de direction (réglage horizontal)
- ▶ Rabattre le levier de dégagement ① complètement vers le bas en direction de la flèche.  
La colonne de direction est déverrouillée.
  - ▶ Régler le volant de direction à la position désirée.

- ▶ Pousser le levier de dégagement ① complètement vers le haut.  
La colonne de direction est déverrouillée.
- ▶ Vérifier si la colonne de direction est verrouillée. Ce faisant, tenter de pousser le volant de direction vers le haut ou vers le bas, ou de le déplacer en direction avant-arrière.

### Réglage du volant de direction par commande électrique

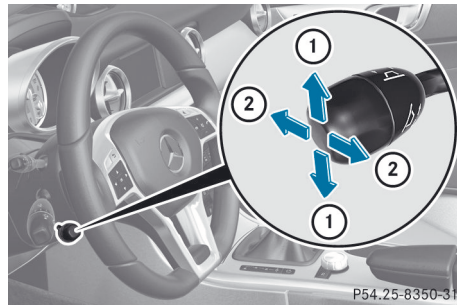

- ① Pour régler la hauteur du volant de direction
- ② Pour régler la position du volant de direction (réglage horizontal)

#### Sujets liés

- Fonction d'AIDE MONTÉE/DESCENTE (▷ page 97)
- Sauvegarde des réglages (▷ page 101)

### Système d'aide montée/descente (EASY-ENTRY/EXIT)

#### Remarques sécuritaires importantes

La fonction d'aide montée/descente permet d'entrer et de sortir du véhicule plus facilement.

La fonction d'AIDE MONTÉE DESCENTE peut être activée et désactivée dans l'ordinateur de bord (▷ page 200).

**⚠ ATTENTION**

Lorsque la fonction d'aide montée/descente est activée, s'assurer d'éviter tout risque de blessures lors du déplacement du volant de direction.

Pour arrêter le mouvement du volant de direction, déplacer la tige de réglage du volant de direction ou appuyer sur le commutateur de position mémoire.

Ne pas laisser d'enfants sans surveillance dans le véhicule ou à proximité d'un véhicule déverrouillé. Les enfants pourraient ouvrir la porte du conducteur et actionner involontairement la fonction d'aide montée/descente du véhicule et risquer de provoquer un accident ou des blessures personnelles graves.

**⚠ ATTENTION**

Laisser le système compléter la procédure de réglage avant le démarrage du véhicule. Tous les réglages du volant de direction doivent être effectués avant le démarrage du véhicule. Le départ effectué pendant que le volant de direction fait encore l'objet d'un réglage risque d'entraîner une perte de contrôle du véhicule.

### **Position du volant de direction pendant que la fonction d'AIDE MONTÉE DESCENTE est active**

Le volant se déplace vers le haut lorsque:

- la clé SmartKey est retirée du commutateur de démarrage
- la porte du conducteur est ouverte et la Clé KEYLESS-GO est à la position **1**
- la porte du conducteur est ouverte avec la clé SmartKey en position **0** ou **1** dans le commutateur de démarrage.

**i** Le volant de direction se déplace vers le haut s'il n'a pas déjà atteint l'arrêt supérieur.

### **Position du volant de direction pour la conduite**

Le volant de direction se déplace à la dernière position sélectionnée lorsque:

- la porte du conducteur est fermée.
  - la clé SmartKey est insérée dans le commutateur de démarrage.
- ou
- le bouton marche/arrêt est enfoncé une fois (véhicules avec clé KEYLESS-GO).

Si le contact est établi quand la porte du conducteur est fermée, le volant de direction est automatiquement déplacé dans la position précédemment réglée.

La dernière position du volant de direction est sauvegardée après chaque réglage manuel ou lorsque le réglage est sauvegardé avec la fonction mémoire (▷ page 101).

### **Fonction d'AIDE DESCENTE en cas de collision**

Si la fonction d'AIDE DESCENTE en cas de collision est déclenchée lors d'un accident, la colonne de direction se déplace vers le haut lorsque la porte du conducteur est ouverte. Ceci se produit peu importe la position de la clé SmartKey dans le commutateur de démarrage. Cette fonction facilite la sortie du véhicule, et le sauvetage des occupants du véhicule.

La fonction d'AIDE MONTÉE/DESCENTE en cas de collision est opérationnelle à la suite d'un accident seulement lorsque la fonction est active dans l'ordinateur de bord.

## Rétroviseurs

### Rétroviseur

#### Rétroviseur (mode anti-reflet manuel)



P68.40-2182-31

- ▶ **Mode antireflet:** appuyer sur le levier antireflet ① vers l'avant ou vers l'arrière.

### Rétroviseurs extérieurs

#### Réglage des rétroviseurs extérieurs

##### ⚠ ATTENTION

Faire preuve de prudence lors de l'utilisation du rétroviseur extérieur côté passager. Sa surface est convexe (surface extérieure bombée vers l'extérieur pour élargir le champ de vision). Les objets dans le rétroviseur sont en réalité plus rapprochés. Vérifier dans le rétroviseur intérieur et jeter un coup d'œil par-dessus l'épaule avant de changer de voie.

Les rétroviseurs extérieurs sont chauffés automatiquement lorsque le dégivreur de lunette arrière est activé et la température extérieure est basse.

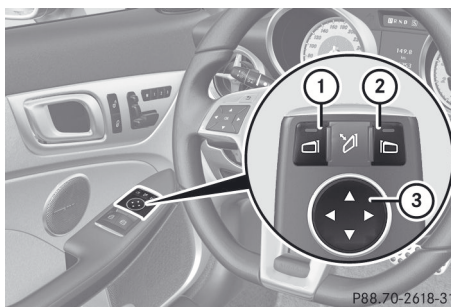

P88.70-2618-31

- ▶ S'assurer que la clé SmartKey est à la position 1 ou 2 dans le commutateur de démarrage.
- ▶ Appuyer sur le bouton ② pour le rétroviseur extérieur droit ou le bouton ① pour le rétroviseur extérieur gauche.
- ▶ Appuyer sur le commutateur de réglage ③ en haut, en bas, à droite ou à gauche jusqu'à ce que le rétroviseur soit réglé à une position qui fournit au conducteur un bon aperçu des conditions du trafic.

#### Rabattage et déploiement des rétroviseurs extérieurs par commande électrique

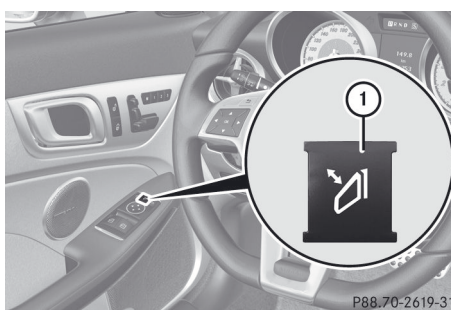

P88.70-2619-31

- ▶ S'assurer que la clé SmartKey est à la position 1 ou 2 dans le commutateur de démarrage.
- ▶ Appuyer brièvement sur le bouton ①. Les deux rétroviseurs extérieurs se rabattent et se déploient.
- ❗ S'assurer que les rétroviseurs sont toujours complètement déployés lorsque

le véhicule est en mouvement, autrement ils risquent de vibrer.

### Rabattage et déploiement automatique des rétroviseurs extérieurs

Si la fonction «Rabattage des rétroviseurs au verrouillage» est activée dans l'ordinateur de bord (> page 200):

- Les rétroviseurs extérieurs se rabattent automatiquement dès que le véhicule est verrouillé de l'extérieur.
- les rétroviseurs extérieurs se déploient automatiquement dès que le véhicule est déverrouillé et que la porte du conducteur ou du passager avant est ouverte.

**i** Les rétroviseurs ne se redressent pas lorsqu'ils ont été rabattus manuellement.

### Rétroviseur extérieur hors de position

Si un rétroviseur extérieur a été poussé hors de sa position, procéder comme suit:

- **Véhicules sans fonction de rabattage des rétroviseurs par commande électrique:** déplacer manuellement le rétroviseur extérieur à la position appropriée.
- **Véhicules avec fonction de rabattage des rétroviseurs par commande électrique:** appuyer plusieurs fois sur le bouton de rabattage du rétroviseur (> page 99) jusqu'à ce que le rétroviseur s'engage audiblement en position. Le logement du rétroviseur sera alors repositionné et le rétroviseur peut être réglé de la façon habituelle (> page 99).

### Rétroviseurs anti-éblouissement automatique

#### AVERTISSEMENT

Si une lumière indirecte des phares est empêchée de frapper le capteur dans le rétroviseur, par exemple, par des bagages empilés trop haut dans le véhicule, la fonction

antireflet automatique du rétroviseur ne fonctionnera pas.

Cette lumière indirecte pourrait aveugler le conducteur. Ceci peut distraire de la situation du trafic et, en conséquence, causer un accident.

Le rétroviseur intérieur et le rétroviseur extérieur du côté conducteur commutent en mode antireflet automatiquement si le contact est établi et qu'une lumière indirecte des phares frappe le capteur dans le rétroviseur intérieur.

Les rétroviseurs ne se mettent pas en mode antireflet si la marche arrière est engagée ou si l'éclairage intérieur est en fonction.

### Position de stationnement du rétroviseur extérieur du côté passager avant

#### Réglage et mise en mémoire de la position de stationnement

Il est possible de positionner le rétroviseur extérieur du côté passager avant de façon à bien voir la roue arrière de ce côté dès que la marche arrière est engagée. Il est possible de sauvegarder cette position.

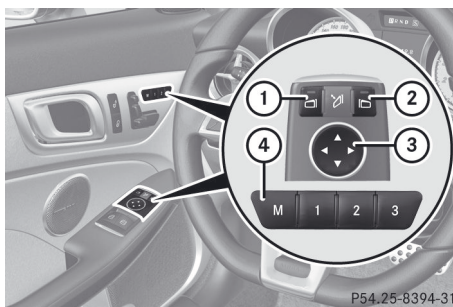

- S'assurer que le véhicule est stationnaire et que la clé SmartKey est à la position **2** dans le commutateur de démarrage.
- Appuyer sur le bouton **2** pour le rétroviseur extérieur du côté passager avant.

- ▶ Passer à la marche arrière.  
Le rétroviseur extérieur côté passager avant se déplace à la position de stationnement préréglée.
- ▶ Utiliser le bouton de réglage ③ pour régler le rétroviseur extérieur à une position permettant de voir la roue arrière et la bordure.  
La position de stationnement est sauvegardée.

**i** Si la transmission est passée à une autre position, le rétroviseur extérieur du côté passager avant retourne à la position de conduite.

La position de stationnement peut aussi être mise en mémoire à l'aide du bouton mémoire **M** ④.

- ▶ Avec la clé SmartKey en position **2** dans le commutateur de démarrage et le rétroviseur extérieur du côté passager avant activé, utiliser le bouton de réglage ③ pour régler le rétroviseur extérieur à une position permettant de voir la roue arrière et la bordure.
- ▶ Appuyer sur le bouton mémoire **M** ④ et sur l'une des flèches sur le bouton de réglage ③ dans un délai de trois secondes.  
La position de stationnement est mise en mémoire si le rétroviseur extérieur ne bouge pas.

### Rappel d'un réglage de position de stationnement sauvegardé

- ▶ Tourner la clé SmartKey à la position **2** dans le commutateur de démarrage.
- ▶ Régler le rétroviseur extérieur du côté passager avant au moyen du bouton correspondant (▷ page 99).
- ▶ Passer à la marche arrière.  
Le rétroviseur extérieur du côté passager avant se déplace à la position de stationnement mise en mémoire.

Le rétroviseur extérieur côté passager avant revient à sa position originale:

- dès que la vitesse du véhicule dépasse 10 km/h (6 mi/h)
- environ dix secondes après avoir désengagé la marche arrière
- si l'on appuie sur le bouton ① pour le rétroviseur extérieur du côté conducteur

### Fonctions mémoire

#### Sauvegarde des réglages

La fonction mémoire permet de mettre en mémoire jusqu'à trois réglages différents, par exemple pour trois personnes différentes.

Les réglages suivants sont sauvegardés comme une simple mémoire préréglée:

- position du siège et du dossier
- côté conducteur: position du volant de direction
- côté conducteur: position des rétroviseurs extérieurs du côté conducteur et passager avant

#### Avertissement

Ne pas activer la fonction mémoire en conduisant. L'activation de la fonction mémoire pendant la conduite pourrait entraîner une perte de contrôle du véhicule.

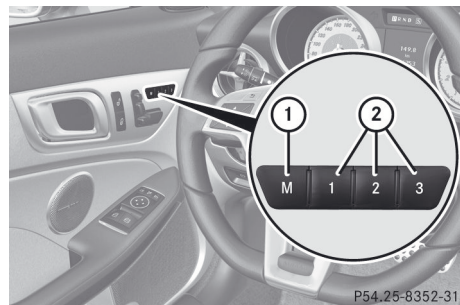

- ▶ Régler le siège (▷ page 95).
- ▶ Du côté conducteur, régler le volant de direction (▷ page 97) et les rétroviseurs extérieurs (▷ page 99).
- ▶ Appuyer sur le bouton mémoire **M** et sur l'un des boutons de position mémoire **1**, **2** ou **3** dans un délai de trois secondes. Tous les réglages sont mis en mémoire à la position pré-réglée sélectionnée. Une tonalité se fait entendre lorsque les réglages sont effectués.

#### Rappel d'un réglage sauvegardé

- ▶ Enfoncer et maintenir enfoncé le bouton mémoire pertinent **1**, **2** ou **3** jusqu'à ce que le siège, le volant de direction et les rétroviseurs soient à la position sauvegardée.
- i** La procédure de réglage est interrompue dès que le bouton de sauvegarde est relâché.



Informations utiles .....	104
Éclairage extérieur .....	104
Éclairage de l'habitacle .....	109
Remplacement des ampoules .....	110
Essuie-glaces de pare-brise .....	113

### Informations utiles

- i** Ce Guide du conducteur décrit tous les dispositifs, de série ou optionnels, offerts pour le véhicule au moment de la publication du Guide. Des différences sont possibles entre les pays. À noter qu'il est possible que votre véhicule ne soit pas équipé de toutes les caractéristiques décrites dans le présent guide. Ceci s'applique également aux systèmes et fonctions portant sur la sécurité du véhicule.
- i** Veuillez lire l'information sur les ateliers spécialisés (▷ page 23).

### Éclairage extérieur

#### Remarques sécuritaires importantes

Par mesure de sécurité, Mercedes-Benz recommande de conduire avec les feux allumés, même en plein jour. Dans certains pays, le fonctionnement des phares varie en fonction de la législation en place et des obligations personnelles.

#### Information sur la conduite à l'étranger

**Conversion aux feux de croisement symétriques pour conduite à l'étranger:** faire passer les phares en feux de croisement symétriques dans les pays où la circulation roule dans le sens opposé de la route par rapport au pays où le véhicule a été enregistré. Ceci évite les éblouissements vers la circulation en sens inverse. Les feux symétriques n'éclairent pas une aussi large zone depuis le bord de la route.

### Véhicules avec phares Bi-Xénon (système d'éclairage intelligent)

#### Conversion aux feux de croisement symétriques

Faire passer les phares aux feux de croisement symétriques dans les pays où la circulation roule dans le sens opposé de la route par rapport au pays où le véhicule a été enregistré. Ceci évite les éblouissements vers la circulation en sens inverse. Les feux symétriques n'éclairent pas une aussi large zone depuis le bord de la route.

Faire convertir les phares dans un atelier spécialisé qualifié, par exemple chez un concessionnaire Mercedes-Benz agréé, aussi proche de la frontière que possible avant de conduire dans ces pays.

#### Conversion aux feux de croisement asymétriques après le retour

Faire reconverter les phares dans un atelier spécialisé qualifié, par exemple chez un concessionnaire Mercedes-Benz agréé, dès que possible après avoir retraversé la frontière.

### Véhicules avec phares halogènes

Faire passer les phares aux feux de croisement symétriques n'est pas requis dans les pays où la circulation roule dans le sens opposé de la route par rapport au pays où le véhicule a été enregistré. Les exigences légales sont respectées même sans la conversion.

## Commutateur d'éclairage

### Fonctionnement

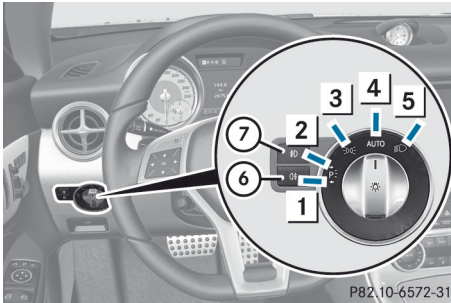

- 1 Feux de position gauches
- 2 Feux de position droits
- 3 Feux de stationnement, feux de plaque d'immatriculation et éclairage du combiné d'instruments
- 4 **AUTO** Mode automatique des phares/feux de circulation de jour
- 5 Feux de croisement ou feux de route
- 6 Antibrouillard arrière
- 7 Antibrouillards<sup>3</sup>

Les feux de direction, les feux de route et l'appel des feux de route fonctionnent avec le combiné interrupteur (▷ page 107).

**!** Éteindre les feux de stationnement et les feux de position en quittant le véhicule. Ceci prévient la décharge de la batterie.

L'éclairage extérieur (excepté les feux de stationnement/feux de position) s'éteint automatiquement si:

- la clé SmartKey est retirée du commutateur de démarrage
- la porte du conducteur est ouverte avec la clé SmartKey en position **O**

Si un signal sonore se fait entendre en quittant le véhicule, l'éclairage doit être encore activé.

- ▶ Tourner le commutateur d'éclairage à **AUTO**.

## Feux de croisement

- ▶ **Pour allumer les feux de croisement:** tourner la clé SmartKey dans le commutateur de démarrage à la position **2** ou démarrer le moteur.
- ▶ Tourner le commutateur d'éclairage à . Le témoin s'allume au combiné d'instruments.

## Feux de circulation de jour

### Feux de circulation de jour au Canada

La fonction «Feux de circulation de jour» est requise par la loi canadienne. Par conséquent, elle ne peut être désactivée.

- ▶ Tourner le commutateur d'éclairage à **AUTO**. Lorsque le moteur tourne: en fonction de la lumière ambiante, les feux de circulation de jour ou les feux de croisement sont allumés. Lorsque les feux de croisement sont allumés, le témoin s'allume au combiné d'instruments.

Lorsque le moteur tourne et que le véhicule est stationnaire: si le levier sélecteur est déplacé hors de la position de marche avant à la position de stationnement **P**, les feux de circulation de jour/ feux croisement s'éteindront après trois minutes.

Lorsque le moteur tourne et que le véhicule est stationnaire à luminosité ambiante élevée: si le commutateur d'éclairage est tourné à , les feux de circulation de jour et les feux de stationnement sont allumés.

Lorsque le moteur tourne et que le commutateur d'éclairage est tourné à , les réglages manuels ont priorité sur les feux de circulation de jour.

<sup>3</sup> Seulement les véhicules avec antibrouillards avant ont la fonction «antibrouillards».

### Feux de circulation de jour aux É.-U.



Aux É.-U., les feux de circulation de jour sont désactivés lors de la livraison de l'usine.

- **Pour activer les feux de circulation de jour:** activer la fonction des feux de circulation de jour à l'ordinateur de bord (▷ page 197).

- Tourner le commutateur d'éclairage à **AUTO**.

Lorsque le moteur tourne: en fonction de la lumière ambiante, les feux de circulation de jour ou les feux de croisement sont allumés.

Lorsque les feux de croisement sont allumés, le témoin  s'allume au combiné d'instruments.

Lorsque le moteur tourne et que le commutateur d'éclairage est tourné à  ou , les réglages manuels ont priorité sur les feux de circulation de jour.

### Mode automatique des phares

- **Pour activer le mode automatique des phares:** tourner le commutateur d'éclairage à **AUTO**.

Clé SmartKey en position **1** dans le commutateur de démarrage: les feux de stationnement sont automatiquement allumés ou éteints selon l'intensité de la lumière ambiante.

Lorsque le moteur tourne: selon l'intensité de la lumière ambiante, les feux de circulation de jour<sup>4</sup> ou les feux de croisement sont automatiquement allumés ou éteints.

Lorsque les feux de croisement sont allumés, le témoin  s'allume au combiné d'instruments.

#### ATTENTION

Si le commutateur d'éclairage est réglé à **AUTO**, les feux de croisement ne s'allumeront pas automatiquement en cas de temps brumeux. Ceci peut mettre en danger le

conducteur et les autres. Donc, tourner le commutateur d'éclairage à  en cas de brume.

La fonction automatique des phares n'est qu'une aide. Le conducteur est responsable de l'éclairage du véhicule en tout temps.

### Antibrouillards avant et antibrouillard arrière

#### Antibrouillards avant

Seulement les véhicules avec antibrouillards avant possèdent la fonction «antibrouillards».

#### ATTENTION

Si les conditions de la route vous semblent brumeuses, mettre le commutateur d'éclairage à  avant de commencer le voyage. Autrement, votre véhicule peut ne pas être visible et le conducteur et les autres pourraient être en danger.

- **Pour allumer les antibrouillards avant:** tourner la clé SmartKey dans le commutateur de démarrage à la position **2** ou démarrer le moteur.

- Tourner le commutateur d'éclairage à  ou **AUTO**.

- Appuyer sur le bouton .

Le témoin vers  s'allume au combiné d'instruments.

- **Pour éteindre les antibrouillards avant:** appuyer sur le bouton .

Le témoin vert  s'éteint au combiné d'instruments.

- ◻ **i** Si le moteur est arrêté (clé SmartKey en position **1** du commutateur de démarrage) puis redémarré, les réglages précédents des antibrouillards sont restaurés.

#### Antibrouillard arrière





- **Pour allumer les antibrouillards arrière:** tourner la clé SmartKey dans le

<sup>4</sup> Seulement si feux circulation de jour activés par ordinateur de bord.

commutateur de démarrage à la position **2** ou démarrer le moteur.

- ▶ Tourner le commutateur d'éclairage à  ou **AUTO**.

Lorsque le commutateur d'éclairage est réglé à **AUTO**, l'antibrouillard arrière s'allume seulement si les feux de croisement sont allumés.

- ▶ Appuyer sur le bouton . Le témoin jaune  s'allume au combiné d'instruments.
- ▶ **Pour éteindre les antibrouillards arrière:** appuyer sur le bouton . Le témoin  s'éteint au combiné d'instruments.

- i** Si le moteur est arrêté (clé SmartKey en position **1** du commutateur de démarrage) puis redémarré, les réglages précédents de l'antibrouillard arrière sont restaurés.

### Système de nettoyage des phares

Les phares sont automatiquement nettoyés si la fonction «Wipe with washer fluid» (essuyage avec liquide de lave-glace) fonctionne à dix reprises alors que les phares sont allumés et que le moteur tourne (▷ page 113). Lorsque le contact est coupé, le système de nettoyage automatique des phares est réinitialisé et le compte reprend à zéro (0).

### Combiné interrupteur

#### Feux de direction

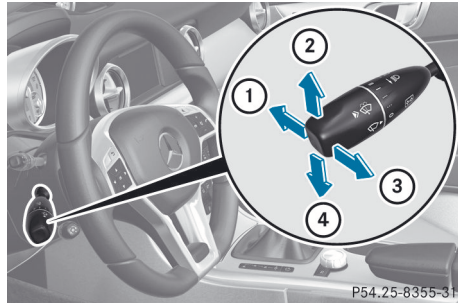

- ① Feux de route
- ② Feu de direction de droite
- ③ Appel des phares
- ④ Feu de direction de gauche

- ▶ **Pour clignoter brièvement:** appuyer brièvement sur le combiné interrupteur en direction de la flèche jusqu'au point de pression en direction de la flèche ② ou ④.

Le feu de direction correspondant clignote à trois reprises.

- ▶ **Pour clignoter:** appuyer sur le combiné interrupteur au-delà du point de pression en direction de la flèche ② ou ④.

#### Feux de route

- ▶ **Pour allumer les feux de route:** tourner la clé SmartKey dans le commutateur de démarrage à la position **2** ou démarrer le moteur.
- ▶ Tourner le commutateur d'éclairage à  ou **AUTO**.
- ▶ Appuyer sur le combiné interrupteur au-delà du point de pression en direction de la flèche ①. En position **AUTO**, les feux de route s'allument seulement à l'obscurité et lorsque le moteur tourne

Le témoin  au combiné d'instruments s'allume lorsque les feux de route sont allumés

- **Pour éteindre les feux de route:** ramener le combiné interrupteur à sa position normale.

Le témoin  s'éteint au combiné d'instruments.

### Appel des feux de route

- **Pour activer:** tourner la clé SmartKey dans le commutateur de démarrage à la position 1 ou 2 ou démarrer le moteur.
- Tirer sur le combiné interrupteur en direction de la flèche ③.

### Témoins des feux de détresse



Les témoins des feux de détresse s'allument automatiquement si:

- un coussin gonflable est déployé.
- le véhicule est beaucoup ralenti d'une vitesse supérieure à 79 km/h (45 m/h) jusqu'à l'arrêt
- **Pour activer les feux de détresse:** appuyer sur le bouton ①. Tous les feux de direction clignotent. Si un feu de direction est maintenant activé à l'aide du combiné interrupteur, seul le feu de direction du côté correspondant du véhicule clignotera.
- **Pour désactiver les feux de détresse:** appuyer sur le bouton ①.

Les feux de détresse sont automatiquement désactivés si le véhicule reprend une vitesse supérieure à 10 km/h (6 m/h) après un freinage complet.

- ❗ Les feux de détresse continuent de fonctionner lorsque le contact est coupé.

### Fonction d'éclairage intersection

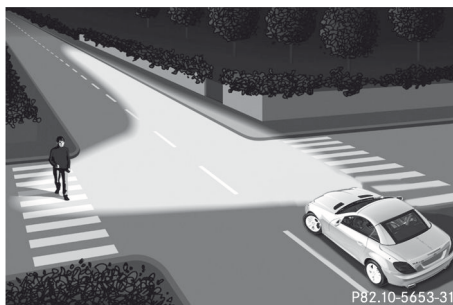

La fonction d'éclairage de virage augmente l'illumination de la route sur un grand angle, dans la direction où se fait le virage, permettant une meilleure visibilité dans les virages serrés, par exemple. Cette fonction peut seulement être activée lorsque les feux de croisement sont allumés.

#### Actif:

- si le conducteur dirige le véhicule à des vitesses inférieures à 40 km/h (25 mi/h) et allume les feux de direction ou tourne le volant de direction.
- si le conducteur dirige le véhicule à des vitesses entre 40 km/h (25 mi/h) et 70 km/h (45 mi/h) et tourne le volant de direction.

**Non actif:** si le conducteur dirige le véhicule à des vitesses supérieures à 40 km/h (25 mi/h) ou éteint les feux de direction et tourne le volant de direction à la position pointant directement vers l'avant. La fonction d'éclairage de virage peut demeurer allumée pendant quelques instants, mais est automatiquement éteinte après pas plus de trois minutes.

### Phares embués de l'intérieur

Les phares peuvent s'embruier de l'intérieur si l'humidité atmosphérique est élevée.

- ▶ Conduire avec les phares allumés.  
Le niveau d'humidité diminue, selon la durée du voyage et les conditions météorologiques (humidité et température).

Si le niveau d'humidité ne diminue pas:

- ▶ Faire vérifier les phares chez un atelier spécialisé qualifié.

## Éclairage de l'habitacle

### Aperçu de l'éclairage intérieur

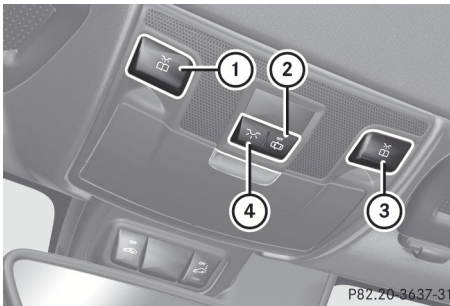

Panneau de commandes au plafond

- ① Marche/arrêt lampe de lecture avant gauche
- ② Éclairage intérieur automatique allumé/éteint
- ③ Marche/arrêt lampe de lecture avant droite
- ④ Éclairage de l'habitacle allumé/éteint

### Commande de l'éclairage intérieur

#### Remarques importantes

Afin de prévenir la décharge de la batterie du véhicule, les fonctions d'éclairage intérieur du véhicule sont automatiquement désactivées après un certain temps, sauf

lorsque la clé SmartKey est en position **2** du commutateur de démarrage

La couleur et l'intensité de l'éclairage ambiant peut être réglée avec l'ordinateur de bord (▷ page 197).

### Commande d'éclairage automatique de l'habitacle

- ▶ **Pour activer/désactiver:** appuyer sur le bouton

Lorsque la commande d'éclairage intérieur automatique est activée, le bouton est à égalité avec le panneau de commandes au plafond.

L'éclairage intérieur s'allume automatiquement lorsque:

- le véhicule est déverrouillé
- une porte est ouverte
- la clé SmartKey est retirée du commutateur de démarrage

L'éclairage intérieur est activé pendant une courte période lorsque la clé SmartKey est retirée du commutateur de démarrage. L'ordinateur de bord permet d'activer l'extinction temporisée (▷ page 198).

### Commande manuelle d'éclairage de l'habitacle

- ▶ **Pour activer/désactiver l'éclairage intérieur:** appuyer sur le bouton
- ▶ **Pour activer/désactiver les lampes de lecture:** appuyer sur le bouton

### Éclairage d'urgence en cas de collision

L'éclairage de l'habitacle s'active automatiquement si le véhicule est impliqué dans un accident.

- **Pour désactiver l'éclairage d'urgence en cas de collision:** appuyer sur le bouton des feux de détresse.

ou

- Verrouiller ou déverrouiller le véhicule à l'aide de la clé.

## Remplacement des ampoules

### Remarques sécuritaires importantes

#### Ampoules au Xénon

Si votre véhicule est équipé d'ampoules au Xénon, ces ampoules sont reconnaissables à ceci: le faisceau lumineux des ampoules au Xénon se déplace de haut en bas et de bas en haut au démarrage du moteur. Pour observer ceci, les feux au Xénon doivent être allumés avant que le moteur démarre.

#### DANGER

Les ampoules au Xénon sont à haute tension. Elles pourraient provoquer un choc électrique et des blessures graves, voire mortelles, si l'on touche les parties électriques des ampoules au Xénon. Par conséquent, ne jamais enlever le recouvrement des ampoules au Xénon.

Ne pas remplacer soi-même les ampoules au Xénon. Confier plutôt ce travail à un atelier spécialisé possédant la connaissance et les outils requis pour effectuer cette tâche.

À cette fin, Mercedes-Benz recommande de contacter un Concessionnaire Mercedes-Benz agréé. Plus précisément, le travail relatif à la sécurité ou aux systèmes reliés à la sécurité du véhicule doit être effectué par un spécialiste compétent en atelier.

Les ampoules et les feux constituent un aspect important de la sécurité automobile. Par conséquent, s'assurer que les ampoules et les feux fonctionnent bien en tout temps. Faire régulièrement vérifier le réglage des phares.

#### Autres ampoules

Il existe d'autres ampoules que les ampoules au Xénon, ne pouvant pas être remplacées. Remplacer seulement les ampoules de la liste (▷ page 111). Faire remplacer les ampoules qu'on ne peut remplacer soi-même par un atelier spécialisé.

À cette fin, Mercedes-Benz recommande de contacter un Concessionnaire Mercedes-Benz agréé. Plus précisément, le travail relatif à la sécurité ou aux systèmes reliés à la sécurité du véhicule doit être effectué par un atelier spécialisé.

Si de l'assistance est requise pour le remplacement des ampoules, consulter un atelier spécialisé.

Ne pas toucher au tube en verre des nouvelles ampoules à mains nues. Même une contamination mineure risque de brûler la surface en verre et de réduire la durée de mise en service des ampoules. Utiliser toujours un linge sans charpie ou ne toucher que la base de l'ampoule lors de l'installation. N'utiliser que les ampoules du type approprié.

Si la nouvelle ampoule ne s'allume pas, consulter un atelier spécialisé.

Les ampoules et les feux constituent un aspect important de la sécurité automobile. Par conséquent, s'assurer que les ampoules et les feux fonctionnent bien en tout temps. Faire régulièrement vérifier le réglage des phares.

#### ATTENTION

Les ampoules et les feux peuvent être très chauds. Les laisser refroidir avant de les changer. Autrement, des risques de brûlures sont possibles.

Conserver les ampoules hors de la portée des enfants. Sinon, ils peuvent endommager les ampoules, par exemple, et se blesser.

Ne jamais utiliser une ampoule qui a chuté. De telles ampoules peuvent se casser ou même exploser et blesser l'utilisateur.



Les ampoules halogènes sont pressurisées et peuvent exploser lorsqu'elles sont changées, en particulier lorsqu'elles sont très chaudes. Donc, porter une protection oculaire et des gants en les changeant.

### Aperçu: remplacement des ampoules/types d'ampoule

Les ampoules suivantes peuvent être remplacées. Le type d'ampoule est indiqué dans la légende.

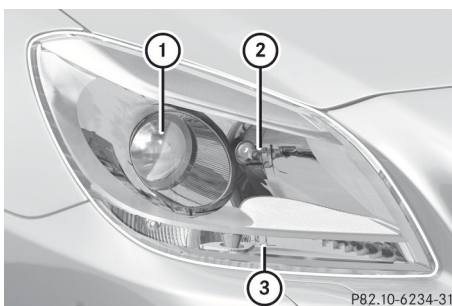

Phares halogènes

- ① Feu de croisement: H7 55 W
- ② Feu de route: H7 55 W
- ③ Feu de direction: PY 21 W

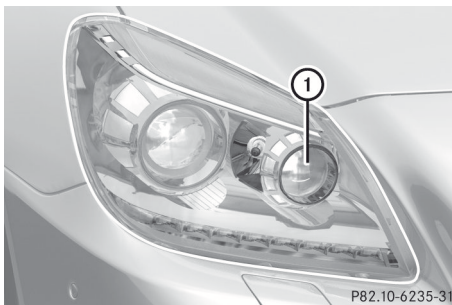

Phares Bi-Xénon

- ① Éclairage d'intersection: H7 55 W

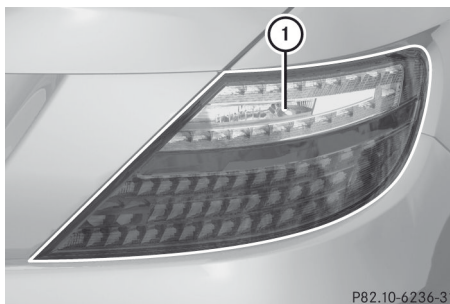

Feux arrière

- ① Feu de marche arrière: W 16 W

### Remplacement des ampoules avant

#### Dépose et pose du couvercle dans le passage de roue avant

Le couvercle du passage de roue avant doit être remplacé avant de procéder au remplacement des ampoules avant.

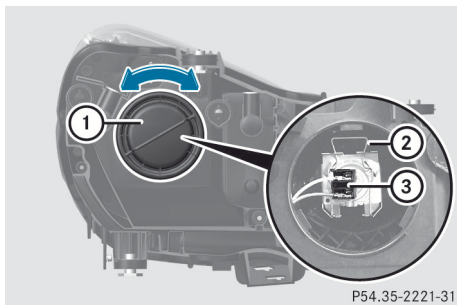

- ▶ **Pour retirer:** éteindre les feux.
- ▶ Tourner les roues avant vers l'intérieur.
- ▶ Faire glisser le couvercle vers le haut ① et le retirer.
- ▶ **Pour installer:** réinsérer le couvercle ① et le faire glisser vers le bas jusqu'à ce qu'il s'engage.

**Feux de croisement (phares halogènes)**

P54.35-2221-31

- ▶ (▷ page 111) Enlever le recouvrement dans les cages de roue avant
- ▶ Tourner le recouvrement du logement ① dans le sens contraire des aiguilles d'une montre et le sortir.
- ▶ Appuyer sur la pince ② vers le haut
- ▶ Sortir le connecteur ③ avec l'ampoule
- ▶ Sortir l'ampoule du connecteur ③.
- ▶ Fixer la nouvelle ampoule au connecteur ③ et l'insérer dans le support de la pince ②.
- ▶ S'assurer que l'ampoule est correctement positionnée.
- ▶ Appuyer sur la pince ② vers le bas
- ▶ Fixer le recouvrement du logement ① et le tourner dans le sens des aiguilles d'une montre jusqu'au déclic.
- ▶ Remettre en place le recouvrement dans la cage de roue avant (▷ page 111).

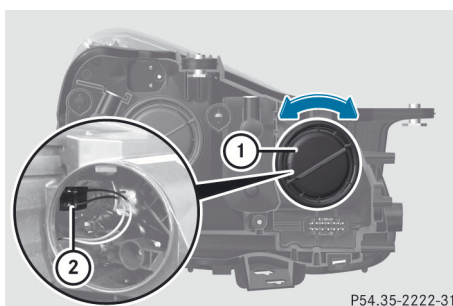
**Feux de route (phares halogènes)/Feux de virage (phares bi-xénon)**

P54.35-2222-31

- ▶ Éteindre les phares.
- ▶ Ouvrir le capot.
- ▶ Tourner le recouvrement du logement ① dans le sens contraire des aiguilles d'une montre et le sortir.
- ▶ Pousser l'ampoule vers le haut par le support, la débrancher et la sortir du support d'ampoule ②.
- ▶ Insérer la nouvelle ampoule dans le support d'ampoule ②, la pousser vers le bas et l'installer bien en place.
- ▶ Fixer le recouvrement du logement ① et le tourner dans le sens des aiguilles d'une montre jusqu'au déclic.

**Feux de stationnement/feux de position (phares halogènes)**

En raison de leur emplacement, faire changer les ampoules des feux de gabarit dans un atelier spécialisé, par exemple un Concessionnaire Mercedes-Benz. agréé.

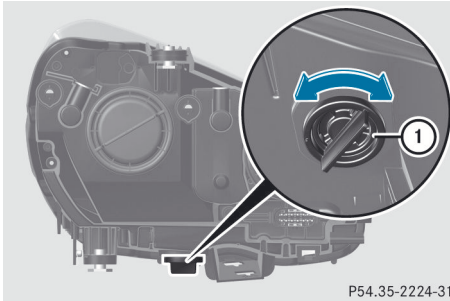
**Feux de direction (phares halogènes)**

P54.35-2224-31

- ▶ Éteindre les phares.
- ▶ Ouvrir le capot.
- ▶ Tourner le support d'ampoule ① dans le sens contraire des aiguilles d'une montre et le sortir.
- ▶ Sortir l'ampoule du support d'ampoule ①.
- ▶ Insérer la nouvelle ampoule dans le support d'ampoule ①.
- ▶ Insérer le support d'ampoule ① et le tourner dans le sens des aiguilles d'une montre jusqu'à ce qu'il s'engage.

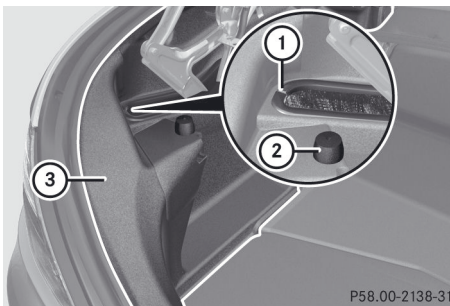
**Remplacement des ampoules arrière****Feu de marche arrière**

P58.00-2138-31

- ▶ Éteindre les feux.
- ▶ S'assurer que le toit est fermé.
- ▶ Ouvrir le coffre.

- ▶ Tourner et tirer le butoir de sécurité ②.
- ▶ Dégrafer le loquet ① pour le recouvrement latéral ③.

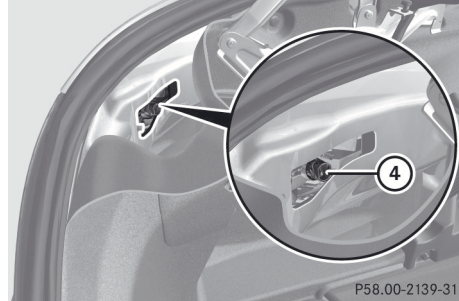

P58.00-2139-31

- ▶ Atteindre le haut dans le recouvrement latéral ③, desserrer et tirer vers le bas jusqu'à ce que le support ④ du feu de recul soit facilement accessible.
- ▶ Sortir le support d'ampoule ④.
- ▶ Retirer l'ampoule.
- ▶ Insérer la nouvelle ampoule dans le support d'ampoule ④.
- ▶ Insérer le support d'ampoule ④ jusqu'au déclic.
- ▶ Installer le recouvrement latéral ③ de façon précise.
- ▶ Agrafer le loquet ① pour le recouvrement latéral ③.
- ▶ Pousser et sécuriser le butoir de sécurité ②.

**Essuie-glaces de pare-brise****Mise en fonction/hors fonction des essuie-glaces de pare-brise****⚠ ATTENTION**

Les balais d'essuie-glaces sont des éléments sujets à l'usure. Les remplacer deux fois par année, au printemps et à l'automne de préférence. Sinon, le pare-brise ne sera pas correctement essuyé. Par conséquent, il ne sera peut-être pas possible d'évaluer les

conditions de la circulation et ceci pourrait causer un accident.

❗ Ne pas faire fonctionner les essuie-glaces quand le pare-brise est sec, au risque de les endommager. De plus, la poussière qui s'accumule sur le pare-brise risque d'égratigner le verre en cas d'essuyage sur un pare-brise sec.

❗ Si les essuie-glaces de pare-brise laissent des taches sur le pare-brise après le lavage du véhicule dans un lave-auto automatique, la cire ou autres résidus peuvent en être la cause. Laver le pare-brise en utilisant du liquide de lave-glace après avoir lavé le véhicule dans un lave-auto automatique.

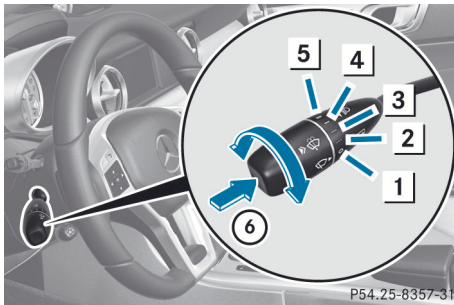

Combiné interrupteur

- 1  0 Essuie-glaces hors fonction
- 2  ... Essuyage intermittent, faible intensité<sup>5</sup>
- 3  .... Essuyage intermittent, intensité élevée<sup>6</sup>
- 4  — Essuyage continu, lent
- 5  = Essuyage continu, rapide
- 6  Pour l'essuyage unique /  Pour laver le pare-brise à l'aide du liquide de lave-glace

► Établir le contact.

► Tourner le combiné interrupteur à la position correspondante.

<sup>5</sup> Réglage du capteur de pluie à faible intensité.

<sup>6</sup> Réglage du capteur de pluie à intensité élevée.

❗ Véhicules avec un détecteur de pluie: si le pare-brise devient sale dans des conditions de temps sec, les essuie-glaces de pare-brise peuvent s'activer par inadvertance. Ceci pourrait aussi endommager les balais d'essuie-glaces ou égratigner le pare-brise.

Pour cette raison, toujours arrêter les essuie-glaces de pare-brise par temps sec.

À la position ... ou ..., la fréquence approximative des essuyages est réglée automatiquement selon l'intensité de la pluie. À la position ..., le capteur de pluie est plus sensible qu'à la position ..., ce qui résulte en un balayage plus fréquent des essuie-glaces de pare-brise.

### Remplacement des balais d'essuie-glace

#### Remarques sécuritaires importantes

##### ⚠ ATTENTION

Par mesure de sécurité, désactiver les essuie-glaces et retirer la clé SmartKey du commutateur d'allumage avant de remplacer les balais d'essuie-glaces. Autrement, le moteur de lave-glace peut se mettre soudainement en marche et causer des blessures.

❗ Pour éviter d'endommager les balais d'essuie-glaces, s'assurer de ne toucher que le bras d'essuie-glace.

❗ Ne jamais ouvrir le capot pendant que les bras d'essuie-glace de pare-brise sont éloignés du pare-brise.

Ne jamais rabattre le bras d'essuie-glace sur le pare-brise sans avoir installé d'abord le balai d'essuie-glace.

Tenir fermement le bras de l'essuie-glace de pare-brise lors de l'installation du balai d'essuie-glace. Si un balai n'est pas encore

installé sur l'essuie-glace et que celui-ci est relâché sur le pare-brise, la force de l'impact risque d'endommager la vitre.

Mercedes-Benz recommande de faire remplacer les essuie-glaces dans un atelier spécialisé qualifié, par exemple chez un Concessionnaire Mercedes-Benz agréé.

- ❗ Toujours positionner les bras d'essuie-glace de pare-brise verticalement avant de les rabattre sur le pare-brise. Des dommages au capot du véhicule seront ainsi évités.

### Remplacement des balais d'essuie-glace

#### Dépose des balais d'essuie-glaces

- ▶ Tourner la clé SmartKey à la position **1** ou **2** dans le commutateur de démarrage.
- ▶ Régler les essuie-glaces de pare-brise à la position .
- ▶ Lorsque les bras d'essuie-glaces ont atteint une position verticale, tourner la clé SmartKey à la position **0** et la retirer du commutateur de démarrage.
- ▶ Plier le bras d'essuie-glace loin du pare-brise.

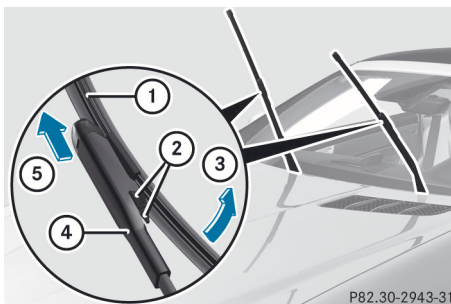

- ▶ Appuyer sur les deux pinces de relâchement (2).
- ▶ Replier le balai d'essuie-glace (1) en direction de la flèche (3) loin du bras de l'essuie-glace (4).
- ▶ Retirer le balai d'essuie-glace (1) en direction de la flèche (5).

### Installation des balais d'essuie-glaces

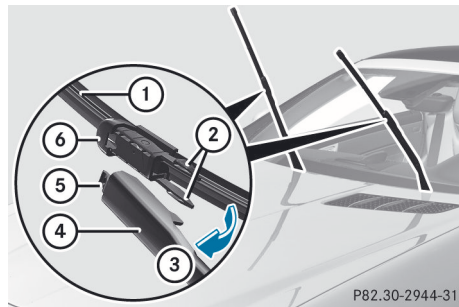

- ▶ Installer le nouveau balai d'essuie-glace (1) avec la cavité (6) sur la saillie (5).
- ▶ Replier le balai d'essuie-glace (1) en direction de la flèche (3) sur le bras de l'essuie-glace, jusqu'à ce que les pinces de retenue (2) s'engagent dans le support (4).
- ▶ S'assurer que le balai d'essuie-glace (1) est placé correctement.
- ▶ Rabattre le bras d'essuie-glace sur le pare-brise.

### Problèmes avec les essuie-glaces de pare-brise

#### Les essuie-glaces de pare-brise sont obstrués

Des feuilles ou de la neige, par exemple, peuvent obstruer le mouvement des essuie-glaces de pare-brise. Le moteur de l'essuie-glace a été désactivé.

- ▶ Retirer l'objet causant l'obstruction.
- ▶ Remettre les essuie-glaces de pare-brise en fonction.

#### Les essuie-glaces de pare-brise ne fonctionnent pas

Le moteur des essuie-glaces de pare-brise est défectueux.

- ▶ Sélectionner une autre vitesse de lavage sur le combiné interrupteur.
- ▶ Faire vérifier les essuie-glaces de pare-brise par un atelier qualifié.

<b>Informations utiles .....</b>	<b>118</b>
<b>Aperçu des systèmes de climatisation .....</b>	<b>118</b>
<b>Fonctionnement du système de climatisation .....</b>	<b>123</b>
<b>Réglage des bouches d'air .....</b>	<b>128</b>

### Informations utiles

- i** Ce Guide du conducteur décrit tous les dispositifs, de série ou optionnels, offerts pour le véhicule au moment de la publication du Guide. Des différences sont possibles entre les pays. À noter qu'il est possible que votre véhicule ne soit pas équipé de toutes les caractéristiques décrites dans le présent guide. Ceci s'applique également aux systèmes et fonctions portant sur la sécurité du véhicule.
- i** Veuillez lire l'information sur les ateliers spécialisés (▷ page 23).

### Aperçu des systèmes de climatisation

#### Remarques sécuritaires importantes

##### AVERTISSEMENT

Des conditions sévères (forte pollution de l'air) peuvent exiger le remplacement du filtre avant la période prévue. Un filtre sale réduira le volume d'air dans l'habitacle et les vitres pourraient s'embuer, gêner la visibilité et risquer ainsi de compromettre la sécurité du conducteur et des autres. Faire remplacer un filtre bouché dès que possible par un Concessionnaire Mercedes-Benz agréé.

##### ATTENTION

Suivre les réglages recommandés pour le chauffage et la climatisation fournis aux pages suivantes. Autrement, les vitres peuvent s'embuer et gêner la visibilité, risquant ainsi de compromettre votre sécurité et celle des autres.

Le système de climatisation/climatiseur à régulation automatique contrôle la température et l'humidité de l'habitacle et filtre les substances indésirables de l'air.

Le système de climatisation/climatiseur à régulation automatique est fonctionnel

lorsque le moteur est en marche.<sup>7</sup> Le système fonctionne de façon optimale lorsque les vitres latérales et le toit sont fermés.

- i** Par temps chaud, ventiler le véhicule pendant une brève période. Ceci accélérera le processus de refroidissement et la température désirée de l'habitacle sera atteinte plus rapidement.
- i** Le filtre intégré peut filtrer la plupart des particules de poussière et filtrer complètement le pollen. Un filtre sale réduit la quantité d'air fourni à l'habitacle. Pour cette raison, toujours observer l'intervalle de remplacement du filtre, spécifié dans le carnet d'entretien. Puisqu'il dépend des conditions environnementales, par exemple forte pollution de l'air, l'intervalle peut être plus court que celui spécifié dans le carnet d'entretien.

<sup>7</sup> La fonction de chaleur résiduelle est activée ou désactivée seulement si le contact est coupé.



## Panneau de commande du système de climatisation

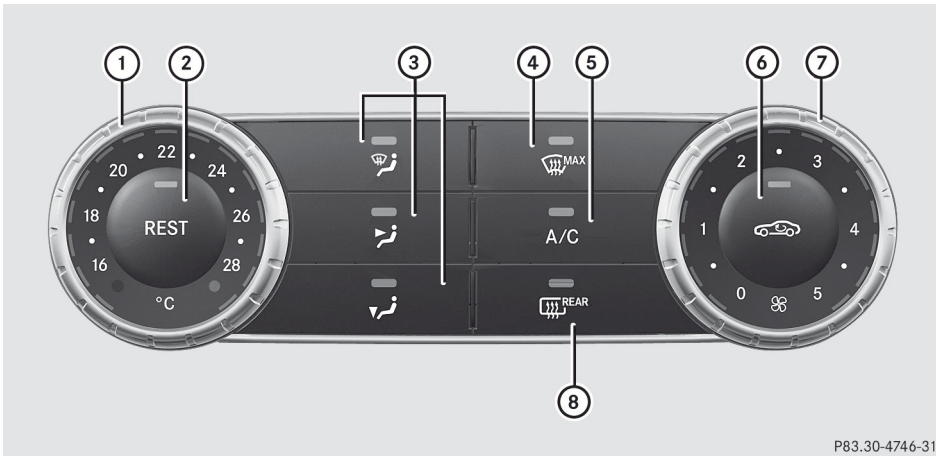

P83.30-4746-31

Canada seulement

- ① Pour régler la température (▷ page 124)
- ② Pour activer/désactiver la fonction de chaleur résiduelle (▷ page 128)
- ③ Pour régler la distribution d'air (▷ page 125)
- ④ Pour dégivrer le pare-brise (▷ page 126)
- ⑤ Pour activer/désactiver le refroidissement avec déshumidification de l'air (▷ page 123)
- ⑥ Pour activer/désactiver le mode de recirculation d'air (▷ page 127)
- ⑦ Pour régler le débit d'air (▷ page 125)
- ⑧ Pour activer/désactiver le dégivreur de lunette arrière (▷ page 127)

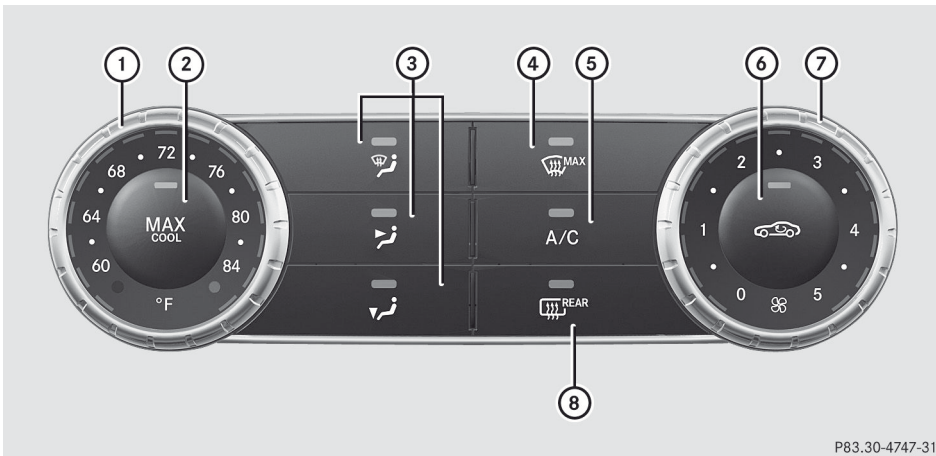

P83.30-4747-31





É.-U. seulement

- ① Pour régler la température (▷ page 124)
- ② Pour activer/désactiver le refroidissement maximal MAX COOL (▷ page 126)

- ③ Pour régler la distribution d'air (▷ page 125)
- ④ Pour dégivrer le pare-brise (▷ page 126)
- ⑤ Pour activer/désactiver le refroidissement avec déshumidification de l'air (▷ page 123)
- ⑥ Pour activer/désactiver le mode de recirculation d'air (▷ page 127)
- ⑦ Pour régler le débit d'air (▷ page 125)
- ⑧ Pour activer/désactiver le dégivreur de lunette arrière (▷ page 127)

### Remarques sur l'utilisation du système de climatisation

Les remarques et recommandations suivantes facilitent l'utilisation optimale du système de climatisation.

- Mettre en fonction le système de climatisation à l'aide du bouton . Le témoin  s'allume dans le bouton.
- Régler la température à 22 °C (72 °F).
- **Recommandation pour la distribution d'air en hiver:** choisir les réglages  et .

#### Recommandation pour la distribution d'air en été:

Choisir le réglage .

- N'utiliser la fonction «dégivrage» que brièvement, jusqu'au désembuage du pare-brise.
- N'utiliser le mode «recirculation d'air» que brièvement, par exemple en cas d'odeurs nauséabondes dans le véhicule ou en conduisant dans un tunnel. Autrement, les vitres peuvent s'embuer parce qu'il n'y a pas assez d'air frais dans l'habitacle lorsque le mode de recirculation d'air est sélectionné.

## Panneau de commande de la climatisation automatique 2 zones

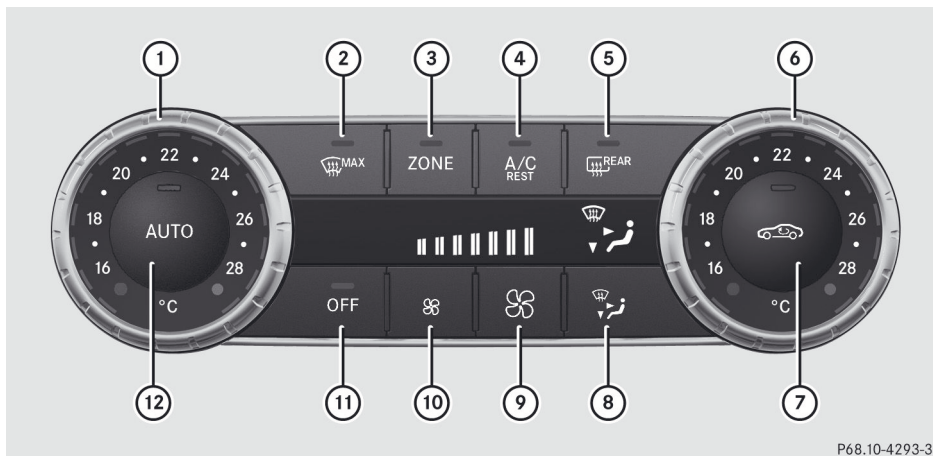

P68.10-4293-31

Canada seulement

- ① Pour régler la température, à gauche (▷ page 124)
- ② Pour dégivrer le pare-brise (▷ page 126)
- ③ Pour activer/désactiver la fonction ZONE
- ④ Pour activer/désactiver le refroidissement avec déshumidification de l'air (▷ page 123)  
Pour activer/désactiver la fonction de chaleur résiduelle (▷ page 128)
- ⑤ Pour activer/désactiver le dégivreur de lunette arrière (▷ page 127)
- ⑥ Pour régler la température, à droite (▷ page 124)
- ⑦ Pour activer/désactiver le mode de recirculation d'air (▷ page 127)
- ⑧ Pour régler la distribution d'air (▷ page 125)
- ⑨ Pour augmenter le débit d'air (▷ page 125)
- ⑩ Pour diminuer le débit d'air (▷ page 125)
- ⑪ Pour mettre en/hors fonction le système de climatisation (▷ page 123)
- ⑫ Pour régler la climatisation à automatique (▷ page 124)

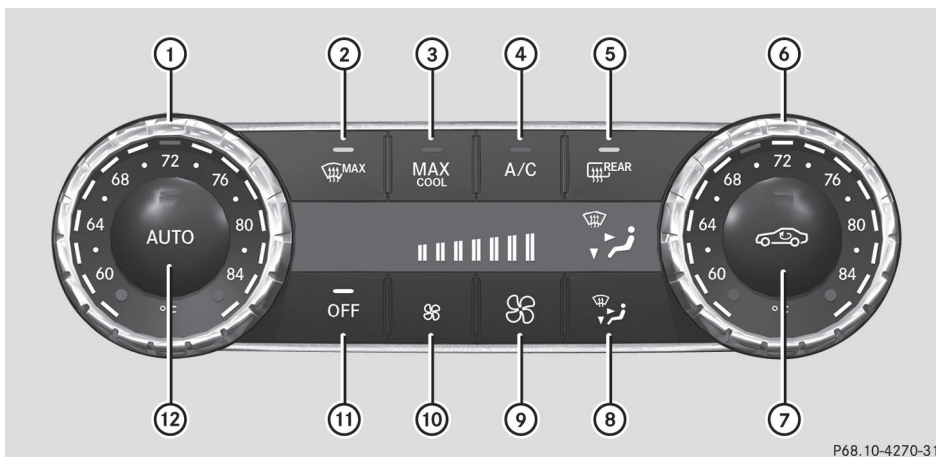

P68.10-4270-31

É.-U. seulement

- ① Pour régler la température, à gauche (▷ page 124)
- ② Pour dégivrer le pare-brise (▷ page 126)
- ③ Pour activer/désactiver le refroidissement maximal MAX COOL (▷ page 126)
- ④ Pour activer/désactiver le refroidissement avec déshumidification de l'air (▷ page 123)
- ⑤ Pour activer/désactiver le dégivreur de lunette arrière (▷ page 127)
- ⑥ Pour régler la température, à droite (▷ page 124)
- ⑦ Pour activer/désactiver le mode de recirculation d'air (▷ page 127)
- ⑧ Pour régler la distribution d'air (▷ page 125)
- ⑨ Pour augmenter le débit d'air (▷ page 125)
- ⑩ Pour diminuer le débit d'air (▷ page 125)
- ⑪ Pour mettre en/hors fonction le système de climatisation (▷ page 123)
- ⑫ Pour régler la climatisation à automatique (▷ page 124)

### Remarques sur l'utilisation du climatiseur à régulation automatique

Les instructions et recommandations suivantes permettent à l'utilisateur de profiter pleinement du climatiseur à régulation automatique.

- Activer le climatiseur à l'aide des boutons **AUTO** et **A/C**<sup>8</sup> / **A/C REST**<sup>9</sup>. Les témoins s'allument dans les boutons **AUTO** et **A/C** / **A/C REST**.
- Régler les températures à 22 °C (72 °F).

- N'utiliser la fonction «dégivrage» que brièvement, jusqu'au désembuage du pare-brise.
- N'utiliser le mode «recirculation d'air» que brièvement, par exemple en cas d'odeurs nauséabondes dans le véhicule ou en conduisant dans un tunnel. Autrement, les vitres peuvent s'embuer parce qu'il n'y a pas assez d'air frais dans l'habitacle lorsque le mode de recirculation d'air est sélectionné.

<sup>8</sup> É.-U. seulement.

<sup>9</sup> Canada seulement.

- Utiliser la fonction ZONE pour adopter les réglages de température du côté conducteur pour le côté du passager avant et l'habitacle arrière également. Le témoin s'éteint dans le bouton **ZONE**.
- Lorsque le moteur est arrêté, il est possible de continuer de chauffer ou d'aérer l'habitacle en utilisant la fonction de chaleur résiduelle. La fonction de «chaleur résiduelle» peut être activée ou désactivée uniquement lorsque le moteur est arrêté.

## Fonctionnement du système de climatisation

### Activation/désactivation de la climatisation

#### Renseignements importants



#### ATTENTION

Lorsque le système de climatisation est désactivé, l'apport et la circulation d'air extérieur sont également désactivés. Ne choisir ce réglage que pour un court délai lorsque le toit rigide rétractable est fermé. Autrement les vitres pourraient s'embuer, gêner la visibilité et risquer ainsi de compromettre la sécurité du conducteur et des autres automobilistes.

-  Activer la climatisation d'abord à l'aide du bouton **AUTO** (▷ page 124).

#### Activation/désactivation

##### Système de climatisation

- ▶ **Pour activer:** tourner la commande de débit d'air  (▷ page 119) dans le sens des aiguilles d'une montre à la position désirée (sauf à la position **0**).
- ▶ **Pour désactiver:** tourner la commande de débit d'air  (▷ page 119) dans le sens contraire des aiguilles d'une montre à la position **0**.

##### Climatiseur à régulation automatique double zone

- ▶ Tourner la clé SmartKey à la position **2** dans le commutateur de démarrage.
- ▶ **Pour activer:** appuyer sur le bouton **AUTO**.  
Le témoin dans le bouton **AUTO** s'allume. Le débit et la distribution d'air sont réglés au mode automatique.

ou

- ▶ Appuyer sur le bouton **OFF**.  
Le témoin dans le bouton **OFF** s'éteint. Les réglages précédemment sélectionnés redeviennent actifs.
- ▶ **Pour désactiver:** appuyer sur le bouton **OFF**.  
Le témoin dans le bouton **OFF** s'allume.

### Activation/désactivation de la fonction de refroidissement avec déshumidification de l'air

#### Renseignements importants

Le refroidissement avec fonction de déshumidification de l'air est disponible seulement lorsque le moteur est en marche. L'air à l'intérieur du véhicule est refroidi et déshumidifié selon la température sélectionnée.

#### ATTENTION









En arrêtant la fonction de refroidissement, le véhicule n'est plus refroidi par temps chaud. Les vitres peuvent s'embuer plus rapidement. Des vitres embuées compromettent la visibilité, mettant la vie du conducteur et des autres en danger.

La condensation peut s'égoutter sous le véhicule lorsqu'il est en mode refroidissement. Ceci est normal et n'est pas un signe d'anomalie.



Selon le niveau d'équipement, le panneau de commande comporte le bouton **A/C REST** ou le bouton **A/C**.

**i** La fonction de refroidissement avec déshumidification de l'air utilise le réfrigérant R134a. Ce liquide de refroidissement ne contient pas de chlorofluorocarbures, et ne peut donc pas endommager la couche d'ozone.

### Activation/désactivation

- **Pour activer:** appuyer sur le bouton  ou . Le témoin dans le bouton  ou  s'allume.
- **Pour désactiver:** appuyer sur le bouton  ou . Le témoin dans le bouton  ou  s'éteint. La fonction de refroidissement avec déshumidification de l'air possède une fonction d'extinction temporisée.

### Problèmes avec la fonction de refroidissement avec déshumidification d'air

Lorsque le bouton  ou  est enfoncé, le témoin clignote trois fois ou reste éteint dans le bouton. La fonction de refroidissement avec déshumidification de l'air ne peut plus être activée.

- Consulter un atelier spécialisé qualifié.

### Réglage de la climatisation au mode automatique







#### ATTENTION

En arrêtant la fonction de refroidissement, le véhicule n'est plus refroidi par temps chaud. Les vitres peuvent s'embuer plus rapidement. Des vitres embuées compromettent la visibilité, mettant la vie du conducteur et des autres en danger.

La fonction «climatisation automatique» n'est disponible que conjointement avec le climatiseur à régulation automatique.

En mode automatique, la température réglée est maintenue automatiquement à un niveau constant. Le système règle automatiquement la température de l'air dégagé, le débit d'air et la distribution d'air.

Le mode automatique permet le fonctionnement optimal si le refroidissement avec déshumidification est également activé. Si désiré, le refroidissement avec déshumidification de l'air peut être désactivé.

- Tourner la clé SmartKey à la position **2** dans le commutateur de démarrage.
- Régler la température désirée.
- **Pour activer:** appuyer sur le bouton . Le témoin s'allume dans le bouton . La distribution d'air automatique et le débit d'air sont activés.
- **Pour désactiver:** appuyer sur le bouton . ou
- Appuyer sur le bouton  ou . Le témoin s'éteint dans le bouton .

### Réglage de la température

#### Système de climatisation

- Tourner la clé SmartKey à la position **2** dans le commutateur de démarrage.
- **Pour augmenter/réduire:** tourner la molette  dans le sens des aiguilles d'une montre ou dans le sens contraire (▷ page 119). Ne changer que progressivement le réglage de la température. Commencer à 22 °C (72 °F).

#### Climatiseur à régulation automatique double zone



Différentes températures peuvent être réglées pour les côtés conducteur et passager avant.

- ▶ Tourner la clé SmartKey à la position **2** dans le commutateur de démarrage.
- ▶ **Pour augmenter/réduire:** tourner les commandes ① ou ⑥ (▷ page 121) dans le sens des aiguilles d'une montre ou dans le sens contraire.  
Ne changer que progressivement le réglage de la température. Commencer à 22 °C (72 °F).

## Réglage de la distribution de l'air





### Réglages de la distribution d'air



#### Système de climatisation

-  Dirige l'air vers les bouches d'air du dégivreur
-  Dirige l'air vers les bouches d'air des dégagements pieds
-  Dirige le débit d'air par les bouches d'air centrales et latérales

**i** Plusieurs réglages de distribution d'air peuvent également être activés simultanément. Pour ce faire, appuyer sur plusieurs boutons de distribution d'air. L'air est alors dirigé vers diverses bouches d'air.



#### Climatiseur à régulation automatique double zone

-  Dirige le débit d'air par les bouches d'air centrales et latérales
-  Dirige le débit d'air par les bouches d'air des dégagements pieds
-  Dirige l'air vers les bouches d'air centrales et latérales, ainsi que dans les dégagements pieds
-  Dirige l'air vers les bouches d'air du dégivreur
-  Dirige l'air vers les bouches d'air centrales et latérales et du dégivreur.<sup>10</sup>

-  Dirige l'air vers les bouches d'air du dégivreur et des dégagements pieds
-  Dirige l'air vers les bouches d'air centrales, latérales, du dégivreur et des dégagements pieds<sup>10</sup>

**i** Peu importe le réglage de la distribution d'air, l'air est toujours dirigé vers les bouches d'air latérales. Il est seulement possible de fermer les bouches d'air latérales en fermant complètement le dispositif de réglage dans les bouches d'air latérales (▷ page 129).

### Système de climatisation

- ▶ Tourner la clé SmartKey à la position **2** dans le commutateur de démarrage.
- ▶ Appuyer sur un ou plusieurs des boutons , , .  
Le témoin correspondant s'allume brièvement.

### Climatiseur à régulation automatique double zone

- ▶ Tourner la clé SmartKey à la position **2** dans le commutateur de démarrage.
- ▶ Appuyer sur le bouton  à plusieurs reprises jusqu'à ce que le symbole désiré paraisse dans l'affichage.



### Réglage du débit d'air

#### Système de climatisation

- ▶ Tourner la clé SmartKey à la position **2** dans le commutateur de démarrage.
- ▶ **Pour augmenter/réduire:** tourner la molette ⑦ dans le sens des aiguilles d'une montre ou dans le sens contraire (▷ page 119).



<sup>10</sup> Canada seulement.

### Climatiseur à régulation automatique double zone



- ▶ Tourner la clé SmartKey à la position **2** dans le commutateur de démarrage.
- ▶ **Pour augmenter/diminuer:** appuyer sur le bouton  ou .

### Mise en/hors fonction de la fonction ZONE

Cette fonction est disponible uniquement avec le climatiseur à régulation automatique.

- ▶ **Pour activer:** appuyer sur le bouton . Le témoin s'allume dans le bouton . Le réglage de la température pour le côté du conducteur n'est pas retenu pour le côté du passager.

Lorsque les boutons ou les commandes de température, de débit d'air ou de distribution d'air sont activés, le réglage de la température pour le côté du conducteur n'est pas retenu pour les autres zones de climatisation.



- ▶ **Pour désactiver:** appuyer sur le bouton . Le témoin s'éteint dans le bouton . Le réglage de la température pour le côté du conducteur est retenu pour le côté du passager.

### Dégivrage du pare-brise

Cette fonction peut être utilisée pour dégivrer le pare-brise ou pour dégivrer l'intérieur du pare-brise et les vitres latérales.

- ❗ La fonction de dégivrage ne devrait être sélectionnée que jusqu'à ce que le pare-brise soit de nouveau clair.

- ▶ Tourner la clé SmartKey à la position **2** dans le commutateur de démarrage.

- ▶ **Pour activer:** appuyer sur le bouton . Le témoin s'allume dans le bouton .



Le système de climatisation commute automatiquement aux fonctions suivantes:

- refroidissement avec déshumidification de l'air activé
- débit d'air élevé<sup>11</sup>
- température élevée<sup>11</sup>
- distribution d'air vers le pare-brise et les vitres latérales avant
- mode de recirculation d'air désactivé

- ▶ **Pour désactiver:** appuyer sur le bouton .

Le témoin s'éteint dans le bouton . Les réglages précédemment sélectionnés redeviennent actifs. La fonction de refroidissement avec déshumidification reste activée. Le mode de recirculation d'air reste désactivé.

ou

- ▶ Appuyer sur le bouton <sup>12</sup>. Le témoin s'éteint dans le bouton . Le débit et la distribution d'air sont réglés au mode automatique.

### Refroidissement maximal MAX COOL

La fonction MAX COOL est disponible seulement sur les véhicules aux États-Unis. MAX COOL fonctionne seulement lorsque le moteur tourne.



Lorsque la fonction MAX COOL est activé, le système de climatisation commute aux fonctions suivantes:

- refroidissement maximal
- débit d'air maximal
- recirculation d'air en mode activé

<sup>11</sup> Selon la température extérieure.

<sup>12</sup> Climatiseur à régulation automatique.



- ▶ **Pour activer:** appuyer sur le bouton . Le témoin s'allume sur le bouton.
- ▶ **Pour désactiver:** appuyer de nouveau sur le bouton . Le témoin s'éteint. Les réglages précédemment sélectionnés redeviennent actifs.

- ▶ Désactiver tous les accessoires électriques qui ne sont pas requis, par exemple les lampes de lecture ou l'éclairage intérieur. Lorsque la batterie est suffisamment chargée, le dégivreur de lunette arrière est de nouveau activé automatiquement.

ou

- ▶ Fermer le toit. Le dégivreur de lunette arrière peut être activé de nouveau.

### Dégivreur de lunette arrière



#### Activation/désactivation

##### ATTENTION

Enlever toute accumulation de neige ou de glace sur la lunette arrière avant de conduire. Autrement, le manque de visibilité pourrait constituer un danger pour vous et les autres.

Le dégivreur de lunette arrière demande beaucoup de courant électrique. Il devrait donc être désactivé dès que la vitre est claire puisqu'il se désactive automatiquement seulement après plusieurs minutes.

Si la tension de la batterie est trop basse, le dégivreur de lunette arrière peut se désactiver.

- ▶ Tourner la clé SmartKey à la position **2** dans le commutateur de démarrage.
- ▶ Appuyer sur le bouton . Le témoin dans le bouton  s'allume ou s'éteint.

#### Problèmes avec le dégivrage de la lunette arrière



Lorsque le témoin dans le bouton du dégivreur de lunette arrière  clignote, la tension à bord est trop basse ou le toit est ouvert. Le dégivreur de lunette arrière se désactive lui-même prématurément ou ne peut être activé.

#### Activation/désactivation du mode de recirculation d'air

L'arrivée d'air frais peut être désactivée si des odeurs nauséabondes entrent de l'extérieur. L'air déjà à l'intérieur du véhicule sera alors recirculé.

##### ATTENTION

Des vitres embuées compromettent la visibilité, mettant la vie du conducteur et des autres en danger. Si les vitres commencent à s'embuer à l'intérieur, désactiver le mode de recirculation de l'air pour un désembuage immédiat. Si l'embuage intérieur persiste, s'assurer que le système de climatisation est activé, ou appuyer sur le bouton .

- ▶ Tourner la clé SmartKey à la position **2** dans le commutateur de démarrage.
- ▶ **Pour activer:** appuyer sur le bouton . Le témoin s'allume dans le bouton .

- i** Le mode de recirculation d'air est activé automatiquement lorsque la température extérieure est élevée. Lorsque le mode de recirculation d'air est activé automatiquement, le témoin dans le bouton  n'est pas allumé.

De l'air extérieur est ajouté après environ 30 minutes.

- ▶ **Pour désactiver:** appuyer sur le bouton . Le témoin s'éteint dans le bouton .





- i** Le mode de recirculation d'air se désactive automatiquement:
  - après environ cinq minutes si la température extérieure est inférieure à environ 5 °C (41 °F)
  - après environ cinq minutes si le refroidissement avec déshumidification est désactivé
  - après environ 30 minutes si la température extérieure est supérieure à environ 5 °C (41 °F)

### Activation/désactivation de la fonction de chaleur résiduelle

Il est possible de faire usage de la chaleur résiduelle du moteur pour continuer le chauffage d'un véhicule arrêté jusqu'à 30 minutes après l'arrêt du moteur. Le temps de chauffage dépend de la température qui a été réglée.

Selon le niveau d'équipement, le panneau de commande comporte le bouton **REST** ou le bouton .

La fonction de «chaleur résiduelle» est disponible au Canada seulement.

- i** La soufflante fonctionne à basse vitesse peu importe le réglage du débit d'air.
- i** Si la fonction de chaleur résiduelle est activée à haute température, seulement la ventilation sera activée. La soufflante fonctionne à vitesse moyenne.
- ▶ Tourner la clé SmartKey à la position **0** dans le commutateur de démarrage ou la retirer.
- ▶ **Pour activer:** appuyer sur le bouton **REST** ou . Le témoin dans le bouton **REST** ou  s'allume.
- ▶ **Pour désactiver:** appuyer sur le bouton **REST** ou . Le témoin dans le bouton **REST** ou  s'éteint.

- i** La chaleur résiduelle est désactivée automatiquement:
  - après environ 30 minutes
  - lorsque le contact est établi
  - si la tension de la batterie chute
  - si la température du liquide de refroidissement est trop basse

### Réglage des bouches d'air

#### Remarques sécuritaires importantes

#### ATTENTION

Lors du fonctionnement du système de climatisation, l'air qui s'infiltré dans l'habitacle par les bouches d'air peut être très froid ou très chaud (selon le réglage de température). Ceci risque d'entraîner des engelures ou des brûlures à la peau directement exposée à ces bouches d'air.

Toujours garder une distance suffisante des parties non protégées de la peau à proximité des ces bouches d'air. Au besoin, utiliser le réglage de distribution d'air pour diriger l'air vers les bouches d'air à l'intérieur du véhicule qui ne sont pas trop près de la peau non protégée.

Afin d'assurer le débit d'air frais à travers les bouches d'air dans l'habitacle, observer les remarques suivantes:

- Garder la grille d'entrée d'air sur le capot et dans le compartiment moteur côté passager libre de blocages, tels que la glace, neige ou feuilles.
- ne jamais couvrir les bouches d'air ou les grilles d'entrée d'air dans l'habitacle.
- i** Pencher le dispositif de réglage de bouche d'air verticalement ou horizontalement pour modifier la direction du débit d'air.
- i** Pour assurer le fonctionnement optimal du climatiseur dans le véhicule, ouvrir les bouches d'air complètement et mettre les dispositifs de réglage à la position centrale.

Réglage des bouches d'air centrales

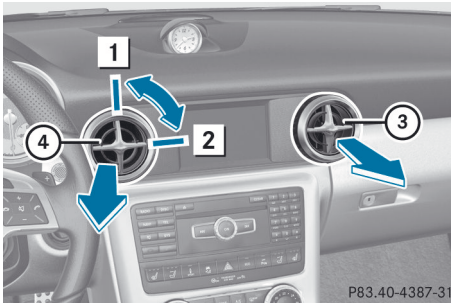

- 1 Pour ouvrir la bouche d'air centrale
- 2 Pour fermer la bouche d'air centrale
- 3 Bouche d'air centrale, droite
- 4 Bouche d'air centrale, gauche

- ▶ **Pour ouvrir la bouche d'air centrale:** tourner le dispositif de réglage dans la bouche d'air latérale ③ ou ④ en direction de la flèche à la position 1.
- ▶ **Pour fermer la bouche d'air centrale:** tourner le dispositif de réglage dans la bouche d'air centrale ③ ou ④ en direction de la flèche à la position 2 jusqu'à ce qu'il s'engage.

Réglage des bouches d'air latérales

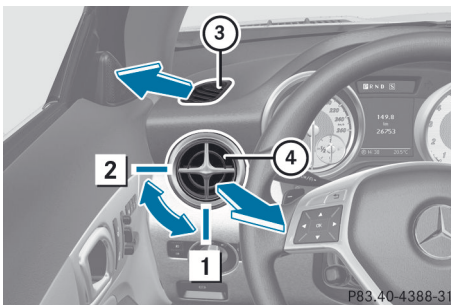

- 1 Pour ouvrir la bouche d'air latérale
- 2 Pour fermer la bouche d'air latérale
- 3 Bouche d'air du dégivreur de vitre latérale
- 4 Bouche d'air latérale

- ▶ **Pour ouvrir la bouche d'air latérale:** tourner le dispositif de réglage dans la bouche d'air latérale ④ en direction de la flèche à la position 1.
- ▶ **Pour fermer la bouche d'air latérale:** tourner le dispositif de réglage dans la bouche d'air latérale ④ en direction de la flèche à la position 2 jusqu'à ce qu'il s'engage.

AIRSCARF, réglage des bouches d'air

**ATTENTION**

Lors du fonctionnement du système de climatisation, l'air qui s'infiltré dans l'habitacle par les bouches d'air peut être très froid ou très chaud (selon le réglage de température). Ceci risque d'entraîner des engelures ou des brûlures à la peau directement exposée à ces bouches d'air. Toujours garder une distance suffisante des parties non protégées de la peau à proximité des ces bouches d'air. Au besoin, utiliser le réglage de distribution d'air pour diriger l'air vers les bouches d'air à l'intérieur du véhicule qui ne sont pas trop près de la peau non protégée.

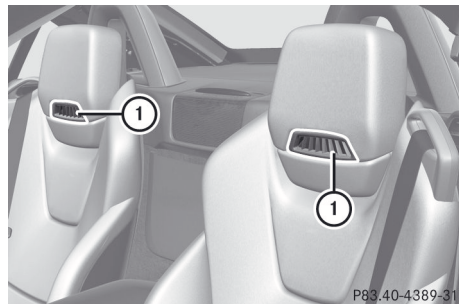

La puissance de la soufflante des bouches d'air AIRSCARF ① est réglable à l'aide du bouton AIRSCARF (▷ page 96).



Informations utiles .....	132
Remarques de rodage .....	132
Conduite .....	132
Boîte manuelle .....	139
Transmission automatique .....	140
Ravitaillement .....	148
Stationnement .....	150
Conseils sur la conduite .....	153
Systèmes de conduite .....	157

### Informations utiles

- i** Ce Guide du conducteur décrit tous les dispositifs, de série ou optionnels, offerts pour le véhicule au moment de la publication du Guide. Des différences sont possibles entre les pays. À noter qu'il est possible que votre véhicule ne soit pas équipé de toutes les caractéristiques décrites dans le présent guide. Ceci s'applique également aux systèmes et fonctions portant sur la sécurité du véhicule.
- i** Veuillez lire l'information sur les ateliers spécialisés (▷ page 23).

### Remarques de rodage

#### Les premiers 1500 km (1000 milles)

Plus l'utilisateur prendra soin du moteur lorsqu'il est neuf, plus heureux il sera de ses performances dans le futur.

- Pendant les premiers 1 500 kilomètres (1 000 milles), il est recommandé de conduire le véhicule à des régimes moteur et du véhicule différentes mais modérées.
- Éviter le surrégime du véhicule (conduite à pleins gaz) pendant cette période de rodage.
- Effectuer la passation des rapports au moment approprié, et avant que l'indicateur du tachymètre ne soit au  $2/3$  de sa course dans la zone rouge de l'affichage du tachymètre.
- Ne pas effectuer la passation manuelle à un rapport inférieur pour freiner le véhicule.

Véhicules avec transmission automatique:

- Si possible, utiliser le programme de conduite **C** pendant les premiers 1 500 km (1 000 milles).
- Ne pas effectuer la passation manuelle à un rapport inférieur pour freiner le véhicule.

- Si possible, ne pas appuyer sur la pédale d'accélération au-delà du point de résistance (rétrogradation forcée).
- Ne sélectionner que la gamme des rapports **3**, **2** ou **1** lors de la conduite lente, par exemple en terrain montagneux.

Après 1 500 km (1 000 milles), augmenter graduellement le régime du moteur jusqu'à la pleine vitesse du véhicule.

- i** Respecter aussi ces remarques sur le fonctionnement du véhicule si le moteur ou des pièces du groupe propulseur du véhicule ont été remplacés.
- i** Toujours respecter les limites de vitesses.

### Conduite

#### Remarques sécuritaires importantes

##### ATTENTION

S'assurer qu'absolument aucun objet ne gêne le fonctionnement des pédales. Le dégagement pieds du conducteur doit rester libre de tout obstacle. Si des moquettes ou tapis sont dans le dégagement pieds, s'assurer du libre jeu des pédales.

Durant la conduite ou des manoeuvres de freinage soudaines, des objets pourraient se coincer entre les pédales. Le conducteur serait alors empêché de freiner ou d'accélérer. Ceci pourrait provoquer des accidents et des blessures.

##### ATTENTION

Ne jamais rétrograder sur chaussées glissantes pour essayer de freiner. Autrement, les roues motrices risquent de patiner et le conducteur peut perdre le contrôle du véhicule. Les freins ABS du véhicule ne préviendront pas ce type de perte de contrôle.

##### ATTENTION

Boîte manuelle: Attendre que le véhicule soit immobile avant de retirer la clé SmartKey du

commutateur de démarrage. La véhicule ne peut pas être manoeuvré lorsque la clé SmartKey est retirée du commutateur de démarrage.

### ATTENTION

Il est dangereux de passer la AUTOTRONIC hors de la position de stationnement **P** ou point mort **N** si la vitesse du moteur est plus haute que le ralenti. Si le conducteur n'a pas le pied fermement posé sur la pédale de frein, le véhicule pourrait accélérer rapidement en marche avant ou arrière. Le conducteur pourrait perdre le contrôle du véhicule et frapper quelqu'un ou quelque chose. Changer de vitesse uniquement lorsque le régime de ralenti du moteur est régulier et que le pied droit est fermement posé sur la pédale de frein.

- !** Permettre au moteur de se réchauffer rapidement. Ne pas utiliser toute la puissance du moteur jusqu'à ce qu'il soit à la température de fonctionnement. Ne passer la transmission automatique à la position de conduite que lorsque le véhicule est immobile. Où il y a possibilité, éviter de faire patiner les roues motrices lors du démarrage sur routes glissantes. Autrement, le groupe propulseur risque d'être endommagé.

## Positions de la clé SmartKey

### Clé SmartKey

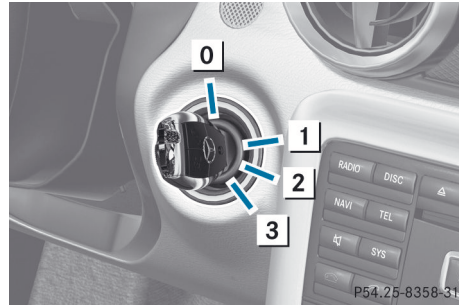

- 0** Pour retirer la clé SmartKey  
Véhicules avec transmission automatique: faire passer la transmission à la position de stationnement **P**.
- 1** Alimenter certains accessoires électriques, comme les essuie-glaces
- 2** Allumage (alimentation électrique pour tous les accessoires électriques) et position de conduite
- 3** Pour démarrer le moteur

Si la clé SmartKey est laissée à la position **0** du commutateur de démarrage pendant une période prolongée, elle ne pourra pas être tournée dans le commutateur. Le volant de direction est ensuite verrouillé. Pour déverrouiller, retirer la clé SmartKey du commutateur d'allumage et la réinsérer. Le volant de direction est verrouillée lorsque la clé SmartKey est retirée du commutateur de démarrage.

- i** Si la clé SmartKey n'est pas celle du véhicule, elle peut quand même être tournée dans le commutateur de démarrage. Le contact n'est pas établi. Le moteur ne peut démarrer.

### Clé KEYLESS-GO

#### Information générale

Les véhicules équipés de la fonction KEYLESS-GO sont livrés avec une clé SmartKey avec fonction KEYLESS-GO

intégrée et un bouton marche/arrêt amovible.

Le bouton marche/arrêt doit être inséré dans le commutateur de démarrage et la clé SmartKey doit se trouver dans le véhicule.

Le fait d'appuyer à plusieurs reprises sur le bouton marche/arrêt correspond aux différentes positions de la clé SmartKey dans le commutateur de démarrage. Ceci n'est le cas que si la pédale de frein n'est pas enfoncée.

Si le conducteur appuie sur la pédale de frein et enfonce le bouton marche/arrêt, le moteur démarre immédiatement.

Le bouton marche/arrêt peut être retiré du commutateur de démarrage. Insérer ensuite la clé SmartKey dans le commutateur de démarrage.

- ❗ Il n'est pas nécessaire de retirer le bouton marche/arrêt KEYLESS-GO du commutateur de démarrage en quittant le véhicule. Cependant, toujours prendre la clé SmartKey avec soi en quittant le véhicule. Le bouton marche/arrêt permet de faire démarrer le véhicule et l'équipement électrique peut fonctionner lorsque la clé SmartKey est dans le véhicule.

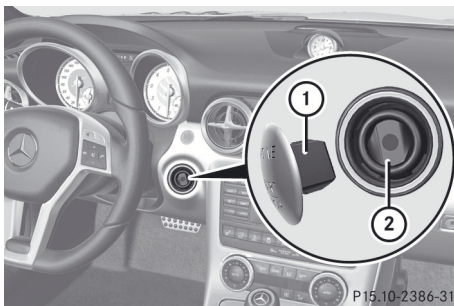

① Bouton de marche/arrêt

② Commutateur de démarrage

- ▶ Insérer le bouton marche/arrêt ① dans le commutateur de démarrage ②.

- ❗ Lors de l'insertion du bouton marche/arrêt ① dans le commutateur de

démarrage ②, le temps de détection requis par le système est d'environ deux secondes, avant de pouvoir utiliser le bouton marche/arrêt ①.

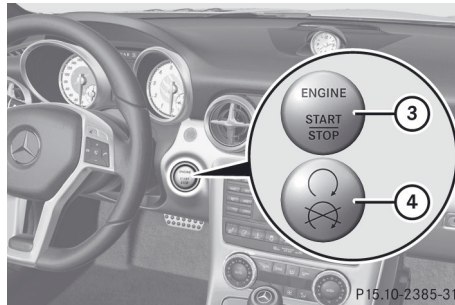

Bouton de marche/arrêt

③ É.-U. uniquement

④ Canada uniquement

- ▶ Position 0: si le bouton marche/arrêt ① n'a pas encore été enfoncé, ceci équivaut au retrait de la clé SmartKey du commutateur de démarrage.
- ▶ Position 1: appuyer sur le bouton marche/arrêt ①.  
Il est maintenant possible d'actionner les essuie-glaces, par exemple.

- ❗ Si la porte du conducteur est alors ouverte à cette position, l'alimentation électrique est coupée.
- ▶ Position 2 (allumage): appuyer sur le bouton marche/arrêt ① deux fois.
- ❗ Si l'on appuie une fois sur le bouton marche/arrêt ① à cette position et que la porte du conducteur est ouverte, l'alimentation électrique est coupée à nouveau.

Dès que le contact est établi, tous les témoins au combiné d'instruments s'allument. Si un témoin ne s'éteint pas après le démarrage du moteur ou s'il s'allume pendant que le véhicule roule, voir (▷ page 236).



## Démarrage du moteur

### Remarques sécuritaires importantes

#### ATTENTION

L'inhalation des gaz d'échappement est très dommageable pour la santé. Tous les gaz d'échappement contiennent du monoxyde de carbone (CO) dont l'inhalation peut provoquer l'évanouissement et possiblement la mort.

Ne pas faire tourner le moteur dans des endroits clos (un garage par exemple) qui ne sont pas adéquatement ventilés. S'il existe un risque quelconque d'infiltration de gaz d'échappement dans l'habitacle du véhicule, en faire déterminer la cause et y remédier immédiatement. S'il faut absolument conduire dans ces conditions, le faire uniquement avec une vitre grande ouverte en tout temps.

 Ne pas appuyer sur la pédale d'accélération en démarrant le moteur.

 Le convertisseur catalytique est préchauffé pendant jusqu'à 30 secondes après un démarrage à froid. Pendant ce temps, le bruit du moteur peut être différent.

 Le convertisseur catalytique est préchauffé pendant jusqu'à 30 secondes après un démarrage à froid. Pendant ce temps, le bruit du moteur peut être différent.

### Boîte manuelle

- ▶ Enfoncer la pédale de freinage et la maintenir enfoncée.
- ▶ Enfoncer complètement la pédale d'embrayage.
- ▶ Passer au point mort **N**.

 Le moteur ne peut démarrer que lorsque la pédale d'embrayage est complètement enfoncée.

## Transmission automatique

▶ Faire passer la transmission à la position **P**.

La position de la transmission dans l'affichage multifonction montre **P**.

 Vous pouvez aussi faire démarrer le moteur lorsque la transmission est à la position **N**.

### Procédure de démarrage avec la clé SmartKey

 Pour démarrer le moteur à l'aide de la clé SmartKey au lieu de KEYLESS-GO, sortir le bouton marche/arrêt du commutateur de démarrage.

▶ Tourner la clé SmartKey en position **3** du commutateur de démarrage (▷ page 133) et la retirer dès que le moteur tourne.

### Utiliser KEYLESS-GO pour démarrer le moteur

#### ATTENTION

Tant que la clé SmartKey est dans le véhicule, celui-ci peut démarrer. Par conséquent, ne jamais laisser d'enfants sans surveillance dans le véhicule car ils risquent de démarrer accidentellement le moteur.

En quittant le véhicule, toujours prendre la clé SmartKey avec soi et verrouiller le véhicule. Ne pas laisser d'enfants sans surveillance dans le véhicule ou à proximité d'un véhicule déverrouillé. L'accès non supervisé d'un enfant à un véhicule pourrait causer un accident et/ou de graves blessures personnelles.

 Le bouton marche/arrêt peut servir à démarrer le véhicule sans avoir à insérer la clé SmartKey dans le commutateur de démarrage. Le bouton marche/arrêt doit être inséré dans le commutateur de démarrage et la clé SmartKey doit se trouver dans le véhicule.

- ▶ Enfoncer la pédale de freinage et la maintenir enfoncée.
- ▶ Appuyer une fois sur le bouton marche/arrêt (▷ page 133).  
Le moteur démarre

### Démarrage de la conduite

#### Boîte manuelle

- ▶ Enfoncer la pédale de frein et la garder enfoncée.
- ▶ Enfoncer complètement la pédale d'embrayage.
- ▶ Passer au premier rapport ou à la position de marche arrière **R**.
- ▶ Desserrer le frein de stationnement électronique (▷ page 151).
- ▶ Relâcher la pédale de frein.
- ▶ Relâcher doucement la pédale d'embrayage et enfoncer doucement la pédale d'accélération.

**!** Effectuer la passation des rapports au moment prévu et éviter le patinage des roues. Sinon, le véhicule risque d'être endommagé.

**i** Le véhicule se verrouille centralement une fois que le véhicule est démarré. Les boutons de verrouillage s'enfoncent sur les portes.

Les portes peuvent être ouvertes de l'intérieur en tout temps.

La fonction de verrouillage automatique peut également être désactivée (▷ page 199).

#### Transmission automatique



##### ATTENTION

Il est dangereux de passer la AUTOTRONIC hors de la position de stationnement **P** ou point mort **N** si la vitesse du moteur est plus haute que le ralenti. Si le conducteur n'a pas le pied fermement posé sur la pédale de frein, le véhicule pourrait accélérer rapidement en

marche avant ou arrière. Le conducteur pourrait perdre le contrôle du véhicule et frapper quelqu'un ou quelque chose. Changer de vitesse uniquement lorsque le régime de ralenti du moteur est régulier et que le pied droit est fermement posé sur la pédale de frein.

**i** Il n'est possible de faire passer la transmission de la position **P** à la position désirée que si la pédale de frein est enfoncée. C'est seulement alors que le verrouillage du levier sélecteur sera relâché.

- ▶ Enfoncer la pédale de frein et la maintenir enfoncée.
- ▶ Faire passer la transmission à la position **D** ou **R**.
- ▶ Relâcher la pédale de frein.
- ▶ Enfoncer progressivement l'accélérateur. Le frein de stationnement électrique (▷ page 151) est automatiquement relâché.

Le témoin rouge de frein  (É.-U. seulement) ou  (Canada seulement) s'éteint au combiné d'instruments.

**i** Lors du démarrage, le véhicule verrouille centralement toutes les portes. Les boutons de verrouillage s'enfoncent sur les portes.

Les portes peuvent être ouvertes de l'intérieur en tout temps.

La fonction de verrouillage automatique peut aussi être désactivée.

**i** Après un démarrage à froid, le passage à un rapport supérieur survient à un régime moteur plus élevé Ceci permet au convertisseur catalytique d'atteindre sa température de fonctionnement plus rapidement.

### Assistance au démarrage en pente

L'assistance au démarrage en pente aide au démarrage en marche avant ou en marche arrière sur terrain en pente ascendante. Cette fonction retient le véhicule pendant un court instant après que le conducteur a retiré son pied de la pédale de frein. Ce délai est suffisant pour permettre au conducteur de déplacer son pied de la pédale de frein et d'enfoncer l'accélérateur, avant que le véhicule ne commence à rouler vers l'arrière.

#### AVERTISSEMENT

Ne jamais quitter le véhicule lorsque la fonction d'assistance au démarrage en pente est activée. Après environ une seconde, l'assistance au démarrage en pente ne retiendra plus le véhicule, qui pourrait alors rouler vers l'arrière.

- ▶ Enlever le pied de la pédale de frein.
- ❗ Après avoir enlevé le pied de la pédale de frein, le véhicule sera maintenu en place pendant environ une seconde.
- ▶ Démarrer.

L'assistance au démarrage en pente ne fonctionnera pas:

- si le véhicule démarre sur un sol plat ou en pente descendante.
- sur les véhicules avec transmission automatique, si la transmission est en position **N**.
- si le frein électronique est appliqué.
- si le système ESP® est défectueux.

Problèmes avec le moteur	
Problèmes	Causes et conséquences possibles et ► Solutions
Le moteur ne démarre pas. On peut entendre le démarreur.	<ul style="list-style-type: none"> <li>• Il y a une anomalie du système électronique du moteur.</li> <li>• Il y a une anomalie de l'alimentation en carburant.</li> </ul> <p>► Avant de tenter de démarrer à nouveau le moteur, ramener la clé SmartKey à la position <b>0</b> du commutateur de démarrage ou appuyer à plusieurs reprises sur le bouton marche/arrêt jusqu'à ce que tous les témoins au combiné d'instruments s'éteignent.</p> <p>► Tenter de démarrer le moteur à nouveau (► page 135). Éviter les tentatives de démarrage répétées et longues en vue de démarrer le moteur, au risque d'épuiser la batterie.</p> <p>Si le moteur ne démarre pas après plusieurs tentatives:</p> <p>► Contacter un atelier spécialisé, par exemple un Concessionnaire Mercedes-Benz agréé.</p>
Le moteur ne démarre pas. Le conducteur n'entend pas le démarreur.	<p>La tension électrique à bord du véhicule est trop basse parce que la batterie est trop faible ou déchargée.</p> <p>► Procéder au démarrage-secours du véhicule (► page 301).</p> <p>Si le moteur ne démarre pas malgré un démarrage-secours:</p> <p>► Contacter un atelier spécialisé, par exemple un Concessionnaire Mercedes-Benz agréé.</p> <p>Le démarreur a été exposé à une charge thermique trop élevée</p> <p>► Laisser refroidir le moteur pendant environ deux minutes.</p> <p>► Tenter de démarrer le moteur à nouveau .</p> <p>Si le moteur ne démarre toujours pas:</p> <p>► Contacter un atelier spécialisé, par exemple un Concessionnaire Mercedes-Benz agréé.</p>

Problèmes	Causes et conséquences possibles et ► Solutions
Le moteur ne tourne pas rondement ou fait des ratés.	<p>Il y a une anomalie du système électronique du moteur ou d'une composante mécanique du système de gestion des fonctions moteur.</p> <ul style="list-style-type: none"> <li>► Appuyer légèrement sur l'accélérateur.</li> <li>► Faire immédiatement rectifier la cause dans un atelier spécialisé, par exemple un Concessionner Mercedes-Benz agréé.</li> </ul> <p>Autrement, du carburant non brûlé pourrait s'infiltrer dans le convertisseur catalytique et l'endommager.</p>
La jauge de température du liquide de refroidissement indique une température supérieure à 120 °C ( 248 °F).	<p>Le niveau du liquide de refroidissement est trop bas. Le liquide de refroidissement est trop chaud et le moteur ne se refroidit plus suffisamment.</p> <ul style="list-style-type: none"> <li>► Arrêter dès que possible et laisser refroidir le moteur et le liquide de refroidissement.</li> <li>► Vérifier le niveau du liquide de refroidissement (► page 272). Surveiller les avertissements et ajouter du liquide de refroidissement au besoin.</li> </ul>

## Boîte manuelle

### Remarques sécuritaires importantes

#### ATTENTION

Lors d'un travail sur le véhicule, serrer le frein de stationnement et faire passer la boîte de vitesses manuelle en 1ère ou en marche arrière R. Autrement, le véhicule risque de rouler, de provoquer un accident et/ou d'entraîner des blessures corporelles graves..

### Levier sélecteur de vitesse

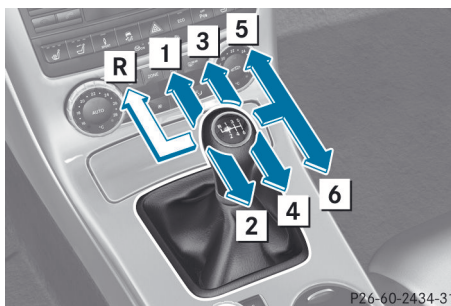

Levier sélecteur de vitesse

**R** Marche arrière

**1** to **6** Marche avant

**!** Lors de la passation des rapports entre la **5e** et la **6e**, toujours pousser le levier sélecteur complètement vers la droite. Autrement, il y a un risque d'embrayer involontairement en **3e** ou en **4e** et d'endommager la transmission.

En cas de rétrogradation à une vitesse trop élevée (frein sur transmission), le surrégime pourrait endommager le moteur. Ne jamais maintenir le véhicule à l'arrêt sur une pente à l'aide de la pédale d'embrayage. Autrement, il y a risque d'endommager l'embrayage.

### Passage au rapport de marche arrière

- ❗ Ne passer en marche arrière **R** que lorsque le véhicule est arrêté. Autrement, la transmission pourrait être endommagée.
- ▶ Arrêter le véhicule.
- ▶ Enfoncer complètement la pédale d'embrayage.
- ▶ Passer au point mort **N**.
- ▶ Déplacer fermement le levier sélecteur des rapports vers la gauche, au-delà du point de résistance, puis vers l'avant.

### Recommandation de rapports

Les recommandations pour l'embrayage aide le conducteur à adopter un style de conduite économique. Le rapport recommandé paraît dans l'affichage multifonction.



- ▶ Passer au rapport en fonction de l'embrayage recommandé ① dans l'affichage multifonction du combiné d'instruments.

## Transmission automatique

### Remarques sécuritaires importantes

#### ⚠ ATTENTION

Il est dangereux de passer la AUTOTRONIC hors de la position de stationnement **P** ou point mort **N** si la vitesse du moteur est plus haute que le ralenti. Si le conducteur n'a pas le pied fermement posé sur la pédale de frein, le véhicule pourrait accélérer rapidement en marche avant ou arrière. Le conducteur pourrait perdre le contrôle du véhicule et frapper quelqu'un ou quelque chose. Changer de vitesse uniquement lorsque le régime de ralenti du moteur est régulier et que le pied droit est fermement posé sur la pédale de frein.

#### ⚠ ATTENTION

Se rappeler que seulement arrêter le moteur fera passer automatiquement la AUTOTRONIC au point mort **N**.

Toujours déplacer la AUTOTRONIC à la position de stationnement **P** avant d'arrêter le moteur.

Autrement, le véhicule risque de rouler, ce qui peut provoquer un accident et/ou entraîner des préjudices corporels graves.

## Levier sélecteur

### Aperçu des positions de la transmission

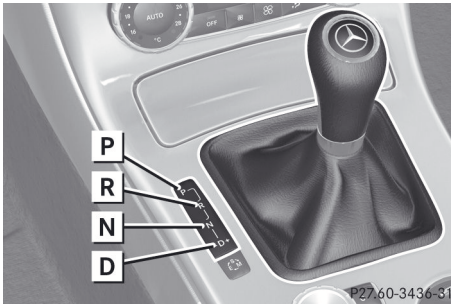

Levier sélecteur

- P Position de stationnement et verrouillage levier sélecteur
- R Marche arrière
- N Point mort
- D Marche avant

### Affichage de la position de la transmission et du programme de conduite



- ① Affichage de la position de la transmission
- ② Affichage du programme de conduite

La position actuelle du levier sélecteur est montrée par les indicateurs à proximité du levier sélecteur.

Les indicateurs s'allument lorsque la clé SmartKey est insérée dans le commutateur de démarrage. Les indicateurs s'éteignent lorsque la clé SmartKey est retirée du commutateur de démarrage.

## Positions de la transmission

**P**

### Position de stationnement

Ne pas faire passer la transmission en position **P** (▷ page 150) à moins que le véhicule soit stationnaire. Le verrouillage de stationnement ne doit pas être utilisé comme frein lors du stationnement. En plus de serrer le verrouillage de stationnement, le conducteur doit toujours serrer le frein de stationnement pour immobiliser le véhicule de façon sécuritaire.

La clé SmartKey ne peut être retirée que si la transmission est en position **P**. Si la clé SmartKey est retirée du commutateur d'allumage, le levier sélecteur est verrouillé.

Si le système électronique du véhicule est défectueux, la transmission pourrait être verrouillée en position **P**. Pour relâcher le verrouillage du levier sélecteur, voir «Relâchement manuel du verrouillage de stationnement» (▷ page 147).

**R**

### Marche arrière

Ne faire passer la transmission en position de marche arrière **R** que lorsque le véhicule est stationnaire.

**N****Point mort**

Ne pas faire passer la transmission en position **N** pendant la conduite. Sinon, la transmission risque d'être endommagée.

Aucune puissance n'est transmise du moteur à l'essieu moteur.

Le relâchement des freins permet de déplacer plus librement le véhicule, par exemple pour le pousser ou le remorquer.

Si l'ESP® est désactivé ou défectueux: n'engager la transmission à la position **N** que si le véhicule risque de patiner, par exemple sur parcours glacé.

**!** Rouler au point mort **N** peut endommager le groupe propulseur.

**D****Marche avant**

La transmission automatique change automatiquement de rapport. Tous les rapports de marche avant sont disponibles.

**Changement de rapport**

La transmission automatique passe automatiquement aux rapports individuels lorsque la transmission est en position **D**. Le type de passation automatique des rapports est déterminé par:

- une restriction de passation des rapports, si sélectionné
- le programme de conduite sélectionné:  
**E/S** ou **E/S/M**(▷ page 142)
- la position de l'accélérateur
- la vitesse sur la route

**Conseils sur la conduite****Fonction de double actionnement de l'embrayage**

En rétrogradation, le double actionnement de l'embrayage est actif, peu importe le programme de conduite sélectionné. La fonction de double actionnement de l'embrayage réduit les réactions de changement de charge et contribue à un style de conduite sportive. Le son généré par le double actionnement de l'embrayage dépend du programme de conduite sélectionné.

**Rétrogradation forcée**

Utilisation de la rétrogradation forcée pour une accélération maximale.

- ▶ **Véhicules pour les É.-U.:** enfoncer complètement l'accélérateur. Selon le régime moteur, la boîte de vitesses passe à un rapport inférieur.
- ▶ **Véhicules pour le Canada:** enfoncer l'accélérateur au-delà du point de pression. Selon le régime moteur, la boîte de vitesses passe à un rapport inférieur.

**Travail sur le véhicule****⚠ ATTENTION**

Lors de travaux sur le véhicule, serrer le frein de stationnement électronique et déplacer la transmission automatique en position de stationnement **P**. Autrement, le véhicule risque de rouler, ce qui peut provoquer un accident et/ou entraîner des préjudices corporels graves.

**Bouton de sélection de programme****Information générale**

Le bouton sélecteur de programme permet au conducteur de choisir entre différentes caractéristiques de conduite.



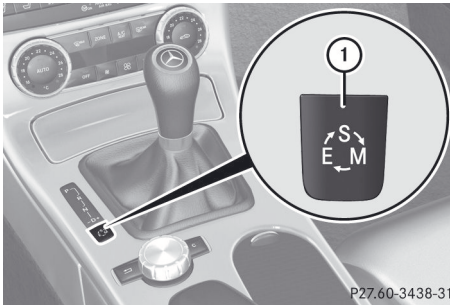

P27.60-3438-31

Exemple: bouton de sélection de programme

<b>E</b> Économie	Conduite confort, économique
<b>S</b> Sport	Style de conduite sportive
<b>M</b> Manuel	Changement de vitesses manuel

**i** Pour plus d'information sur le programme de conduite automatique, voir (> page 143).

Passer du programme de conduite automatique **E** ou **S** au programme de conduite en mode manuel **M** uniquement lorsque le véhicule est stationnaire.

► Appuyer plusieurs fois sur le bouton sélecteur de programme ① jusqu'à ce que la lettre du programme de passation désiré paraisse dans l'affichage multifonction.

**i** La transmission automatique passe au programme de conduite automatique **E** chaque fois que le moteur est démarré.

### Palettes d'embrayage sur le volant de direction

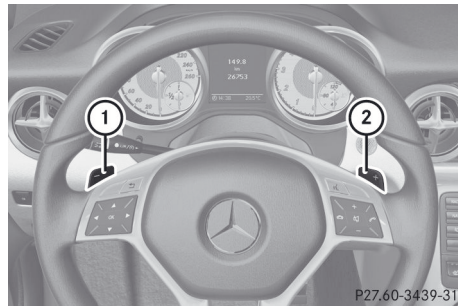

P27.60-3439-31

- ① Palette de changement de vitesse de gauche au volant de direction
- ② Palette de changement de vitesse de droite au volant de direction

En programme de conduite automatique, Le changement de rapport peut être diminué ou augmenté avec la palette de changement de vitesse au volant de direction (> page 144).

La palette de changement de vitesse ou le levier sélecteur permet au conducteur d'effectuer lui-même la passation des rapports en mode de conduite manuel (> page 145).

**i** La passation des rapports ne peut s'effectuer avec les palettes de changement de vitesse au volant que lorsque la transmission est position **D**.

### Programme de conduite automatique

Le programme de conduite **E** est caractérisé par ce qui suit:

- réglages du moteur orienté sur le confort et de la transmission
- consommation optimale de carburant résultant d'une transmission automatique passée à un rapport supérieur plus tôt
- le véhicule avance plus doucement en marche avant et en marche arrière, à moins que la pédale d'accélération ne soit enfoncée complètement

- augmente la sensibilité, ce qui améliore la stabilité de conduite sur des surfaces glissantes, par exemple
- la transmission automatique change pour une vitesse supérieure plus tôt, donc le régime moteur est moins élevé, ce qui diminue le risque du patinage des roues

Le programme de conduite **S** est caractérisé par ce qui suit:

- réglages sportif du moteur et de la transmission
- démarrage du véhicule en première
- passage plus tard de la transmission automatique
- plus haute consommation de carburant possiblement en raison d'un passage plus tard de la transmission automatique

### Plages de rapports

#### Introduction

Lorsque la transmission automatique est en position **D**, il est possible de limiter ou d'élargir la plage des rapports (▷ page 144).

La plage des rapports sélectionnée paraît dans l'affichage multifonction. La transmission automatique ne parcourt que la plage prévue pour le rapport sélectionné

#### Situations de conduite

<b>3</b>	Le conducteur peut recourir à la puissance du frein moteur.
<b>2</b>	Pour utiliser le frein moteur en pente descendante et pour la conduite: <ul style="list-style-type: none"> <li>• en pente raide</li> <li>• en terrain montagneux</li> <li>• lors de conditions difficiles</li> </ul>
<b>1</b>	Pour utiliser le frein moteur en pente extrêmement inclinée ou longue

#### Restriction de la plage des rapports

- ▶ Appuyer sur le levier sélecteur vers la gauche en direction de **D-**.

ou

- ▶ Tirer sur la palette de changement de vitesses de gauche sur le volant de direction.

La transmission automatique rétrograde d'un rapport et limite la plage des rapports au rapport adéquat.

- i** Si le moteur excède le régime maximal du moteur lors de la rétrogradation, la transmission automatique protège le moteur de tout dommage en n'effectuant pas la rétrogradation.

- i** Si le régime moteur maximal pour la plage des rapports est atteint et que le conducteur continue d'accélérer, la transmission automatique passera au rapport supérieur suivant afin d'éviter la surrévolution du moteur, même si la plage des rapports est limitée.

#### Dérestriction de la plage des rapports

- ▶ Appuyer brièvement sur le levier sélecteur vers la droite en direction de **D+**.

ou

- ▶ Tirer sur la palette de changement de vitesses de droite sur le volant de direction. La plage des rapports n'est plus limitée par la vitesse.

#### Élimination de la restriction de la plage des rapports

- ▶ Appuyer et maintenir le levier sélecteur en direction de **D+** jusqu'à ce que **D** soit indiqué une fois de plus dans l'affichage multifonction.

ou

- ▶ Tirer et maintenir la palette de changement de vitesse de droite au volant de direction

jusqu'à ce que **D** paraisse à nouveau dans l'affichage multifonction.

La transmission automatique passera du rapport actuel directement au rapport **D**.

### Sélection de la plage de rapports idéale

- ▶ Appuyer sur le levier sélecteur vers la gauche en direction de **D-** et maintenir en position.

ou

- ▶ Tirer sur la palette de changement de vitesses de gauche sur le volant de direction et la maintenir en position. La transmission automatique passera au rapport permettant une accélération et une décélération optimales. Pour ce faire, la transmission automatique rétrograde d'un ou plusieurs rapports.

### Programme de conduite manuelle

#### Activation du programme de conduite manuelle

Le programme de conduite manuelle **M** est différent du programme de conduite **S** par la spontanéité, le temps de réponse et la douceur des changements de rapport.

Le programme de conduite manuelle **M** peut être sélectionné à l'aide du bouton de sélection de programme. Dans le programme de conduite manuelle **M**, il est possible de changer les rapports à l'aide des palettes de changement de rapport ou du levier sélecteur, si la transmission est en position **D**. Le rapport sélectionné est montrée dans l'affichage multifonction.

- ▶ Appuyer à plusieurs reprises sur le bouton de sélection de programme (> page 142) jusqu'à ce que **M** paraisse dans l'affichage multifonction.

### Passage à un rapport supérieur

- ▶ Appuyer brièvement sur le levier de sélection à droite vers **D+**.

ou

- ▶ Tirer sur la palette droite de changement de vitesse du volant de direction. (> page 143). La transmission automatique passe au prochain rapport supérieur.

### Rétrogradation

- ▶ Appuyer brièvement sur le levier de sélection à gauche vers **D-**.

ou

- ▶ Tirer sur la palette gauche de changement de vitesse sur du volant de direction (> page 143). La transmission automatique passe au prochain rapport inférieur.

**i** Si le véhicule est freiné ou arrêté sans passage à un niveau inférieur, la transmission automatique passe d'un niveau inférieur à un rapport qui permettra au véhicule d'accélérer ou d'avancer de nouveau.

**i** Pour une accélération maximale, pousser le levier sélecteur à gauche ou tirer et retenir la palette de changement de vitesse sur la gauche du volant de direction jusqu'à ce que la transmission passe au rapport optimal pour la vitesse sélectionnée.

### Rétrogradation forcée

---

Il est également possible d'utiliser la rétrogradation forcée pour un maximum d'accélération dans le programme de conduite manuelle **M**.

- ▶ **Véhicules aux É.-U.:** appuyer complètement sur la pédale d'accélération.  
La transmission passe à un niveau inférieur selon la vitesse du moteur.
- ▶ **Véhicules au Canada:** appuyer sur la pédale d'accélération au-delà du point de pression.  
La transmission passe à un niveau inférieur selon la vitesse du moteur.

### Désactivation du programme de conduite manuelle

---

- ▶ Appuyer sur le bouton de sélection de programme (▷ page 142) jusqu'à ce que **E** ou **S** paraisse dans l'affichage multifonction.

### Problèmes avec la transmission

Problèmes	Causes et conséquences possibles et ► Solutions
La transmission a de difficultés de passation des rapports.	La transmission perd de l'huile. ► Faire vérifier la transmission dans un atelier spécialisé, par exemple, un Concessionnaire Mercedes-Benz agréé.
La capacité à accélérer diminue. La transmission ne change plus de rapport.	La transmission est en mode d'urgence. Il est seulement possible de passer au <b>deuxième</b> rapport et en marche arrière. ► Arrêter le véhicule. ► Faire passer la transmission à la position <b>P</b> . ► Arrêter le moteur. ► Attendre au moins 10 secondes avant de redémarrer le moteur. ► Faire passer la transmission à la position <b>D</b> ou <b>R</b> . Si <b>D</b> est sélectionné, la transmission passe au <b>deuxième</b> rapport; si <b>R</b> est sélectionné, la transmission passe en marche arrière. ► Faire vérifier la transmission dans un atelier spécialisé, par exemple, un Concessionnaire Mercedes-Benz agréé.

### Relâchement manuel du verrouillage de stationnement

I En cas d'anomalie électrique, il est possible de désengager manuellement le verrouillage du levier sélecteur pour le déplacer à la position **P**, pour le remorquage du véhicule, par exemple.

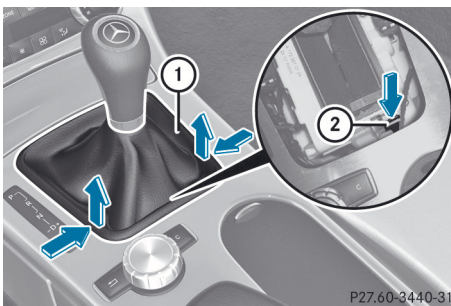

P27.60-3440-31

endommager le couvercle du levier sélecteur.

- Serrer le frein de stationnement électronique.
- Soulever la guêtre du levier sélecteur ① à l'aide d'un objet plat peu tranchant (un tournevis enveloppé d'un linge, par exemple) sur le rebord gauche, puis retirer la guêtre.
- Appuyer sur le bouton de déverrouillage ② et déplacer simultanément le levier sélecteur hors de la position **P**. Le levier sélecteur peut maintenant être déplacé librement jusqu'à ce qu'il soit remis en position **P**.

**!** Ne pas utiliser d'objets pointus pour retirer le couvercle du levier sélecteur dans la console centrale. Ceci pourrait

## Ravitaillement

### Remarques sécuritaires importantes

#### ATTENTION

L'essence est très inflammable et toxique. Elle peut entraîner de violentes brûlures et causer des blessures graves.

Ne jamais permettre la présence d'étincelles, flammes ou cigarettes près du carburant.

Arrêter le moteur avant de refaire le plein.

En présence de carburant, éviter d'inhaler les vapeurs et tout contact avec la peau ou les vêtements.

Le contact direct du carburant sur la peau, ou l'aspiration de vapeurs de carburant sont nuisibles à la santé.

#### ATTENTION

Le trop-plein du réservoir de carburant peut créer une pression dans le système qui pourrait causer une décharge gazeuse. Ceci pourrait créer une pression dans le système susceptible de provoquer une pulvérisation du carburant au sortir du pistolet distributeur et causer des blessures.

**!** Ne pas utiliser de diesel pour refaire le plein de véhicules avec moteur à essence. Même de petites quantités de carburant erroné peuvent endommager le circuit d'alimentation et le moteur.

**!** Ne pas faire démarrer le véhicule si le mauvais carburant a été utilisé. Autrement, le carburant pénétrera dans le circuit d'alimentation. Si tel est le cas, se rendre dans un atelier spécialisé qualifié et faire drainer complètement le réservoir de carburant ainsi que le circuit d'alimentation.

## Carburant

### Qualité de carburant

**!** Pour le remplissage, utiliser uniquement de l'essence super sans plomb pour éviter les dommages au convertisseur catalytique.

Si des problèmes de moteur sont apparents, en faire vérifier la cause et réparer immédiatement. L'excès de carburant non brûlé peut autrement entrer dans le convertisseur catalytique, entraînant le surchauffage et peut possiblement causer un incendie.

**!** Utiliser un filtre en faisant le plein d'un bidon de carburant. Autrement, les particules du contenant de carburant pourraient bloquer les canalisations de carburant et/ou le système d'injection.

**i** Utiliser uniquement de l'essence super sans plomb dont l'indice d'octane est d'au moins 91 (moyenne de 96 RON/86 MON). On retrouve normalement de l'information concernant la qualité du carburant sur la pompe à essence. S'il est impossible de trouver l'étiquette sur la pompe à essence, consulter le préposé de station-service.

Pour plus d'information, consulter la section «Carburants» (> page 344), ou un Concessionnaire Mercedes-Benz agréé ou visiter le site <http://www.mbusa.com> (É.-U. seulement).

## Ravitaillement

### Volet du réservoir de carburant

Le volet du réservoir de carburant est déverrouillé ou verrouillé automatiquement lorsque le véhicule est déverrouillé ou verrouillé avec la clé SmartKey ou la clé KEYLESS-GO.

La position du volet du réservoir de carburant est affichée au combiné d'instruments .

La flèche près de la pompe à essence indique le côté du véhicule.

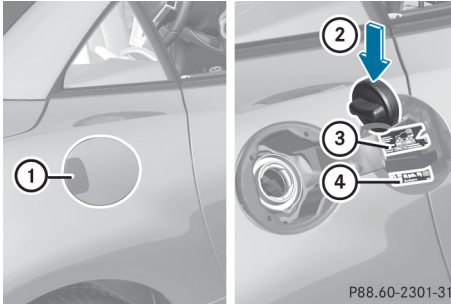



- ① Ouvrir le volet du réservoir de carburant
- ② Insérer le bouchon du réservoir de carburant
- ③ Tableau de pression des pneus
- ④ Type de carburant

### Ouverture

- ▶ Arrêter le moteur.
- ▶ Retirer la clé SmartKey du commutateur de démarrage.  
KEYLESS-GO: ouvrir la porte du conducteur. Ceci commute l'allumage à la position **0**, ce qui correspond au retrait de la clé SmartKey. La porte du conducteur peut à nouveau être fermée.
- ▶ Appuyer sur le volet du réservoir de carburant à l'endroit indiqué ①.  
Le volet du réservoir de carburant bascule vers le haut.
- ▶ Tourner le bouchon dans le sens contraire des aiguilles d'une montre et le retirer.
- ▶ Insérer le bouchon du réservoir de carburant dans le support à l'intérieur du volet du réservoir de carburant ②.
- ▶ Insérer complètement le pistolet de la pompe dans le goulot de remplissage du réservoir de carburant et procéder au ravitaillement.
- ▶ Cesser le remplissage lorsque le pistolet distributeur s'arrête.

⚠ Un trop-plein du réservoir de carburant peut endommager le système de carburant.

### Fermeture

- ▶ Remettre en place le bouchon du réservoir de carburant et le tourner dans le sens des aiguilles d'une montre. Le bouchon du réservoir de carburant se ferme avec un déclic.
  - ▶ Fermer le volet du réservoir d'essence.
- i** En cas de conduite avec le bouchon du réservoir de carburant ouvert, le témoin avertisseur de réserve de carburant clignotera . De plus, le témoin avertisseur Check Engine  peut s'allumer. Un message paraît dans l'affichage multifonction (▷ page 225).  
Pour plus d'information sur les témoins et avertisseurs au combiné d'instruments, voir (▷ page 243).

### Problèmes avec le carburant et le réservoir de carburant

Problèmes	Causes et conséquences possibles et ► Solutions
Le véhicule présente une fuite de carburant.	<p> <b>Risque d'explosion ou d'incendie</b></p> <p>La canalisation ou le réservoir de carburant est défectueux.</p> <ul style="list-style-type: none"> <li>► Tourner immédiatement la clé SmartKey en position <b>0</b> (► page 133) du commutateur de démarrage et la retirer.</li> <li>► Ne redémarrer le moteur en aucune circonstance.</li> <li>► Consulter un atelier spécialisé qualifié.</li> </ul>
Le volet du réservoir de carburant ne peut être ouvert.	<p>Le volet du réservoir de carburant ne peut être déverrouillé à l'aide du bouton sur la clé</p> <p>ou</p> <p>La pile de la clé SmartKey est déchargée.</p> <ul style="list-style-type: none"> <li>► Déverrouiller le véhicule à l'aide de la clé mécanique (► page 69).</li> </ul> <p>Le volet du réservoir de carburant est déverrouillé, mais le mécanisme d'ouverture est coincé.</p> <ul style="list-style-type: none"> <li>► Consulter un atelier spécialisé qualifié.</li> </ul>

### Stationnement

#### Remarques sécuritaires importantes

#### **AVERTISSEMENT**

Ne pas stationner ce véhicule dans des endroits où des matières combustibles telles que de l'herbe, du foin ou des feuilles peuvent entrer en contact avec le système d'échappement chaud. Ne pas stationner le véhicule sur de l'herbe séchée ou des champs de grains fauchés. Ces matières pourraient prendre feu et causer l'incendie du véhicule.

Le mouvement du véhicule peut causer de sérieuses blessures ou endommager le véhicule ou la transmission. Par conséquent, toujours procéder comme suit avant d'arrêter le moteur et de quitter le véhicule:

- garder le pied droit sur la pédale de frein
- serrer le frein de stationnement
- faire passer la boîte manuelle en **1re** ou en marche arrière **R**

- faire passer la transmission automatique à la position de stationnement **P**
- relâcher lentement la pédale de frein
- lors du stationnement en pente, toujours tourner les roues avant contre le trottoir.
- tourner la clé SmartKey en position **0** du commutateur de démarrage et la retirer
- au sortir du véhicule, prendre la clé SmartKey avec soi et verrouiller le véhicule

#### **ATTENTION**

Boîte manuelle: Attendre que le véhicule soit immobile avant de retirer la clé SmartKey du commutateur de démarrage. La véhicule ne peut pas être manoeuvré lorsque la clé SmartKey est retirée du commutateur de démarrage.



### Arrêt du moteur

#### Remarques importantes sur la sécurité

##### ATTENTION

Ne pas arrêter le moteur avant que le véhicule ne soit complètement immobilisé. Lorsque le moteur ne tourne pas, les freins et la direction ne profitent pas de la servodirection. En pareil cas, il importe de se rappeler qu'un effort considérablement plus grand est requis pour freiner et diriger le véhicule.

#### Véhicules avec boîte de vitesses manuelle:

- ▶ Passer soit en première ou en marche arrière **R**
- ▶ Tourner la clé SmartKey en position **0** du commutateur de démarrage et la retirer. L'antidémarrreur électronique est activé.
- ▶ Serrer le frein de stationnement électronique.

#### Véhicules avec transmission automatique

- ▶ Serrer le frein de stationnement électronique.
- ▶ Faire passer la transmission à la position **P**.

#### Avec la clé SmartKey

- ▶ Tourner la clé SmartKey en position **0** du commutateur de démarrage et la retirer. L'antidémarrreur électronique est activé.
- i** La clé SmartKey ne peut être retirée que si la transmission est en position **P**.

#### Avec KEYLESS-GO

- ▶ Appuyer sur le bouton marche/arrêt (▷ page 133).  
Le moteur s'arrête et tous les témoins au combiné d'instruments s'éteignent.
- i** Lorsque la porte du conducteur est fermée, ceci correspond à la position **1** de la clé SmartKey. Lorsque la porte du

conducteur est ouverte, ceci correspond à la position **0** de la clé SmartKey ou «clé SmartKey retirée».

Si le conducteur tente d'arrêter le moteur pendant que le levier sélecteur est à une position autre que **P**, un message paraît dans l'affichage multifonction et une tonalité sera émise.

#### Frein de stationnement électronique

#### Notes générales

- i** Le frein de stationnement électronique exécute un essai opérationnel à des intervalles réguliers lorsque le moteur est arrêté. Les bruits émis en l'occurrence sont chose normale.

##### ATTENTION

Au sortir du véhicule, toujours retirer la clé SmartKey du commutateur de démarrage, la prendre avec soi et verrouiller le véhicule. Ne pas laisser d'enfants sans surveillance dans le véhicule ou à proximité d'un véhicule déverrouillé. Les enfants pourraient desserrer le frein de stationnement et/ou déplacer le levier sélecteur des rapports hors de la position de stationnement **P**, ce qui pourrait entraîner un accident et/ou de graves blessures personnelles.

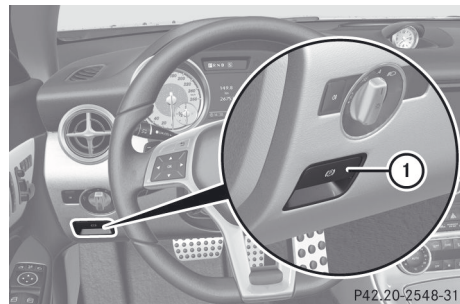

P42.20-2548-31

### Serrer/relâcher le frein manuellement

► **Pour serrer:** appuyer sur la poignée ①.  
Le témoin rouge **PARK** (É.-U. seulement) ou **(P)** (Canada seulement) s'allume dans le combiné d'instruments.

**i** Le frein de stationnement électronique peut également être serré lorsque la clé SmartKey est retirée du commutateur de démarrage.

► **Pour relâcher:** Mettre le contact.

► Tirer sur la poignée ①.  
Le témoin rouge **PARK** (É.-U. seulement) ou **(P)** (Canada seulement) s'éteint dans le combiné d'instruments.

**i** Le frein de stationnement électronique ne peut pas être relâché sauf si la clé SmartKey est à la position **1** dans le commutateur de démarrage ou si le contact est établi à l'aide du bouton de marche/arrêt.

### Serrer le frein automatiquement

Le frein de stationnement électronique du véhicule est appliqué automatiquement si le système DISTRONIC PLUS (véhicules avec transmission automatique seulement) ou la fonction HOLD arrête le véhicule ou garde le véhicule stationnaire. De plus, au moins une des conditions suivantes doit être rencontrée:

- le moteur est coupé.
- la porte du conducteur est ouverte et la ceinture de sécurité n'est pas bouclée.
- le véhicule est stationnaire depuis une longue période.

Le témoin rouge **PARK** (É.-U. seulement) ou **(P)** (Canada seulement) s'allume dans le combiné d'instruments.

### Relâchement automatique

**i** Le frein de stationnement électronique peut être relâché automatiquement

seulement sur les véhicules avec la transmission automatique.

Le frein de stationnement électronique du véhicule est relâché automatiquement si toutes les conditions suivantes sont respectées:

- le moteur tourne.
- la transmission est à la position **D** ou **R**.
- la ceinture de sécurité est bouclée.
- le conducteur appuie sur l'accélérateur.

Si la transmission est à la position **R**, le couvercle du coffre doit être fermé.

Les conditions suivantes doivent être respectées pour que le frein de stationnement soit relâché automatiquement lorsque la ceinture de sécurité n'est pas bouclée:

- la porte du conducteur est fermée.
- le conducteur a déplacé la transmission hors de la position **P** ou le conducteur conduisait précédemment à une vitesse supérieure à 3 km/h (2 mi/h).

### Freinage d'urgence

Le véhicule peut également être freiné en cas d'urgence, à l'aide du frein de stationnement électronique.

► Pendant la conduite, pousser sur la poignée ① du frein de stationnement électronique (> page 151).

**i** Le véhicule est freiné tant que le conducteur maintient la poignée du frein de stationnement électronique enfoncée. Plus la poignée du frein de stationnement électronique est enfoncée, plus la force de freinage est grande.

Pendant le freinage:

- un signal avertisseur est émis.
- le message **Desserrer le frein de stationnement** paraît.
- le témoin rouge **PARK** (É.-U. seulement) ou **(P)** (Canada seulement) clignote dans le combiné d'instruments.

Lorsque le véhicule a été freiné jusqu'à l'arrêt, le frein de stationnement électronique est engagé.

### Stationnement du véhicule pour une longue période

Si le véhicule reste stationné pendant plus de quatre semaines, la batterie pourrait être endommagée par une décharge totale.

- ▶ Brancher la batterie à un chargeur d'entretien
- ▶ **i** Pour plus d'information sur les chargeurs d'entretien, consulter un atelier spécialisé ou un Concessionnaire Mercedes-Benz agréé

Si le véhicule reste stationné pendant plus de six semaines, le véhicule pourrait être endommagé en raison du non usage.

- ▶ Obtenir des conseils dans un atelier spécialisé.

## Conseils sur la conduite

### Conseils généraux sur la conduite

#### Remarques importantes sur la sécurité

##### AVERTISSEMENT

Le conducteur doit toujours se rappeler d'accorder toute son attention à la conduite du véhicule. La concentration du conducteur doit toujours porter prioritairement sur la circulation routière. Pour votre sécurité et celles des autres, il est recommandé d'arrêter le véhicule dans un endroit sécuritaire et en retrait de la circulation routière avant d'effectuer ou de prendre un appel téléphonique.

Si le téléphone est utilisé pendant la conduite, se conformer à tous les règlements en vigueur. Pendant la conduite, utiliser le dispositif mains libres et ne se servir du téléphone que lorsque les conditions de la route, de la température et de la circulation le permettent. Dans certaines juridictions, il est

interdit d'utiliser le téléphone cellulaire pendant la conduite du véhicule.

N'utiliser le système COMAND (système de données et de gestion du poste de commande) uniquement si les conditions de la route, de la circulation et de la météo le permettent. Autrement, les conditions de la circulation pourraient ne pas être respectées et les occupants du véhicule pourraient être en danger.

Se rappeler qu'à une vitesse aussi peu élevée que 50 km/h (environ 30 m/h), le véhicule couvre une distance d'environ 14 mètres (44 pieds) par seconde.

### Conduire sensiblement - économiser le carburant

Respecter les conseils suivants pour économiser le carburant:

- ▶ Les pneus devraient toujours être gonflés à la pression de gonflage recommandée.
- ▶ Enlever toutes les charges inutiles.
- ▶ Réchauffer le moteur à basse vitesse du moteur.
- ▶ Éviter les accélérations et les freinages brusques.
- ▶ Faire effectuer tout le travail d'entretien tel qu'indiqué par les intervalles d'entretien du carnet d'entretien ou à la suite de l'affichage de l'intervalle d'entretien.

La consommation de carburant augmente lors de la conduite par temps froid, en circulation urbaine et en terrain montagneux.

### Sobriété au volant

##### ATTENTION

Conduire après avoir consommé de l'alcool ou des drogues est très dangereux. Même à petite dose, l'alcool et les stupéfiants ne manquent pas d'affecter les réflexes, la perception et le jugement.

Le risque d'accident grave, voire mortel, augmente considérablement si l'on conduit

après avoir consommé de l'alcool et des drogues.

Ne jamais conduire, ou laisser quiconque conduire, sous l'influence de l'alcool ou des drogues.

### Pédales

#### ATTENTION

S'assurer qu'absolument aucun objet ne gêne le fonctionnement des pédales. Le dégagement pieds du conducteur doit rester libre de tout obstacle. Si des moquettes ou tapis se trouvent dans le dégagement pieds, s'assurer du libre jeu des pédales.

Durant la conduite ou des manoeuvres de freinage soudaines, des objets pourraient se coincer entre les pédales. Le conducteur serait alors empêché de freiner ou d'accélérer. Ceci pourrait provoquer des accidents et des blessures.

### Rouler avec le moteur arrêté

#### ATTENTION

Quand le moteur est arrêté, la servoassistance des systèmes de freinage et de direction n'est d'aucun secours.

La direction et le freinage du véhicule nécessitent un effort beaucoup plus considérable, et le conducteur peut perdre le contrôle du véhicule et causer un accident.

Ne pas arrêter le moteur lorsque le véhicule est en marche.

### Vérification de l'échappement

#### ATTENTION

L'inhalation des gaz d'échappement est très dommageable pour la santé. Tous les gaz d'échappement contiennent du monoxyde de carbone (CO) dont l'inhalation peut provoquer l'évanouissement et possiblement la mort.

Ne pas faire tourner le moteur dans des endroits clos (un garage par exemple) qui ne sont pas adéquatement ventilés. S'il existe un

risque quelconque d'infiltration de gaz d'échappement dans l'habitacle du véhicule, en faire déterminer la cause et y remédier immédiatement. S'il faut absolument conduire dans ces conditions, le faire uniquement avec une vitre grande ouverte en tout temps.

Certains systèmes moteurs sont conçus pour maintenir les composantes nuisibles des fumées d'échappement dans les limites permises.

Ces systèmes ne fonctionnent efficacement que lorsqu'ils sont maintenus en accord avec les spécifications du fabricant. C'est la raison pour laquelle tout le travail sur le moteur doit être effectué par un technicien qualifié et autorisé Mercedes-Benz.

Les réglages du moteur ne doivent être modifiés d'aucune façon. De plus, tout le travail spécifique doit être effectué à intervalles réguliers et en accord avec les exigences d'entretien de Mercedes-Benz. Pour plus de détails, consulter le carnet d'entretien.

### Freins

#### Remarques sécuritaires importantes

#### ATTENTION

Ne jamais rétrograder sur chaussées glissantes pour essayer de freiner. Autrement, les roues motrices risquent de patiner et le conducteur peut perdre le contrôle du véhicule. Les freins ABS du véhicule ne préviendront pas ce type de perte de contrôle.

#### ATTENTION

S'assurer de ne pas mettre d'autres utilisateurs de la route en danger en appliquant les freins.

## Pentes descendantes

**!** Sur de longues pentes escarpées, la charge sur les freins doit être réduite en passant à un rapport inférieur au bon moment. Ceci permet de profiter du frein moteur et aide à éviter le surchauffage des freins et leur usure excessive.

Lorsque l'utilisateur profite des freins moteur, une roue motrice peut ne pas tourner temporairement, par exemple sur une surface glissante. Ceci peut causer des dommages au groupe propulseur. Ce type de dommages n'est pas couvert par la garantie limitée Mercedes-Benz.

## Charges lourdes et légères

### ATTENTION

Appliquer la pédale de freinage continuellement cause une usure excessive et prématurée des plaquettes de frein.

Ceci peut causer une surchauffe des freins, réduisant sérieusement leur efficacité. Il peut alors ne pas être possible d'arrêter le véhicule à temps pour éviter un accident.

Si les freins ont été sujets à une lourde charge, ne pas arrêter immédiatement le véhicule, mais conduire plutôt pendant une courte période. Ceci permettra d'aérer les freins plus rapidement.

## Routes mouillées

### ATTENTION

Après avoir conduit pendant quelques temps par forte pluie sans appliquer les freins, ou à travers l'eau suffisamment profonde pour mouiller les composants des freins, le premier freinage peut être partiellement réduit. La pédale de frein devra être appliquée plus fortement. Maintenir une distance sécuritaire des véhicules à l'avant.

Après avoir conduit sur une surface détrempée ou avoir lavé le véhicule, freiner fermement tout en surveillant les conditions

de la circulation routière. Ceci permettra de réchauffer les disques de freins, en les séchant plus rapidement et en les protégeant de la corrosion.

## Effet de freinage limité sur routes salées

### ATTENTION

Une couche de sel sur les disques de freins et les plaquettes de freins/garnitures peut causer un délai de freinage, résultant en une distance accrue de freinage, ce qui pourrait provoquer un accident.

Pour éviter ce danger, il est recommandé de :

- lors de la conduite sur des routes recouvertes de sel, freiner occasionnellement avec soin, sans mettre les autres usagers de la route en danger. Ceci aide à retirer tout sel qui a commencé à se former sur les disques de frein et sur les plaquettes/garnitures de frein.
- conserver une plus grande distance avec le véhicule à l'avant, et conduire avec un soin particulier.
- appliquer les freins prudemment à la fin du voyage et immédiatement après le début d'un nouveau voyage afin d'éliminer les résidus de sel des disques de freins.

## Entretien des freins

**!** Si le témoin avertisseur rouge des freins s'allume dans le combiné d'instruments et qu'un signal d'avertissement se fait entendre pendant que le moteur tourne, le niveau du liquide de frein pourrait être trop bas. Observer les messages additionnels dans l'affichage multifonction.

Le niveau du liquide de frein peut être trop bas en raison de l'usure des plaquettes de frein ou d'une fuite dans la canalisation des freins.

Faire vérifier le système de freinage immédiatement. Faire effectuer ce travail par un Concessionnaire Mercedes-Benz agréé.

Toutes les vérifications et le travail d'entretien sur le système de freinage doivent être effectués par un atelier spécialisé. Faire effectuer ce travail par un Concessionnaire Mercedes-Benz agréé.

Faire installer ou remplacer les plaquettes de frein et le liquide de frein dans un atelier spécialisé, par exemple, un Concessionnaire Mercedes-Benz agréé.

#### ATTENTION

Si des plaquettes de freins sont installées et des liquides de freins autres que ceux recommandés sont utilisés, les propriétés de freinage du véhicule risquent d'être défavorablement affectées et la sécurité de freinage sérieusement compromise, ce qui pourrait entraîner un accident. Ceci pourrait causer un accident.

**!** Puisque le système ESP® fonctionne automatiquement, le moteur et l'allumage doivent être désactivés (clé SmartKey en position **0** ou **1** dans le commutateur de démarrage) pendant que le frein de stationnement est testé sur un dynamomètre de frein (maximum 10 secondes).

Les manoeuvres de freinage déclenchées automatiquement par le ESP® peuvent endommager sérieusement le système de freinage.

Si les charges imposées au système de freinage sont normalement moyennes, vérifier occasionnellement l'efficacité du freinage en effectuant un freinage dur à vitesse élevée. Ceci améliore l'adhérence des plaquettes de freins.

#### ATTENTION

S'assurer de ne pas mettre d'autres utilisateurs de la route en danger en appliquant les freins.

Pour trouver une description de l'assistance au freinage (BAS), voir (▷ page 56).

## Conduite sur chaussées mouillées

### Aquaplanage

Si l'eau s'est accumulée à une certaine profondeur à la surface de la route, il existe un risque d'hydroplanage, même si:

- le conducteur roule à basse vitesse.
- la profondeur de semelle des pneus est adéquate.

Pour cette raison, conduire de la façon suivante en cas de forte pluie ou dans des conditions favorisant l'aquaplanage:

- réduire la vitesse
- éviter les ornières
- freiner prudemment

### Conduite sur chaussées détrempées

**!** Ne pas conduire dans les zones inondées. Vérifier la profondeur de l'eau avant de s'y aventurer. Conduire lentement dans une flaque d'eau. Autrement, de l'eau peut pénétrer dans l'habitacle ou dans le compartiment moteur. Ceci peut endommager les composantes électroniques du moteur ou de la transmission automatique. De l'eau peut également entrer par les buses de succion d'air du moteur et ainsi causer des dommages au moteur.

## Conduite en hiver

### Information générale

#### Avertissement

Si le véhicule s'enlise dans la neige, s'assurer que la neige ne s'accumule pas à l'extrémité du tuyau d'échappement et autour du véhicule aussi longtemps que le moteur est en marche. Autrement, des gaz mortels de monoxyde de carbone (CO) peuvent s'infiltrer dans l'habitacle et entraîner l'inconscience, voire la mort des occupants.

Pour assurer une ventilation suffisante en air frais, s'assurer de baisser légèrement une vitre du côté du véhicule à l'abri du vent.

À l'approche de l'hiver, faire hivériser votre véhicule par un atelier spécialisé, par exemple un Concessionnaire Mercedes-Benz agréé.

Respecter les remarques fournies à la section «Conduite en hiver» (▷ page 312).

### Conduite avec pneus d'été

Observer les remarques dans la section «Fonctionnement d'hiver» (▷ page 312).

### Chaussées glissantes

#### ATTENTION

L'indicateur de température extérieure n'est pas un dispositif avertisseur en cas de gel et, par conséquent, ne doit pas être utilisé comme tel.

L'enregistrement de températures juste au-delà du point de congélation ne garantit aucunement que la chaussée est exempte de verglas. La route peut encore être glacée, spécialement dans les régions boisées ou sur les ponts.

#### ATTENTION

Ne jamais rétrograder sur chaussées glissantes pour essayer de freiner. Autrement, les roues motrices risquent de patiner et le conducteur peut perdre le contrôle du véhicule. Les freins ABS du véhicule ne préviendront pas ce type de perte de contrôle.

Conduire avec grande prudence sur les routes glissantes. Éviter les accélérations ainsi que les manoeuvres de direction et de freinages brusques. Ne pas recourir au régulateur de vitesse.

Si le véhicule risque de déraper ou ne peut être arrêté en roulant à basse vitesse:

- ▶ Véhicules avec boîte de vitesses manuelle: engager en position point mort
- ▶ Véhicules avec transmission automatique: faire passer la transmission à la position point mort **N**.

 Pour plus d'information sur la conduite avec des chaînes à neige, voir (▷ page 313).

#### ATTENTION

S'assurer de ne pas mettre d'autres utilisateurs de la route en danger en appliquant les freins.

### Systèmes de conduite

#### Régulateur de vitesse

#### Remarques sécuritaires importantes

Le régulateur de vitesse maintient constante la vitesse du véhicule sur la route. Le système freine automatiquement le véhicule pour éviter de dépasser la vitesse réglée. Sur les pentes longues et prononcées, surtout lorsque le véhicule est chargé, le conducteur doit sélectionner un rapport inférieur **1**, **2** ou **3** au moment approprié. Ce faisant, le conducteur a recours au frein moteur, ce qui évite de surcharger les freins de service et prévient tant la surchauffe que l'usure rapide des freins.

Recourir au régulateur de vitesse seulement lorsque les conditions de route et de circulation font en sorte qu'il est approprié de conserver une vitesse régulière pendant une période prolongée. Le régulateur de vitesse permet de régler la vitesse à partir de 30 km/h (20 mi/h).

#### ATTENTION

Le régulateur de vitesse est un dispositif commode conçu pour faciliter la conduite du véhicule. Cependant, la vitesse et le freinage

sécuritaires du véhicule restent en tout temps la responsabilité première du conducteur.

Utiliser le régulateur de vitesse uniquement si les conditions climatiques, de la route et de la circulation permettent de circuler à une vitesse constante.

- L'utilisation du régulateur de vitesse peut être dangereuse sur routes sinueuses ou en circulation dense car les conditions ne permettent pas une conduite sécuritaire à une vitesse régulière.
- L'utilisation du régulateur de vitesse peut être dangereuse sur routes glissantes. Les rapides changements de l'adhérence des pneus peuvent causer le patinage des roues et affecter la maîtrise du véhicule.
- Désactiver le régulateur de vitesse en cas de brouillard.

La reprise, position «Resume», devrait être utilisée uniquement si le conducteur connaît parfaitement la vitesse en mémoire et désire précisément le rétablissement de cette vitesse.

### Levier du régulateur de vitesse

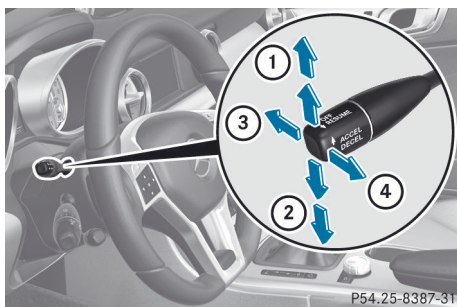

- ① Pour enregistrer la vitesse actuelle ou plus élevée
- ② Pour enregistrer la vitesse actuelle ou moins élevée
- ③ Pour désactiver le régulateur de vitesse
- ④ Mise en mémoire de la vitesse actuelle ou rappel de la dernière vitesse mise en mémoire

Lorsque le régulateur de vitesse est activé, la vitesse en mémoire est indiquée dans l'affichage multifonction pendant cinq secondes. Par la suite, elle est montrée de façon permanente dans l'indicateur d'état:

- É.-U. seulement: par ex. **Vitesse de croisière 55 milles**
- Canada seulement, par ex. 90 km/h

### Sauvegarde et maintien de la vitesse actuelle

La vitesse actuelle peut être mise en mémoire si le véhicule roule à plus de 30 km/h (20 m/h)

- ▶ Faire accélérer le véhicule à la vitesse désirée.
- ▶ Appuyer brièvement sur le levier du régulateur de vitesse vers le haut ① ou vers le bas ② jusqu'au point de pression.
- ▶ Retirer le pied de l'accélérateur. Le régulateur de vitesse est activé. Le véhicule maintient automatiquement la vitesse mise en mémoire.

**i** En montée, le régulateur de vitesse pourrait ne pas être en mesure de maintenir la vitesse préréglée. La vitesse mise en mémoire est reprise lorsque le parcours redevient plat. Le régulateur de vitesse maintient la vitesse préréglée en descente en appliquant automatiquement les freins.

**i** Véhicules avec boîte de vitesses manuelle:

- toujours conduire à un régime moteur adéquat et non excessif.
- effectuer la passation des rapports au moment approprié.
- si possible, ne pas rétrograder de plusieurs rapports à la fois.



## Mise en mémoire de la vitesse actuelle ou rappel de la dernière vitesse mise en mémoire

### ATTENTION

La vitesse mise en mémoire devrait être reprise seulement en fonction des conditions de la route et de la vitesse permise. Les différences éventuelles de vitesses d'accélération ou de décélération en reprenant la vitesse préréglée peuvent provoquer un accident ou des blessures graves au conducteur et aux autres.

- ▶ Tirer brièvement le levier du régulateur de vitesses vers soi ④.
- ▶ Retirer le pied de l'accélérateur. La première fois que le régulateur de vitesses est activé, il sauvegarde la vitesse actuelle et régularise la vitesse du véhicule à la vitesse précédemment sauvegardée.

## Réglage d'une vitesse

### ATTENTION

Se rappeler qu'il peut s'écouler quelques instants avant que le véhicule ne procède aux ajustements requis.

Augmenter ou diminuer de la vitesse préréglée du véhicule à une valeur reflétant les conditions de la route et de vitesse permise. Autrement, toute accélération ou décélération brusque et imprévue du véhicule pourrait causer un accident et/ou de graves blessures à vous et aux autres.

- ▶ Appuyer sur le levier du régulateur de vitesse jusqu'au point de pression vers le haut ① pour augmenter la vitesse, ou vers le bas ② pour diminuer la vitesse.
- ▶ Maintenir le levier du régulateur de vitesse enfoncé jusqu'à ce que la vitesse désirée soit atteinte.
- ▶ Relâcher le levier du régulateur de vitesse. La nouvelle vitesse est réglée.

- i** Le régulateur de vitesse n'est pas désactivé si l'accélérateur est enfoncé. Par exemple, en cas d'une brève accélération pour un dépassement, le régulateur de vitesse règle la vitesse du véhicule à la dernière vitesse mise en mémoire après que le dépassement a été effectué.

## Réglage par multiples de 1 km/h (É.-U: 1 mi/h)

- ▶ Appuyer brièvement sur le levier du régulateur de vitesse jusqu'au point de pression vers le haut ① pour augmenter la vitesse, ou vers le bas ② pour diminuer la vitesse. La dernière vitesse enregistrée est augmentée ou réduite.

## Réglage par multiples de 5 km/h (É.-U: 10 mi/h)

- ▶ Appuyer brièvement sur le levier du régulateur de vitesse au-delà du point de pression vers le haut ① pour augmenter la vitesse, ou vers le bas ② pour diminuer la vitesse. La dernière vitesse enregistrée est augmentée ou réduite.

## Désactivation du régulateur de vitesse

Le régulateur de vitesse s'annule de plusieurs façons:

- ▶ Appuyer brièvement sur le levier du régulateur de vitesse vers l'avant ③.

ou

- ▶ Freiner.

Le régulateur de vitesse est désactivé si:

- le frein de stationnement électronique est serré.
- le véhicule roule à une vitesse inférieure à 30 km/h (20 m/h).
- le système ESP® intervient ou vous désactivez le système.

- le conducteur passe au point mort avec une boîte manuelle pendant la conduite ou enfonce la pédale d'embrayage pendant plus de six secondes.
- sur les véhicules avec boîte manuelle, le conducteur passe à un rapport trop élevé, de sorte que le régime moteur est trop faible.
- sur les véhicules avec boîte automatique, le conducteur passe au point mort **N** en conduisant.

Si le régulateur de vitesse est désactivé, une tonalité est émise. Le message **TEMPOMAT désactivé** paraît dans l'affichage multifonction pendant environ cinq secondes.

- ❗ La dernière vitesse en mémoire s'annule en arrêtant le moteur.

## DISTRONIC PLUS

### Remarques sécuritaires importantes

DISTRONIC PLUS régularise la vitesse et aide automatiquement le conducteur à maintenir la distance avec le véhicule détecté à l'avant. Il freine automatiquement afin d'éviter de dépasser la vitesse réglée.

Dans de longues et raides pentes descendantes, surtout si le véhicule est chargé, la position de transmission **1**, **2** ou **3** doit être sélectionnée au bon moment. Ainsi, l'effet de freinage du moteur sera utilisé, ce qui réduit la charge sur le système de freinage et prévient la surchauffe et l'usure trop rapide des freins.

Si un véhicule plus lent est détecté à l'avant, DISTRONIC PLUS provoque le freinage du véhicule et garde une distance pré réglée par rapport à ce véhicule.

#### ⚠ ATTENTION

Il est essentiel de se familiariser avec les caractéristiques du système DISTRONIC PLUS avant de l'utiliser. Il est fortement recommandé de revoir attentivement les

renseignements suivants avant d'utiliser ce système.

#### ⚠ ATTENTION

DISTRONIC PLUS est un système commode. Sa capacité de réduire la vitesse vise à améliorer l'efficacité du régulateur de vitesse quand la vitesse de la circulation sur l'autoroute varie. Cependant, il ne vise pas à remplacer, ni ne remplace, une étroite vigilance.

Le conducteur doit toujours rester vigilant quant à la vitesse et à la distance avec le véhicule qui le précède, y compris surtout le fonctionnement des freins afin d'assurer une distance de freinage sécuritaire.

DISTRONIC PLUS ne peut tenir compte des conditions de la route et de la circulation.

Le système DISTRONIC PLUS ne reconnaît pas toujours les situations de conduite complexes. Ceci pourrait entraîner des avertissements erronés ou l'absence d'avertissements relatifs à la distance.

Si DISTRONIC PLUS doit assister le conducteur, le système des capteurs radar doit être activé (> page 199) et fonctionnel. S'il n'y a aucun autre véhicule roulant à l'avant, DISTRONIC PLUS fonctionne comme un régulateur de vitesse à une vitesse comprise entre 30 km/h (États-Unis: 20 mi/h) et 200 km/h (États-Unis: 120 mi/h). Si un autre véhicule roule à l'avant, il fonctionne à une vitesse comprise entre 0 km/h (0 mi/h) et 200 km/h (États-Unis: 120 mi/h).

Ne pas utiliser DISTRONIC PLUS sur des routes aux pentes raides.

Comme DISTRONIC PLUS transmet des ondes radar, il peut ressembler aux détecteurs radar des autorités. Pour toute question à ce sujet, consulter la section correspondante du Guide du conducteur.

- ❗ É.-U. uniquement:

Ce dispositif a été approuvé par la FCC comme étant un «Système de radar de

véhicule». Le capteur radar est destiné uniquement à être utilisé sur un système de radar automobile. La dépose, la falsification ou la modification du dispositif est interdite par la FCC et entraînera l'annulation de toutes les garanties. Ne pas modifier, falsifier ou utiliser ce dispositif d'une façon non approuvée.

Toute modification non autorisée de ce dispositif pourrait priver l'utilisateur du droit d'usage de l'équipement.

#### ATTENTION

Le régulateur de vitesse adaptatif DISTRONIC PLUS ne remplace pas l'implication active du conducteur pendant la conduite. Il ne réagit pas aux objets stationnaires ni aux piétons, ne reconnaît pas ni ne prévoit la courbure de la route la trajectoire des voies ni le mouvement des véhicules à l'avant. DISTRONIC PLUS peut appliquer uniquement à 40% de la puissance maximale de freinage du véhicule.

DISTRONIC PLUS pourrait ne pas détecter les véhicules étroits roulant devant vous, tels des motocyclettes ou véhicules hors de portée par rapport au centre de votre véhicule.

Le conducteur a la responsabilité, en tout temps, de surveiller la route, la température et les conditions de la circulation. De plus, il doit réagir afin de diriger, freiner ou effectuer toute autre manoeuvre requise pour maintenir le contrôle du véhicule.

Des sources de hautes fréquences telles les stations de péage, système de mesure de la vitesse, etc. peuvent entraîner l'arrêt de fonctionnement temporaire du système DISTRONIC PLUS.

#### ATTENTION

DISTRONIC PLUS ne peut tenir compte des conditions de la route et de la circulation. Utiliser DISTRONIC PLUS uniquement si les conditions climatiques, de la route et de la circulation permettent de circuler à une vitesse constante.

#### ATTENTION

Il peut être dangereux d'utiliser DISTRONIC PLUS sur les chaussées glissantes. Les rapides changements de l'adhérence des pneus peuvent causer le patinage des roues et affecter la maîtrise du véhicule.

Le système DISTRONIC PLUS ne fonctionne pas lorsque les conditions météorologiques et de distance sont mauvaises. Ne pas utiliser le système DISTRONIC PLUS par temps de brouillard, forte pluie, neige ou neige fondante.

#### ATTENTION

DISTRONIC PLUS ne peut tenir compte des conditions de température. Désactiver le système DISTRONIC PLUS ou ne pas le mettre en fonction si:

- les routes sont glissantes ou recouvertes de neige ou de glace. Les roues pourraient perdre leur traction lors du freinage ou de l'accélération, et le véhicule pourrait dérapier.
- le couvercle des capteurs du système DISTRONIC PLUS est sale ou la visibilité est réduite en raison de la neige, pluie ou brouillard, par exemple. Le système de commande de la distance pourrait être défectueux.

Toujours surveiller les conditions de circulation, même quand le système DISTRONIC PLUS est en fonction. Autrement, le conducteur pourrait ne pas être en mesure de reconnaître à temps les situations dangereuses. Un accident pourrait survenir et causer des blessures au conducteur et aux autres.

#### ATTENTION

La reprise, position «Resume», devrait être utilisée uniquement si le conducteur connaît parfaitement la vitesse en mémoire et désire précisément le rétablissement de cette vitesse.

**⚠ ATTENTION**

Il est essentiel de porter une attention constante aux conditions de la route et de la circulation en tout temps, que le système DISTRONIC PLUS soit activé ou pas.

L'utilisation de DISTRONIC PLUS peut être dangereuse sur routes sinueuses ou en circulation dense car les conditions ne permettent pas une conduite sécuritaire à une vitesse constante.

DISTRONIC PLUS ne réagit pas aux objets stationnaires sur la route (par exemple, un véhicule arrêté dans la circulation ou un véhicule abandonné). De la même façon, DISTRONIC PLUS ne réagit pas aux véhicules qui roulent à contre-sens.

Désactiver DISTRONIC PLUS:

- en passant sur la voie de droite, si les véhicules sur la voie de gauche se déplacent plus lentement
- en conduisant dans une voie de dégagement ou dans une sortie d'autoroute
- dans des situations de conduite complexes, par exemple proche de travaux routiers sur une autoroute

Dans ces situations, et s'il n'est pas désactivé, le système DISTRONIC PLUS gardera la vitesse préréglée.

DISTRONIC PLUS est conçu uniquement pour maintenir une vitesse et une distance préréglées entre le véhicule et les objets mobiles à l'avant du véhicule.

**⚠ ATTENTION**

Un signal sonore intermittent se fait entendre et le témoin d'avertissement de distance

 s'allume au combiné d'instruments si le système DISTRONIC PLUS calcule que la distance entre le véhicule à l'avant et la vitesse actuelle de votre véhicule empêchent DISTRONIC PLUS de ralentir suffisamment pour maintenir le créneau préréglé, créant ainsi un danger de collision.

Freiner immédiatement le véhicule pour augmenter la distance avec le véhicule à l'avant. Le signal sonore est un avertissement de dernier recours indiquant que le conducteur n'a pas encore contribué au freinage pour éviter une situation potentiellement dangereuse. Ne pas attendre le fonctionnement du signal d'alarme pour procéder à votre propre freinage. Ce qui résulterait en un freinage d'urgence potentiellement dangereux qui ne résulte pas toujours en un évitement d'impact.

Le talonnage augmente le risque d'accident.

**⚠ AVERTISSEMENT!**

DISTRONIC PLUS freine le véhicule avec une décélération maximale de  $13 \text{ m/s}^2$  ( $4 \text{ pi/s}^2$ ). Ceci correspond à environ 40 % de la puissance de décélération maximale du véhicule.

Le conducteur doit freiner lui-même pour éviter une collision. DISTRONIC PLUS freine le véhicule en vue de rétablir la distance prédéterminée par rapport au véhicule à l'avant ou la vitesse prédéterminée.

**⚠ ATTENTION**

Si aucun signal visuel ou sonore n'est émis pendant une situation de conduite critique, il est probable que soit DISTRONIC PLUS n'a pas reconnu le risque de collision, soit qu'il s'est désactivé, ou soit qu'il est défectueux.

Ne pas oublier que si DISTRONIC PLUS est activé ou non, il incombe toujours au conducteur de freiner afin de contrôler le véhicule et éviter une collision.

### Levier du régulateur de vitesse

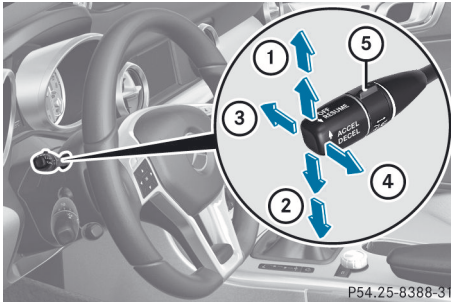

- ① Pour mettre en mémoire la vitesse actuelle ou une vitesse supérieure
- ② Pour mettre en mémoire la vitesse actuelle ou une vitesse inférieure
- ③ Pour désactiver DISTRONIC PLUS
- ④ Pour mettre en mémoire la vitesse actuelle ou rappeler la dernière vitesse mise en mémoire
- ⑤ Pour régler la distance minimale spécifiée

### Activation de DISTRONIC PLUS, sauvegarde et maintien de la vitesse actuelle

#### Remarques sécuritaires importantes

#### ATTENTION

Le véhicule peut être freiné lorsque DISTRONIC PLUS est activé. Pour cette raison, désactiver DISTRONIC PLUS si le véhicule doit être mis en mouvement d'une autre façon ( par exemple dans un lave-auto ou par remorquage).

Afin d'activer DISTRONIC PLUS, les conditions suivantes doivent être remplies:

- le moteur doit être en train de tourner. Rouler jusqu'à deux minutes peut être nécessaire avant que DISTRONIC PLUS soit prêt à être utilisé.
- le véhicule ne doit pas être stabilisé avec le frein de stationnement électronique.
- ESP® doit être activé.
- la transmission doit être sur la position **D**.

- le capot doit être fermé.
- la porte du conducteur doit être fermée lors du passage de rapport de **P** à **D** ou la ceinture de sécurité du conducteur doit être bouclée.
- la porte du passager avant doit être fermée.
- le véhicule ne doit pas patiner.

### Activation pendant la conduite

Lors de la conduite à des vitesses inférieures à 30 km/h (20 mi/h), DISTRONIC PLUS ne peut être activé que si le véhicule à l'avant a été détecté et est montré dans l'affichage multifonction. Si le véhicule à l'avant n'est pas montré dans l'affichage multifonction et n'est plus détecté, par exemple parce qu'il a changé de voie, DISTRONIC PLUS est désactivé et une tonalité est émise.

- ▶ Tirer brièvement le levier du régulateur de vitesse vers soi ④ ou l'appuyer vers le haut ① ou vers le bas ② jusqu'au point de pression. DISTRONIC PLUS est sélectionné.
- ▶ Garder le levier du régulateur de vitesse appuyé vers le haut ① ou vers le bas ② jusqu'à ce que la vitesse désirée soit réglée.
- ▶ Retirer le pied de l'accélérateur. Le véhicule adapte sa vitesse à celle du véhicule à l'avant, mais seulement jusqu'à la vitesse désirée en mémoire.
- ❗ Si l'accélérateur n'est pas complètement relâché, le message **DISTRONIC PLUS inactif** paraît dans l'affichage multifonction. La distance réglée vers un véhicule roulant plus lentement à l'avant ne sera alors pas conservée. Le conducteur roulera à la vitesse choisie en appuyant sur l'accélérateur.

### Activation quand le véhicule roule vers un véhicule stationnaire

Si le véhicule à l'avant est stationnaire, DISTRONIC PLUS ne peut être activé qu'une fois que le véhicule est lui aussi stationnaire.

- ▶ Tirer brièvement le levier du régulateur de vitesse vers soi ④ ou l'appuyer vers le haut ① ou le bas ② jusqu'au point de pression. DISTRONIC PLUS est sélectionné.

**i** DISTRONIC PLUS peut seulement être activé à des vitesses inférieures à 30 km/h (20 mi/h) si un véhicule à l'avant a été décelé. Par conséquent, l'affichage de distance de DISTRONIC PLUS dans le combiné d'instruments doit être activé (▷ page 195).

- ▶ Garder le levier du régulateur de vitesse appuyé vers le haut ① ou le bas ② jusqu'à ce que la vitesse désirée soit réglée.

**i** Il est possible d'utiliser le levier du régulateur de vitesse pour régler la vitesse en mémoire et la commande sur le régulateur de vitesse pour régler la distance minimale spécifiée (▷ page 167).

### Démarrage de la conduite

- ▶ **Si le véhicule à l'avant accélère:** retirer le pied de la pédale de frein.
- ▶ Tirer brièvement le levier du régulateur de vitesse vers soi ④.

ou

- ▶ Accélérer brièvement. Votre véhicule accélère et s'adapte à la vitesse du véhicule à l'avant.

### Conduite

S'il n'y a aucun véhicule à l'avant, DISTRONIC PLUS fonctionne comme un régulateur de vitesse.

Si un véhicule plus lent est détecté à l'avant, DISTRONIC PLUS provoque le freinage du véhicule et garde une distance pré-réglée par rapport à ce véhicule.

Si DISTRONIC PLUS décèle un véhicule plus rapide à l'avant, il augmentera la vitesse du véhicule mais seulement jusqu'à la vitesse désirée qui a été mise en mémoire.

### ATTENTION

Si le frein est appliqué, DISTRONIC PLUS est désactivé à moins que le véhicule soit arrêté. DISTRONIC PLUS ne freine plus le véhicule. Dans ces cas, contrôler la distance des véhicules conduisant à l'avant avec le frein seulement. Le conducteur pourrait autrement causer un accident et se blesser ainsi que les autres. Le conducteur demeure complètement responsable de la distance du véhicule avec celle des autres véhicules, de la vitesse de conduite et du freinage au bon moment.

### Changement de voie

Pour passer sur la voie de dépassement (pour les véhicules avec le volant à gauche, la voie de dépassement est sur la voie de gauche), DISTRONIC PLUS aide le conducteur si:

- le véhicule roule à une vitesse plus élevée que 60 km/h (40 mi/h).
- DISTRONIC PLUS maintient la distance par rapport à un véhicule à l'avant.
- les feux de direction appropriés sont activés.
- DISTRONIC PLUS ne décèle aucun danger de collision.

Si ces conditions sont réunies, le véhicule est accéléré. L'accélération sera interrompue si le changement de voie prend trop de temps ou si la distance par rapport au véhicule à l'avant est trop réduite.

### ATTENTION

DISTRONIC PLUS n'est qu'un système d'aide conçu pour aider le conducteur lors de la conduite.

Ceci ne remplace pas l'attention active du conducteur pendant la conduite. Le conducteur reste seul responsable de la distance de son véhicule par rapport aux autres véhicules, de la vitesse de son véhicule et du freinage à temps. Toujours surveiller les conditions de la circulation et les environs immédiats. Autrement, le conducteur pourrait ne pas être en mesure de reconnaître à temps

les situations dangereuses, ce qui pourrait causer un accident ou des blessures au conducteur et à autrui.

### Véhicules avec COMAND

**i** La fonction suivante n'est pas opérationnelle dans tous les pays.

DISTRONIC PLUS utilise des informations supplémentaires du système de navigation afin qu'il puisse réagir correctement à certaines situations de la circulation. C'est le cas quand, en suivant un véhicule, DISTRONIC PLUS est actif et le véhicule:

- approche de ou roule par un carrefour giratoire
- approche d'une intersection en T
- embranche une sortie d'autoroute

Même si le véhicule à l'avant laisse une plage de détection, DISTRONIC PLUS maintient temporairement la vitesse actuelle du véhicule et ne l'accélère pas. Ceci est basé sur les données actuelles de la carte du système de navigation.

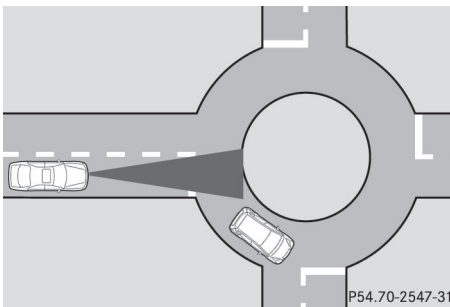

P54.70-2547-31

Exemple: un carrefour giratoire

La vitesse actuelle est maintenue:

- environ 10 secondes avant le carrefour giratoire/ l'intersection en T et pendant environ 1,5 seconde quand le véhicule roule dans le carrefour giratoire
- environ 12 secondes avant d'atteindre la sortie d'autoroute et environ 4 secondes après la sortie d'autoroute

Ensuite, le véhicule accélère à nouveau jusqu'à la vitesse réglée spécifiée.

### Arrêt

#### **⚠ ATTENTION**

Ne jamais sortir du véhicule pendant que DISTRONIC PLUS est activé.

DISTRONIC PLUS ne doit jamais fonctionner, être activé ou désactivé par un passager ou depuis l'extérieur du véhicule.

DISTRONIC PLUS ne remplace pas le frein de stationnement électronique et ne doit pas être utilisé pour le stationnement.

L'effet de freinage de DISTRONIC PLUS est annulé et le véhicule peut commencer à se déplacer si:

- DISTRONIC PLUS est désactivé à l'aide du levier régulateur de vitesse.
- une accélération est produite.
- il y a une anomalie dans le système ou une interruption du courant électrique, par exemple une défectuosité de la batterie.
- le système électrique dans le compartiment moteur, la batterie ou les fusibles sont altérés.
- la batterie est débranchée.

Quand le conducteur désire sortir du véhicule ou le stationner, il doit désactiver DISTRONIC PLUS et immobiliser le véhicule.

Si DISTRONIC PLUS détecte un véhicule à l'avant qui s'arrête, il freine le véhicule jusqu'à ce qu'il soit immobilisé.

Une fois que le véhicule est stationnaire, il reste immobile et le conducteur ne doit pas enfoncer la pédale de frein.

**i** Après un certain temps, le frein de stationnement électronique immobilise le véhicule et remplace le frein de service.

**i** Selon la distance minimale spécifiée, le véhicule s'immobilisera à une distance suffisante derrière le véhicule à l'avant. La distance minimale spécifiée est réglée à l'aide de la commande du levier du régulateur de vitesse.

Le frein de stationnement électronique stabilise automatiquement le véhicule si DISTRONIC PLUS est activé et:

- la ceinture de sécurité du conducteur n'est pas bouclée et la porte du conducteur est ouverte.
- le capot est ouvert.
- une anomalie du système survient.
- l'alimentation électrique n'est pas suffisante.

Si il y a une anomalie dans les systèmes électroniques du véhicule, un message d'avertissement peut aussi paraître dans l'affichage multifonction.

#### Freiner immédiatement

- ▶ Enfoncer immédiatement la pédale de frein fermement jusqu'à ce que le message d'avertissement dans l'affichage multifonction s'éteigne. DISTRONIC PLUS est désactivé.

#### Sélectionner Stationnement (P)

- ▶ Déplacer le levier sélecteur sur **P** pour éviter que le véhicule roule. DISTRONIC PLUS est désactivé. Le message d'avertissement dans l'affichage multifonction disparaît.

Le klaxon émettra aussi à des intervalles réguliers si DISTRONIC PLUS est activé et que le conducteur:

- coupe le moteur, ouvre la porte du conducteur et déboucle sa ceinture de sécurité
- ouvre le capot

Le son du klaxon alerte le conducteur sur le fait que le véhicule a été stationné pendant que DISTRONIC PLUS est encore activé. Le son devient plus fort si le conducteur essaie de verrouiller le véhicule. Le véhicule n'est pas verrouillé jusqu'à ce que DISTRONIC PLUS soit désactivé.

- ❗ Si le moteur a été coupé, il ne peut être démarré à nouveau jusqu'à ce que DISTRONIC PLUS ait été désactivé.

#### Réglage d'une vitesse

##### ATTENTION

Se rappeler qu'il peut s'écouler quelques instants avant que le véhicule ne procède aux ajustements requis.

Augmenter ou diminuer de la vitesse pré-réglée du véhicule à une valeur reflétant les conditions de la route et de vitesse permise. Autrement, toute accélération ou décélération brusque et imprévue du véhicule pourrait causer un accident et/ou de graves blessures à vous et aux autres.

- ▶ Appuyer sur le levier du régulateur de vitesse au point de pression, vers le haut ① pour une vitesse supérieure ou vers le bas ② pour une vitesse inférieure.
- ▶ Appuyer sur le levier du régulateur de vitesse jusqu'à ce que la vitesse désirée soit atteinte.
- ▶ Relâcher le levier du régulateur de vitesse. La nouvelle vitesse est sauvegardée. DISTRONIC PLUS est activé et règle la vitesse du véhicule à la nouvelle vitesse sauvegardée.

#### Réglage par multiples de 1 km/h (É.-U.: 1 mi/h)

- ▶ Appuyer brièvement sur le levier du régulateur de vitesse au point de pression, vers le haut ① pour une vitesse supérieure ou vers le bas ② pour une vitesse inférieure. La dernière vitesse sauvegardée est augmentée ou réduite.

#### Réglage par multiples de 5 km/h (É.-U.: 10 mi/h)

- ▶ Appuyer brièvement sur le levier du régulateur de vitesse au-delà du point de pression, vers le haut ① pour une vitesse supérieure ou vers le bas ② pour une vitesse inférieure. La dernière vitesse sauvegardée est augmentée ou réduite.



## Sauvegarde de la vitesse actuelle et rappel d'une vitesse mise en mémoire

### ⚠ ATTENTION

La vitesse mise en mémoire devrait être reprise seulement en fonction des conditions de la route et de la vitesse permise. Les différences éventuelles de vitesses d'accélération ou de décélération en reprenant la vitesse préréglée peuvent provoquer un accident ou des blessures graves au conducteur et aux autres.

- ▶ Tirer brièvement le levier du régulateur de vitesse vers soi ④.
- ▶ Retirer le pied de l'accélérateur. DISTRONIC PLUS est activé. La première fois qu'il est activé, la vitesse actuelle est sauvegardée. Autrement, il règle la vitesse de croisière du véhicule comme une valeur en mémoire.

## Réglage de la distance minimale spécifiée

La distance spécifique de suivi pour DISTRONIC PLUS peut être réglée en variant le réglage du temps entre une et deux secondes. Avec cette fonction, la distance spécifique de suivi que DISTRONIC PLUS garde du véhicule à l'avant peut être réglée selon la vitesse du véhicule. Cette distance paraît dans l'affichage multifonction(> page 168).

### ⚠ ATTENTION

Le conducteur a la responsabilité, en tout temps, de sélectionner les réglages appropriés en tenant compte des conditions routières, de la circulation, de son style de conduite ainsi que de la législation en vigueur et des recommandations pour la distance de suivi sécuritaire.

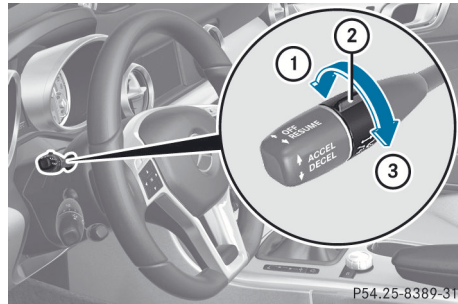

- ▶ **Pour augmenter** tourner la commande ② en direction ③. DISTRONIC PLUS maintient alors une plus grande distance entre votre véhicule et le véhicule à l'avant.
- ▶ **Pour diminuer** tourner la commande ② en direction ①. DISTRONIC PLUS maintient alors une plus courte distance entre votre véhicule et le véhicule à l'avant.

**i** S'assurer de maintenir une distance suffisante et sécuritaire avec le véhicule à l'avant. Ajuster la distance au véhicule à l'avant, si nécessaire.

## Affichages DISTRONIC PLUS dans l'indicateur de vitesse

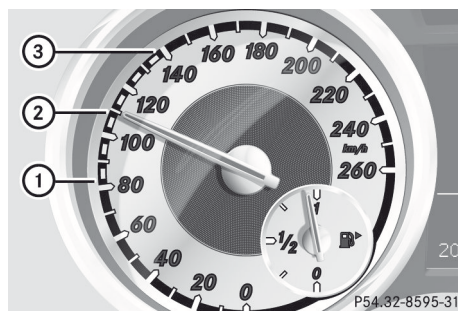

Quand DISTRONIC PLUS est activé, un ou deux segments ② dans la gamme de vitesses réglée s'allume.

**i** Pour des raisons de conception, la vitesse affichée dans l'indicateur de vitesse peut

être légèrement différente de la vitesse réglée pour DISTRONIC PLUS.

Si DISTRONIC PLUS décèle un véhicule à l'avant, les segments ② entre la vitesse du véhicule à l'avant ① et la vitesse enregistrée ③ s'allument.

### Affichages DISTRONIC PLUS dans l'affichage multifonction

#### Remarques générales

Dans le menu Assistance (▷ page 195) de l'ordinateur de bord, il est possible de sélectionner l'affichage de distance et d'activer ou de désactiver le Freinage PRE-SAFE®.

#### Affichage lorsque DISTRONIC PLUS est désactivé

► Sélectionner la fonction **Affichage Distance** à l'aide de l'ordinateur de bord (▷ page 195).

Lorsque DISTRONIC PLUS est désactivé, l'affichage suivant paraît dans l'affichage multifonction:

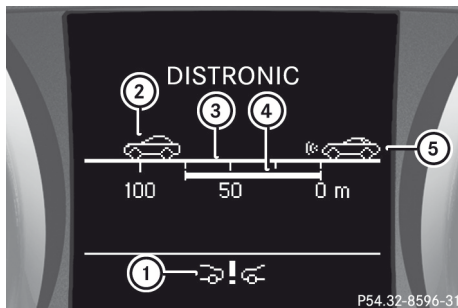

- ① Symbole pour l'activation du Freinage PRE-SAFE®
- ② Véhicule à l'avant, si détecté
- ③ Indicateur de distance, affichage de la distance actuelle du véhicule à l'avant
- ④ Distance minimale spécifiée au véhicule à l'avant, réglable
- ⑤ Votre véhicule

#### Affichage lorsque DISTRONIC PLUS est activé

► Sélectionner la fonction **Affichage Distance** à l'aide de l'ordinateur de bord (▷ page 195).

La vitesse réglée paraît pendant environ cinq secondes lorsque DISTRONIC PLUS est activé. Après ce temps, ce qui suit paraît dans l'affichage multifonction pendant que DISTRONIC PLUS est activé:

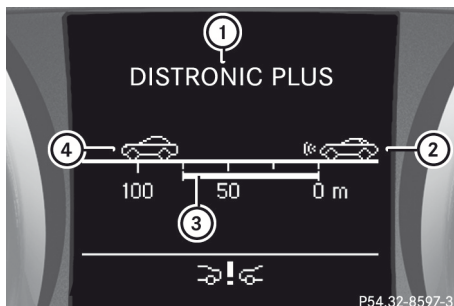

- ① DISTRONIC PLUS activé
- ② Votre véhicule
- ③ Distance minimale spécifiée au véhicule à l'avant, réglable
- ④ Véhicule à l'avant, si détecté

#### Désactivation de DISTRONIC PLUS

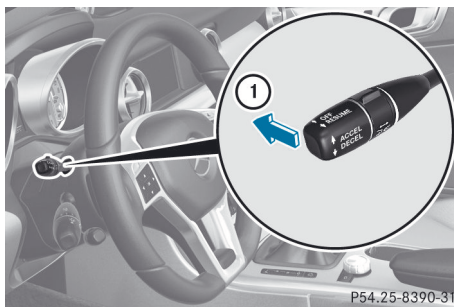

Le système DISTRONIC PLUS se désactive de plusieurs façons:

- ▶ Appuyer brièvement sur le levier du régulateur de vitesse vers l'avant ①.

ou

- ▶ Freiner, à moins que le véhicule soit immobile.

Si DISTRONIC PLUS est désactivé, le message **DISTRONIC PLUS Off** apparaît dans l'affichage multifonction pendant environ cinq secondes.

- ❗ La dernière vitesse enregistrée reste en mémoire jusqu'à l'arrêt du moteur.
- ❗ DISTRONIC PLUS n'est pas désactivé si la pédale d'accélération est enfoncée. Lors d'une accélération pour un dépassement, DISTRONIC PLUS ajuste la vitesse du véhicule à la dernière vitesse mise en mémoire après la fin du dépassement.

DISTRONIC Plus est automatiquement désactivé si:

- le frein de stationnement électronique est en fonction ou si le véhicule est automatiquement stabilisé à l'aide du frein de stationnement électronique.
- à des vitesses inférieures à 25 km/h (15 mi/h) et en l'absence de véhicule à l'avant, ou si le véhicule à l'avant n'est plus décelé.
- le système ESP® intervient ou le système ESP® a été désactivé.
- la transmission est sur la position **P**, **R** ou **N**.
- si le système de capteurs radar (▷ page 199) est désactivé.
- le levier du régulateur de vitesse est tiré vers le conducteur afin de démarrer et la porte du passager avant est ouverte.
- le véhicule a dérapé.

Si DISTRONIC PLUS est désactivé, un signal d'avertissement sera émis. Le message **DISTRONIC PLUS Off** paraîtra dans

l'affichage multifonction pendant environ cinq secondes.

#### ATTENTION

DISTRONIC PLUS se désactive et relâche les freins lorsque le véhicule déléèrè sous la vitesse minimale de 30 km/h (20 mi/h) par le fonctionnement du système à moins que DISTRONIC PLUS détecte un véhicule directement à l'avant. À ce point, le conducteur doit appliquer les freins afin de diminuer davantage la vitesse ou d'arrêter le véhicule.

### Conseils de conduite avec DISTRONIC PLUS

#### Remarques importantes sur la sécurité

Ce qui suit contient les descriptions de certaines routes ou conditions de trafic qui demandent une attention particulière. Dans de telles situations, freiner au besoin. DISTRONIC PLUS est alors désactivé.

#### ATTENTION

Le système DISTRONIC PLUS contribue à maintenir la vitesse choisie par le conducteur à moins de détecter un obstacle mobile directement à l'avant et voyageant dans la même direction (suivre un autre véhicule à l'avant à une distance préréglée, par exemple)

Ce qui signifie que:

- Votre véhicule peut doubler un autre véhicule après avoir changé de voie.
- Dans un virage serré ou si le véhicule à l'avant se trouve dans un virage serré, DISTRONIC PLUS peut perdre de vue le véhicule à l'avant. Votre véhicule pourrait alors accélérer à la vitesse précédemment réglée.

DISTRONIC PLUS règle seulement la distance entre votre véhicule et celui directement à l'avant du vôtre. Le système peut ne pas tenir compte des objets immobiles le long de la route, par exemple:

- un véhicule arrêté dans un bouchon de circulation
- un véhicule en panne
- un véhicule voyageant en sens inverse

Le conducteur doit toujours être en alerte, observer tous les mouvements de la circulation et intervenir en changeant de direction ou en freinant le véhicule au besoin.

#### ATTENTION

Le système DISTRONIC PLUS ne doit pas être utilisé sur des chaussées enneigées ou glacées.

#### Virages, entrée et sortie d'un tournant

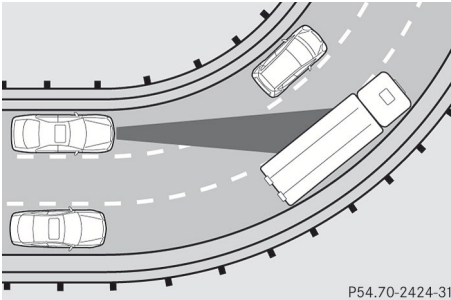

P54.70-2424-31

La capacité de DISTRONIC PLUS à détecter les véhicules dans un virage est limitée. Votre véhicule peut freiner trop tard ou subitement.

#### Véhicules circulant sur une voie différente

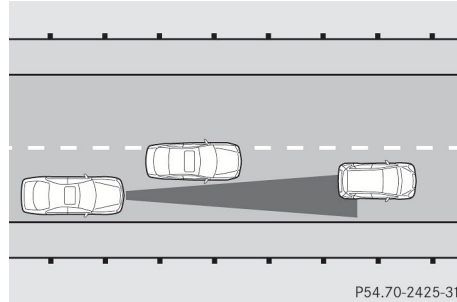

P54.70-2425-31

DISTRONIC PLUS peut ne pas détecter les véhicules circulant sur une voie différente. La distance du véhicule à l'avant sera trop courte.

#### Autres véhicules changeant de voie

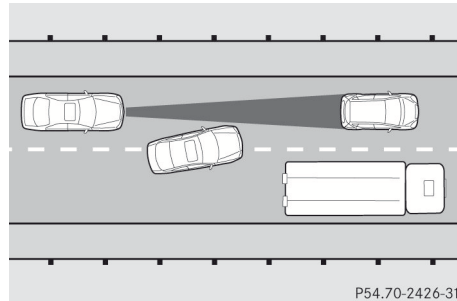

P54.70-2426-31

DISTRONIC PLUS n'a pas encore détecté le véhicule qui coupe. La distance de ce véhicule sera trop courte.

#### Véhicules étroits

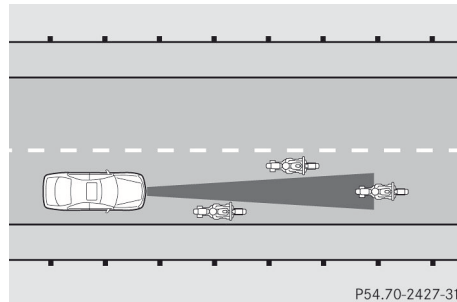

P54.70-2427-31

DISTRONIC PLUS n'a pas encore détecté le véhicule à l'avant sur le bord de la route, en raison de son étroite largeur. La distance du véhicule à l'avant sera trop courte.

#### Obstructions et véhicules stationnaires

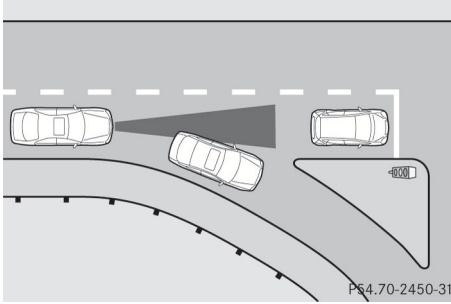

DISTRONIC PLUS ne freine pas pour les obstacles et les véhicules stationnaires. Si, par exemple, le véhicule détecté tourne un coin et révèle un obstacle ou un véhicule stationnaire, DISTRONIC PLUS ne freinera pas.

#### Véhicules roulant en sens inverse

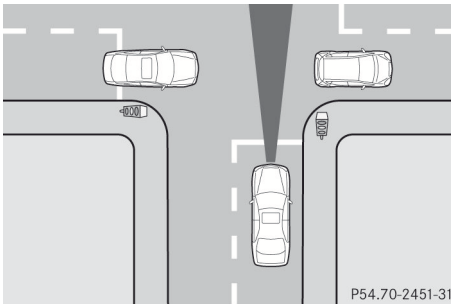

DISTRONIC PLUS peut détecter par erreur des véhicules traversant votre voie. L'activation de DISTRONIC PLUS aux feux de circulation comportant un trafic en sens inverse, par exemple, peut faire démarrer votre véhicule par inadvertance.

### Groupe Maniabilité dynamique

#### Notes générales

Le système d'amortissement réglable s'adapte aux conditions de conduite actuelles. Le réglage varie selon que vous avez choisi le mode Confort ou le mode Sport. La sélection reste sauvegardée même si la clé SmartKey est retirée du commutateur de démarrage.



#### Réglage Sport

Le réglage plus ferme de la suspension en mode de conduite sport assure un contact amélioré avec la route. Sélectionner ce mode pour la conduite sportive si vous désirez un contact plus direct avec la route, par exemple sur les chemins ruraux sinueux.

► **Si le témoin ① n'est pas allumé:** appuyer sur le bouton ②

Le témoin ① s'allume. Le réglage de la suspension pour style de conduite sportive est sélectionné.

#### Réglage Confort

Sélectionner le mode Confort pour une conduite plus confortable.

► **Si le témoin ① est allumé:** appuyer sur le bouton ②

Le témoin ① s'éteint. Le réglage de la suspension pour style de conduite confortable est sélectionné.

## Fonction HOLD

### Remarques générales

La fonction HOLD peut assister le conducteur dans les situations suivantes:

- lors du démarrage, surtout en pente raide
- lors des manoeuvres sur les pentes raides
- pendant l'attente dans la circulation

Le véhicule reste immobile sans que le conducteur n'ait à enfoncer la pédale de frein.

L'effet de freinage est annulé et la fonction HOLD est désactivée lorsque la pédale d'accélération est enfoncée pour démarrer.

### Conditions d'activation

La fonction HOLD peut être activée si:

- le véhicule est immobile.
- le moteur tourne.
- si la ceinture de sécurité est bouclée ou la porte du conducteur est fermée.
- le frein de stationnement électrique est relâché.
- le capot est fermé.
- le levier sélecteur est en position **D**, **R** ou **N** sur les véhicules avec transmission automatique.
- DISTRONIC PLUS est désactivé.

### Activation de la fonction HOLD

- ▶ S'assurer de respecter les conditions d'activation.
- ▶ Appuyer sur la pédale de frein.



P54\_32-8598-31

- ▶ Appuyer rapidement plus avant sur la pédale de frein jusqu'à ce que l'affichage **HOLD** ① paraisse dans l'affichage multifonction.  
La fonction HOLD est activée. La pédale de frein peut être relâchée.

- ① Si appuyer sur la pédale de frein pour la première fois n'active pas la fonction HOLD, attendre brièvement et ensuite réessayer.

### ⚠ ATTENTION

Quand la fonction HOLD est activée, les freins du véhicule sont appliqués. Pour cette raison, désactiver la fonction HOLD si le véhicule doit être mis en mouvement par d'autres moyens (par exemple, dans un lave-auto ou lors d'un remorquage).

### Désactivation de la fonction HOLD

La fonction HOLD est désactivée automatiquement si:

- si le conducteur accélère. Sur les véhicules avec transmission automatique, seulement lorsque la transmission est en position **D** ou **R**.
- la transmission est en position **P** sur les véhicules avec transmission automatique.
- le conducteur applique de nouveau les freins avec une certaine pression jusqu'à ce que **HOLD** disparaisse de l'affichage multifonction.
- le conducteur sécurise le véhicule en serrant le frein de stationnement électrique.
- DISTRONIC PLUS est activé.

- ① Après un moment, le frein électrique sécurise le véhicule et dégage le frein de service.

### ⚠ ATTENTION

Ne jamais sortir du véhicule pendant que la fonction HOLD est activée.

La fonction HOLD ne doit jamais être activée ou désactivée par un passager ou quelqu'un à l'extérieur du véhicule.

La fonction HOLD ne remplace pas le frein de stationnement électronique et ne doit pas être utilisée lors d'un stationnement.

L'effet de freinage de la fonction HOLD est annulé et le véhicule peut se mettre à rouler si:

- la fonction HOLD est désactivée en enfonçant l'accélérateur ou la pédale de frein.
- il y a une anomalie dans le système ou une interruption du courant électrique, par exemple une défectuosité de la batterie.
- le système électrique dans le compartiment moteur, la batterie ou les fusibles sont altérés.
- la batterie est débranchée.

Le frein de stationnement électrique sécurise automatiquement le véhicule si la fonction HOLD est activée et que:

- la porte du conducteur est ouverte et la ceinture de sécurité du conducteur n'est pas bouclée.
- le moteur est arrêté.
- le capot est ouvert.
- une anomalie du système survient.
- l'alimentation électrique n'est pas suffisante.

S'il y a une anomalie dans l'électronique du véhicule, un message d'avertissement peut également paraître dans l'affichage multifonction.

### Freiner immédiatement

- ▶ Enfoncer immédiatement la pédale de frein fermement jusqu'à ce que le message d'avertissement dans l'affichage multifonction disparaisse. Ceci désactive la fonction HOLD.

Sur les véhicules avec transmission automatique: **Selectionner stat. (P)**.

- ▶ Déplacer le levier sélecteur à **P** pour empêcher le véhicule de rouler. La fonction HOLD est désactivée. Le message d'avertissement dans l'affichage multifonction disparaît.

Un klaxon se fait également entendre à intervalles réguliers si la fonction HOLD est activée et que:

- le moteur est arrêté, la porte du conducteur est ouverte et la ceinture de sécurité est retirée
- le capot est ouvert

La sonorité du klaxon informe le conducteur du fait que le véhicule a été stationné pendant que la fonction HOLD était encore activée. Le ton devient plus fort si le conducteur essaie de verrouiller le véhicule. Le véhicule n'est pas verrouillé tant que la fonction HOLD est activée.

- ❗ Si le moteur a été arrêté, le moteur ne peut pas être démarré à nouveau jusqu'à ce que la fonction HOLD soit désactivée.

## PARKTRONIC

### Remarques sécuritaires importantes

#### ⚠ ATTENTION

Parktronic est un système complémentaire. Il ne vise pas à remplacer, ni ne remplace, le besoin d'une étroite vigilance. La responsabilité des manoeuvres de stationnement et autres manoeuvres délicates repose toujours sur le conducteur.

#### ⚠ ATTENTION

S'assurer qu'aucune personne ou animal ne se trouve dans l'aire où s'exercent les manoeuvres/stationnement. Sinon, ils pourraient être blessés.

PARKTRONIC est un dispositif électronique de stationnement à capteurs ultrasoniques. Ceci indique de façon visuelle et sonore la distance relative entre le véhicule et un obstacle quelconque.

PARKTRONIC est automatiquement activé lorsque l'on :

- établit le contact
- déplace le levier sélecteur à la position **D**, **R** ou **N** sur les véhicules avec transmission automatique
- desserre le frein de stationnement électronique.

PARKTRONIC est désactivé à une vitesse supérieure à 18 km/h (11 mi/h). Le système est réactivé à des vitesses inférieures.

Le système PARKTRONIC surveille les abords du véhicule grâce à six capteurs dans le pare-chocs avant et quatre dans le pare-chocs arrière.

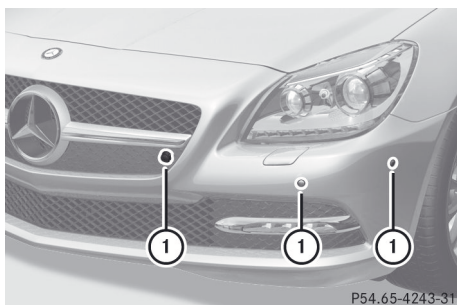

- ① Exemple d'illustration, capteurs dans le pare-chocs avant, côté gauche

### Portée des capteurs

#### Notes générales

Pour fonctionner correctement, les capteurs doivent être exempts de poussière, glace, neige et neige fondante. Nettoyer régulièrement les capteurs, en s'assurant de ne pas les égratigner ni les endommager (▷ page 280).

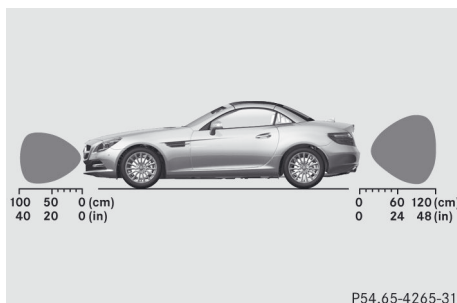

Vue latérale

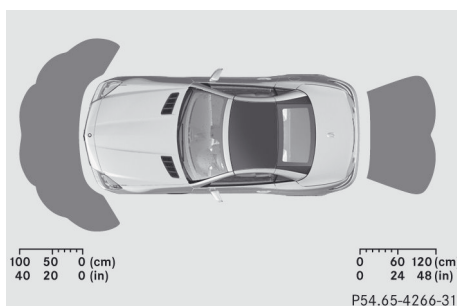

Vue du dessus

#### Capteurs avant

Centre	Approximativement 100 cm (environ 40 po)
Extrémités	Approximativement 60 cm (environ 24 po)

#### Capteurs arrière

Centre	Approximativement 120 cm (environ 48 po)
Extrémités	Approximativement 80 cm (environ 32 po)

**!** Lors du stationnement, surveiller les objets situés au-dessus ou en-dessous des capteurs, tels que des pots de fleurs ou barres d'accouplement de remorques. PARKTRONIC ne détecte pas de tels objets lorsqu'ils sont à proximité immédiate du véhicule. Sinon, le véhicule ou les objets pourraient être endommagés.



Les capteurs peuvent ne pas détecter la neige et autres objets qui absorbent les ondes ultrasoniques.

La présence de sources ultrasoniques tels un lave-auto automatique, des freins à air comprimé sur un camion ou une perceuse pneumatique peuvent provoquer le mauvais fonctionnement du système PARKTRONIC.

Le système PARKTRONIC peut mal fonctionner sur un terrain inégal.

### Distance minimale

Centre	Approximativement 20 cm (environ 8 po)
Extrémités	Approximativement 15 cm (environ 6 po)

Si un obstacle est repéré à l'intérieur de cet intervalle, les témoins d'avertissement pertinents s'allument et une tonalité est émise. Si la distance chute sous l'intervalle minimal, il est possible que la distance ne soit plus affichée.

### Affichages des avertissements

Les affichages des avertissements montrent la distance entre les capteurs et l'obstacle. L'affichage d'avertissement pour la partie avant du véhicule est au tableau de bord, au-dessus des bouches d'air centrales. L'affichage d'avertissement pour la partie arrière se trouve entre les barres antiroulis.

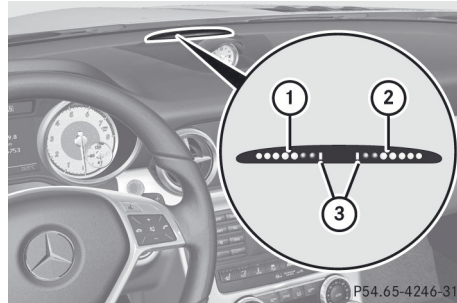

Affichage d'avertissement pour l'espace avant

- ① Segments du côté gauche du véhicule
- ② Segments du côté droit du véhicule
- ③ Segments montrant la disponibilité opérationnelle

L'affichage d'avertissement pour chaque côté du véhicule est divisé en cinq segments jaunes et deux segments rouges.

PARKTRONIC est opérationnel si les segments jaunes montrant sa disponibilité opérationnelle ③ s'allument.

La position du levier sélecteur ou la position de la transmission automatique et de la direction dans laquelle roule le véhicule déterminent quel affichage d'avertissement sera actif lorsque le moteur tourne.

Boîte manuelle:

Position du levier des rapports	Affichage d'avertissement
Rapport de marche avant ou Point mort	Partie avant activée
Faire marche arrière, ou le véhicule roule vers l'arrière	Parties avant et arrière activées

Transmission automatique:

Position de la transmission	Affichage d'avertissement
D	Partie avant activée
R, N ou le véhicule roule vers l'arrière	Parties avant et arrière activées
P	Aucune partie activée

Un ou plusieurs segments s'allument lorsque le véhicule approche d'un obstacle, selon la distance entre le véhicule et l'obstacle.

À partir:

- du sixième segment et des suivants, un signal d'avertissement intermittent sera émis pendant environ deux secondes.
- du septième segment et des suivants, un signal d'avertissement intermittent sera émis pendant environ deux secondes Ceci indique que la distance minimale a été atteinte.

### Désactivation/activation de PARKTRONIC

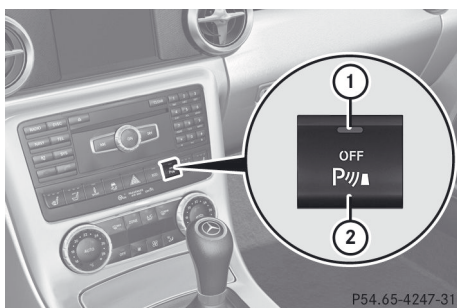

① Témoin

② Pour désactiver/activer PARKTRONIC

Si le témoin ① s'allume, PARKTRONIC est désactivé L'aide au stationnement est aussi activée.

- ① PARKTRONIC est automatiquement activé lorsque la clé SmartKey est tournée

en position 2 du commutateur de démarrage.

## Problèmes avec PARKTRONIC

Problèmes	Causes et conséquences possibles et ► Solutions
Seuls les segments rouges dans l'affichage d'avertissement PARKTRONIC sont allumés. Un signal d'avertissement se fait également entendre pendant environ deux secondes. PARKTRONIC est désactivé après environ 20 secondes, et le témoin sur le bouton PARKTRONIC s'allume.	PARKTRONIC est défectueux et s'est mis hors fonction. ► Si le problème persiste, faire vérifier PARKTRONIC dans un atelier spécialisé.
Seuls les segments rouges dans l'affichage d'avertissement PARKTRONIC sont allumés. PARKTRONIC est désactivé après environ 20 secondes	Les capteurs PARKTRONIC sont sales ou une interférence est survenue. ► Nettoyer les capteurs PARKTRONIC (▷ page 280). ► Rétablir le contact.  Le problème peut être attribuable à une source externe radio ou à des ondes ultrasons. ► Vérifier si PARKTRONIC fonctionne à un endroit différent.

## Aide au stationnement

## Remarques sécuritaires importantes

L'Aide au stationnement est une fonction de stationnement électronique à ultrasons. Les ultrasons servent à mesurer la route des deux côtés du véhicule. Un espace de stationnement convenable est indiqué par un symbole d'espace de stationnement. Le conducteur reçoit des instructions de conduite pour stationner dans cet espace. Il est possible d'utiliser PARKTRONIC (▷ page 173).

## ⚠ ATTENTION

L'aide au stationnement n'est qu'un guide et peut afficher des espaces de stationnement qui ne sont pas convenables, par exemple:

- des espaces de stationnement interdit
- des espaces de stationnement avec des surfaces non convenables (surface de la route)
- des voies d'accès
- des entrées et sorties

L'aide au stationnement détecte et mesure les espaces de stationnement potentiels où passe le véhicule. Les changements à l'espace de stationnement après ce point ne sont pas pris en considération, par exemple si le véhicule à l'avant ou à l'arrière de

l'espace de stationnement change de position ou si les objets dans l'espace de stationnement sont déplacés.

Même en utilisant l'aide au stationnement, le conducteur est toujours responsable de conduire prudemment. En se fiant uniquement à l'aide au stationnement, un accident ou des blessures au conducteur et aux autres pourraient survenir.

Le conducteur est responsable de la sécurité en tout temps et doit continuer à porter attention aux environs immédiats du véhicule lors du stationnement et des manoeuvres.

#### ATTENTION

Le système ne détecte pas les objets situés au-dessus de la zone balayée par les capteurs. Ces objets, par exemple charges excédentes en largeur ou en hauteur, ou rabat arrière d'un camion ne seront pas pris en considération par la procédure de stationnement. L'aide au stationnement peut alors fournir des informations erronées. Ceci peut causer une collision. Donc, ne pas utiliser l'aide au stationnement dans ces situations.

#### ATTENTION

S'assurer qu'aucune personne ou animal ne se trouve dans l'aire où s'effectuent les manoeuvres. Dans le cas contraire, des blessures pourraient survenir.

- !** Porter une attention particulière aux objets bas ou qui ont des surfaces plates, comme des barre d'attelage de remorque, poteaux, traverses et bordures. Ce type d'objets ne peut pas être détecté par l'aide au stationnement et peut endommager le véhicule.

Lorsque PARKTRONIC est désactivé, l'Aide au stationnement est également non disponible.

Utiliser l'Aide au stationnement pour stationner le véhicule dans un espace:

- parallèle à la direction de la course
- situé sur une route droite, non sinueuse
- au même niveau que la route, c'est-à-dire pas sur la chaussée, par exemple. L'Aide au stationnement peut ne pas être en mesure de détecter les bordures de trottoir plates.

Conseils de stationnement:

- sur des routes étroites, manoeuvrer le plus près possible de l'espace de stationnement.
- Les espaces de stationnement sales, mal entretenus ou situés devant des barres d'attelage de remorque pourraient être incorrectement détectés ou non détectés.
- Les chutes de neige ou les pluies fortes peuvent causer une mesure imprécise de l'espace de stationnement.
- porter attention aux messages d'avertissement PARKTRONIC ([▷ page 175](#)) pendant la procédure de stationnement.
- Ne pas utiliser l'Aide au stationnement en transportant des charges qui dépassent du véhicule.
- ne jamais utiliser l'Assistance au stationnement avec des chaînes à neige ou une roue de secours installées.
- s'assurer que les pressions de gonflage des pneus sont toujours correctes. Ceci a un effet direct sur les instructions de conduite.
- la façon dont le véhicule est placé dans l'espace de stationnement après la procédure de stationnement dépend de plusieurs facteurs. La réussite des manoeuvres de stationnement avec l'Aide au stationnement dépend de l'emplacement et de la forme des véhicules stationnés à l'avant et à l'arrière de votre espace de stationnement, de même que des conditions de l'environnement immédiat. Dans certains cas, l'aide au stationnement pourrait guider le conducteur trop loin ou pas assez dans

l'espace de stationnement. Dans certains cas, le système pourrait guider le conducteur sur la bordure du trottoir. Au besoin, annuler la procédure de stationnement par le biais du guidage de stationnement.

**!** Si c'est inévitable, conduire par-dessus les obstacles tels que les bordures, lentement et de biais. Autrement, les roues ou les pneus pourraient être endommagés.

### Détection d'un espace de stationnement

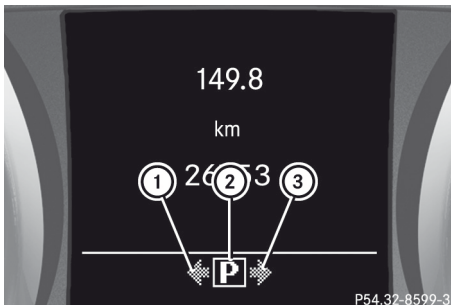

- ① Espace de stationnement détecté sur la gauche
- ② Symbole d'espace de stationnement
- ③ Espace de stationnement détecté sur la droite

L'Aide au stationnement s'active automatiquement lorsque le véhicule est en marche avant. Le système fonctionne à une vitesse jusqu'à environ 35 km/h (22 mi/h). À l'usage, le système trouve et mesure indépendamment les espaces de stationnement des deux côtés du véhicule. Lorsque le véhicule roule à une vitesse inférieure à 30 km/h (19 mi/h), le symbole d'espace de stationnement ② paraît comme un indicateur d'état dans le combiné d'instruments.

Lorsqu'un espace de stationnement est détecté, une flèche pointant vers la droite ③ ou vers la gauche ① paraît également. En tant que norme, l'Aide au stationnement n'affiche que les espaces de stationnement

du côté passager avant. Les espaces de stationnement du côté du conducteur s'affichent dès que le feu de direction côté conducteur est activé. Pour stationner du côté conducteur, le feu de direction côté conducteur doit rester en fonction jusqu'à ce que la marche arrière soit engagée.

L'Aide au stationnement détecte seulement les espaces de stationnement:

- parallèles à la direction de la course
- d'au moins 1,5 m (5 pi) de largeur
- d'au moins 1,3 m (4,3 m) plus long que le véhicule

Un espace de stationnement s'affiche lorsque le conducteur passe devant, jusqu'à ce qu'il l'ait dépassé d'environ 15 m (50 pi).

### Stationnement

#### ATTENTION

L'aide au stationnement n'est qu'un guide et pourrait ne pas détecter tous les obstacles. L'aide au stationnement ne doit jamais empêcher le conducteur de porter attention à la route. Le conducteur est responsable de la sécurité en tout temps et doit continuer à porter attention aux environs immédiats lors du stationnement et des manoeuvres. Autrement, la vie du conducteur et celle des autres pourraient être mises en danger.

- ▶ Arrêter le véhicule lorsque le symbole de l'espace de stationnement désiré est affiché par le symbole d'espace de stationnement dans le combiné d'instruments.
- ▶ Véhicules avec boîte de vitesses manuelle: Faire passer la transmission à la position de marche arrière.

Véhicules avec transmission automatique:  
Faire passer la transmission à la position  
**R**.

The **Beware of Obstacles Near the Vehicle Confirm with OK** message appears in the multifunction display.

- ▶ Appuyer sur le bouton **OK** sur le volant de direction multifonction pour confirmer. L'affichage multifonction commute à l'Aide au stationnement.

Selon la distance jusqu'à l'espace de stationnement, le message **Please Drive Backward** paraît dans l'affichage multifonction.

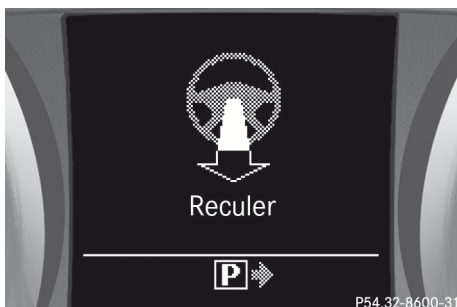

- ▶ Au besoin, faire marche arrière vers l'espace de stationnement. Ceci est indiqué par une flèche qui pointe vers l'arrière.  
Poursuivre la marche arrière jusqu'à ce qu'une tonalité soit émise. Arrêter - la position de stationnement désirée est atteinte. La flèche est blanche.  
Le message **Please steer to the right** or **Please steer to the left** paraît dans l'affichage multifonction.



- ▶ Lorsque le véhicule est stationnaire, tourner le volant de direction dans la direction spécifiée jusqu'à ce que la flèche soit blanche et qu'une tonalité soit émise.
- ▶ **Pour reculer dans un espace de stationnement:** Conserver l'angle du volant de direction et reculer prudemment.
- ▶ Arrêter dès qu'un signal sonore est émis. Le véhicule a atteint la position de contre-direction.  
Le message **Please steer to the left** ou **Please steer to the right** paraît dans l'affichage multifonction.
- ▶ **Contre-direction:** Lorsque le véhicule est stationnaire, tourner le volant de direction dans la direction spécifiée jusqu'à ce que la flèche soit blanche et qu'un signal sonore soit émis.

- ▶ **Pour reculer dans un espace de stationnement:** Conserver l'angle du volant de direction et reculer prudemment.
- ▶ Arrêter dès qu'un signal sonore est émis, au plus tard lorsque PARKTRONIC émet une tonalité soutenue.  
Le message **Parking Guidance finished** paraît dans l'affichage multifonction et une tonalité est émise. On vous demandera peut-être de braquer les roues du véhicule dans une autre direction et d'effectuer ensuite un changement de vitesse. Dans un tel cas, d'autres affichages paraîtront dans l'affichage multifonction pour diriger le conducteur vers la position finale.

- ▶ Manoeuvrer au besoin.
- ▶ Toujours observer les messages d'avertissement affichés par PARKTRONIC (▷ page 175).

### Annulation de l'Aide au stationnement

- ▶ Appuyer sur le bouton PARKTRONIC dans la console centrale (▷ page 176). L'Aide au stationnement est annulée immédiatement et PARKTRONIC est désactivé.

L'Aide au stationnement est automatiquement annulée s'il n'est plus possible de fournir une assistance dans l'espace de stationnement ou en cas d'erreur.

Le symbole d'espace de stationnement s'éteint et un signal sonore retentit. Le message **Aide stationnement annulé** paraît dans l'affichage multifonction.

### ATTENTION ASSIST

#### Remarques sécuritaires importantes

Le système ATTENTION ASSIST aide le conducteur durant des trajets longs et monotones comme sur les autoroutes. Le système est actif à des vitesses comprises entre 80 km/h (50 mi/h) et 180 km/h (112 mi/h).

Si ATTENTION ASSIST détecte des indicateurs typiques de fatigue ou l'inattention croissante chez le conducteur, il suggère de faire une pause.

#### ATTENTION

ATTENTION ASSIST n'est qu'une aide et peut détecter la fatigue et un défaut de concentration trop tard ou pas du tout. Il n'est pas un substitut au conducteur bien reposé et attentif.

La fatigue peut faire reconnaître des situations dangereuses trop tard, mal juger une situation ou réagir plus lentement. Pour cette raison, s'assurer de se sentir reposé avant de commencer à conduire et pendant

le voyage. S'assurer de prendre des pauses régulières à temps, particulièrement pendant de longs voyages. Autrement, il est possible de ne pas reconnaître les dangers à temps, de causer un accident et de causer des blessures au conducteur et aux autres.

ATTENTION ASSIST évalue le niveau de fatigue ou d'inattention en tenant compte des critères suivants:

- le style de conduite du conducteur, par exemple la façon de tourner le volant
- les conditions de conduite, par exemple l'heure, la durée

La fonctionnalité du système ATTENTION ASSIST est limitée et les avertissements peuvent être retardés ou ne pas être émis du tout:

- si les conditions routières sont mauvaises, par exemple si la surface est inégale ou s'il y a des nids de poule
- en cas de fort vent latéral
- sous un style de conduite sportive avec virages à haute vitesse ou accélérations élevées
- à des vitesses le plus souvent inférieures à 80 km/h (50 mi/h) ou supérieures à 180 km/h (112 mi/h)
- si le système COMAND est en fonction et qu'un appel téléphonique est lancé à l'aide de ce système
- si l'heure a été mal réglée
- dans des situations de conduite actives, comme lors d'un changement de voie ou de vitesse

### Messages d'avertissement et affichés dans l'affichage multifonction



- ▶ Activer ATTENTION ASSIST à l'aide de l'ordinateur de bord (▷ page 195). Le symbole ① apparaît dans l'affichage multifonction.

Si ATTENTION ASSIST est actif, il n'avertira pas le conducteur avant au moins 20 minutes après le début du trajet. Un signal sonore intermittent sera alors émis deux fois, et le message **Attention Assist: Faites une pause** paraît dans l'affichage multifonction.

- ▶ Au besoin, faire une pause.
- ▶ Appuyer sur  ou  pour confirmer le message.

Lors de longs trajets, faire des pauses régulières au bon moment permet de se reposer correctement. Si le conducteur ne fait pas une pause et que le système ATTENTION ASSIST continue de déceler la fatigue et l'inattention croissante, il alertera à nouveau le conducteur après 15 minutes au plus tôt.

ATTENTION ASSIST se remet en fonction quand le trajet reprend et recommence à évaluer la fatigue si:

- le moteur a été coupé.
- si la ceinture de sécurité du conducteur a été débouclée et que la porte du conducteur a été ouverte, par exemple pour un changement de conducteur ou lors d'une pause.



Informations utiles .....	184
Remarques sécuritaires importantes .....	184
Affichages et fonctionnement .....	184
Menus et sous-menus .....	188
Affichage de messages .....	202
Témoins et avertisseurs au combiné d'instruments .....	235

### Informations utiles

- i** Ce Guide du conducteur décrit tous les dispositifs, de série ou optionnels, offerts pour le véhicule au moment de la publication du Guide. Des différences sont possibles entre les pays. À noter qu'il est possible que votre véhicule ne soit pas équipé de toutes les caractéristiques décrites dans le présent guide. Ceci s'applique également aux systèmes et fonctions portant sur la sécurité du véhicule.
- i** Veuillez lire l'information sur les ateliers spécialisés (▷ page 23).

### Remarques sécuritaires importantes

Pour une illustration du combiné d'instruments, voir la section «Aperçu» (▷ page 27).

#### ATTENTION

L'attention du conducteur doit toujours être dirigée sur la route et les conditions de la route devrait être sa principale préoccupation pendant la conduite.

Pour la sécurité du conducteur et celle des autres, le conducteur devrait effectuer la sélection des fonctions au volant de direction multifonction seulement lorsque les conditions de la route et de la circulation permettent de le faire de façon sécuritaire.

Se rappeler qu'à une vitesse de seulement 50 km/h (environ 31 mi/h), le véhicule couvre une distance de 14 m (environ 44 pi) chaque seconde.

#### ATTENTION

Aucun message ne sera affiché si l'affichage multifonction ou le combiné d'instruments n'est pas fonctionnel.

Donc, le conducteur ne sera pas capable de voir l'information sur les conditions de conduite, telles que

- la vitesse
- la température extérieure
- les témoins/avertissements
- les témoins d'avertissement/anomalies
- la défektivité des systèmes

Les caractéristiques de conduite pourraient être modifiées.

Si vous devez continuer la conduite, veuillez le faire avec une précaution accrue. Contacter un Concessionnaire Mercedes-Benz agréé dès que possible.

#### ATTENTION

Les messages d'anomalies et d'avertissements s'affichent uniquement pour certains systèmes et sont accompagnés de très peu de détails. Ils ont simplement pour but de rappeler au conducteur l'état de fonctionnement de certains systèmes. Ils ne remplacent pas la responsabilité du propriétaire ou du conducteur de maintenir le véhicule en bon état. Faire effectuer tous les travaux d'entretien et de sécurité requis pour le véhicule, en le confiant à un Concessionnaire Mercedes-Benz agréé pour vérification des messages d'anomalies et d'avertissements.

### Affichages et fonctionnement

#### Affichage de la température du liquide de refroidissement.

#### ATTENTION

Conduire si le moteur surchauffe entraîne le risque d'incendie des liquides qui pourraient avoir débordé dans le compartiment moteur. Le conducteur pourrait subir de graves brûlures.

La vapeur provenant d'un moteur surchauffé peut causer des brûlures graves, une situation susceptible de survenir simplement en ouvrant le capot. Au premier signe visible ou sonore de vapeur, s'éloigner du moteur.

Arrêter le moteur dans un endroit sûr, éloigné de la circulation. Arrêter le moteur, sortir du véhicule et s'en éloigner jusqu'à ce que le moteur soit refroidi.

La jauge de température du liquide de refroidissement se trouve dans le combiné d'instruments du côté droit.

Sous des conditions normales d'utilisation et avec le niveau de liquide de refroidissement spécifié, la température du liquide de refroidissement peut s'élever à 120 °C (248 °F).

**!** Si la température du liquide de refroidissement est trop élevée, un message est affiché.

Si la température du liquide de refroidissement s'élève au-dessus de 120 °C (248 °F), ne pas continuer de conduire, le moteur pourrait être endommagé.

### Tachymètre

La bande rouge dans le tachymètre indique le régime maximal du moteur.

**!** Ne pas conduire dans le régime maximal, le moteur pourrait être endommagé.

L'alimentation de carburant est interrompu pour protéger le moteur lorsque la bande rouge est atteinte.

### Affichage de la température extérieure

L'indicateur de température extérieure paraît dans l'affichage multifonction (> page 187).

#### ATTENTION

L'indicateur de température extérieure n'est pas un dispositif avertisseur en cas de gel et, par conséquent, ne doit pas être utilisé comme tel.

L'enregistrement de températures juste au-delà du point de congélation ne garantit

aucunement que la chaussée est exempte de verglas. La route peut encore être glacée, spécialement dans les régions boisées ou sur les ponts.

Les variations de température extérieure sont affichées après un court délai.

### Indicateur de vitesse avec segments

Les segments dans l'indicateur de vitesse montrent la gamme de vitesse disponible.

Régulateur de vitesse (> page 157) activé:

Les segments s'allument pour la vitesse en mémoire, jusqu'à la vitesse maximale.

DISTRONIC PLUS (> page 160) activé

Un ou deux segments dans la gamme de vitesse sélectionnée s'allument.

DISTRONIC PLUS détecte un véhicule à l'avant

Les segments entre la vitesse du véhicule à l'avant et la vitesse en mémoire s'allument.

### Fonctionnement de l'ordinateur de bord

#### Aperçu



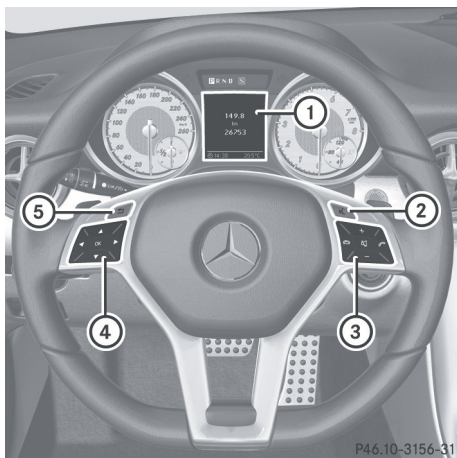

L'ordinateur de bord est activé dès que la clé SmartKey est tournée en position **1** du commutateur de démarrage.

Les boutons au volant de direction multifonction permettent de contrôler l'affichage multifonction et les réglages de l'ordinateur de bord.



- ① Affichage multifonction
- ② Pour activer le système de commandes vocales; voir les directives de fonctionnement séparées
- ③ Panneau de commandes de droite
- ④ Panneau de commandes de gauche
- ⑤ Bouton de retour en arrière

#### Panneau de commandes de gauche

- |   |   |
|---|---|
|   | • Rappelle le menu et la barre de menus   |
|  |   |
|  | <b>Appuyer brièvement:</b> <ul style="list-style-type: none"> <li>• Fait défiler les listes</li> <li>• Sélectionne un sous-menu ou une fonction</li> <li>• Au menu <b>Audio</b>: sélectionne une station sauvegardée, un titre audio ou une scène vidéo</li> <li>• Au menu <b>Tél</b> (téléphone): commute à l'annuaire téléphonique et sélectionne un nom ou un numéro de téléphone</li> </ul> |
|  |   |



#### Enfoncer et maintenir:



- Au menu **Audio**: sélectionne la station précédente/suivante ou sélectionne un titre audio ou une scène vidéo à l'aide du défilement rapide
- Au menu **Tél** (téléphone): lance le défilement rapide dans l'annuaire téléphonique



- Confirme une sélection/affichage
- Au menu **Tél** (téléphone): commute à l'annuaire téléphonique et débute la composition du numéro sélectionné
- Au menu **Audio**: arrête la fonction de recherche de station à la station désirée

#### Panneau de commandes de droite



- Refuse ou termine un appel
- Quitte l'annuaire téléphonique/la mémoire de recomposition



- Fait ou accepte un appel
- Commute les commutateurs à la mémoire de recomposition





- Règle le volume



- Mise en sourdine

**Bouton de retour en arrière**

	<b>Appuyer brièvement:</b> <ul style="list-style-type: none"> <li>• Retour</li> <li>• Désactive le système de commande vocale</li> <li>• Masque les messages ou rappelle la plus récente fonction du menu <b>Trajet</b> utilisée</li> <li>• Quitte l'annuaire téléphonique/ la mémoire de recomposition</li> </ul>
	<b>Enfoncer et maintenir:</b> <ul style="list-style-type: none"> <li>• Rappelle l'affichage standard dans le menu <b>Trajet</b></li> </ul>

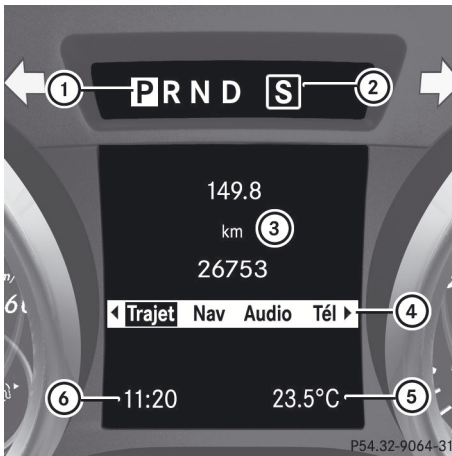

**Affichage multifonction**

Les valeurs et les réglages ainsi que tout message de l'affichage paraissent dans l'affichage multifonction.



- ① Position de la transmission
- ② Programme de conduite
- ③ Champ de description
- ④ Barre de menu
- ⑤ Vitesse et température extérieure  
(> page 197)
- ⑥ Heure

► **Pour montrer la barre de menu** ④:

appuyer sur le bouton  ou  sur le volant de direction.

Sur les véhicules à boîte de vitesses manuelle, la montre et la température extérieure ou la vitesse sont affichées au lieu de la position de la transmission ① et du programme de conduite ②.

Les messages suivants peuvent paraître dans l'affichage multifonction:

↑ Recommandation de changement de rapport (> page 140)

← P → Guide au stationnement (> page 177)

**CRUISE** Régulateur de vitesse (> page 157)

 ATTENTION ASSIST (> page 181)

**HOLD** Fonction HOLD (> page 172)

 Frein PRE-SAFE® (> page 60)

## Menus et sous-menus

## Aperçu du menu

Le nombre de menus affichés dépend de l'équipement optionnel installé sur le véhicule.

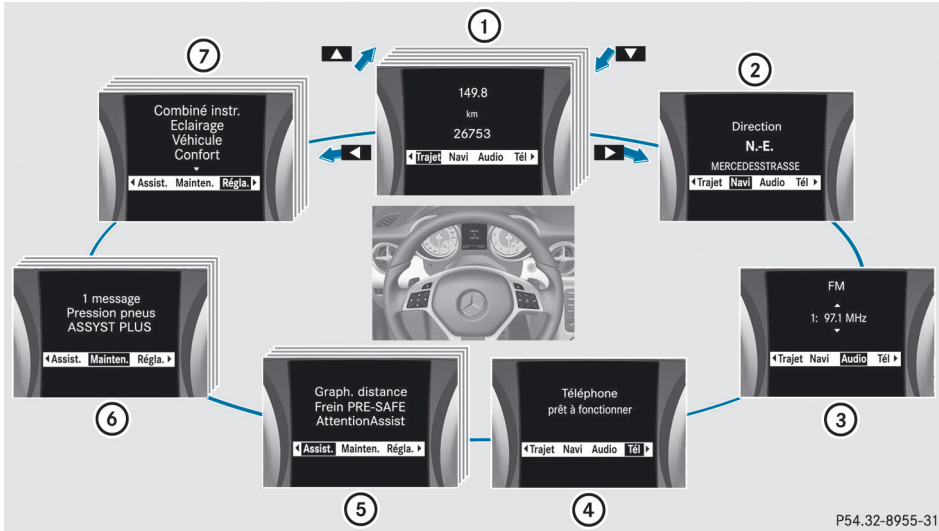

P54.32-8955-31

	Fonction
①	Menu <b>Trajet</b> (▷ page 189)
②	Menu <b>Navi</b> (directives de navigation (▷ page 190)
③	Menu <b>Audio</b> (▷ page 192)
④	Menu <b>Tél</b> (téléphone) (▷ page 193)
⑤	Menu <b>DriveAssist</b> (assistance) (▷ page 195)
⑥	Menu <b>Serv.</b> (▷ page 196) <ul style="list-style-type: none"> <li>• rappel des messages de l'affichage (▷ page 202)</li> <li>• moniteur de pression des pneus (É.-U. seulement) (▷ page 318)</li> <li>• affichage des intervalles d'entretien ASSYST PLUS (▷ page 275)</li> </ul>
⑦	Menu <b>Sett.</b> (▷ page 196)

Les menus **Audio** et **Tél** diffèrent légèrement sur les véhicules avec un système audio et les véhicules avec COMAND. Les exemples fournis dans ce Guide du conducteur s'appliquent aux véhicules équipés de COMAND.

## Menu de bord





## Affichage standard



- Appuyer et maintenir enfoncé le bouton  sur le volant de direction jusqu'à ce que le menu **Trajet** avec l'odomètre ① et le totalisateur journalier ② paraissent.

### Ordinateur de voyage «Depuis départ» ou «Depuis remise à 0»

Les valeurs dans le sous-menu **Depuis le départ** sont calculées depuis le début du voyage, pendant que les valeurs dans le sous-menu **Dep. remise 0** sont calculées depuis la dernière fois que le sous-menu à été remis à l'état initial (▷ page 190).

- Appuyer sur le bouton  ou  sur le volant de direction pour sélectionner le menu **Trajet**.
- Appuyer sur le bouton  ou  pour sélectionner **Depuis le départ** ou **Dep. remise 0**.



Ordinateur de voyage «Depuis le départ» (exemple)





- ① Distance
- ② Heure
- ③ Vitesse moyenne
- ④ Consommation moyenne de carburant

L'ordinateur de voyage **Depuis le départ** est remis à 0 automatiquement si:

- le contact a été coupé pendant plus de quatre heures.
- les 999 heures ont été dépassées.
- les 9,999 milles ont été dépassés.

Lorsque 9,999 heures ou 99,999 milles ont été dépassées, l'ordinateur de voyage est automatiquement remis à 0 **Dep. remise 0**.

### Affichage de l'autonomie restante et consommation actuelle de carburant

- Appuyer sur le bouton  ou  sur le volant de direction pour sélectionner le menu **Trajet**.
- Appuyer sur le bouton  ou  pour sélectionner la consommation actuelle de carburant et l'autonomie approximative.

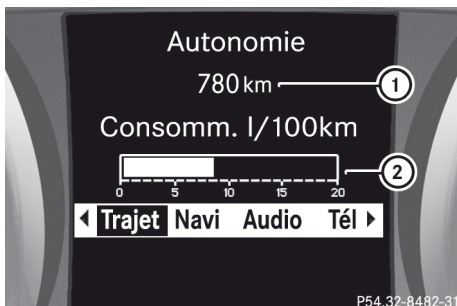





P54.32-8482-31

- ① Autonomie approximative
- ② Consommation actuelle de carburant

L'autonomie approximative ① est calculée selon le style de conduite courant et la quantité de carburant dans le réservoir. S'il ne reste qu'une petite quantité de carburant dans le réservoir, l'affichage montre un véhicule faisant le plein  au lieu de l'autonomie ①.

### Tachymètre numérique

- ▶ Appuyer sur le bouton  ou  sur le volant de direction pour sélectionner le menu **Trajet**.
- ▶ Appuyer sur  ou  pour sélectionner le tachymètre numérique.







P54.32-8483-31

- ① Recommandation de changement de rapport
  - ② Tachymètre numérique
- i** Si la recommandation du rapport est affichée dans l'affichage multifonction, elle n'apparaît pas dans la barre d'état.

Pour plus d'information sur les recommandations de rapport (▷ page 140).

### Remise à zéro des valeurs

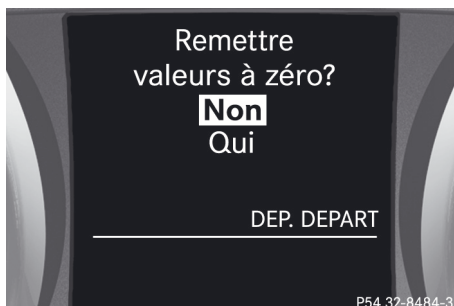

Il est possible de remettre à zéro les valeurs des fonctions suivantes:

- Totalisateur journalier
  - Ordinateur de voyage «Depuis le départ»
  - Ordinateur de voyage «Depuis la remise à 0»
- ▶ Appuyer sur le bouton  ou  sur le volant de direction pour sélectionner le menu **Trajet**.
- ▶ Appuyer sur le bouton  ou  pour sélectionner la fonction que l'on désire remettre à l'état initial.
- ▶ Appuyer sur .



P54.32-8484-31

Réinitialisation de l'ordinateur de voyage «Depuis le départ» (exemple)

- ▶ Appuyer sur  pour sélectionner **Oui** et appuyer sur  pour confirmer.

### Menu du système de navigation

#### Affichage des instructions de navigation

Dans le menu **Navi**, l'affichage multifonction montre les instructions de navigation. Pour plus d'information, consulter les instructions de fonctionnement séparées.



- ▶ Activer COMAND (consulter les instructions de fonctionnement séparées).
- ▶ Appuyer sur le bouton ◀ ou ▶ sur le volant de direction pour sélectionner le menu **Navi**.

### Guidage routier inactif

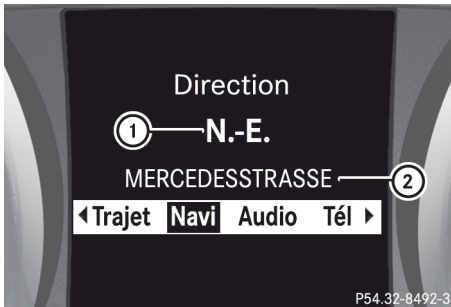

P54.32-8492-31

- ① Direction du trajet
- ② Route actuelle

### Guidage routier actif

#### Aucun changement de direction annoncé

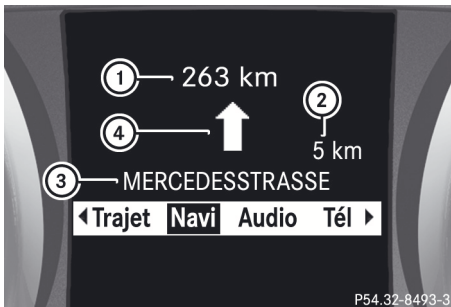

P54.32-8493-31

- ① Distance jusqu'à destination
- ② Distance jusqu'au prochain changement de direction
- ③ Route actuelle
- ④ Symbole pour «suivre la route»

#### Changement de direction annoncé sans changement de voie

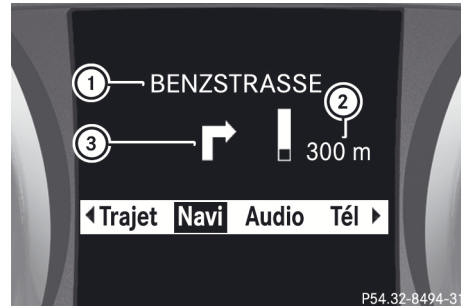

P54.32-8494-31

- ① Route à laquelle mène le changement de direction
- ② Distance jusqu'au changement de direction et affichage visuel de la distance
- ③ Symbole de changement de direction

Quand un changement de direction a été annoncé, l'affichage visuel de la distance ② sera visible à côté du symbole pour le changement de direction ③. Ceci diminue en taille à l'approche du changement de direction annoncé.

#### Changement de direction annoncé avec changement de voie

Les recommandations pour la voie ne sont affichées que lorsque les données correspondantes sont disponibles sur la carte numérique.



P54.32-8495-31

- ① Route à laquelle mène le changement de direction
- ② Distance jusqu'au changement de direction et affichage visuel de la distance

- ③ Recommandation de voie
- ④ Symbole de changement de direction

Sur des routes à plusieurs voies, une recommandation de voie ③ peut être affichée pour le prochain changement de direction. Des voies peuvent être ajoutées durant un changement de direction.



Affichage de recommandation de voie (exemple)

- ① Voie ininterrompue
- ② Nouvelle voie durant un changement de direction

### Autres indicateurs d'état du système de navigation

- La destination finale ou une destination intermédiaire est atteinte.
- **Nouvel itinéraire...** ou **Calcul de l'itinéraire**: un nouvel itinéraire a été calculé.
- **Hors carte** ou **Route hors carte**: la position du véhicule est en dehors de la zone de la carte numérique (position hors carte).
- **Aucun itinéraire**: aucun itinéraire ne peut être calculé pour la destination sélectionnée.

### Menu Audio

#### Sélection d'une station radio

**i** La radio satellite SIRIUS XM fonctionne comme une radio normale.

Pour plus d'information sur le fonctionnement de la radio satellite, voir les instructions de fonctionnement séparées.

Il est uniquement possible de changer la gamme d'ondes et de stoker des nouvelles stations en utilisant le système audio ou COMAND APS.

- ▶ Activer le système audio ou COMAND et sélectionner Radio (voir instructions de fonctionnement séparées).
- ▶ Appuyer sur le bouton ou sur le volant de direction pour sélectionner le menu **Audio**.



- ① Gamme d'ondes
- ② Station<sup>13</sup>

- ▶ **Pour sélectionner une station stockée**: appuyer brièvement sur le bouton ou .
- ▶ **Pour sélectionner une station de la liste des stations**: enfoncer et retenir brièvement le bouton ou .
- ▶ **Pour sélectionner une station à l'aide de la recherche de station**<sup>14</sup>: enfoncer et retenir brièvement le bouton ou .

<sup>13</sup> Si la station a été stockée, la position en mémoire sera également affichée.

<sup>14</sup> Seulement si aucune liste de stations n'est reçue.

## Fonctionnement du lecteur audio ou du média audio

Des données audio depuis des dispositifs ou médias audio variés peuvent être lus, selon l'équipement installé dans le véhicule.

- ▶ Activer le système audio ou COMAND et sélectionner le dispositif audio ou média (voir instructions de fonctionnement séparées).
- ▶ Appuyer sur le bouton ◀ ou ▶ sur le volant de direction pour sélectionner le menu **Audio**.

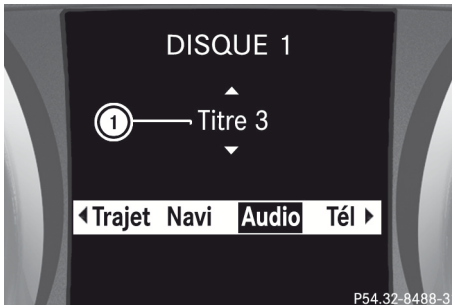

Affichage du changeur CD (exemple)

① Piste à l'écoute

- ▶ **Pour sélectionner la piste suivante/ précédente:** appuyer brièvement sur le bouton ▲ ou ▼.
- ▶ **Pour sélectionner une piste de la liste des pistes (défilement rapide):** enfoncer et retenir brièvement le bouton ▲ ou ▼ jusqu'à ce que la piste désirée ait été atteinte.

En enfonçant et retenant le bouton ▲ ou ▼, la vitesse de défilement est augmentée. Ce ne sont pas tous les dispositifs ou médias audio qui supportent cette fonction.

Si l'information de la piste est rangée dans le dispositif ou média audio, l'affichage multifonction montrera le nom et le numéro de la piste. La piste actuelle ne paraîtra pas en mode AUX (**A**uxiliaire audio: source externe audio connectée).

## Fonctionnement du DVD vidéo

- ▶ Mettre en fonction le système COMAND et sélectionner DVD-vidéo (voir les instructions de fonctionnement séparées).
- ▶ Appuyer sur le bouton ◀ ou ▶ sur le volant de direction pour sélectionner le menu **Audio**.

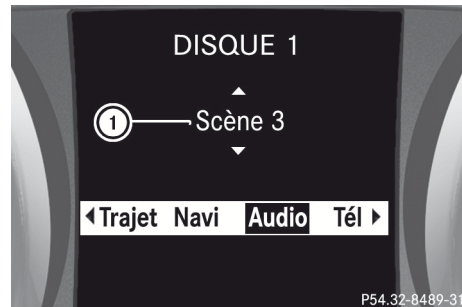

Affichage du changeur de DVD

① Scène actuelle

- ▶ **Pour sélectionner la scène précédente ou suivante:** appuyer brièvement sur le bouton ▲ ou ▼.
- ▶ **Pour sélectionner une scène depuis la liste des scènes (défilement rapide):** appuyer et maintenir enfoncé le bouton ▲ ou ▼ jusqu'à ce que la scène désirée ait été atteinte.

## Menu Téléphone

### Introduction

Une connexion Bluetooth® peut être établie avec le système audio ou COMAND (voir les directives de fonctionnement séparées).

#### ⚠ ATTENTION

La responsabilité primordiale du conducteur doit toujours être de se concentrer sur la route. Afin d'assurer la sécurité du conducteur et celle des autres, il est recommandé d'arrêter le véhicule en lieu sûr avant de placer un appel téléphonique ou d'en recevoir un. S'il faut utiliser le téléphone en

roulant, se servir du dispositif mains-libres et encore, uniquement lorsque les conditions de la route, de la météo et de la circulation le permettent.

Certaines juridictions interdisent au conducteur d'utiliser un téléphone mobile pendant la conduite du véhicule.

Se rappeler qu'à une vitesse de seulement 50 km/h (environ 30 mi/h, le véhicule couvre une distance de 14 m (environ 44 pi) chaque seconde.

- ▶ Mettre sous tension le téléphone mobile et le système audio ou COMAND (voir directives de fonctionnement séparées).
- ▶ Appuyer sur le bouton ◀ ou ▶ au volant de direction pour sélectionner le menu **Tél**.

Un des messages suivants paraîtra dans l'affichage multifonction:

- **Téléphone prêt** ou le nom du fournisseur de réseau: le téléphone mobile a trouvé un réseau et il est prêt à recevoir un appel.
- **Pas de service**: aucun réseau n'est disponible ou le téléphone mobile tente de trouver un réseau.

### Acceptation d'un appel

Si un appel est reçu pendant que l'utilisateur est dans le menu **Tél**, un message paraît dans l'affichage multifonction, par exemple:



- ▶ Appuyer sur le bouton ☎ du volant de direction pour accepter un appel entrant.

Si l'utilisateur n'est pas dans le menu **Tél**, un appel peut quand-même être accepté.

### Refus ou fin d'un appel

- ▶ Appuyer sur le bouton ☎ sur le volant de direction.

Si le menu **Tél** n'est pas ouvert, il est quand même possible de refuser ou de terminer un appel.

### Composition d'un numéro dans l'annuaire téléphonique

Si votre téléphone mobile est en mesure de recevoir des appels, vous pouvez chercher et composer un numéro dans l'annuaire téléphonique du système audio ou COMAND en tout temps.



- ▶ Appuyer sur le bouton ◀ ou ▶ au volant de direction pour sélectionner le menu **Tél**.
- ▶ Appuyer sur ▲, ▼ ou OK pour le rappel de l'annuaire téléphonique.
- ▶ Appuyer sur le bouton ▲ ou ▼ pour sélectionner le nom désiré. Pour commencer le défilement rapide, appuyer et maintenir le bouton ▲ ou ▼ pendant plus d'une seconde. Après une courte période, le défilement rapide s'accélère.

Ce défilement rapide cesse au relâchement du bouton ou à la fin de la liste.



- ▶ **Si seulement un numéro de téléphone est sauvegardé pour un nom:** appuyer sur le bouton ☎ ou OK pour commencer la composition.

ou

- ▶ **Si plus d'un numéro de téléphone est associé à un même nom:** appuyer sur le bouton ☎ ou OK pour afficher les numéros.
- ▶ Appuyer sur le bouton ▲ ou ▼ pour sélectionner le numéro que vous désirez composer.







- ▶ Appuyer sur le bouton  ou  pour commencer la composition.

ou



- ▶ **Si vous ne désirez pas faire l'appel:** appuyer sur le bouton  ou .

### Recomposition

L'ordinateur de bord enregistre les derniers noms ou numéros composés dans la mémoire de recomposition.

- ▶ Appuyer sur le bouton  ou  au volant de direction pour sélectionner le menu **Tél.**
- ▶ Appuyer sur le bouton  pour commuter à la mémoire de recomposition.
- ▶ Appuyer sur le bouton  ou  pour sélectionner le nom ou le numéro désiré.
- ▶ Appuyer sur le bouton  ou  pour commencer la composition.





ou

- ▶ **Si vous ne désirez pas faire l'appel:** appuyer sur le bouton  ou .

### Menu Assistance







#### Indication de l'affichage de distance

Cette fonction est disponible uniquement avec DISTRONIC PLUS.



- ▶ Appuyer sur le bouton  ou  sur le volant de direction pour sélectionner le menu **Assist..**
  - ▶ Appuyer sur le bouton  ou  pour sélectionner **Affichage Distance.**
  - ▶ Appuyer sur .
- L'affichage de distance DISTRONIC PLUS (▷ page 168) paraît dans l'affichage multifonction.

#### Activation/désactivation du frein PRE-SAFE®







Le freinage PRE-SAFE® est seulement disponible sur les véhicules équipés de DISTRONIC PLUS.

- ▶ Appuyer sur le bouton  ou  sur le volant de direction pour sélectionner le menu **Assist..**
- ▶ Appuyer sur  ou  pour sélectionner **Frein PRE-SAFE.**
- ▶ Appuyer sur .  
La sélection actuelle est affichée.
- ▶ **Pour activer/désactiver:** appuyer de nouveau sur .

Lorsque le freinage PRE-SAFE® (▷ page 60) est activé, l'affichage multifonction montre le symbole  aussi longtemps que la fonction HOLD n'est pas activée (▷ page 172).

**Véhicules avec Aide au stationnement:** si PARKTRONIC est activé et que la vitesse est en dessous de (35 km/h) 22 mi/h, le symbole  pour l'Aide au stationnement est affiché au lieu du symbole .

#### Activation/désactivation du système ATTENTION ASSIST

- ▶ Appuyer sur le bouton  ou  sur le volant de direction pour sélectionner le menu **Assist..**
  - ▶ Appuyer sur le bouton  ou  pour sélectionner **Attention Asst..**
  - ▶ Appuyer sur .
- La sélection actuelle est affichée.
- ▶ **Pour activer/désactiver:** appuyer de nouveau sur .

Quand ATTENTION ASSIST (▷ page 181) est activé, le symbole  paraît dans l'affichage multifonction lorsque le contact est établi.

### Menu Service



P54.32-8485-31

Dans le menu **Mainten.** il est possible de:

- rappeler les messages d'affichage (> page 202)
- vérifier électroniquement la pression des pneus (É.-U. seulement) (> page 318)
- rappeler la date du prochain service d'entretien (> page 275)

### Menu des réglages

#### Introduction



P54.32-8962-31

Le menu **Régl.** peut être utilisé pour:

- le changement des réglages du combiné d'instruments
- le changement des réglages d'éclairage
- le changement des réglages du véhicule
- le changement des réglages de commodité
- la restauration des réglages usine

### Combiné d'instruments

#### Sélection de l'unité de mesure de la distance

La fonction **Unité d'affichage tachym./totalisateur**: permet de choisir si certains affichages apparaissent en kilomètres ou en milles.

L'unité de mesure de la distance sélectionnée s'applique:









- au tachymètre numérique au menu **Trajet**
- à l'odomètre et le totalisateur journalier
- à l'ordinateur de bord
- la consommation actuelle et la portée
- aux directives de navigation au menu **Navi**
- DISTRONIC PLUS
- affichage des intervalles d'entretien ASSYST PLUS

- ▶ Appuyer sur le bouton ou au volant de direction pour sélectionner le menu **Réglages**.
- ▶ Appuyer sur le bouton ou pour sélectionner le sous-menu **Combiné d'instruments**.
- ▶ Appuyer sur le bouton pour confirmer.
- ▶ Appuyer sur le bouton ou pour sélectionner la fonction **Unité d'affichage tachym./totalisateur**.  
Le réglage sélectionné: **km** ou **milles** sera affiché.
- ▶ Appuyer sur le bouton pour enregistrer le réglage.

#### Activation/désactivation de l'indicateur de vitesse additionnel

Seuls les véhicules avec transmission automatique sont munis de cette fonction.









La fonction **Tachymètre additionnel** permet de choisir la vitesse dans l'affichage multifonction en km/h (Canada) ou en mi/h (É.-U.) au lieu de la température extérieure.

- ▶ Appuyer sur le bouton  ou  sur le volant de direction pour sélectionner le menu **Réglages**.
- ▶ Appuyer sur le bouton  ou  pour sélectionner le sous-menu **Combiné instruments**.
- ▶ Appuyer sur le bouton  pour confirmer.
- ▶ Appuyer sur le bouton  ou  pour sélectionner la fonction **Tachymètre additionnel**.  
Le réglage choisi s'affiche: **On** ou **Off**.
- ▶ Appuyer sur le bouton  pour sauvegarder le réglage.

### Sélection de la fonction d'affichage permanent

Seuls les véhicules à transmission automatique disposent de cette fonction.

La fonction **Affichage permanent**: permet de choisir si l'affichage multifonction montre toujours la température extérieure ou la vitesse en km/h (É.-U.) ou mi/h (Canada).

- ▶ Appuyer sur le bouton  ou  sur le volant de direction pour sélectionner le menu **Réglages**.
- ▶ Appuyer sur le bouton  ou  pour sélectionner le sous-menu **Combiné d'instr..**
- ▶ Appuyer sur le bouton  pour confirmer.
- ▶ Appuyer sur le bouton  ou  pour sélectionner la fonction **Affichage permanent**.  
Le réglage sélectionné apparaîtra: **Température extérieure** ou **Indicateur de vitesse [km/h]:.**
- ▶ Appuyer sur le bouton  pour sauvegarder le réglage.

### Éclairage









#### Activation/désactivation des feux de circulation de jour

Cette fonction n'est pas disponible au Canada.





Si la fonction **Éclairage de jour** est activée et que le commutateur d'éclairage est en position , les feux de circulation de jour sont automatiquement allumés pendant le jour lorsque le moteur tourne.







Dans l'obscurité, les feux suivants s'allument aussi:

- les feux de croisement
- les feux de stationnement
- les feux arrière
- l'éclairage de plaque d'immatriculation
- les feux de gabarit

- ▶ Appuyer sur le bouton  ou  au volant de direction pour sélectionner le menu **Réglages**.
- ▶ Appuyer sur le bouton  ou  pour sélectionner le sous-menu **Éclairage**.
- ▶ Appuyer sur le bouton  pour confirmer.
- ▶ Appuyer sur le bouton  ou  pour sélectionner la fonction **Feux de circulation de jour**.  
Le réglage sélectionné: **Activé** ou **Désactivé** sera affiché.
- ▶ Appuyer sur le bouton  pour enregistrer le réglage.

#### Réglage de l'intensité de l'éclairage ambiant

- ▶ Appuyer sur le bouton  ou  au volant de direction pour sélectionner le menu **Réglages**
- ▶ Appuyer sur le bouton  ou  pour sélectionner le sous-menu **Éclairage**.
- ▶ Appuyer sur le bouton  pour confirmer.

- ▶ Appuyer sur le bouton  ou  pour sélectionner **Lumière ambiante**. Le réglage sélectionné sera visible.
- ▶ Appuyer sur le bouton  pour confirmer.
- ▶ Appuyer sur le bouton  ou  pour confirmer la luminosité à tous les niveaux, du Niveau **Désactivé** au **Niveau 5** (brillant).
- ▶ Appuyer sur le bouton   pour enregistrer le réglage.









#### Activation/désactivation de l'éclairage de zone environnante et de l'extinction temporisée de l'éclairage extérieur

Si la fonction **Éclairage zone environnante** a été activée et que le commutateur d'éclairage est à la position **AUTO**,

- à l'obscurité, l'éclairage extérieur demeure allumé pendant un autre 40 secondes après que le véhicule a été déverrouillé à l'aide de la clé SmartKey. L'éclairage extérieur s'éteint lorsque la porte du conducteur est ouverte.
- l'éclairage extérieur demeure allumé pendant un autre 15 secondes à l'obscurité après la fermeture des portes. Si le moteur est arrêté et qu'aucune porte n'est ouverte, ou si une porte ouverte n'est pas fermée, l'éclairage extérieur s'éteint après 60 secondes.

Si la fonction **Éclairage zone environnante** est activée, les feux suivants s'allument, selon l'équipement du véhicule:

- les feux de stationnement
- les antibrouillards
- les feux de croisement
- les feux de circulation de jour
- les feux de gabarit

- ▶ Appuyer sur le bouton  ou  sur le volant de direction pour sélectionner le menu **Réglages**.
- ▶ Appuyer sur le bouton  ou  pour sélectionner le sous-menu **Feux**.
- ▶ Appuyer sur le bouton  pour confirmer.
- ▶ Appuyer sur le bouton  ou  pour sélectionner la fonction **Éclairage de zone environnante**. Le réglage sélectionné paraît: **Activé** ou **Désactivé**.
- ▶ Appuyer sur le bouton  pour sauvegarder le réglage.







Désactivation temporaire de l'extinction temporisée de l'éclairage extérieur:

- ▶ Avant de quitter le véhicule, tourner la clé SmartKey dans le commutateur de démarrage à la position **0**.
- ▶ Tourner la clé SmartKey à la position **2** dans le commutateur de démarrage et revenir à la position **0**. L'extinction temporisée de l'éclairage extérieur est désactivée.

L'extinction temporisée de l'éclairage extérieur sera réactivée la prochaine fois que le moteur sera démarré.

#### Activation/désactivation de l'extinction temporisée de l'éclairage intérieur

Si la fonction **Extinction temporisée de l'éclairage intérieur** est activée, l'éclairage intérieur reste allumé pendant 20 secondes après le retrait de la clé SmartKey du commutateur de démarrage.

- ▶ Appuyer sur le bouton  ou  au volant de direction pour sélectionner le menu **Réglages**.
- ▶ Appuyer sur le bouton  ou  pour sélectionner le sous-menu **Éclairage**.
- ▶ Appuyer sur le bouton  pour confirmer.
- ▶ Appuyer sur le bouton  ou  pour sélectionner la fonction **Extinction**



temporisée de l'éclairage intérieur.

Le réglage sélectionné: **Activé** ou **Désactivé** sera affiché.

- ▶ Appuyer sur le bouton **OK** pour enregistrer le réglage.

## Véhicule

### Activation/désactivation du dispositif de verrouillage automatique des portes

Si la fonction **Verrouillage automatique**: est sélectionnée, le véhicule est verrouillé centralement à une vitesse supérieure à environ 15 km/h (9 m/h).

**i** Pour plus d'information sur la fonction de verrouillage automatique, voir (> page 75).

- ▶ Appuyer sur le bouton **◀** ou **▶** au volant de direction pour sélectionner le menu **Réglages**.
- ▶ Appuyer sur le bouton **▼** ou **▲** pour sélectionner le sous-menu **Véhicule**.
- ▶ Appuyer sur le bouton **OK** pour confirmer.
- ▶ Appuyer sur le bouton **▼** ou **▲** pour sélectionner la fonction **Verrouillage automatique**.  
Le réglage sélectionné: **Activé** ou **Désactivé** sera affiché.
- ▶ Appuyer sur le bouton **OK** pour enregistrer le réglage.

### Activation/désactivation de la fonction de signal de confirmation de verrouillage

Lorsque la fonction **Acoustic Lock Feedback** (Confirmation sonore de fermeture) est activée, les signaux suivants retentissent, selon la date de fabrication du véhicule:

- une tonalité au verrouillage du véhicule ou
- une tonalité au déverrouillage du véhicule et trois tonalités au verrouillage du véhicule

- ▶ Appuyer sur le bouton **◀** ou **▶** sur le volant de direction pour sélectionner le menu **Régl..**
- ▶ Appuyer sur le bouton **▼** ou **▲** pour sélectionner le sous-menu **Véhicule**.
- ▶ Appuyer sur le bouton **OK** pour confirmer.
- ▶ Appuyer sur le bouton **▼** ou **▲** pour sélectionner la fonction **Acoustic Lock Feedback**:.  
Le réglage choisi s'affiche: **Activé** ou **Désactivé**.
- ▶ Appuyer sur le bouton **OK** pour sauvegarder le réglage.

### Activation/désactivation du système de capteurs radar

Lors de la désactivation du système de capteur radar, les systèmes suivants sont désactivés:

- DISTRONIC PLUS (> page 160)
- BAS PLUS (> page 57)
- Frein PRE-SAFE® (> page 60)

**i** É.-U. seulement: Ce dispositif a été approuvé par la FCC comme étant un «Système de radar de véhicule». Le capteur radar est destiné uniquement à être utilisé sur un système de radar automobile. La dépose, la falsification ou la modification du dispositif est interdite par la FCC et entraînera l'annulation de toutes les garanties. Ne pas modifier, falsifier ou utiliser ce dispositif d'une façon non approuvée.

Toute modification non autorisée de ce dispositif pourrait priver l'utilisateur du droit d'utiliser cet équipement.









**i** Canada seulement:

Ce dispositif est conforme à la norme RSS-210 d'Industrie Canada. Son fonctionnement est sujet aux deux conditions suivantes:

1. ce dispositif ne doit pas causer d'interférences nuisibles, et

2. ce dispositif doit accepter toute interférence reçue, y compris celle pouvant causer un fonctionnement indésirable.

Toute modification non autorisée de ce dispositif pourrait priver l'utilisateur du droit d'utiliser cet équipement.

- ▶ Appuyer sur le bouton  ou  au volant de direction pour sélectionner le menu **Réglages**.
- ▶ Appuyer sur le bouton  ou  pour sélectionner le sous-menu **Véhicule**.
- ▶ Appuyer sur le bouton  pour confirmer.
- ▶ Appuyer sur le bouton  ou  pour sélectionner **Capteur radar (voir Guide du conducteur)**:  
Le réglage sélectionné: **Activé** ou **Désactivé** sera affiché.
- ▶ Appuyer sur le bouton  pour enregistrer le réglage.

### Commodité

#### Activation/désactivation de la fonction d'aide montée/descente









La fonction **Aide montée/descente**: permet d'activer ou de désactiver la fonction d'aide montée/descente (> page 97).

#### ATTENTION

Lorsque la fonction d'aide montée/descente est activée, s'assurer d'éviter tout risque de blessures lors du déplacement du volant de direction.

Pour arrêter le mouvement du volant de direction, déplacer la tige de réglage du volant de direction ou appuyer sur un des boutons de position mémoire.









Ne pas laisser d'enfants sans surveillance dans le véhicule ou à proximité d'un véhicule déverrouillé. Les enfants pourraient ouvrir la porte du conducteur et actionner involontairement la fonction d'aide montée/descente du véhicule et risquer de provoquer un accident ou des blessures personnelles graves.

- ▶ Appuyer sur le bouton  ou  au volant de direction pour sélectionner le menu **Réglages**.
- ▶ Appuyer sur le bouton  ou  pour sélectionner le sous-menu **Commodité**.
- ▶ Appuyer sur le bouton  pour confirmer.
- ▶ Appuyer sur le bouton  ou  pour sélectionner la fonction **Aide montée/descente**.  
Le réglage sélectionné: **Activé** ou **Désactivé** sera affiché.
- ▶ Appuyer sur le bouton  pour enregistrer le réglage.

#### Activation/désactivation de la fonction de rabatement des rétroviseurs au verrouillage

Si la fonction **Rabattement rétroviseurs au verrouillage** est activée, les rétroviseurs extérieurs sont rabattus lors du verrouillage du véhicule. Lorsque le véhicule est déverrouillé et qu'une porte est ouverte, les rétroviseurs extérieurs se redressent à nouveau.

Si la fonction est activée et que les rétroviseurs sont rabattus à l'aide du bouton sur la porte (> page 99), ils ne se redresseront pas automatiquement. Les rétroviseurs extérieurs peuvent alors être redressés seulement à l'aide du bouton sur la porte.

- ▶ Appuyer sur le bouton  ou  au volant de direction pour sélectionner le menu **Réglages**.
- ▶ Appuyer sur le bouton  ou  pour sélectionner le sous-menu **Commodité**.
- ▶ Appuyer sur le bouton  pour confirmer.
- ▶ Appuyer sur  ou  pour sélectionner la fonction **Rabattement rétroviseurs au verrouillage**:  
Le réglage sélectionné: **Activé** ou **Désactivé** sera affiché.
- ▶ Appuyer sur le bouton  pour enregistrer le réglage.

### Remise aux réglages usine

Par mesure de sécurité, la fonction **Feux de circulation de jour**: du sous-menu **Éclairage** n'est réinitialisée que lorsque le véhicule est stationnaire.

- ▶ Appuyer sur le bouton  ou  au volant de direction pour sélectionner le menu **Réglages**.
- ▶ Appuyer sur le bouton  ou  pour sélectionner le sous-menu **Réglages d'usine**.
- ▶ Appuyer sur le bouton  pour confirmer.  
Le message **The Retour usine de tous Les réglages?** apparaît
- ▶ Appuyer sur le bouton  ou  pour sélectionner **Non** ou **Oui**.
- ▶ Appuyer sur le bouton  pour confirmer.  
Si **Oui** a été sélectionné, l'affichage multifonction montre un message de confirmation.

## Affichage de messages

### Information générale

#### ATTENTION

Toutes les catégories de messages comportent des informations importantes dont il faut tenir compte et, en cas d'anomalie, faire corriger le problème dans les meilleurs délais auprès d'un Concessionnaire Mercedes-Benz agréé.

Le manquement à corriger la condition affichée pourrait entraîner des dommages non couverts par la garantie limitée Mercedes-Benz, ou causer des dommages à la propriété ou encore des blessures personnelles.

Les messages dans l'affichage paraissent dans l'affichage multifonction.



Les messages dans l'affichage avec affichages graphiques peuvent être illustrés de façon simplifiée dans le Guide du conducteur et différer des messages fournis dans l'affichage multifonction.

Le conducteur doit tenir compte des messages affichés et se conformer aux remarques additionnelles fournies dans le présent Guide du conducteur.

Certains affichages de messages s'accompagnent d'un signal sonore intermittent ou soutenu.

### Masquage des messages de l'affichage

Certains messages n'ayant pas une haute priorité peuvent être masqués.

- ▶ Appuyer sur le bouton  ou  au volant de direction pour masquer l'affichage standard.



L'affichage est effacé.

Les messages affichés de haute priorité sont montrés en rouge.

Les messages de très haute priorité ne peuvent être masqués. L'affichage multifonction montre continuellement ces messages, jusqu'à ce que la cause du message ait été réglée.

### Mémoire des messages



L'ordinateur de bord enregistre certains messages dans l'affichage. Il est possible de rappeler les messages dans l'affichage avec la **mémoire des messages**.

- ▶ Appuyer sur le bouton  ou  au volant de direction pour sélectionner le menu **Serv..**

Si des messages sont affichés, l'affichage multifonction montrera par exemple, **2 Messages**.

- ▶ Appuyer sur le bouton  ou  pour sélectionner l'entrée, par exemple **2 Messages**.

- ▶ Confirmer avec .

- ▶ Appuyer sur le bouton  ou  pour faire défiler les messages affichés.

Lorsque le contact est coupé, tous les messages dans l'affichage sont effacés, sauf certains messages haute priorité dans l'affichage. Lorsque les causes des messages haute priorité affichés ont été corrigées, les messages correspondants dans l'affichage sont aussi effacés.

## Systèmes de sécurité

## Messages sur le visuel



Pas disponibles pour l'instant cf. notice d'utilisation

## Causes et conséquences possibles et ► Solutions

**Risque d'accident**

ABS (Système de freinage antiblocage), ESP<sup>®</sup> (Contrôle électronique de la trajectoire), BAS (Assistance au freinage), la fonction HOLD et le système d'assistance au démarrage en pente ne sont pas disponibles temporairement.

BAS PLUS et le Freinage PRESAFE<sup>®</sup> peuvent également être défectueux.

De plus, les témoins , et s'allument sur le combiné d'instruments.

La fonction d'auto-diagnostic n'est peut-être pas encore complétée, par exemple.

ATTENTION ASSIST est désactivé.

Le système de freinage continue de fonctionner normalement, mais sans les fonctions énumérées plus haut. Les roues peuvent donc bloquer pendant un freinage dur, par exemple.

► Conduire prudemment sur une distance convenable, en faisant des légers mouvements du volant, à une vitesse supérieure à 20 km/h (12 mi/h).

Si le message disparaît, les fonctions mentionnées plus haut sont de nouveau disponibles.

Si le message continue à être affiché:

- Reprendre la route prudemment.
- Voir un atelier qualifié.

**Risque d'accident**

ABS, ESP<sup>®</sup>, BAS, PRE-SAFE<sup>®</sup>, la fonction HOLD et le système d'assistance au démarrage en pente ne sont pas disponibles temporairement.









BAS PLUS et le Freinage PRESAFE<sup>®</sup> peuvent également être défectueux.

De plus, les témoins , et s'allument sur le combiné d'instruments.

La tension à bord peut être insuffisante, par exemple.

ATTENTION ASSIST est désactivé.

Le système de freinage continue de fonctionner normalement, mais sans les fonctions énumérées plus haut. Les roues peuvent donc bloquer pendant un freinage dur, par exemple.

Messages sur le visuel	Causes et conséquences possibles et ► Solutions
	<ul style="list-style-type: none"> <li>► Reprendre la route prudemment. Si le message disparaît, les fonctions mentionnées plus haut sont de nouveau disponibles.</li> </ul> <p>Si le message continue à être affiché:</p> <ul style="list-style-type: none"> <li>► Reprendre la route prudemment.</li> <li>► Voir un atelier qualifié.</li> </ul>
<div style="display: flex; align-items: center; gap: 10px;">   </div> <p>Ne fonctionne pas cf. notice d'utilisation</p>	<p> <b>Risque d'accident</b></p> <p>ABS, ESP®, BAS, PRE-SAFE®, la fonction HOLD et le système d'assistance au démarrage en pente ne sont pas disponibles en raison d'une anomalie.</p> <p>BAS PLUS et le Freinage PRESAFE® peuvent également être défectueux.</p> <p>Les témoins  (É.-U. seulement) /  (Canada seulement),  ,  et  s'allument également dans le combiné d'instruments.</p> <p>Le système de freinage continue de fonctionner normalement, mais sans les fonctions énumérées plus haut. Les roues peuvent donc bloquer pendant un freinage dur, par exemple.</p> <p>ATTENTION ASSIST est désactivé.</p> <ul style="list-style-type: none"> <li>► Reprendre la route prudemment.</li> <li>► Voir un atelier qualifié immédiatement.</li> </ul>

**Messages sur le visuel**

Pas disponible pour l'instant cf. notice d'utilisation

**Causes et conséquences possibles et ► Solutions**

 **Risque d'accident**

ESP, BAS, la fonction HOLD et le système d'assistance au démarrage en pente ne sont pas disponibles temporairement. BAS PLUS et le Freinage PRESAFE® peuvent également être défectueux.

De plus, les témoins , et  s'allument sur le combiné d'instruments.

La fonction d'auto-diagnostic n'est peut-être pas encore complétée, par exemple.

ATTENTION ASSIST est désactivé.

Le système de freinage continue de fonctionner normalement, mais sans les fonctions énumérées plus haut.

- Conduire prudemment sur une distance convenable, en faisant des légers mouvements du volant, à une vitesse supérieure à 20 km/h (27 mi/h).  
Si le message disparaît, les fonctions mentionnées plus haut sont de nouveau disponibles.

Si le message continue à être affiché:

- Reprendre la route prudemment.
- Voir un atelier qualifié.



Ne fonctionne pas cf. notice d'utilisation

 **Risque d'accident**

ABS, ESP®, BAS, PRE-SAFE®, la fonction HOLD et le système d'assistance au démarrage en pente ne sont pas disponibles en raison d'une anomalie.

BAS PLUS et le Freinage PRESAFE® peuvent également être défectueux.















De plus, les témoins , et  s'allument sur le combiné d'instruments.

ATTENTION ASSIST est désactivé.

Le système de freinage continue de fonctionner normalement, mais sans les fonctions énumérées plus haut.

- Reprendre la route prudemment.
- Voir un atelier qualifié.



Messages sur le visuel	Causes et conséquences possibles et ► Solutions
   <p>Ne fonctionne pas cf. notice d'utilisation</p>	<p> <b>Risque d'accident</b></p> <p>EBD (Distribution de la force de freinage électronique), ABS, ESP, BAS, PRE-SAFE, la fonction HOLD et le système d'assistance au démarrage en pente ne sont pas disponibles en raison d'une anomalie.</p> <p>BAS PLUS et le Freinage PRESAFE® peuvent également être défectueux.</p> <p>De plus, les témoins ,  et  s'allument sur le combiné d'instruments et un signal d'avertissement retentit.</p> <p>ATTENTION ASSIST est désactivé.</p> <p>Le système de freinage continue de fonctionner normalement, mais sans les fonctions énumérées plus haut. Les roues peuvent donc bloquer pendant un freinage dur, par exemple.</p> <ul style="list-style-type: none"> <li>► Reprendre la route prudemment.</li> <li>► Voir un atelier qualifié immédiatement.</li> </ul>
 <p>Contrôler usure des disques de frein</p>	<p>Les plaquettes de freins/garnitures ont atteint leur usure limite.</p> <ul style="list-style-type: none"> <li>► Voir un atelier qualifié.</li> </ul>
<p> (É.-U. uniquement)  (Canada uniquement)</p> <p>Desserrer frein stationnement</p>	<p>Le témoin rouge  (É.-U. seulement) /  (Canada seulement) clignote et un signal d'avertissement retentit. Une condition pour le dégagement automatique des freins de stationnement électriques n'est pas remplie (► page 151).</p> <p>Le conducteur dirige le véhicule avec le frein de stationnement électrique engagé.</p> <ul style="list-style-type: none"> <li>► Desserrer le frein de stationnement électrique manuellement.</li> </ul> <p>Le témoin rouge  (É.-U. seulement) /  (Canada seulement) clignote et un signal d'avertissement retentit.</p> <p>Le conducteur fait un arrêt d'urgence avec le frein de stationnement électrique (► page 151).</p>

**Messages sur le visuel****PARK** (É.-U.uniquement)   
(Canada uniquement)



Frein de stationnement cf. notice d'utilisation

**Causes et conséquences possibles et ► Solutions**

Le témoin d'avertissement jaune  s'allume.  
Le frein de stationnement électrique est défectueux.

**Pour appliquer:**

- Couper le contact.
- Appuyer sur la poignée du frein de stationnement électrique pendant au moins 10 secondes.
- **Véhicules avec boîte de vitesse manuelle:** passer en première.
- **Véhicules avec transmission automatique:** passer la transmission à **P**.
- Consulter un atelier qualifié.

Le témoin d'avertissement jaune  et le témoin rouge  (É.-U. seulement)/  (Canada seulement) s'allument.





Le frein de stationnement électrique est défectueux.

**Pour relâcher:**

- Couper le contact et le remettre.
- Desserrer le frein de stationnement électrique manuellement.  
ou
- **Véhicules avec boîte manuelle:** desserrer le frein de stationnement électrique à l'aide du dégagement d'urgence automatique (► page 151).
- **Véhicules avec transmission automatique:** desserre le frein de stationnement électrique automatiquement (► page 151).



Si le témoin d'avertissement jaune  demeure allumé ou continue de clignoter:

- Ne pas conduire.
- Consulter un atelier qualifié.

Messages sur le visuel	Causes et conséquences possibles et ► Solutions
	<p>Le témoin rouge  (É.-U. seulement) /  (Canada seulement) clignote et le témoin d'avertissement jaune  s'allume.</p> <p>Le frein de stationnement électrique est défectueux.</p> <p><b>Pour relâcher:</b></p> <ul style="list-style-type: none"> <li>► Couper le contact et le remettre.</li> <li>► Desserrer le frein de stationnement électrique manuellement.</li> </ul> <p><b>Pour appliquer:</b></p> <ul style="list-style-type: none"> <li>► Couper le contact et le remettre.</li> <li>► Appliquer le frein de stationnement électrique manuellement.</li> </ul> <p>Si le témoin rouge  (É.-U. seulement) /  (Canada seulement) continue de clignoter:</p> <ul style="list-style-type: none"> <li>► Ne pas conduire.</li> <li>► Empêcher le véhicule de rouler (&gt; page 291).</li> <li>► <b>Véhicules avec boîte de vitesse manuelle:</b> passer en première.</li> <li>► <b>Véhicules avec transmission automatique:</b> passer la transmission à <b>P</b>.</li> <li>► Tourner les roues avant vers la bordure de la route.</li> <li>► Consulter un atelier qualifié.</li> </ul>

## Messages sur le visuel

## Causes et conséquences possibles et ► Solutions

Le témoin d'avertissement jaune  s'allume. Le témoin rouge  (É.-U. seulement) /  (Canada seulement) clignote pendant environ 10 secondes après que le frein de stationnement électrique a été appliqué ou desserré. Ensuite il s'éteint ou demeure allumé.

Le frein de stationnement électrique est défectueux.

- Couper le contact et le remettre.
- Serrer le frein de stationnement électrique.

S'il n'est pas possible d'engager le frein de stationnement électrique:









- **Véhicules avec boîte de vitesse manuelle:** passer en première.
- **Véhicules avec transmission automatique:** passer la transmission à **P**.
- Voir un atelier qualifié.







S'il n'est pas possible de desserrer le frein de stationnement électrique:





- Desserrer le frein de stationnement électrique (► page 151) automatiquement.

Si le frein de stationnement électrique ne peut toujours pas être desserré:

- Consulter un atelier qualifié.

Messages sur le visuel	Causes et conséquences possibles et ► Solutions
	<p>Le témoin d'avertissement jaune  s'allume. Lorsque le conducteur desserre ou applique le frein de stationnement électrique manuellement, le témoin rouge  (É.-U. seulement) /  (Canada seulement) clignote.</p> <p>Le frein de stationnement électrique est défectueux. S'il n'est pas possible d'appliquer le frein de stationnement électrique manuellement.</p> <ul style="list-style-type: none"> <li>► <b>Véhicules avec boîte de vitesse manuelle:</b> couper le contact. Le frein de stationnement électrique est appliqué automatiquement. Le frein de stationnement électrique peut être desserré à l'aide du dégagement d'urgence automatique (&gt; page 151).</li> <li>► <b>Véhicules avec transmission automatique:</b> passer la transmission à <b>P</b> puisque le frein de stationnement électrique n'est pas appliqué automatiquement.</li> <li>► Voir un atelier qualifié.</li> </ul> <p><b>i</b> Si on ne désire pas appliquer le frein de stationnement électrique, laisser le contact établi, par exemple en lavant le véhicule dans un lave-auto automatique ou en faisant remorquer le véhicule. Exception: lorsque le véhicule est remorqué avec l'essieu arrière soulevé (&gt; page 303).</p>
<p> (É.-U. uniquement)  (Canada uniquement)</p> <p>Frein stationnement ne fonctionne pas</p>	<p>Le témoin d'avertissement jaune  s'allume. Le témoin rouge  (É.-U. seulement) /  (Canada seulement) clignote pendant environ 10 secondes après que le frein de stationnement électrique a été appliqué ou desserré. Ensuite il s'éteint ou demeure allumé.</p> <p>Le frein de stationnement électrique est défectueux, par exemple en raison d'une surtension ou d'une sous-tension.</p> <ul style="list-style-type: none"> <li>► Éliminer la cause de la surtension ou de la sous-tension, par exemple en chargeant la batterie ou en redémarrant le moteur.</li> <li>► Appliquer ou desserrer le frein de stationnement électrique.</li> </ul> <p>S'il demeure impossible d'appliquer ou de desserrer le frein de stationnement électrique:</p> <ul style="list-style-type: none"> <li>► Couper le contact et le remettre.</li> <li>► Appliquer ou desserrer le frein de stationnement électrique.</li> </ul> <p>Si le frein de stationnement électrique ne peut toujours pas être desserré:</p> <ul style="list-style-type: none"> <li>► Consulter un atelier qualifié.</li> </ul>



Messages sur le visuel	Causes et conséquences possibles et ► Solutions
	<p>Le message est montré seulement pendant que le véhicule est en mouvement. Le témoin d'avertissement jaune  s'allume et le témoin rouge  (É.-U. seulement)/  (Canada seulement) clignote.</p> <p>S'il n'est pas possible d'appliquer le frein de stationnement électrique manuellement..</p> <ul style="list-style-type: none"> <li>► <b>Véhicules avec boîte de vitesse manuelle:</b> passer en première.</li> <li>► <b>Véhicules avec transmission automatique:</b> passer la transmission à <b>P</b>.</li> <li>► Voir un atelier qualifié.</li> </ul>
<p> (É.-U. uniquement)  (Canada uniquement)</p> <p>Mettre le contact pour Desser.frein stationn.</p>	<p>Le témoin rouge  (É.-U seulement)/  (Canada seulement) s'allume.</p> <p>Le conducteur a essayé de desserrer le frein de stationnement électrique pendant que le contact était coupé.</p> <ul style="list-style-type: none"> <li>► <b>Clé SmartKey:</b> tourner la clé SmartKey dans le commutateur de démarrage à la position <b>1</b>.</li> <li>► <b>KEYLESS-GO:</b> établir le contact.</li> </ul>

Messages sur le visuel	Causes et conséquences possibles et ► Solutions
<p><b>BRAKE</b> (É.-U. uniquement)  (Canada uniquement)</p> <p>Freiner immédiatement</p>	<p>Une anomalie est survenue pendant que la fonction HOLD ou DISTRONIC PLUS était en fonction.</p> <p>Un signal peut également se faire entendre à intervalles réguliers. Le ton devient plus fort si le conducteur essaie de verrouiller le véhicule.</p> <p>Il n'est pas possible de démarrer le moteur.</p> <ul style="list-style-type: none"> <li>► En portant attention à la situation du trafic, appuyer immédiatement sur la pédale de frein fermement et la retenir jusqu'à ce que le message disparaisse.</li> <li>► Empêcher le véhicule de rouler avant de le quitter(► page 291).</li> </ul> <p>Il est possible de redémarrer le moteur.</p>
<p><b>BRAKE</b> (É.-U. uniquement)  (Canada uniquement)</p> <p>Contrôler niveau liquide de frein</p>	<p> <b>Risque d'accident</b></p> <p>Le niveau de liquide de frein est insuffisant dans le réservoir de liquide de frein. De plus, le témoin d'avertissement rouge <b>BRAKE</b> (É.-U. seulement) /  (Canada seulement) s'allume dans le combiné d'instruments et un signal sonore retentit.</p> <ul style="list-style-type: none"> <li>► Se ranger et arrêter le véhicule prudemment dès que possible, en portant attention à la route et aux conditions du trafic. Ne pas continuer à conduire dans aucune circonstance.</li> <li>► Serrer le frein de stationnement électrique.</li> <li>► Consulter un atelier qualifié.</li> <li>► Ne pas ajouter de liquide de frein. Ceci ne corrigera pas l'anomalie.</li> </ul>







 **ATTENTION**

La conduite avec le message **Contrôler niveau liquide de frein** affiché peut causer un accident. Faire vérifier immédiatement le système de freinage.

Ne pas ajouter de liquide de frein avant d'avoir fait vérifier le système de freinage. Le trop-plein de liquide de frein dans le réservoir risque de faire déverser le liquide sur les pièces chaudes du moteur et de provoquer un incendie. De graves brûlures pourraient survenir.

Messages sur le visuel	Causes et conséquences possibles et ► Solutions
 <p>Tele Aid ne fonctionne pas</p>	<p>É.-U. seulement: une ou plusieurs des fonctions principales du système mbrace sont défectueuses.</p> <p>Canada seulement: une ou plusieurs des fonctions principales du système TELEAID sont défectueuses.</p> <ul style="list-style-type: none"> <li>► É.-U. seulement: faire vérifier le système mbrace par un atelier qualifié.</li> <li>► Canada seulement: faire vérifier le système TELEAID dans un atelier spécialisé qualifié.</li> </ul>
<p>PRE-SAFE Fonction limitée pour l'instant cf. notice d'utilisation</p>	<p> <b>Risque d'accident</b></p> <p>Freinage PRE-SAFE est temporairement inactif si:</p> <ul style="list-style-type: none"> <li>• le couvercle de DISTRONIC PLUS sur la calandre est sale.</li> <li>• les capteurs sur les pare-chocs sont sales.</li> <li>• ses fonctions sont réduites en raison d'une forte pluie ou neige.</li> <li>• le système de capteur radar est temporairement inefficace, par exemple en raison d'une radiation électromagnétique émise par une chaîne TV aux environs ou une station de radio ou d'autres sources de radiations électromagnétiques.</li> <li>• le système est à l'extérieur de la plage de la température de fonctionnement.</li> <li>• la tension à bord est trop faible.</li> </ul> <p>Freinage PRE-SAFE est de nouveau fonctionnel et le message disparaît lorsque:</p> <ul style="list-style-type: none"> <li>• la saleté (par exemple la gadoue) diminue pendant que le véhicule est en mouvement.</li> <li>• le système détecte que les capteurs sont à nouveau complètement disponibles.</li> <li>• le système est à l'intérieur de la plage de la température de fonctionnement.</li> </ul> <p>Si le message continue à être affiché:</p> <ul style="list-style-type: none"> <li>► Nettoyer le couvercle DISTRONIC PLUS sur la calandre (▷ page 280).</li> <li>► Nettoyer les pare-chocs (▷ page 280).</li> <li>► Redémarrer le moteur.</li> <li>► Attendre que la batterie soit suffisamment chargée.</li> </ul>



Messages sur le visuel	Causes et conséquences possibles et ► Solutions
<p>PRE-SAFE Fonctions limitées cf. notice d'utilisation</p>	<p> <b>Risque d'accident</b></p> <p>Le frein PRE-SAFE® est défectueux. BAS PLUS ou le signal d'avertissement de distance peut également être défectueux.</p> <p>► Voir un atelier qualifié.</p>
<p> Système retenue Défaut Aller à l'atelier</p>	<p> <b>Risque de blessure</b></p> <p>Une anomalie est décelée dans le SRS (système de retenue supplémentaire). Le témoin  dans le combiné d'instrument s'allume également.</p> <p>► Voir un atelier qualifié.</p>
<p> avant gauche Défaut Aller à l'atelier ou avant droit Défaut Aller à l'atelier</p>	<p> <b>Risque de blessure</b></p> <p>Le système SRS est défectueux à l'avant à gauche ou à droite. Le témoin  dans le combiné d'instrument s'allume également.</p> <p>► Voir un atelier qualifié.</p>

 **ATTENTION**

Dans le cas où une défectuosité du SRS est indiquée comme décrit ci-dessus, le SRS peut ne pas être fonctionnel.

Pour plus de sécurité, il est fortement recommandé de contacter un Concessionnaire Mercedes-Benz agréé immédiatement pour faire vérifier le système. Autrement le SRS peut ne pas être activé lorsque nécessaire lors d'un accident, ce qui peut résulter en de sérieuses ou fatales blessures, ou il peut se déployer soudainement et sans nécessité ce qui peut également causer des blessures.

**Messages sur le visuel**

Airbag passager frontal activé  
cf. notice d'utilisation

**Causes et conséquences possibles et ► Solutions**

Le coussin gonflable passager avant et le coussin de protection des genoux du passager avant sont activés pendant le voyage, bien que :

- il y ait un enfant, un jeune adulte ou un objet en dessous du seuil de poids du système sur le siège passager avant.
- le siège passager avant soit inoccupé.

Le système peut détecter des objets ou des forces appliquant un poids additionnel sur le siège.

- Se ranger et arrêter le véhicule prudemment dès que possible, en portant attention à la route et aux conditions du trafic.
- Serrer le frein de stationnement.
- Couper le contact.
- Ouvrir la porte du passager avant.
- Retirer l'enfant et le système de siège de retenue d'enfant du siège passager avant.
- S'assurer qu'il n'y ait aucun objet sur le siège s'ajoutant au poids.

Le système peut autrement détecter le poids additionnel et interpréter que le poids de l'occupant du siège est plus grand qu'il ne l'est en réalité.

- Garder le siège vacant, fermer la porte du passager avant et établir le contact.

Observer le témoin  (► page 41) et l'affichage multifonction et vérifier ce qui suit :

Un siège inoccupé et le contact établi :

- le témoin  doit être allumé et demeurer allumé. Lorsque le témoin est allumé, OCS (► page 41) a désactivé le coussin gonflable du passager avant et le coussin de protection des genoux du passager avant.
- le message **Airbag frontal passager activé** cf. notice d'utilisation ou **Airbag frontal passager désactivé** cf. notice d'utilisation ne doit pas paraître dans l'affichage multifonction. Attendre pendant une période d'au moins 60 secondes jusqu'à ce que les vérifications nécessaires du système soient complétées et pour s'assurer que les messages ne paraissent pas dans l'affichage multifonction.

Si ces conditions sont respectées, le siège passager avant peut être de nouveau occupé. Pourquoi le témoin  demeure allumé ou s'éteint dépend de la façon de OCS de classer l'occupant.

Messages sur le visuel	Causes et conséquences possibles et ► Solutions
	<p>Si les conditions précédentes ne sont pas respectées, le système ne fonctionne pas correctement.</p> <p>► Voir un atelier qualifié immédiatement.</p>

 **AVERTISSEMENT**

Si le témoin  reste éteint après avoir effectué les correctifs précédents, ne pas permettre à des enfants de 12 ans et moins et à d'autres personnes de petite taille d'utiliser le siège passager avant jusqu'à ce que le système soit réparé.

**Messages sur le visuel**

Airbag passager frontal désactivé  
cf. notice d'utilisation

**Causes et conséquences possibles et ► Solutions**

Le coussin gonflable du passager avant et le coussin de protection des genoux de passager avant sont désactivés pendant le voyage, même si un adulte ou une personne plus grande qu'une certaine taille occupe le siège passager avant. Si des forces additionnelles sont appliquées au siège, le système peut estimer le poids de l'occupant plus bas qu'il ne l'est actuellement.

- Se ranger et arrêter le véhicule prudemment dès que possible, en portant attention à la route et aux conditions du trafic.
- Serrer le frein de stationnement.
- Couper le contact.
- Faire sortir tous les occupants du véhicule.
- Garder le siège vacant, fermer la porte du passager avant et établir le contact.

Observer le témoin  (► page 41) et l'affichage multifonction et vérifier ce qui suit:

Un siège inoccupé et le contact établi:

- le témoin  doit être allumé et demeurer allumé. Lorsque le témoin est allumé, OCS (► page 41) a désactivé le coussin gonflable du passager avant et le coussin de protection des genoux du passager avant.
- le message **Airbag passager frontal activé** cf. manuel d'utilisation ou **Airbag passager frontal désactivé** cf. manuel d'utilisation ne doit pas paraître dans l'affichage multifonction. Attendre pendant une période d'au moins 60 secondes jusqu'à ce que les vérifications nécessaires du système soient complétées et pour s'assurer que les messages ne paraissent pas dans l'affichage multifonction.

Si ces conditions sont respectées, le siège passager avant peut être de nouveau occupé. Pourquoi le témoin  demeure allumé ou s'éteint dépend de la façon de OCS de classer l'occupant.

Si les conditions précédentes ne sont pas respectées, le système ne fonctionne pas correctement.

- Voir un atelier qualifié immédiatement.







**⚠ AVERTISSEMENT**







Si le témoin  reste allumé lorsqu'un adulte occupe le siège passager avant, même après que les correctifs précédents aient été appliqués, ne pas permettre l'usage du siège passager jusqu'à ce que le système ait été réparé. .







## Éclairage





**i** Messages dans l'affichage concernant les DEL:

Ce message paraît seulement si toutes les DEL ont cessé de fonctionner.

Messages sur le visuel	Causes et conséquences possibles et ► Solutions
 <p>Éclairage intersection gauche ou Éclairage intersection droit</p>	<p>L'éclairage intersection de gauche ou de droite est défectueux.</p> <p>► Vérifier si vous êtes autorisé à remplacer l'ampoule vous-même (▷ page 110).</p> <p>ou</p> <p>► Se rendre dans un atelier spécialisé qualifié.</p>
 <p>Feu croisement gauche ou Feu croisement droit</p>	<p>Le feu de croisement de gauche ou de droite est défectueux.</p> <p>► Vérifier si vous êtes autorisé à remplacer l'ampoule vous-même (▷ page 110).</p> <p>ou</p> <p>► Se rendre dans un atelier spécialisé qualifié.</p>
 <p>Clignotant arrière gauche ou Clignotant arrière droit</p>	<p>Le clignotant arrière gauche ou arrière droit est défectueux.</p> <p>► Vérifier si vous êtes autorisé à remplacer l'ampoule vous-même (▷ page 110).</p> <p>ou</p> <p>► Se rendre dans un atelier spécialisé qualifié.</p>
 <p>Clignotant avant gauche ou Clignotant avant droit</p>	<p>Le clignotant avant gauche ou droit est défectueux.</p> <p>► Vérifier si vous êtes autorisé à remplacer l'ampoule vous-même (▷ page 110).</p> <p>ou</p> <p>► Se rendre dans un atelier spécialisé qualifié.</p>
 <p>Clignotant rétroviseur gauche ou Clignotant rétroviseur droit</p>	<p>Le feu de direction dans le rétroviseur extérieur gauche ou droit est défectueux.</p> <p>► Vérifier si vous êtes autorisé à remplacer l'ampoule vous-même (▷ page 110).</p> <p>ou</p> <p>► Se rendre dans un atelier spécialisé qualifié.</p>
 <p>3e feu stop</p>	<p>Le feu d'arrêt surélevé est défectueux.</p> <p>► Vérifier si vous êtes autorisé à remplacer l'ampoule vous-même (▷ page 110).</p> <p>ou</p> <p>► Se rendre dans un atelier spécialisé qualifié.</p>

Messages sur le visuel	Causes et conséquences possibles et ► Solutions
 <p>Feu stop gauche ou Feu stop droit</p>	<p>Le feu d'arrêt gauche ou droit est défectueux.</p> <p>► Vérifier si vous êtes autorisé à remplacer l'ampoule vous-même (▷ page 110).</p> <p>ou</p> <p>► Se rendre dans un atelier spécialisé qualifié.</p>
 <p>Contrôler Feu stop/arrière gauche ou Contrôler Feu stop/arrière droit</p>	<p>Le feu d'arrêt/arrière gauche ou droit est défectueux.</p> <p>► Vérifier si vous êtes autorisé à remplacer l'ampoule vous-même (▷ page 110).</p> <p>ou</p> <p>► Se rendre dans un atelier spécialisé qualifié.</p>
 <p>Feu de route gauche ou Feu de route droite</p>	<p>Le feu de route gauche ou droit est défectueux.</p> <p>► Vérifier si vous êtes autorisé à remplacer l'ampoule vous-même (▷ page 110).</p> <p>ou</p> <p>► Se rendre dans un atelier spécialisé qualifié.</p>
 <p>Éclairage de plaque d'immatriculation</p>	<p>L'éclairage de plaque d'immatriculation est défectueux.</p> <p>► Vérifier si vous êtes autorisé à remplacer l'ampoule vous-même (▷ page 110).</p> <p>ou</p> <p>► Se rendre dans un atelier spécialisé qualifié.</p>
 <p>Antibrouillard avant, gauche ou Antibrouillard avant, droit</p>	<p>L'antibrouillard avant gauche ou droit est défectueux.</p> <p>► Vérifier si vous êtes autorisé à remplacer l'ampoule vous-même (▷ page 110).</p> <p>ou</p> <p>► Se rendre dans un atelier spécialisé qualifié.</p>
 <p>Antibrouillard arrière</p>	<p>L'antibrouillard arrière est défectueux.</p> <p>► Vérifier si vous êtes autorisé à remplacer l'ampoule vous-même (▷ page 110).</p> <p>ou</p> <p>► Se rendre dans un atelier spécialisé qualifié.</p>

Messages sur le visuel	Causes et conséquences possibles et ► Solutions
 <p>Feu de position avant gauche ou Feu de position avant droit</p>	<p>Le feu de position avant gauche ou avant droit est défectueux.</p> <ul style="list-style-type: none"> <li>► Vérifier si vous êtes autorisé à remplacer l'ampoule vous-même (► page 110).</li> </ul> <p>ou</p> <ul style="list-style-type: none"> <li>► Se rendre dans un atelier spécialisé qualifié.</li> </ul>
 <p>Feu de recul</p>	<p>Le feu de recul est défectueux.</p> <ul style="list-style-type: none"> <li>► Vérifier si vous êtes autorisé à remplacer l'ampoule vous-même (► page 110).</li> </ul> <p>ou</p> <ul style="list-style-type: none"> <li>► Se rendre dans un atelier spécialisé qualifié.</li> </ul>
 <p>Feu position latéral avant gauche ou Feu position latéral avant droit</p>	<p>Le feu de position latéral avant gauche ou avant droit est défectueux.</p> <ul style="list-style-type: none"> <li>► Vérifier si vous êtes autorisé à remplacer l'ampoule vous-même (► page 110).</li> </ul> <p>ou</p> <ul style="list-style-type: none"> <li>► Se rendre dans un atelier spécialisé qualifié.</li> </ul>
 <p>Feu position latéral arrière gauche ou Feu position latéral arrière droit</p>	<p>Le feu de position latéral arrière gauche ou avant droit est défectueux.</p> <ul style="list-style-type: none"> <li>► Vérifier si vous êtes autorisé à remplacer l'ampoule vous-même (► page 110).</li> </ul> <p>ou</p> <ul style="list-style-type: none"> <li>► Se rendre dans un atelier spécialisé qualifié.</li> </ul>
 <p>Feu de circulation de jour gauche ou Feu de circulation de jour droit</p>	<p>Le feu de circulation de jour gauche ou droit est défectueux.</p> <ul style="list-style-type: none"> <li>► Vérifier si vous êtes autorisé à remplacer l'ampoule vous-même (► page 110).</li> </ul> <p>ou</p> <ul style="list-style-type: none"> <li>► Se rendre dans un atelier spécialisé qualifié.</li> </ul>
 <p>Éclairage actif virages ne fonctionne pas</p>	<p>L'éclairage actif de virage ne fonctionne pas.</p> <ul style="list-style-type: none"> <li>► Se rendre dans un atelier spécialisé qualifié.</li> </ul>

Messages sur le visuel	Causes et conséquences possibles et ► Solutions
 <p>Désactivés cf. notice d'utilisation</p>	<p>L'éclairage extérieur est défectueux.</p> <p>► Se rendre dans un atelier spécialisé qualifié.</p>
 <p>Allumage feux automatique ne fonctionne pas</p>	<p>Le capteur d'éclairage est défectueux.</p> <p>► Se rendre dans un atelier spécialisé qualifié.</p>
 <p>Éteindre les feux</p>	<p>Les feux sont encore allumés en quittant le véhicule. Un signal d'avertissement se fait également entendre.</p> <p>► Tourner le commutateur d'éclairage à <b>AUTO</b>.</p>
 <p>Éteindre les feux ou Retirer la clé</p>	<p>Le commutateur d'éclairage est tourné à <b>AUTO</b> et la clé SmartKey est dans le commutateur de démarrage. Les feux de stationnement restent allumés.</p> <p>► Retirer la clé SmartKey du commutateur de démarrage.</p>

## Moteur

Messages sur le visuel	Causes et conséquences possibles et ► Solutions
 <p>Faire appoint liquide refroid cf. notice d'utilisation</p>	<p>Le niveau du liquide de refroidissement est trop bas.</p> <p>► Ajouter du liquide de refroidissement et observer les remarques d'avertissement en le faisant (► page 272).</p> <p>► S'il est nécessaire plus souvent qu'à l'habitude d'ajouter du liquide de refroidissement, faire vérifier le système par un atelier qualifié.</p>

### ⚠ ATTENTION

Ne pas verser d'antigel sur les pièces chaudes du moteur. L'antigel contient de l'éthylène glycol pouvant brûler s'il entre en contact avec les pièces chaudes du moteur. L'utilisateur pourrait subir de graves brûlures.

❗ Le niveau du liquide de refroidissement est trop bas. Éviter de faire de longs voyages avec trop peu de liquide de refroidissement dans le système de refroidissement. Autrement, le moteur sera endommagé.

Les messages et le symbole correspondant qui indiquent que le niveau de liquide de refroidissement est trop bas ne doivent pas être ignorés.



Messages sur le visuel	Causes et conséquences possibles et ► Solutions
 <p>Liquide refroid. S'arrêter, couper moteur</p>	<p>Le liquide de refroidissement est trop chaud.</p> <ul style="list-style-type: none"> <li>► Se ranger, arrêter le véhicule de façon sécuritaire et couper le moteur, en portant attention à la route et aux conditions du trafic.</li> <li>► S'assurer que l'alimentation d'air au radiateur du moteur n'est pas obstrué, par exemple par la neige, la gadoue ou la glace.</li> <li>► Attendre que le message disparaisse avant de redémarrer le moteur. Il y a autrement un risque d'endommager le moteur.</li> <li>► Porter attention à l'affichage de la température du liquide de refroidissement.</li> <li>► Si la température augmente de nouveau, voir un atelier qualifié immédiatement.</li> </ul> <p>La courroie poly-V pourrait être tordue.</p> <ul style="list-style-type: none"> <li>► Se ranger, arrêter le véhicule de façon sécuritaire et couper le moteur, en portant attention à la route et aux conditions du trafic.</li> <li>► Ouvrir le capot.</li> <li>► Vérifier si la courroie poly-V est tordue.</li> </ul> <p><b>Si la courroie poly-V est tordue:</b></p> <ul style="list-style-type: none"> <li>! Ne pas continuer à conduire. Autrement, le moteur pourrait surchauffer.</li> <li>► Consulter un atelier qualifié.</li> </ul> <p><b>Si la courroie poly-V est correcte:</b></p> <ul style="list-style-type: none"> <li>► Attendre que le message disparaisse avant de redémarrer le moteur. Il y a autrement un risque d'endommager le moteur.</li> <li>► Porter attention à l'affichage de la température du liquide de refroidissement.</li> <li>► Voir un atelier qualifié.</li> </ul>



### ATTENTION

Conduire si le moteur surchauffe entraîne le risque d'incendie des liquides qui pourraient avoir débordé dans le compartiment moteur. Le conducteur pourrait subir de graves brûlures.

La vapeur provenant d'un moteur surchauffé peut causer des brûlures graves, une situation susceptible de survenir simplement en ouvrant le capot. Au premier signe visible ou sonore de vapeur, s'éloigner du moteur.

Arrêter le moteur dans un endroit sûr, éloigné de la circulation. Arrêter le moteur, sortir du véhicule et s'en éloigner jusqu'à ce que le moteur soit refroidi.



**!** Si la température du liquide de refroidissement dépasse 120 °C (248 °F) ne pas continuer la conduite. Autrement, le moteur pourrait être endommagé.

Messages sur le visuel	Causes et conséquences possibles et ► Solutions
	<p>Le ventilateur du moteur est défectueux.</p> <ul style="list-style-type: none"> <li>► À des températures du liquide de refroidissement inférieures à 120 °C (248 °F), se rendre au prochain atelier spécialisé qualifié.</li> <li>► Éviter de soumettre le moteur à des lourdes charges, par exemple de conduire sur des terrains montagneux et de faire des arrêts/départs répétitifs.</li> </ul>
	<p>La batterie n'est pas chargée. Les causes possibles sont:</p> <ul style="list-style-type: none"> <li>• un alternateur défectueux</li> <li>• une courroie poly-V tordue</li> <li>• une anomalie du système électronique</li> </ul> <ul style="list-style-type: none"> <li>► Se ranger, arrêter le véhicule de façon sécuritaire et couper le moteur, en portant attention à la route et aux conditions du trafic.</li> <li>► Ouvrir le capot.</li> <li>► Vérifier si la courroie poly-V est tordue.</li> </ul> <p><b>Si la courroie poly-V est tordue:</b></p> <p><b>!</b> Ne pas continuer à conduire. Autrement, le moteur pourrait surchauffer.</p> <ul style="list-style-type: none"> <li>► Consulter un atelier qualifié.</li> </ul> <p><b>Si la courroie poly-V est correcte:</b></p> <ul style="list-style-type: none"> <li>► Voir un atelier qualifié.</li> </ul>
 <p>A la station-service: contrôler niveau huile moteur</p>	<p>Le niveau d'huile moteur a chuté à un niveau critique. Un signal sonore retentit également.</p> <ul style="list-style-type: none"> <li>► Vérifier le niveau d'huile (► page 271).</li> <li>► Si nécessaire, ajouter de l'huile moteur (► page 272).</li> <li>► Faire vérifier les fuites du moteur si de l'huile moteur doit être ajoutée plus souvent qu'à l'habitude.</li> </ul>



De l'information sur les huiles moteur approuvées peut être obtenue de tout atelier qualifié ou sur Internet à <http://www.mbusa.com> (É.-U. seulement).

**!** Le niveau d'huile est trop bas. Éviter les longs voyages avec trop peu d'huile moteur. Il y a un risque d'endommager le moteur.

Les messages et le symbole correspondant qui indiquent que le niveau d'huile est trop bas ne doivent pas être ignorés.

Messages sur le visuel	Causes et conséquences possibles et ► Solutions
 Réserve carburant	Le niveau de carburant a chuté sous le repère de réserve. ► Refaire le plein à la prochaine station-service.
	Il y a seulement une trop petite quantité de carburant dans le réservoir. ► Refaire le plein sans faute à la prochaine station-service.
 Bouchon réservoir ouvert	La pression du carburant est trop basse. Le volet de remplissage de carburant n'est pas fermé correctement ou il y a une fuite de carburant. ► Vérifier que le volet de remplissage soit correctement fermé. <b>Si le volet de remplissage n'est pas correctement fermé:</b> ► Fermer le bouchon du réservoir de carburant. <b>Si le volet de remplissage est correctement fermé:</b> ► Voir un atelier qualifié.

### Systèmes de conduite

Messages sur le visuel	Causes et conséquences possibles et ► Solutions
 Attention Assist: Faites une pause	En fonction de critères spécifiques, ATTENTION ASSIST a déterminé que le conducteur est moins vigilant au volant ou porte moins attention à la circulation routière. Un signal d'avertissement se fait également entendre. ► Au besoin, faire une pause.  Lors de longs trajets, faire des pauses régulières et suffisamment tôt afin d'être bien reposé.
 Attention Assist ne fonctionne pas	ATTENTION ASSIST est défectueux ► Se rendre dans un atelier spécialisé.
HOLD Arrêt	La fonction HOLD est désactivée. le véhicule est soulevé. Un signal d'avertissement se fait également entendre. ► Réactiver la fonction HOLD plus tard (► page 172).

Messages sur le visuel	Causes et conséquences possibles et ► Solutions
	<p>La fonction HOLD est désactivée. Lorsque la pédale de frein est fermement enfoncée, une condition d'activation n'est pas remplie.</p> <p>Un signal d'avertissement se fait également entendre.</p> <p>► Vérifier les conditions d'activation de la fonction HOLD (▷ page 172).</p>
Capteurs radar Désactivés cf. notice d'utilisation	<p>Le système de capteurs radar s'est désactivé.</p> <p>► Mettre le système de capteurs radar en fonction (▷ page 199).</p>
Aide au stationnement Ne fonctionne pas	<p>L'aide au stationnement est défectueux (▷ page 177).</p> <p>► Redémarrer le moteur.</p> <p>Si le message reste affiché:</p> <p>► Se rendre dans un atelier spécialisé.</p>
Aide au stationnement Annulé	<p>L'aide au stationnement s'est désactivée pour les raisons suivantes:</p> <ul style="list-style-type: none"> <li>• le véhicule est soulevé.</li> <li>• les capteurs sont sales.</li> <li>• une anomalie est survenue.</li> </ul> <p>Un signal d'avertissement se fait également entendre.</p> <p>► Réactiver l'aide au stationnement plus tard (▷ page 177).</p> <p>Si le symbole de l'espace de stationnement ne paraît pas dans l'affichage multifonction à une vitesse inférieure à 30 km/h (19 mi/h):</p> <p>► Nettoyer les capteurs (▷ page 280).</p> <p>► Redémarrer le moteur.</p> <p>Si le symbole de l'espace de stationnement ne paraît pas dans l'affichage multifonction à une vitesse inférieure à 30 km/h (19 mi/h):</p> <p>► Se rendre dans un atelier spécialisé.</p> <p>L'aide au stationnement s'est désactivée car le conducteur ne suit plus la trajectoire recommandée.</p> <p>► Stationner le véhicule de nouveau et ce faisant, observer les messages dans l'affichage multifonction.</p>

Messages sur le visuel	Causes et conséquences possibles et ► Solutions
Aide au stationnement Terminé	Le véhicule est stationné. Un signal d'avertissement se fait également entendre. Le message affiché disparaît automatiquement.
DISTRONIC PLUS Arrêt	DISTRONIC PLUS a été désactivé (► page 160). S'il s'est désactivé automatiquement, une tonalité est aussi émise.
DISTRONIC PLUS Fonctionne à nouveau	DISTRONIC PLUS fonctionne à nouveau après avoir temporairement non disponible. Vous pouvez réactiver DISTRONIC PLUS (► page 160).
DISTRONIC PLUS Pas disponible pour l'instant cf. notice d'utilisation	<p>Le système DISTRONIC PLUS s'est désactivé et est temporairement inactif si:</p> <ul style="list-style-type: none"> <li>• le couvercle DISTRONIC PLUS sur la grille du radiateur est sale.</li> <li>• les capteurs dans les pare-chocs sont sales.</li> <li>• le système de capteur radar est temporairement inactif, en raison d'une interférence électromagnétique près de stations de transmission radio et télévision, ou toute autre source de rayonnement électromagnétique.</li> <li>• son fonctionnement est entravé en raison de la neige ou de la pluie abondante.</li> <li>• le système est hors de la plage de la température de fonctionnement.</li> <li>• la tension à bord est trop faible.</li> </ul> <p>Un signal d'avertissement se fait également entendre. DISTRONIC PLUS redevient fonctionnel et le message affiché disparaît lorsque:</p> <ul style="list-style-type: none"> <li>• la saleté (par exemple, la neige fondante) se détache du véhicule pendant la conduite.</li> <li>• le système détecte que les capteurs sont à nouveau disponibles.</li> <li>• le système est dans la plage de la température de fonctionnement.</li> </ul> <p>Si le message reste affiché:</p> <ul style="list-style-type: none"> <li>► Nettoyer le couvercle DISTRONIC PLUS sur la calandre (► page 280).</li> <li>► Nettoyer les pare-chocs (► page 280).</li> <li>► Redémarrer le moteur.</li> </ul>

Messages sur le visuel	Causes et conséquences possibles et ► Solutions
DISTRONIC PLUS Ne fonctionne pas	Le système DISTRONIC PLUS est défectueux. BAS PLUS (Assistant au freinage PLUS) et le freinage PRE-SAFE® pourraient être aussi non fonctionnels. Un signal d'avertissement se fait également entendre. ► Se rendre dans un atelier spécialisé.
DISTRONIC PLUS Inactif	La pédale de l'accélérateur est enfoncée. Le système DISTRONIC PLUS ne contrôle plus la vitesse du véhicule. ► Enlever le pied de l'accélérateur.
DISTRONIC PLUS --- mph	Une des conditions d'activation de DISTRONIC PLUS n'a pas été remplie. ► Vérifier les conditions d'activation de DISTRONIC PLUS (▷ page 160).
Cruise Control Inoperative	Le régulateur de vitesse est défectueux. Un signal d'avertissement se fait également entendre. ► Se rendre dans un atelier spécialisé.
Régulateur vitesse --- mph	L'une des conditions d'activation du régulateur de vitesse n'a pas été remplie. Le conducteur a peut-être tenté de régler la vitesse à moins de 30 km/h (20 mi/h). ► Conduire à une vitesse supérieure à 30 km/h (20 mi/h) si la situation le permet, et enregistrer la vitesse. ► Vérifier les conditions d'activation du régulateur de vitesse (▷ page 157).

## Pneus

### ATTENTION



Ne jamais rouler sur un pneu à plat. Les pneus insuffisamment gonflés affectent la capacité de diriger ou de freiner le véhicule. Vous pourriez perdre le contrôle du véhicule. La conduite prolongée avec un pneu à plat causera une accumulation excessive de chaleur et possiblement un incendie.



### ATTENTION

Respecter les pressions de gonflage des pneus recommandées.





Ne pas sous-gonfler les pneus. Des pneus sous-gonflés s'usent excessivement ou irrégulièrement, affectent négativement la tenue de route et la consommation de carburant et sont plus susceptibles d'éclater en raison de la surchauffe.







Ne pas surgonfler les pneus. Des pneus trop gonflés affectent négativement la maniabilité et le confort routier, s'usent irrégulièrement, accroissent la distance de freinage, sont sujets au dégonflage soudain (éclatement) et plus susceptibles d'être endommagés par les débris, nids de poule, etc.

Messages sur le visuel	Causes et conséquences possibles et ► Solutions
Affichage pression pneus quelques minutes après départ	Le moniteur de pression des pneus mesure la pression des pneus. ► Continuer à conduire. Les pressions des pneus paraissent dans l'affichage multifonction après avoir conduit pendant quelques minutes.
Contrôle pression pneus Inoperative	Le moniteur de pression des pneus est défectueux. ► Se rendre dans un atelier spécialisé qualifié.
Contrôle pression pneus Ne fonctionne pas Pas de capteurs de roue	Les roues montées n'ont pas un capteur de pression adéquat pour le pneu. Le moniteur de pression des pneus est défectueux. ► Monter des roues équipées de capteurs adaptés pour le pneu. Le moniteur de pression des pneus est automatiquement activé après avoir conduit quelques minutes.
Contrôler pneus	 <b>Risque d'accident</b> Chute de pression significative dans un ou plusieurs pneus. La position de la roue est indiquée dans l'affichage multifonction. Un signal d'avertissement se fait également entendre. ► Arrêter le véhicule sans mouvements brusques de direction ou de freinage. Durant cette procédure, surveiller l'état de la circulation routière. ► Corriger la pression des pneus (► page 318). ► Au besoin, changer la roue (► page 334).
Attention: Pneu défect.	 <b>Risque d'accident</b> Chute de pression significative dans un ou plusieurs pneus. La position de la roue est indiquée dans l'affichage multifonction. ► Arrêter le véhicule sans mouvements brusques de direction ou de freinage. Durant cette procédure, surveiller l'état de la circulation routière. ► Au besoin, changer la roue (► page 334).





Messages sur le visuel	Causes et conséquences possibles et ► Solutions
Corriger Pression pneus	<p>La pression des pneus est trop basse dans au moins un pneu ou la différence de pression des pneus entre les roues est trop grande.</p> <ul style="list-style-type: none"> <li>► Vérifier la pression des pneus à la prochaine occasion. Au besoin, corriger la pression des pneus (► page 318).</li> <li>► Redémarrer le moniteur de pression des pneus (► page 320).</li> </ul>
Contrôler pression pneus. Pas de capteurs de roue	<p>Il n'y a aucun signal du capteur de pression du pneu dans une ou plusieurs roues. La pression du pneu concerné n'est pas indiquée dans l'affichage multifonction.</p> <ul style="list-style-type: none"> <li>► Faire réparer le capteur défectueux de pression du pneu dans un atelier spécialité.</li> </ul>
Contrôle pression pneus Pas disponible pour l'instant	<p>En raison d'une source d'interférence radio, aucun signal n'est transmis aux capteurs de roue. Le moniteur de pression des pneus est temporairement défectueux.</p> <ul style="list-style-type: none"> <li>► Continuer à conduire. Le moniteur de pression des pneus est automatiquement réactivé dès que le problème a été résolu.</li> </ul>
 Attention pneu(s) défect	<p><b>⚠ Risque d'accident</b></p> <p>Chute de pression significative dans un ou plusieurs pneus. Un signal d'avertissement se fait également entendre.</p> <ul style="list-style-type: none"> <li>► Arrêter le véhicule sans mouvements brusques de direction ou de freinage. Durant cette procédure, surveiller l'état de la circulation routière.</li> <li>► Au besoin, changer la roue (► page 334).</li> </ul>
 Check Tire Pressure	<p><b>⚠ Risque d'accident</b></p> <p>Chute de pression significative dans un ou plusieurs pneus.</p> <ul style="list-style-type: none"> <li>► Arrêter le véhicule sans mouvements brusques de direction ou de freinage. Durant cette procédure, surveiller l'état de la circulation routière.</li> <li>► Au besoin, changer la roue (► page 334).</li> <li>► Contrôler la pression des pneus. Au besoin, corriger la pression des pneus (► page 318).</li> </ul>
 Corriger pression pneus	<p>La pression des pneus est trop basse dans au moins un pneu ou la différence de pression des pneus entre les roues est trop grande.</p> <ul style="list-style-type: none"> <li>► Vérifier la pression des pneus à la prochaine occasion. Au besoin, corriger la pression des pneus (► page 318).</li> </ul>







Véhicule	
Messages sur le visuel	Causes et conséquences possibles et ► Solutions
Mettre boîte sur P ou N' pour démarrer	Vous avez tenté de démarrer le moteur pendant que la transmission était en position <b>R</b> ou <b>D</b> . ► Faire passer la transmission à la position <b>P</b> ou <b>N</b> .
P Sélectionner position «P»	Véhicules avec transmission automatique: Une anomalie est survenue pendant que la fonction HOLD ou DISTRONIC PLUS était active. Une tonalité peut aussi survenir à intervalle régulier La tonalité devient plus forte lorsque vous tentez de verrouiller le véhicule. Le moteur ne peut démarrer. ► Faire passer la transmission à la position <b>P</b> . Le conducteur peut redémarrer le moteur.
	Le couvercle du coffre est ouvert ► Fermer le couvercle du coffre.
	 <b>Risque d'accident</b> Le capot est ouvert. ► Se ranger sur le côté et arrêter le véhicule en toute sécurité dès que possible, en s'assurant de rester attentif à la route et à la circulation. ► Serrer le frein de stationnement électronique. ► Fermer le capot.
	Au moins une porte est ouverte. ► Fermer toutes les portes.
 Fermer séparation du coffre	La séparation du coffre est ouverte. ► Fermer la séparation du coffre (► page 86).

Messages sur le visuel	Causes et conséquences possibles et ► Solutions
 <p>Direction assistée: défaut cf. notice d'utilisation</p>	<p> <b>Risque d'accident</b></p> <p>L'assistance à la servoassistance est défectueuse.            Une force considérablement plus grande sera requise pour diriger le véhicule.            Un signal d'avertissement se fait également entendre.</p> <ul style="list-style-type: none"> <li>► Vérifier si le conducteur est en mesure d'appliquer la force plus grande qui est requise.</li> <li>► <b>Si le conducteur peut manoeuvrer sécuritairement:</b> conduire prudemment jusqu'à un atelier spécialisé.</li> <li>► <b>Si le conducteur ne peut manoeuvrer sécuritairement:</b> cesser de conduire. Contacter l'atelier spécialisé le plus près.</li> </ul>
<p>Telephone No Service</p>	<p>Votre véhicule est à l'extérieur du rayon de transmission/réception du fournisseur de réseau</p> <ul style="list-style-type: none"> <li>► Attendre que le symbole de l'état de préparation opérationnelle du téléphone mobile paraisse dans l'affichage multifonction.</li> </ul>
 <p>Decrease Speed</p>	<p>Le conducteur désireait ouvrir le toit ouvrant pendant que le véhicule roule.</p> <ul style="list-style-type: none"> <li>► Se ranger sur le côté et arrêter le véhicule en toute sécurité dès que possible, en s'assurant de rester attentif à la route et à la circulation.</li> <li>► Ouvrir le toit (► page 84).</li> </ul>
 <p>Le toit rétractable descend</p>	<p>Le toit n'est pas complètement ouvert ou fermé. Le système hydraulique est dépressurisé.</p> <ul style="list-style-type: none"> <li>► Ouvrir ou fermer complètement le toit (► page 84).</li> </ul>
 <p>Ouvrir/fermer complètement toit rétractable</p>	<p>Le toit n'est pas verrouillé.</p> <ul style="list-style-type: none"> <li>► Se ranger sur le côté et arrêter le véhicule en toute sécurité dès que possible, en s'assurant de rester attentif à la route et à la circulation.</li> <li>► Pousser ou tirer sur le commutateur de toit (► page 84) jusqu'à ce que le toit soit complètement ouvert ou fermé.</li> </ul>
 <p>Toit escamotable en mouvement veuillez patienter</p>	<p>La tension électrique à bord du véhicule est trop faible.</p> <ul style="list-style-type: none"> <li>► Démarrer le moteur.</li> </ul>

Messages sur le visuel	Causes et conséquences possibles et ► Solutions
	<p>Le toit a été ouvert et fermé plusieurs fois d'affilée. Le moteur du toit a été automatiquement mis hors fonction par mesure de sécurité.</p> <p>Il est possible d'ouvrir et de fermer à nouveau le toit après environ dix minutes.</p> <ul style="list-style-type: none"> <li>► Couper le contact et le remettre.</li> <li>► Répéter la procédure d'ouverture ou de fermeture (▷ page 84).</li> </ul>
 <p>Liquide lave-glace Faire l'appoint</p>	<p>Le niveau de liquide de lave-glace est tombé sous le niveau minimum de son réservoir.</p> <ul style="list-style-type: none"> <li>► Ajouter du liquide de lave-glace (▷ page 273).</li> </ul>



Clé SmartKey	
Messages sur le visuel	Causes et conséquences possibles et ► Solutions
 <p>Clé non reconnue</p>	<p>Vous avez inséré la mauvaise clé SmartKey dans le commutateur d'allumage.</p> <ul style="list-style-type: none"> <li>► Utiliser la bonne clé SmartKey.</li> </ul>
 <p>Retirer la clé</p>	<p>La clé SmartKey est dans le commutateur d'allumage.</p> <ul style="list-style-type: none"> <li>► Retirer la clé SmartKey.</li> </ul>
 <p>Remplacer la clé</p>	<p>La clé SmartKey doit être remplacée.</p> <ul style="list-style-type: none"> <li>► Se rendre dans un atelier spécialisé qualifié.</li> </ul>
 <p>Remplacer piles de la clé</p>	<p>Les piles de la clé KEYLESS-GO sont déchargées.</p> <ul style="list-style-type: none"> <li>► Remplacer les piles (▷ page 70).</li> </ul>
 <p>Emporter la clé</p>	<p>Le message est affiché pendant 60 secondes au maximum et ne constitue qu'un rappel.</p> <p>Vous avez ouvert la porte du conducteur alors que le moteur était arrêté. La clé KEYLESS-GO n'est pas dans le commutateur de démarrage.</p> <ul style="list-style-type: none"> <li>► Ne pas oublier de prendre la clé KEYLESS-GO avec soi en sortant du véhicule.</li> </ul>





Messages sur le visuel	Causes et conséquences possibles et ► Solutions
 <p>Clé pas identifiée (message rouge dans l'affichage)</p>	<p>La clé KEYLESS-GO n'est pas dans le véhicule. Un signal d'avertissement se fait également entendre. Il n'est plus possible de verrouiller le véhicule centralement ou de démarrer le moteur lorsque celui-ci est arrêté.</p> <ul style="list-style-type: none"> <li>► Se ranger sur le côté et arrêter le véhicule en toute sécurité dès que possible, en s'assurant de rester attentif à la route et à la circulation.</li> <li>► Serrer le frein de stationnement électronique.</li> <li>► Trouver la clé KEYLESS-GO.</li> </ul> <p>La clé KEYLESS-GO n'est pas identifiée lorsque le moteur tourne parce qu'il y a une forte interférence de fréquence radio. Un signal d'avertissement se fait également entendre.</p> <ul style="list-style-type: none"> <li>► Se ranger sur le côté et arrêter le véhicule en toute sécurité dès que possible, en s'assurant de rester attentif à la route et à la circulation.</li> <li>► Serrer le frein de stationnement électronique.</li> <li>► Faire fonctionner le véhicule avec la clé SmartKey dans le commutateur de démarrage.</li> </ul>
 <p>Clé pas identifiée (message blanc dans l'affichage)</p>	<p>La clé KEYLESS-GO ne peut pas être identifiée à l'heure actuelle.</p> <ul style="list-style-type: none"> <li>► Changer l'emplacement de la clé SmartKey avec fonctions KEYLESS-GO dans le véhicule.</li> </ul> <p>Si la clé KEYLESS-GO n'est toujours pas identifiée:</p> <ul style="list-style-type: none"> <li>► Changer l'emplacement de la clé SmartKey avec fonctions KEYLESS-GO dans le véhicule.</li> <li>► Faire fonctionner le véhicule avec la clé SmartKey dans le commutateur de démarrage.</li> </ul>
 <p>Clé encore dans le véhicule</p>	<p>La clé KEYLESS-GO est identifiée dans le véhicule lors du verrouillage.</p> <ul style="list-style-type: none"> <li>► Retirer la clé KEYLESS-GO du véhicule.</li> </ul>

Messages sur le visuel	Causes et conséquences possibles et ► Solutions
 <p>Retirer bouton démarrage Introduire la clé</p>	<p>La clé KEYLESS-GO est temporairement défectueuse. Un signal d'avertissement se fait également entendre.</p> <ul style="list-style-type: none"> <li>► Insérer la clé SmartKey dans le commutateur d'allumage et la tourner à la position désirée.</li> <li>► Se rendre dans un atelier spécialisé qualifié.</li> </ul>
 <p>Pour verrouiller: fermer les portes</p>	<p>Au moins une porte est ouverte. Un signal d'avertissement se fait également entendre.</p> <ul style="list-style-type: none"> <li>► Fermer toutes les portes et verrouiller de nouveau le véhicule.</li> </ul>



## Témoins et avertisseurs au combiné d'instruments

### Ceintures de sécurité

Problèmes	Causes et conséquences possibles et ► Solutions
 <p>Après le démarrage du moteur, le témoin avertisseur rouge de ceinture de sécurité s'allume pendant six secondes.</p>	<p>Le témoin avertisseur de ceinture de sécurité rappelle au conducteur et au passager avant de boucler leurs ceintures de sécurité.</p> <ul style="list-style-type: none"> <li>► Boucler la ceinture de sécurité (▷ page 47).</li> </ul>
 <p>Après le démarrage du moteur, le témoin avertisseur rouge de ceinture de sécurité s'allume. De plus, une tonalité est émise pendant un maximum de six secondes</p>	<p><b>⚠ Risque de blessure</b></p> <p>La ceinture de sécurité du conducteur n'est pas bouclée.</p> <ul style="list-style-type: none"> <li>► Boucler la ceinture de sécurité (▷ page 47). La tonalité cesse.</li> </ul>
 <p>Le témoin avertisseur de ceinture de sécurité s'allume après le démarrage du moteur, dès que la porte du conducteur ou du passager avant est fermée.</p>	<p><b>⚠ Risque de blessure</b></p> <p>Le conducteur ou le passager avant n'a pas bouclé sa ceinture de sécurité.</p> <ul style="list-style-type: none"> <li>► Boucler la ceinture de sécurité (▷ page 47). Le témoin avertisseur s'éteint.</li> </ul>

Problèmes	Causes et conséquences possibles et ► Solutions
	<p> <b>Risque de blessure</b></p> <p>Des objets sont sur le siège passager avant.</p> <p>► Enlever les objets qui sont sur le siège passager avant et les ranger dans un endroit sécuritaire. Le témoin avertisseur s'éteint.</p>
<p></p> <p>Le témoin avertisseur de ceinture de sécurité s'allume et une tonalité intermittente est émise.</p>	<p> <b>Risque de blessure</b></p> <p>Le conducteur ou le passager avant n'a pas bouclé sa ceinture de sécurité. De plus, le conducteur roule à une vitesse supérieure à 25 km/h (15 m/h) ou a brièvement conduit à une vitesse supérieure à 25 km/h (15 mi/h)</p> <p>► Boucler la ceinture de sécurité (► page 47). Le témoin avertisseur s'éteint et la tonalité intermittente cesse.</p>
	<p> <b>Risque de blessure</b></p> <p>Des objets sont sur le siège passager avant. De plus, le conducteur roule à une vitesse supérieure à 25 km/h (15 mi/h) ou a brièvement conduit à une vitesse supérieure à 25 km/h (15 mi/h).</p> <p>► Enlever les objets qui sont sur le siège passager avant et les ranger dans un endroit sécuritaire. Le témoin avertisseur s'éteint et la tonalité intermittente cesse.</p>





## Systèmes de sécurité

Problèmes	Causes et conséquences possibles et ► Solutions
<p> (É.-U. seulement)</p> <p> (Canada seulement)</p> <p>Le témoin rouge d'avertissement de freinage s'allume pendant que le moteur tourne. Un signal d'avertissement se fait également entendre.</p>	<p> <b>Risque d'accident</b></p> <p>Il y a insuffisance de liquide de frein dans le réservoir.</p> <p>► Se ranger sur le côté et arrêter le véhicule en toute sécurité dès que possible, en s'assurant de rester attentif à la route et à la circulation. Ne continuer de conduire en aucun cas.</p> <p>► Serrer le frein de stationnement électronique.</p> <p>► Consulter immédiatement un atelier spécialisé.</p> <p>► Observer les messages additionnels dans l'affichage multifonction.</p> <p>Ne pas ajouter de liquide de frein. Ceci ne corrigera pas le problème.</p>







 **ATTENTION**







Ne pas conduire avec le témoin avertisseur de frein allumé au risque de provoquer un accident. Faire vérifier le système de freinage immédiatement si le témoin des freins reste allumé. Ne pas ajouter de liquide de frein avant d'avoir fait vérifier le système de freinage.



Le trop-plein de liquide de frein dans le réservoir risque de faire déverser le liquide sur les pièces chaudes du moteur et de provoquer un incendie. De graves brûlures pourraient survenir.





Problèmes	Causes et conséquences possibles et ► Solutions
 <p>Le témoin avertisseur jaune ESP s'allume quand le moteur tourne.</p>	<p> <b>Risque d'accident</b></p> <p>Le freinage ABS (antiblocage) est désactivé en raison d'une anomalie. Par conséquent, les systèmes BAS( assistance au freinage), BAS PLUS, ESP® (contrôle électronique de la trajectoire), le freinage PRE-SAFE®, la fonction HOLD et l'assistance au démarrage en pente, par exemple, sont aussi désactivés.</p> <p>Le système de freinage continue de fonctionner normalement, mais sans les fonctions énumérées ci-dessus. Par conséquent, les roues pourraient se bloquer en cas de freinage dur, par exemple. ATTENTION ASSIST si désactivé.</p> <ul style="list-style-type: none"> <li>► Observer les messages additionnels dans l'affichage multifonction.</li> <li>► Démarrer prudemment.</li> <li>► Se rendre dans un atelier spécialisé qualifié.</li> </ul>
 <p>Le témoin avertisseur jaune ESP s'allume quand le moteur tourne.</p>	<p> <b>Risque d'accident</b></p> <p>Le système ABS est temporairement non disponible. Par conséquent, les systèmes BAS, BAS PLUS, ESP®, EBD (distribution de la force de freinage électronique), le freinage PRE-SAFE®, la fonction HOLD et l'assistance au démarrage en pente, par exemple, sont aussi désactivés.</p> <p>L'auto-diagnostic n'est pas encore complété.</p> <p>ou</p> <p>Par exemple, la tension électrique à bord du véhicule pourrait être insuffisante.</p> <p>Le système de freinage continue de fonctionner normalement, mais sans les fonctions énumérées ci-dessus. Par conséquent, les roues pourraient se bloquer en cas de freinage dur, par exemple. Le système ATTENTION ASSIST est défectueux.</p> <ul style="list-style-type: none"> <li>► Conduire prudemment sur une distance adéquate en déplaçant légèrement le volant à une vitesse supérieure à 20 km/h (12 mi/h). Les fonctions mentionnées ci-dessus sont à nouveau disponibles lorsque le témoin s'éteint.</li> </ul> <p>Si le témoin avertisseur reste allumé:</p> <ul style="list-style-type: none"> <li>► Observer les messages additionnels dans l'affichage multifonction.</li> <li>► Démarrer prudemment.</li> <li>► Se rendre dans un atelier spécialisé qualifié.</li> </ul>



Problèmes	Causes et conséquences possibles et ► Solutions
 <p>Le témoin avertisseur jaune ESP s'allume quand le moteur tourne. Un signal d'avertissement se fait également entendre.</p>	<p> <b>Risque d'accident</b></p> <p>Le système EBD est défectueux. Par conséquent, les systèmes ABS, BAS, BAS PLUS, ESP®, PRE-SAFE®, le freinage PRE-SAFE®, la fonction HOLD et l'assistance au démarrage en pente, par exemple, sont aussi désactivés.</p> <p>Le système de freinage continue de fonctionner normalement, mais sans les fonctions énumérées ci-dessus. Par conséquent, les roues pourraient se bloquer en cas de freinage dur, par exemple. Le système ATTENTION ASSIST est défectueux.</p> <ul style="list-style-type: none"> <li>► Observer les messages additionnels dans l'affichage multifonction.</li> <li>► Démarrer prudemment.</li> <li>► Se rendre dans un atelier spécialisé qualifié.</li> </ul>
<p> (É.-U. seulement)</p> <p> (Canada seulement)</p> <p></p> <p>Le témoin avertisseur rouge, les témoins avertisseurs jaunes ESP® et ESP® OFF et le témoin avertisseur jaune ABS s'allument pendant que le moteur tourne.</p>	<p> <b>Risque d'accident</b></p> <p>Les systèmes ABS et ESP® sont défectueux. Par conséquent, les systèmes BAS, BAS PLUS, EBD, le freinage PRE-SAFE®, la fonction HOLD et l'assistance au démarrage en pente, par exemple, sont aussi désactivés en raison d'une anomalie.</p> <p>Le système de freinage continue de fonctionner normalement, mais sans les fonctions énumérées ci-dessus. Par conséquent, les roues pourraient se bloquer en cas de freinage dur, par exemple. Le système ATTENTION ASSIST est désactivé.</p> <ul style="list-style-type: none"> <li>► Observer les messages additionnels dans l'affichage multifonction.</li> <li>► Démarrer prudemment.</li> <li>► Se rendre dans un atelier spécialisé qualifié.</li> </ul>

Problèmes	Causes et conséquences possibles et ► Solutions
 <p>Le témoin avertisseur jaune ESP® clignote pendant que le véhicule est en mouvement.</p>	<p> <b>Risque d'accident</b></p> <p>Les systèmes ESP® ou de contrôle de la traction sont intervenus en raison du risque de dérapage ou parce qu'au moins une roue a commencé à déraiper.</p> <p>Le régulateur de vitesse ou DISTRONIC PLUS est désactivé.</p> <ul style="list-style-type: none"> <li>► N'enfoncer l'accélérateur qu'avec la pression requise pour démarrer.</li> <li>► Relâcher l'accélérateur pendant que le véhicule est en mouvement.</li> <li>► Adapter son style de conduite aux conditions actuelles de la route et de la circulation.</li> <li>► Ne pas désactiver le système ESP®.</li> </ul> <p>Pour exceptions: (► page 58).</p>
 <p>Le témoin avertisseur jaune ESP® OFF s'allume quand le moteur tourne.</p>	<p> <b>Risque d'accident</b></p> <p>Le système ESP® s'est désactivé. Le système ESP® ne stabilisera pas le véhicule s'il commence à déraiper ou si une roue commence à patiner</p> <ul style="list-style-type: none"> <li>► Réactiver le système ESP®.</li> </ul> <p>Pour exceptions: (► page 58).</p> <ul style="list-style-type: none"> <li>► Adapter son style de conduite aux conditions actuelles de la route et de la circulation.</li> </ul> <p>Si le système ESP® ne peut pas être activé:</p> <ul style="list-style-type: none"> <li>► Faire vérifier le système ESP® dans un atelier spécialisé.</li> </ul>
 <p>Les témoins avertisseurs jaunes ESP® et ESP® OFF s'allument quand le moteur tourne.</p>	<p> <b>Risque d'accident</b></p> <p>Les systèmes ESP®, BAS, BAS PLUS, le freinage PRE-SAFE®, la fonction HOLD et l'assistance au démarrage en pente sont aussi désactivés en raison d'une anomalie. Le système ESP® ne stabilisera pas le véhicule s'il commence à déraiper ou si une roue commence à patiner.</p> <p>Le système de freinage continue de fonctionner normalement, mais sans les fonctions énumérées ci-dessus.</p> <p>Le système ATTENTION ASSIST est désactivé.</p> <ul style="list-style-type: none"> <li>► Observer les messages additionnels dans l'affichage multifonction.</li> <li>► Démarrer prudemment.</li> <li>► Se rendre dans un atelier spécialisé qualifié.</li> </ul>





Problèmes	Causes et conséquences possibles et ► Solutions
 <p>Les témoins avertisseurs jaunes ESP<sup>®</sup> et ESP<sup>®</sup> OFF s'allument quand le moteur tourne.</p>	<p> <b>Risque d'accident</b></p> <p>Les systèmes ESP<sup>®</sup>, BAS, la fonction HOLD et l'assistance au démarrage en pente sont désactivés temporairement.</p> <p>Les système BAS PLUS et le freinage PRE-SAFE Brake peuvent être défectueux également.</p> <p>Le système ESP<sup>®</sup> n'est pas disponible temporairement. Le système ESP<sup>®</sup> ne stabilisera pas le véhicule s'il commence à dérapier ou si une roue commence à patiner.</p> <p>L'auto-diagnostic n'est pas encore complété.</p> <p>Le système de freinage continue de fonctionner normalement, mais sans les fonctions énumérées ci-dessus. Par conséquent, les roues pourraient se bloquer en cas de freinage dur, par exemple.</p> <p>Le système ATTENTION ASSIST est désactivé.</p> <ul style="list-style-type: none"> <li>► Conduire prudemment sur une distance adéquate en déplaçant légèrement le volant à une vitesse supérieure à 20 km/h (12 mi/h).</li> </ul> <p>Les fonctions mentionnées ci-dessus sont à nouveau disponibles lorsque le témoin s'éteint.</p> <p>Si le témoin avertisseur reste allumé:</p> <ul style="list-style-type: none"> <li>► Observer les messages additionnels dans l'affichage multifonction.</li> <li>► Démarrer prudemment.</li> <li>► Se rendre dans un atelier spécialisé qualifié.</li> </ul>

Problèmes	Causes et conséquences possibles et ► Solutions
<p> (É.-U. seulement)</p> <p> (Canada seulement)</p> <p>Le témoin rouge du frein de stationnement électronique clignote et/ou le témoin avertisseur jaune  du frein de stationnement électronique s'allume.</p>	<p>Le frein de stationnement électronique est défectueux, temporairement ou non.</p> <p>► Observer les messages additionnels dans l'affichage multifonction.</p>
<p></p> <p>Le témoin avertisseur jaune ESP s'allume quand le moteur tourne.</p>	<p> <b>Risque de blessure</b></p> <p>Les systèmes de retenue sont défectueux: Les coussins gonflables ou les rétracteurs-enrouleurs d'urgence (ETD) risquent de se déployer subitement ou ne pas se déployer du tout en cas d'accident.</p> <p>► Démarrer prudemment.</p> <p>► Se rendre dans un atelier spécialisé.</p>



 **ATTENTION**

Dans le cas où une défectuosité du SRS est indiquée comme décrit ci-dessus, le SRS peut ne pas être fonctionnel.

Pour plus de sécurité, il est fortement recommandé de contacter un Concessionnaire Mercedes-Benz agréé immédiatement pour faire vérifier le système. Autrement le SRS peut ne pas être activé lorsque nécessaire lors d'un accident, ce qui peut résulter en de sérieuses ou fatales blessures, ou il peut se déployer soudainement et sans nécessité ce qui peut également causer des blessures.

Moteur	
Problèmes	Causes et conséquences possibles et ► Solutions
 <p>Le témoin d'avertissement jaune Check Engine s'allume quand le moteur tourne.</p>	<p>Il peut y avoir une anomalie, par exemple:</p> <ul style="list-style-type: none"> <li>• dans la gestion du moteur</li> <li>• dans le système d'injection</li> <li>• dans le système d'échappement</li> <li>• dans le système d'allumage</li> <li>• dans le circuit d'alimentation</li> </ul> <p>Les valeurs limites des émissions peuvent être dépassées et le moteur peut tourner en mode d'urgence.</p> <p>► Faire vérifier le véhicule dès que possible par un atelier qualifié.</p> <p><b>i</b> Dans certains états, la loi exige que l'utilisateur se rende immédiatement dans un atelier qualifié aussitôt que le témoin avertisseur jaune Check Engine s'allume. En cas de doute, vérifier si de telles lois s'appliquent dans l'état/province où le véhicule circule actuellement.</p>
 <p>Le témoin d'avertissement jaune de réserve de carburant clignote pendant le véhicule est en mouvement. De plus, le témoin d'avertissement jaune Check Engine  peut s'allumer.</p>	<p>La pression du carburant est trop basse. Le volet de remplissage de carburant n'est pas fermé correctement ou il y a une fuite de carburant.</p> <p>► Observer les messages d'avertissement additionnels dans l'affichage multifonction.</p> <p>► Vérifier que le volet de remplissage soit correctement fermé.</p> <p>► <b>Si le bouchon du réservoir de carburant n'est pas correctement fermé:</b> le fermer.</p> <p>► <b>Si le bouchon du réservoir de carburant est fermé:</b> voir un atelier qualifié.</p>
 <p>Le témoin d'avertissement jaune de réserve de carburant s'allume quand le moteur tourne.</p>	<p>Le niveau de carburant a chuté sous le repère de réserve.</p> <p>► Refaire le plein à la prochaine station-service.</p>

Problèmes	Causes et conséquences possibles et ► Solutions
 <p>Le témoin avertisseur rouge du liquide de refroidissement s'allume pendant que le moteur tourne et la jauge de température du liquide de refroidissement est au bas de l'indicateur de niveau.</p>	<p>Le capteur de température de la jauge de température du liquide de refroidissement est défectueux.</p> <p>La température du liquide de refroidissement ne peut plus être surveillée. Il y a un risque de dommage au moteur si la température du liquide de refroidissement est trop élevée.</p> <ul style="list-style-type: none"><li>► Se ranger, arrêter le véhicule et éteindre le moteur, en portant attention à la route et aux conditions du trafic. Ne pas continuer à conduire dans aucune circonstance.</li><li>► Serrer le frein de stationnement électrique.</li><li>► Consulter un atelier qualifié.</li></ul>

Problèmes	Causes et conséquences possibles et ► Solutions
 <p>Le témoin rouge d'avertissement du liquide de refroidissement s'allume pendant que le moteur tourne.</p>	<p>Le niveau du liquide de refroidissement est trop bas.</p> <p>Si le niveau du liquide de refroidissement est normal, le débit d'air au radiateur du moteur peut être obstrué ou le ventilateur électrique du radiateur du moteur peut être défectueux.</p> <p>Le liquide de refroidissement est trop chaud et le moteur ne peut plus être refroidi suffisamment.</p> <ul style="list-style-type: none"> <li>► Observer les messages d'avertissement additionnels dans l'affichage multifonction.</li> <li>► Se ranger, arrêter le véhicule et éteindre le moteur, en portant attention à la route et aux conditions du trafic.</li> <li>► Laisser refroidir le moteur et le liquide de refroidissement.</li> <li>► Vérifier le niveau de liquide de refroidissement et en faire l'appoint (► page 272). Respecter les remarques d'avertissement.</li> <li>► S'il est nécessaire d'ajouter du liquide de refroidissement plus souvent qu'à l'habitude, le faire vérifier.</li> <li>► S'assurer que l'alimentation d'air au radiateur du moteur n'est pas obstruée, par exemple par la neige, la gadoue ou la glace.</li> <li>► À des températures du liquide de refroidissement inférieures à 120 °C (248 °F), se rendre au prochain atelier spécialisé qualifié.</li> <li>► Éviter de soumettre le moteur à des lourdes charges, par exemple de conduire sur des terrains montagneux et de faire des arrêts/départs répétitifs.</li> </ul>
 <p>Le témoin rouge d'avertissement du liquide de refroidissement s'allume pendant que le moteur tourne. Un signal sonore retentit également.</p>	<p>La température du liquide de refroidissement est supérieure à 120 °C (248 °F). Le débit d'air au radiateur du moteur peut être obstrué ou le niveau de liquide de refroidissement peut être trop bas.</p> <p>Le moteur n'est pas refroidi suffisamment et peut être endommagé.</p> <ul style="list-style-type: none"> <li>► Observer les messages d'avertissement additionnels dans l'affichage multifonction.</li> <li>► Se ranger, arrêter le véhicule et éteindre le moteur, en portant attention à la route et aux conditions du trafic.</li> <li>► Laisser refroidir le moteur et le liquide de refroidissement.</li> <li>► Vérifier le niveau de liquide de refroidissement et en faire l'appoint (► page 272). Respecter les remarques d'avertissement.</li> <li>► S'il est nécessaire d'ajouter du liquide de refroidissement plus souvent qu'à l'habitude, le faire vérifier.</li> <li>► S'assurer que l'alimentation d'air au radiateur du moteur n'est pas obstruée, par exemple par la neige, la gadoue ou la glace.</li> </ul>

Problèmes	Causes et conséquences possibles et ► Solutions
	<ul style="list-style-type: none"> <li>► À des températures du liquide de refroidissement inférieures à 120 °C (248 °F), se rendre au prochain atelier spécialisé qualifié.</li> <li>► Éviter de soumettre le moteur à des lourdes charges, par exemple de conduire sur des terrains montagneux et de faire des arrêts/départs répétitifs.</li> </ul>

#### ATTENTION



Conduire si le moteur surchauffe entraîne le risque d'incendie des liquides qui pourraient avoir débordé dans le compartiment moteur. Le conducteur pourrait subir de graves brûlures.

La vapeur provenant d'un moteur surchauffé peut causer des brûlures graves, une situation susceptible de survenir simplement en ouvrant le capot. Au premier signe visible ou sonore de vapeur, s'éloigner du moteur.



Arrêter le moteur dans un endroit sûr, éloigné de la circulation. Arrêter le moteur, sortir du véhicule et s'en éloigner jusqu'à ce que le moteur soit refroidi.

**!** Si la température du liquide de refroidissement dépasse 120 °C (248 °F) ne pas continuer la conduite. Autrement, le moteur pourrait être endommagé.

### Systemes de conduite

Problèmes	Causes et conséquences possibles et ► Solutions
 <p>Le témoin avertisseur rouge s'allume pendant que le véhicule est en mouvement. Un signal d'avertissement se fait également entendre.</p>	<p> <b>Risque d'accident</b></p> <p>Un signal d'avertissement est émis à l'approche d'un véhicule stationnaire ou si l'on approche à trop grande vitesse d'un autre véhicule roulant à l'avant.</p> <ul style="list-style-type: none"> <li>► Se préparer à freiner immédiatement.</li> <li>► Surveiller attentivement la circulation routière. Le conducteur pourrait devoir freiner ou prendre des mesures pour éviter une collision.</li> </ul> <p>Plus plus d'information sur DISTRONIC PLUS (► page 160) et le freinage PRE-SAFE® (► page 60).</p>



Pneus	
Problèmes	Causes et conséquences possibles et ► Solutions
 É.-U. uniquement: Le témoin avertisseur jaune du moniteur de pression des pneus (perte de pression/ anomalie) est allumé.	 <b>Risque d'accident</b> Le moniteur de pression des pneus a détecté une perte de pression dans au moins un des pneus. <ul style="list-style-type: none"> <li>► Arrête le véhicule sans changements de direction ou manoeuvres de freinage brusques. Faire attention aux conditions de la circulation lors de ces manoeuvres.</li> <li>► Observer les messages supplémentaires parus dans l'affichage multifonction.</li> <li>► Vérifier la pression des pneus Si nécessaire, corriger la pression des pneus (► page 318).</li> <li>► Au besoin, changer la roue (► page 334).</li> </ul>
 É.-U. uniquement: Le témoin avertisseur jaune du moniteur de pression des pneus (perte de pression/ anomalie) clignote pendant 60 secondes, puis reste allumé.	Le moniteur de pression de gonflage du pneu est défectueux. <ul style="list-style-type: none"> <li>► Observer les messages supplémentaires parus dans l'affichage multifonction.</li> <li>► Se rendre dans un atelier spécialisé qualifié.</li> </ul>

### **ATTENTION**

Chaque pneu, incluant la roue de secours (si fournie), devrait être vérifié toutes les deux semaines, lorsque froid, et gonflé à la pression recommandée par le fabricant du véhicule sur l'étiquette d'information sur les pneus et la charge sur le montant B de la porte du conducteur ou, si disponible, sur l'étiquette de pression de gonflage des pneus à l'intérieur du volet du réservoir de carburant. Si votre véhicule possède des pneus de dimensions différentes de celles indiquées sur l'étiquette d'information sur les pneus et la charge du véhicule, ou si disponible, sur l'étiquette de pression de gonflage des pneus, vous devriez déterminer la pression de gonflage appropriée pour ces pneus.

Comme équipement supplémentaire de sécurité, ce véhicule est équipé d'un système de surveillance de pression (TPMS) qui allume un témoin d'avertissement de basse pression des pneus lorsqu'un ou plusieurs pneus sont insuffisamment gonflés. En conséquence, lorsque le témoin d'avertissement de basse pression des pneus s'allume, arrêter et vérifier les pneus aussitôt que possible, et les gonfler à la pression appropriée. La conduite sur des pneus considérablement sous-gonflés entraîne la surchauffe et, possiblement, l'éclatement.

Un pneu insuffisamment gonflé réduit aussi l'efficacité énergétique et la durabilité de la bande de roulement, en plus de la tenue de route et de la capacité de freinage. À noter que le TPMS n'est pas un substitut à l'entretien des pneus et il est de la responsabilité du conducteur de

garder une pression suffisante des pneus, même si le sous-gonflage n'a pas atteint le niveau pour allumer le témoin d'avertissement TPMS de basse pression des pneus.

Le véhicule est aussi équipé d'un témoin d'anomalie TPMS indiquant lorsque le système ne fonctionne pas correctement. Le témoin d'anomalie TPMS est combiné avec celui de l'indicateur de basse pression des pneus. Lorsque le système détecte une anomalie, le témoin d'avertissement clignotera pendant environ une minute puis restera continuellement allumé. Cette séquence se poursuivra jusqu'au prochain démarrage du véhicule, tant que l'anomalie subsistera. Quand le témoin d'anomalie est allumé, le système pourrait ne pas être en mesure de détecter ou de signaler la basse pression des pneus, tel que prévu.

Les anomalies du système TPMS peuvent survenir pour diverses raisons, y compris le remplacement ou le changement de pneus ou de jantes incompatibles sur le véhicule, empêchant le système TPMS de fonctionner normalement. Toujours vérifier le témoin d'anomalie TPMS après avoir remplacé un ou plusieurs pneus sur votre véhicule, afin d'assurer que le remplacement ou le changement de pneus et de jantes permet au système TPMS de continuer à fonctionner normalement.

Informations utiles .....	250
Zones de rangement .....	250
Caractéristiques .....	253

### Informations utiles

- i** Ce Guide du conducteur décrit tous les dispositifs, de série ou optionnels, offerts pour le véhicule au moment de la publication du Guide. Des différences sont possibles entre les pays. À noter qu'il est possible que votre véhicule ne soit pas équipé de toutes les caractéristiques décrites dans le présent guide. Ceci s'applique également aux systèmes et fonctions portant sur la sécurité du véhicule.
- i** Veuillez lire l'information sur les ateliers spécialisés (▷ page 23).

### Zones de rangement

#### Compartiments de rangement

#### Remarques sécuritaires importantes

##### ATTENTION

Afin d'éviter des blessures en cas de collision ou de manoeuvre soudaine, faire preuve de prudence lors du transport de marchandises dans le véhicule. Autant que possible, placer les bagages ou le chargement dans le coffre.

S'assurer que les couvercles des compartiments sont bien fermés. Ceci servira à éviter que les objets ne deviennent des projectiles dangereux risquant de blesser les occupants en cas

- de freinage
- de manoeuvres du véhicule
- en cas d' accident

#### Compartiments de rangement avant

##### Boîte à gants

- i** La boîte à gants contient des espaces de rangement pour la monnaie, les stylos, ainsi que les cartes de crédit et de service.

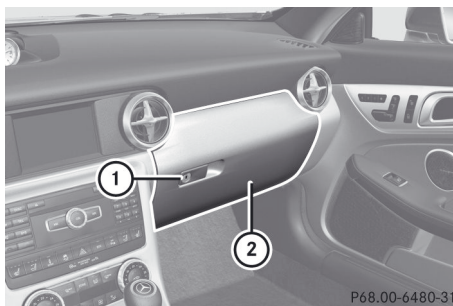

- **Pour ouvrir:** tirer sur la poignée ① et ouvrir le volet de la boîte à gants ②.
- **Pour fermer:** relever le volet de la boîte à gant ② jusqu'à l'enclenchement

La boîte à gants peut être verrouillée ou déverrouillée avec la clé (▷ page 67) ou la clé mécanique.

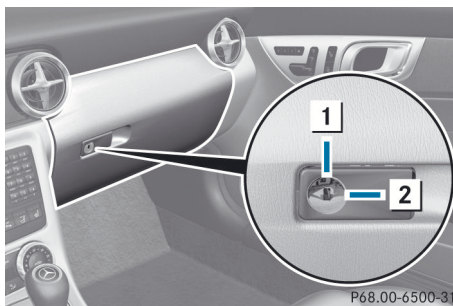

- **Pour déverrouiller:** insérer la clé mécanique dans le verrou et la tourner de 90° dans le sens des aiguilles d'une montre jusqu'à la position ②.
- **Pour déverrouiller:** insérer la clé mécanique dans le verrou et la tourner de 90° dans le sens contraire des aiguilles d'une montre jusqu'à la position ①.

### Compartiment à lunettes



P68.00-6499-31

- **Pour ouvrir:** appuyer sur le repère ①.

### Compartiment de rangement dans la console centrale

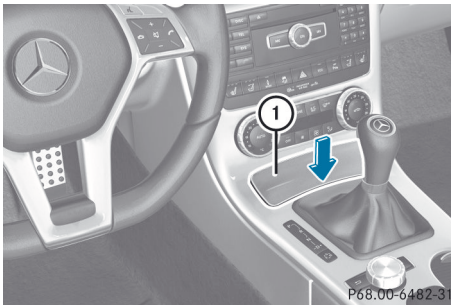

P68.00-6482-31

- **Pour ouvrir:** appuyer sur la partie inférieure du recouvrement ①.
  - **Pour enlever l'encart:** tirer la partie gauche de l'encart vers le haut et le sortir.
  - **Pour installer l'encart:** appuyer sur l'encart dans le logement.
- ❗ Selon l'équipement du véhicule, il peut y avoir un cendrier dans la console centrale d'un compartiment de rangement.

### Compartiment de rangement sous l'accoudoir

- ❗ Selon l'équipement du véhicule, une prise de 12 V, une connexion USB et une connexion AUX IN ou un interface médias sont installés dans le compartiment de rangement. Un interface médias est un interface universel pour un équipement audio mobile, par exemple un iPod® ou un

lecteur MP3 (voir les instructions de fonctionnement séparées de COMAND).

- ❗ Le compartiment de rangement peut être verrouillé ou déverrouillé centralement à l'aide de la clé (> page 67).

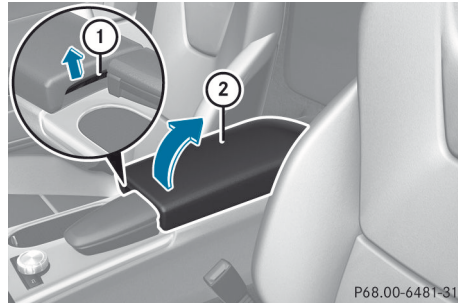

P68.00-6481-31

- **Pour ouvrir:** appuyer sur le bouton ① et lever l'accoudoir ②.

### Compartiments de rangement sur les portes

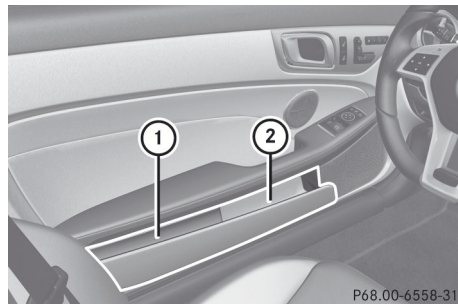

P68.00-6558-31

Une pochette de rangement froncée ② avec fente de rangement ① se trouve sur le panneau de garniture de porte.

### Compartiments de rangement arrière

#### Boîte de rangement dans la paroi arrière entre les sièges

Une pochette de rangement froncée se trouve dans la paroi arrière entre les sièges.

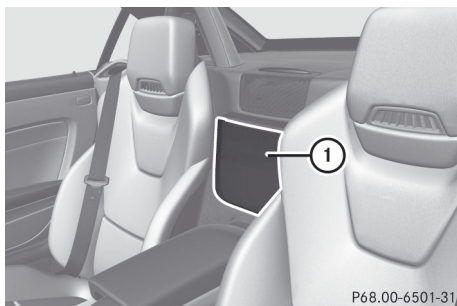

① Pochette de rangement froncée

### Pochettes de rangement

#### ⚠ ATTENTION

Les sacs de rangement sont conçus uniquement pour le rangement de menus articles.

Ne pas transporter d'objets lourds, fragiles ou pointus dans le sac de rangement. En cas d'accident, lors d'un freinage dur ou de manoeuvres soudaines, ils peuvent être éjectés dans le véhicule et causer des blessures aux occupants.

En cas d'accident, les sacs de rangement sont incapables de protéger les objets qui y sont transportés.

Les sacs de rangement se trouvent dans l'habitacle arrière sur le dossier des sièges conducteur et passager avant.

### Filets de retenue

#### ⚠ ATTENTION

Les filets utilitaires sont conçus pour remiser des objets légers seulement, comme des cartes routières, le courrier, etc.

Ne pas transporter d'objets lourds, fragiles ou pointus dans les filets utilitaires. En cas d'accident, lors d'un freinage dur ou de manoeuvres soudaines, ils peuvent être éjectés dans le véhicule et causer des blessures aux occupants.

En cas d'accident, les filets utilitaires sont incapables de protéger les objets qui y sont transportés.

Les filets utilitaires sont placés dans le dégagement pieds du passager avant et sur la paroi derrière le siège du conducteur.

### Panneau de plancher réversible dans le coffre

Utiliser le côté plat du panneau de plancher réversible pour mettre le coffre au niveau. Pour transporter des articles comme les caisses de boissons fraîches, par exemple, retourner le panneau de plancher réversible.

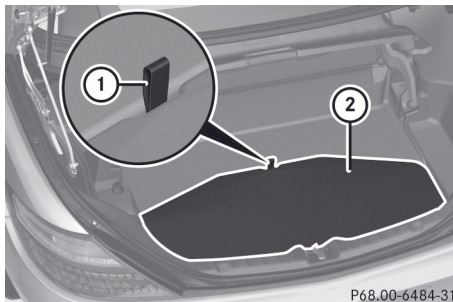

- **Pour retourner:** soulever le panneau de plancher réversible ② par la courroie ①.
- Retourner le panneau de plancher réversible ② et le réinstaller.

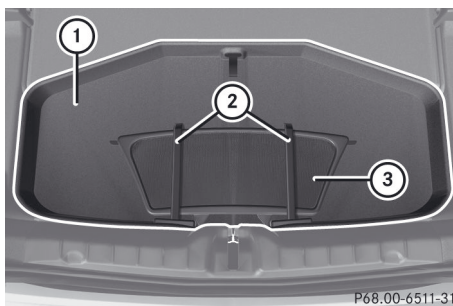

Les deux sangles flexibles ② attachées au panneau de plancher réversible peuvent servir à immobiliser les objets, par exemple

draft stop ③ lorsque le panneau de plancher réversible ① est retourné.

### Porte-bagages de toit

#### Remarques sécuritaires importantes

❗ Ce véhicule n'est pas conçu pour transporter des objets sur le toit. Les porte-bagages de toit et autres dispositifs installés sur le toit qui ne sont pas spécifiquement approuvés pour ce modèle par Mercedes-Benz ne doivent pas être utilisés puisqu'ils pourraient endommager le véhicule est le toit rigide rétractable. Au moment de l'impression, Mercedes-Benz n'offrait pas de porte-bagages ou d'autres dispositifs installés sur le toit pour ce modèle.

❗ Ce véhicule n'est pas conçu pour transporter des articles sur le couvercle du coffre ou pour permettre aux supports à bagages ou à de l'équipement de toute sorte d'être installé sur le couvercle du coffre. Autrement, le véhicule et le toit rigide rétractable pourraient être endommagés.

### Caractéristiques

#### Porte-gobelets

#### Remarques importantes sur la sécurité

##### ⚠ ATTENTION

N'utiliser que des contenants qui conviennent au porte-gobelets afin de prévenir des renversements de liquides sur les occupants ou sur l'équipement du véhicule. Se servir de couvercles sur les contenants ouverts et ne pas remplir les contenants au-delà du point où ils pourraient renverser des liquides chauds lors de freinage, de manoeuvres du véhicule ou lors d'un accident. Les liquides renversés sur les occupants du véhicule peuvent causer des blessures personnelles

graves. Les liquides renversés sur l'équipement du véhicule peuvent causer des dommages non couverts par la garantie limitée Mercedes-Benz.

Fermer le porte-gobelets lorsqu'il n'est pas utilisé. Un occupant du véhicule risquerait d'être blessé par un porte-gobelets ouvert en cas de freinage, de manoeuvres du véhicule ou d'un accident.

Se rappeler que les objets placés dans le porte-gobelets peuvent se déplacer en cas de freinage, de manoeuvres du véhicule ou d'accident, et être projetés à l'intérieur du véhicule. En pareil cas, les objets projetés à l'intérieur du véhicule pourraient causer un accident ou des blessures personnelles graves.

#### Porte-gobelets dans la console centrale de l'habitacle avant

L'encart du porte gobelet peut être retiré pour le nettoyage. Nettoyer à l'eau claire et tiède seulement.

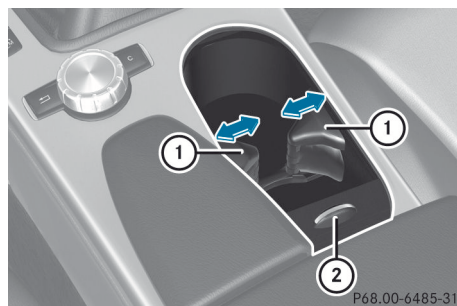

- ▶ **Pour ouvrir:** glisser le couvercle ② vers l'arrière.
- ▶ **Pour retirer l'encart:** enfoncer le loquet ① des deux côtés en direction de la flèche.
- ▶ Retirer l'encart du porte-gobelets vers le haut.
- ▶ **Pour réinstaller l'encart:** placer l'encart dans l'espace de rangement.
- ▶ Glisser le loquet ① vers l'extérieur en direction de la flèche jusqu'au dé clic.

### Porte-bouteille

#### ⚠ ATTENTION

Ne pas transporter de bouteilles lourdes, pointues ou fragiles dans le porte-bouteille. En cas d'accident, le porte-bouteille ne serait pas en mesure de retenir suffisamment une bouteille. Le conducteur et les autres occupants pourraient être blessés.

- ❗ S'assurer que toute bouteille excédant 0,5 kg dans le porte-bouteille repose sur le plancher du véhicule. Autrement, le porte-bouteille pourrait être endommagé.

Le porte-bouteille convient aux bouteilles de format entre 0,7 l (25 oz) et 1,5 l (54 oz).

Le porte-bouteille ne retient pas une bouteille en place, mais l'empêche d'être renversée.

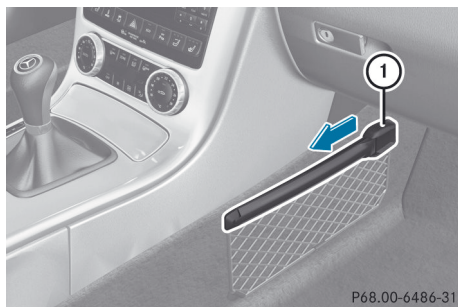

- ▶ Appuyer sur le rebord extérieur du bouton ① et glisser en direction de la flèche jusqu'à ce que la bouteille se positionne dans l'ouverture.
- ▶ Insérer la bouteille dans le porte-bouteille.

### Pare-soleil

#### Aperçu des pare-soleil

#### ⚠ ATTENTION

Ne pas utiliser le miroir de courtoisie pendant la conduite. S'assurer que les miroirs de courtoisie dans les pare-soleil sont fermés pendant que le véhicule est en mouvement. L'éblouissement des rayons solaires pourrait menacer votre sécurité et celle des autres.

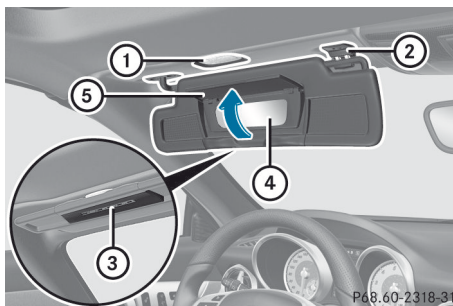

- ① Éclairage du miroir
  - ② Support
  - ③ Pince de retenue (par ex. pour billet de stationnement)
  - ④ Miroir de courtoisie
  - ⑤ Couvercle du miroir
- ❗ Conduite à vitesse élevée avec ouverture d'une vitre latérale ou du toit ouvrant : si un billet de stationnement est inséré dans la pince de retenue ③, s'assurer qu'il ne soit pas emporté par le vent.

#### Miroir de courtoisie dans le pare-soleil

L'éclairage du miroir ① ne fonctionne que lorsque le pare-soleil est dans son support ② et que le couvercle du miroir ⑤ est relevé.

#### Éblouissement latéral

- ▶ Rabattre le pare-soleil.
- ▶ Sortir le pare-soleil de son support ②.
- ▶ Basculer le pare-soleil sur le côté.
- ▶ Faire glisser le pare-soleil vers l'avant et l'arrière tel que requis.



## Cendrier

### Cendrier dans la console centrale de l'habitacle avant

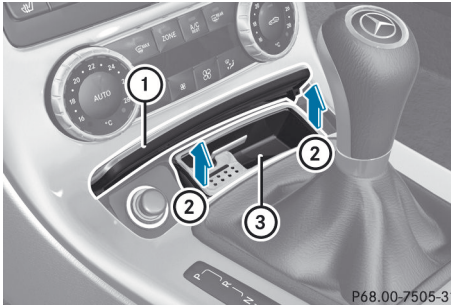

P68.00-7505-31

- ▶ **Pour ouvrir:** appuyer sur l'espace en bas du couvercle ①. Le couvercle s'ouvre.
- ▶ **Pour retirer l'encart:** soulever l'encart ③ ② et le sortir.
- ▶ **Pour réinstaller l'encart:** appuyer sur l'encart ③ dans le support jusqu'à ce qu'il s'engage.

## Allume-cigare

### ⚠ ATTENTION

Au sortir du véhicule, toujours retirer la clé SmartKey du commutateur de démarrage. Toujours prendre la clé SmartKey avec soi et verrouiller le véhicule. Ne pas laisser d'enfants sans surveillance dans le véhicule, même s'ils sont retenus dans un siège d'enfant, ou ayant accès à un véhicule déverrouillé. L'accès non supervisé d'un enfant à un véhicule pourrait causer un accident et/ou de graves blessures personnelles. Les enfants risqueraient:

- de se blesser en manipulant des pièces du véhicule
- d'être sérieusement ou mortellement blessés par l'exposition prolongée aux

températures chaudes ou froides excessives

- de se blesser ou de causer un accident avec l'équipement d'un véhicule qui pourrait fonctionner, même si la clé SmartKey est retirée du commutateur de démarrage ou retirée du véhicule, tel que le réglage du siège, du volant de direction ou de la fonction mémoire

Si les enfants ouvrent une porte, ils pourraient blesser d'autres personnes ou être éjectés du véhicule et se blesser ou être blessés par d'autres véhicules sur la route.

Ne pas exposer le siège d'enfant à la lumière solaire directe. Les pièces métalliques du siège d'enfant, par exemple, pourraient devenir très chaudes et l'enfant risquerait de se brûler.

### ⚠ ATTENTION

Ne jamais toucher l'élément chauffant ni les côtés de l'allume-cigarette car ils sont extrêmement chauds. Le tenir uniquement par le bouton.

S'assurer que les enfants qui voyagent avec vous ne se blessent pas ou ne déclenchent pas un incendie en s'amusant avec un allume-cigarette chaud.



P68.00-6489-31

- ▶ Tourner la clé SmartKey à la position **2** du commutateur de démarrage.
- ▶ **Pour ouvrir**: pousser la section inférieure du couvercle ①.  
Le cendrier s'ouvre.
- ▶ Enfoncer l'allume-cigarette ②.  
L'allume-cigarette ② sera automatiquement éjecté lorsque l'élément sera chaud.

### Prise de courant 12V

#### Points à retenir avant utilisation

- ❗ Si toutes les prises du véhicule sont utilisées, s'assurer de ne pas excéder la charge maximale de courant de 55 A. Sinon, les fusibles seront surchargés.

Les prises de courant peuvent être utilisées pour des accessoires, par exemple des lampes ou des chargeurs de téléphone mobile avec un tirage de courant maximum de 180 W (15 A).

Si les prises de courant sont utilisées sur de longues périodes quand le moteur est coupé, la batterie peut se décharger.

- ▶ Tourner la clé SmartKey à la position **1** du commutateur de démarrage.

- i Un coupe-circuit d'urgence permet d'assurer que la tension de bord ne chute pas trop bas. Si la tension de bord est trop basse, l'électricité vers les prises de courant est automatiquement coupée. Ceci permet d'assurer une tension électrique suffisante pour démarrer le moteur.

#### Prise de courant sous l'accoudoir

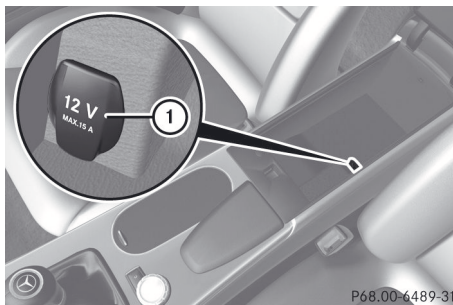

- ▶ Ouvrir le compartiment de rangement sous l'accoudoir (▷ page 251).
- ▶ Soulever le couvercle de la prise ①.

Sur les véhicules sans cendrier ou allume-cigarette, il y a une prise de courant supplémentaire dans la console centrale.

#### Prise de courant dans la console centrale du compartiment avant

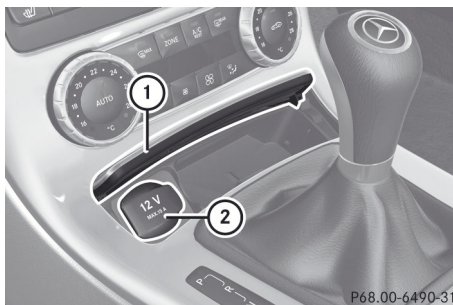

- ▶ **Pour ouvrir**: pousser la section inférieure du couvercle ①.  
Le compartiment de rangement s'ouvre.
- ▶ Soulever le couvercle de la prise ②.

### mbrace

#### Remarques sécuritaires importantes

- ❗ Pour activer le service mbrace, un contrat d'abonnement doit être complété. S'assurer que le système est activé et fonctionnel, et appuyer sur le bouton

Information MB  pour effectuer un appel d'introduction. S'il est impossible d'exécuter les étapes mentionnées, le système pourrait ne pas être en mesure d'être activé.

Pour toute question concernant l'activation, contacter l'un de nos services d'assistance téléphonique suivants:

- **É.-U.:** Centre d'assistance à la clientèle Mercedes-Benz au 1-800-FOR-MERCEdes (1-800-367-6372) ou 1-888-990-9007
- **Canada:** Service à la clientèle au 1-888-923-8367

Peu de temps après s'être correctement enregistré au service mbrace, une identification de l'utilisateur et un mot de passe sont envoyés par la poste. Utiliser ce mot de passe pour ouvrir une session sur «Owner's Online» à <http://www.mbusa.com><sup>15</sup>.

Le système mbrace est disponible si:

- il a été activé et en état de fonctionnement
- le réseau de téléphone mobile correspondant est disponible et pour la transmission de données au Centre d'assistance à la clientèle
- un abonnement au service est disponible
- la batterie de démarrage est suffisamment chargée



 L'emplacement du véhicule est repérable sur une carte pourvu que le véhicule soit en mesure de recevoir les signaux du système de repérage par satellite GPS et qu'il soit possible de transmettre l'information au Centre d'assistance à la clientèle.

## Le système mbrace

Le système mbrace fournit différents services, par exemple:

- appel d'urgence automatique et manuel
- appel Assistance routière
- appel info MB

Pour contrôler le volume durant un appel mbrace:

► Appuyer sur le bouton  ou  au volant de direction multifonction.

ou

► Utiliser le contrôleur de volume sur le système audio/COMAND.





Pour plus d'information et une description de toutes les fonctions disponibles sous «Owner's Online», voir le site <http://www.mbusa.com><sup>16</sup>

## Auto-vérification du système

Le système exécute un auto-diagnostic après que le contact a été établi.

### AVERTISSEMENT

Une défectuosité dans le système a été détectée si une ou toutes les conditions suivantes surviennent:

- le témoin dans le bouton SOS ne s'allume pas pendant l'autovérification du système.
- le témoin dans le bouton d'assistance routière  ne s'allume pas pendant l'autovérification du système.
- le témoin dans le bouton d'information  ne s'allume pas pendant l'autovérification du système.
- Le témoin dans le bouton SOS, le bouton d'assistance routière , ou le bouton d'information  reste allumé constamment en rouge après l'autovérification du système.
- Le message **Tele Aid Inopérant** ou **Tele Aid pas activé** paraît dans

<sup>15</sup> É.-U. seulement.

<sup>16</sup> É.-U. seulement.

l'affichage multifonction après l'autovérification du système.

En cas d'une anomalie précédemment citée, le système ne fonctionnera peut-être pas comme prévu. En cas d'urgence, l'assistance devra être obtenue par d'autres moyens.

Faire vérifier le système chez le Concessionnaire Mercedes-Benz agréé le plus près ou contacter les services d'appel direct suivants:

- **É.-U.:** Centre d'assistance à la clientèle Mercedes-Benz au 1-800-FOR-MERCedes(1-800-367-6372) ou 1-888-990-9007
- **Canada:** Service à la clientèle au 1-888-923-8367

## Appel d'urgence

### Remarques importantes sur la sécurité

**!** Pour activer le service mbrace, un contrat d'abonnement doit être complété. S'assurer que le système est activé et fonctionnel, et appuyer sur le bouton Information MB  pour effectuer un appel d'introduction. S'il est impossible d'exécuter les étapes mentionnées, le système pourrait ne pas être en mesure d'être activé.

Pour toute question concernant l'activation, contacter l'un de nos services d'assistance téléphonique suivants:

- **É.-U.:** Centre d'assistance à la clientèle Mercedes-Benz au 1-800-FOR-MERCedes (1-800-367-6372) ou 1-888-990-9007
- **Canada:** Service à la clientèle au 1-888-923-8367

Un appel d'urgence est lancé automatiquement lorsqu'un coussin gonflable ou un rétracteur-enrouleur d'urgence (ETD) se sont déployés.

- **i** Un appel d'urgence mbrace automatiquement effectué ne peut être annulé par le client.

Un appel d'urgence peut également être lancé manuellement.

Dès que l'appel d'urgence a été effectué, le témoin dans le bouton SOS clignote. Le message **Appel en cours** paraît dans l'affichage multifonction.

La sortie audio est mise en sourdine. Si une connexion peut être établie, le message **Liaison établie** paraît dans l'affichage multifonction.

Toute l'information importante concernant l'urgence est transmise, par exemple:

- l'emplacement actuel du véhicule (tel que déterminé par le système GPS)
- le numéro d'identification du véhicule
- l'information sur le type d'urgence

Peu après que l'appel d'urgence a été effectué, une communication verbale s'établit entre le représentant du Centre d'assistance à la clientèle Mercedes-Benz et les occupants du véhicule. Si les occupants du véhicule répondent à l'appel, le Centre d'assistance à la clientèle tente d'obtenir plus d'information concernant l'urgence.

- **i** Si aucun occupant du véhicule ne répond, une ambulance sera dirigée au véhicule immédiatement.

### ATTENTION

Si le témoin du bouton SOS clignote continuellement et qu'aucune communication verbale n'est établie avec le Centre d'assistance à la clientèle de Mercedes-Benz, cela signifie que le système mbrace a été incapable de lancer un appel d'urgence (le réseau de téléphone cellulaire pertinent n'est pas disponible, par exemple). Le message **Échec de l'appel** paraît dans l'affichage multifonction pendant environ 10 secondes.

Le cas échéant, d'autres moyens doivent être pris pour obtenir de l'aide.

### Lancement d'un appel d'urgence

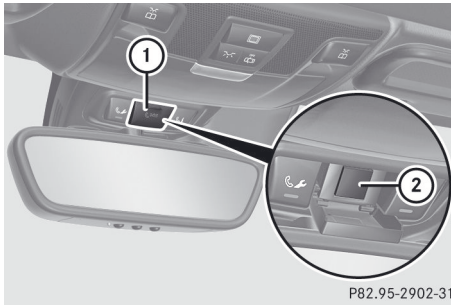

P82.95-2902-31

- ▶ **Pour effectuer manuellement un appel d'urgence:** Appuyer brièvement sur le couvercle ① pour l'ouvrir
- ▶ Appuyer brièvement sur le bouton SOS ②. Le témoin du bouton SOS ② clignote jusqu'à la fin de l'appel.
- ▶ Attendre la communication vocale avec le Centre d'assistance à la clientèle Mercedes-Benz.
- ▶ Lorsque l'appel d'urgence est terminé, fermer le couvercle ①.

#### ATTENTION

Au premier signe de danger dans le véhicule (par exemple, fumée ou incendie, véhicule immobilisé dans un endroit dangereux), ne pas attendre la communication verbale après avoir appuyé sur le bouton d'urgence. Avec précaution, sortir du véhicule et se diriger en un endroit sûr. Le Centre d'assistance à la clientèle de Mercedes-Benz informera les services de secours locaux de l'emplacement approximatif du véhicule si, après avoir reçu un appel SOS, il ne peut établir de communication verbale avec les occupants du véhicule.

### Bouton Assistance routière



P82.95-2903-31

- ▶ Appuyer et maintenir le bouton d'Assistance routière MB ① pendant plus de deux secondes. Ceci lance un appel au Centre d'assistance à la clientèle Mercedes-Benz. Le témoin sur le bouton Assistance routière ① clignote pendant que l'appel est en cours. Le message **Appel en cours** paraît dans l'affichage multifonction. La sortie audio est mise en sourdine

Si une connexion peut être établie, le message **Liaison établie** paraît dans l'affichage multifonction.

Si un réseau de téléphone mobile est disponible et que la réception GPS est adéquate, le système mbrace transmet les données au Centre d'assistance à la clientèle Mercedes-Benz, comme par exemple:

- la position actuelle du véhicule
- le numéro d'identification du véhicule

**i** L'affichage du système audio ou COMAND indique qu'un appel mbrace est actif. Pendant l'appel, il est possible de commuter au menu de navigation en appuyant sur le bouton NAVI sur COMAND, par exemple.

La sortie vocale n'est pas disponible.

Une communication verbale s'établit entre le représentant de l'Assistance routière Mercedes-Benz et les occupants du véhicule.

- ▶ Décrire le type d'assistance exigé.

Le représentant du Centre d'assistance à la clientèle Mercedes-Benz dépêchera un technicien qualifié Mercedes-Benz ou prendra les mesures nécessaires pour faire remorquer le véhicule chez le Concessionnaire Mercedes-Benz le plus près. Des frais de main-d'oeuvre ou de remorquage peuvent être perçus pour ces services. Pour plus de détails, voir le manuel mbrace.

**i** Le système mbrace n'a pas réussi à effectuer un appel d'Assistance routière MB si :

- le témoin sur le bouton Assistance routière **1** clignote continuellement.
- aucune connexion vocale n'a été établie avec le Centre d'assistance à la clientèle Mercedes-Benz.

Ceci peut être attribuable au réseau de téléphonie mobile correspondant qui est non disponible.

Le message **Échec de l'appel** paraît dans l'affichage multifonction.

► **Pour terminer un appel:** Appuyer sur le bouton  sur le volant de direction multifonction.

ou

► Appuyer sur le bouton correspondant pour terminer un appel téléphonique sur le système audio ou COMAND.

### Bouton d'appel information MB



► Appuyer et maintenir le bouton d'information MB **1** pendant plus de deux secondes.

Ceci lance un appel au Centre d'assistance à la clientèle Mercedes-Benz. Le témoin sur le bouton d'appel d'information MB **1** clignote pendant que la connexion est établie. Le message **Appel en cours** paraît dans l'affichage multifonction. La sortie audio est mise en sourdine

Si une connexion peut être établie, le message **Liaison établie** paraît dans l'affichage multifonction.

Si un réseau de téléphone mobile est disponible et que la réception GPS est adéquate, le système mbrace transmet les données au Centre d'assistance à la clientèle Mercedes-Benz, comme par exemple :

- l'emplacement actuel du véhicule
- le numéro d'identification du véhicule

**i** L'affichage du système audio ou COMAND indique qu'un appel mbrace est actif. Pendant l'appel, il est possible de commuter au menu de navigation en appuyant sur le bouton NAVI sur COMAND, par exemple.

La sortie vocale n'est pas disponible.

Une communication verbale s'établit entre le représentant du Centre d'assistance à la clientèle Mercedes-Benz et les occupants du véhicule. Il est possible d'obtenir de l'information au sujet du fonctionnement des systèmes du véhicule, de l'adresse du Concessionnaire Mercedes-Benz agréé le plus proche, et d'autres produits et services offerts par Mercedes-Benz USA.

Pour plus de détails sur le système mbrace, voir <http://www.mbusa.com><sup>17</sup>. Aller à la section «Owners Online».

<sup>17</sup> É.-U. seulement

- i** Le système mbrace n'a pas réussi à effectuer un appel d'information MB si :
- le témoin sur le bouton d'appel information MB  clignote continuellement.
  - aucune connexion vocale n'a été établie avec le Centre d'assistance à la clientèle Mercedes-Benz.

Ceci peut être attribuable au réseau de téléphonie mobile correspondant qui est non disponible.

Le message **Échec de l'appel** paraît dans l'affichage multifonction.

- **Pour terminer un appel:** Appuyer sur le bouton  sur le volant de direction multifonction.

ou

- Appuyer sur le bouton correspondant pour terminer un appel téléphonique sur le système audio ou COMAND.

### Priorité d'appel

Lorsque les appels de service sont en cours, par ex. les appels d'assistance routière ou MB Info, un appel d'urgence peut quand même être effectué. Dans le cas échéant, l'appel d'urgence a priorité sur tous les autres appels en cours.

Le témoin du bouton correspondant clignote jusqu'à la fin de l'appel. Un appel d'urgence peut être annulé uniquement par un représentant du Centre d'appels Mercedes-Benz. Pour terminer tous les autres appels, appuyer sur le bouton  au volant de direction multifonction ou encore le bouton approprié pour terminer un appel téléphonique sur le système audio ou le système COMAND.

- i** Si un appel mbrace est effectué, la sortie audio est mise en sourdine. Le téléphone mobile n'est plus connecté à COMAND. Cependant, si le téléphone mobile doit être utilisé, nous recommandons de stationner



d'abord le véhicule dans un endroit sécuritaire.

### Téléchargement de destinations

- i** L'information concernant les composants et principes de fonctionnement de COMAND se trouvent dans les instructions de fonctionnement séparées COMAND.
- i** La fonction de téléchargement de destination n'est disponible que si le véhicule est équipé d'un système de navigation.

Le téléchargement de destination donne accès à une base de données de plus de 15 millions de destinations spéciales (POI) qui peuvent être téléchargées sur le système de navigation du véhicule. Si la destination est connue, l'adresse peut être téléchargée ou fournie avec les destinations spéciales ou autres destinations importantes dans les alentours.

Le système demandera de confirmer le guidage routier pour l'adresse entrée.

- Sélectionner **Oui** avec les boutons  ou  sur COMAND.
- Appuyer sur le bouton  sur COMAND pour confirmer.

Le système calcule la route et ensuite commence le guidage routier avec l'adresse indiquée.

- i** Si **Non** est sélectionné, l'adresse peut être enregistrée dans le carnet d'adresses.
- i** La fonction de téléchargement de destination pourra se faire si le réseau de téléphone mobile correspondant est disponible et que la communication de données est possible.

### Assistance routière

Ce service fait partie du groupe mbrace PLUS et ne peut être acheté séparément.

- i** La fonction d'assistance routière est également disponible si le véhicule n'est pas équipé d'un système de navigation.

Ce service fournit un soutien de navigation professionnel et fiable, sans avoir à sortir du véhicule.

Le représentant du service à la clientèle détermine le parcours souhaitable en fonction de la position actuelle du véhicule et de la destination désirée, et guide le conducteur sur les différents segments de route jusqu'à destination.

### Service Search & Send (rechercher et envoyer)

Search & Send («Rechercher et envoyer») est un service d'entrée de destination. Pour plus d'informations sur Search & Send («Rechercher et envoyer»), consulter les instructions de fonctionnement séparées du système COMAND.

### Ouverture à distance du véhicule

Si le véhicule a involontairement été verrouillé (par ex. la clé SmartKey est encore dans le véhicule), et qu'une clé de remplacement SmartKey n'est pas disponible, le véhicule peut être ouvert par le Centre d'assistance à la clientèle Mercedes-Benz.

Le véhicule peut être déverrouillé à distance dans les quatre jours après que le contact a été coupé.

- ▶ Contacter les services d'appel direct suivants:
  - **É.-U.:** Centre d'assistance à la clientèle Mercedes-Benz au 1-800-FOR-

MERcedes(1-800-367-6372) ou 1-888-990-9007

- **Canada:** Service à la clientèle au 1-888-923-8367

Un mot de passe sera demandé.

- ▶ Retourner au véhicule au moment déterminé avec le Centre d'assistance à la clientèle Mercedes-Benz.
- ▶ Tirer sur la poignée du coffre pendant au moins 20 secondes, jusqu'à ce que le témoin dans le bouton SOS (> page 258). Le message **Appel en cours** paraît dans l'affichage multifonction.

Alternativement, il est également possible de déverrouiller le véhicule via Internet à la section «Owners Online», à l'aide de votre code d'utilisateur et mot de passe <sup>18</sup>.

**i** Le déverrouillage du véhicule à distance est possible uniquement lorsque le réseau de téléphone cellulaire correspondant est accessible.

Le bouton SOS clignote et le message **Liaison établie** paraît dans l'affichage multifonction pour confirmer que la commande de déverrouillage du véhicule à distance a été reçue.

Si la poignée du coffre est tirée pendant plus de 20 secondes avant de recevoir l'autorisation de déverrouillage à distance, il y a un délai de 15 minutes d'attente avant de pouvoir tirer la poignée du coffre de nouveau.

### Fermeture à distance du véhicule

Si le conducteur a oublié de verrouiller le véhicule mais n'est plus à proximité du véhicule, celui-ci peut être verrouillé par le Centre d'assistance à la clientèle Mercedes-Benz.

Le véhicule peut être verrouillé à distance jusqu'à quatre jours après que le contact a été coupé.

- ▶ Contacter les services d'urgence suivants:

<sup>18</sup> É.-U. seulement



- **É.-U.:** Centre d'assistance à la clientèle Mercedes-Benz à 1-800-FOR-MERcedes(1-800-367-6372) ou 1-888-990-9007
  - **Canada:** Service à la clientèle à 1-888-923-8367
- On demandera de fournir votre NIP.

La prochaine fois que le conducteur sera dans le véhicule et mettra le contact, le message **Tele Aid: portes verrouillées à dist.** paraîtra dans l'affichage multifonction. Alternativement, le véhicule peut également être verrouillé via Internet ou d'un iPhone dans la section «Owners Online» en utilisant votre numéro d'identification et votre mot de passe.

- ❗ La fonction de verrouillage par valet est disponible lorsque le réseau de téléphone mobile pertinent est disponible et que la communication de données est possible.

### Service de recouvrement de véhicule volé

Si le véhicule a été volé:

- ▶ Informer la police.  
Un rapport d'incident numéroté sera rédigé.
- ▶ Le numéro du rapport sera transmis au Centre d'assistance à la clientèle Mercedes-Benz avec votre NIP.  
Le Centre d'assistance à la clientèle Mercedes-Benz Customer tentera alors de localiser le système mbrace. Après avoir localisé le véhicule, le Centre d'assistance à la clientèle Mercedes-Benz communiquera avec l'abonné et les forces policières locales. Cependant, seules les forces policières locales sont avisées de l'emplacement du véhicule.
- ❗ Si le système d'alarme antivol demeure activé pendant plus de 30 secondes, mbrace est automatiquement connecté au Centre d'assistance à la clientèle.

### Ouvre-porte de garage

#### Remarques sécuritaires importantes

L'ouvre-porte de garage HomeLink® intégré dans le rétroviseur intérieur permet de faire fonctionner jusqu'à trois portes ou ouvre-barrières différents.

- ❗ Certaines portes de garage ne sont pas compatibles avec l'ouvre-porte de garage intégré. En cas de difficulté à programmer l'ouvre-porte de garage intégré, contacter un Concessionnaire Mercedes-Benz agréé ou l'un des services téléphoniques sans frais suivants:

- **É.-U.:** Service à la clientèle Mercedes-Benz au 1-800-FOR-MERcedes
- **Canada:** Service à la clientèle au 1-800-387-0100

#### ⚠ ATTENTION

Avant de programmer la télécommande intégrée à un ouvre-porte de garage ou à un ouvre-barrière, s'assurer que rien ni personne ne risque d'interférer avec le dispositif et de provoquer des dommages ou blessures. Durant la programmation d'un ouvre-porte de garage, la porte monte et descend. Durant la programmation d'un ouvre-grille d'entrée, la grille s'ouvre ou se ferme.

Ne pas utiliser la télécommande intégrée avec un ouvre-porte de garage n'ayant pas le dispositif d'arrêt sécuritaire et de marche arrière, tel que requis par les normes fédérales américaines (incluant tout modèle d'ouvre-porte de garage fabriqué depuis le 1er avril 1982). Une porte de garage non en mesure de détecter un objet - signalant à la porte d'arrêter et de faire marche arrière - ne répond pas aux normes fédérales actuelles aux États-Unis.

Lorsqu'un ouvre-porte de garage est programmé, stationner le véhicule en dehors du garage.

Ne pas mettre le moteur en marche en programmant la télécommande intégrée.

L'inhalation des gaz d'échappement est très dommageable pour la santé. Tous les gaz d'échappement contiennent du monoxyde de carbone (CO) dont l'inhalation peut provoquer l'évanouissement et possiblement la mort. Tous les gaz d'échappement contiennent du monoxyde de carbone (CO) dont l'inhalation peut provoquer l'évanouissement et possiblement la mort.

**i** É.-U. seulement:

Ce dispositif est conforme à l'Article 15 des règlements de la FCC. Son fonctionnement est sujet aux deux conditions suivantes:

1. ce dispositif ne doit pas causer d'interférences nuisibles, et
2. ce dispositif doit accepter toute interférence reçue, y compris celle pouvant causer un fonctionnement indésirable.

Toute modification non autorisée de ce dispositif pourrait priver l'utilisateur du droit d'utiliser cet équipement.

**i** Canada seulement:

Ce dispositif est conforme à la norme RSS-210 d'Industrie Canada. Son fonctionnement est sujet aux deux conditions suivantes:

1. ce dispositif ne doit pas causer d'interférences nuisibles, et
2. ce dispositif doit accepter toute interférence reçue, y compris celle pouvant causer un fonctionnement indésirable.

Toute modification non autorisée de ce dispositif pourrait priver l'utilisateur du droit d'utiliser cet équipement.

### Programmation de l'ouvre-porte de garage intégré dans le rétroviseur

#### Programmation

**⚠ ATTENTION**

Appuyer sur le bouton émetteur de signal sur la télécommande intégrée seulement s'il n'y a aucune personne ou objet présent dans l'aire de déplacement de la porte du garage.

Une personne pourrait autrement être blessée par le mouvement de la porte.

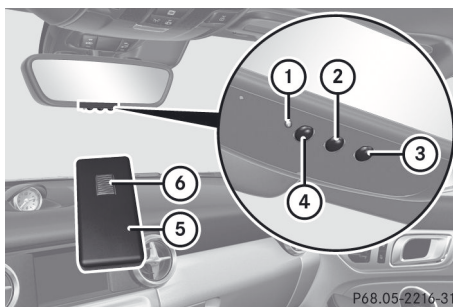

Ouvre-porte de garage intégré au rétroviseur intérieur

La télécommande d'ouverture de la porte de garage ⑤ ne fait pas partie de l'ouvre-porte de garage intégré.

- i** Afin d'obtenir les meilleurs résultats, insérer des piles neuves dans la télécommande d'ouverture de la porte de garage ⑤ avant d'effectuer la programmation
- ▶ Avant de programmer la première fois, vider la mémoire de l'ouvre-porte de garage intégré (▷ page 267).
  - ▶ Tourner la clé SmartKey en position 2 du commutateur de démarrage.
  - ▶ Appuyer et maintenir enfoncé l'un des boutons de transmission ② à ④ sur l'ouvre-porte de garage intégré. Le témoin ① commence à clignoter en jaune après un court délai.
  - i** Le témoin ① clignote immédiatement en jaune après que le bouton de transmission a été enregistré pour la première fois. Si le bouton de transmission a déjà été programmé, le témoin ① ne clignote pas en jaune avant un délai de 10 secondes
  - ▶ Relâcher le bouton de transmission.
  - ▶ Pointer le bouton de transmission ⑥ de la télécommande d'ouverture de la porte de garage ⑤ en direction des boutons de

transmission sur le rétroviseur intérieur, à une distance de 5 à 20 cm (2 à 8 po).

- i** La distance requise entre la télécommande d'ouverture de la porte de garage ⑤ et l'ouvre-porte de garage intégré dépend du système de porte de garage. Plusieurs essais pourraient s'avérer nécessaires. Chaque position devrait être essayée pendant au moins 25 secondes, avant de changer de position.
- ▶ Appuyer et maintenir enfoncé le bouton de transmission ⑥ sur la télécommande d'ouverture de la porte de garage ⑤ jusqu'à ce que le témoin ① s'allume en vert  
La programmation est complète si le témoin ① s'allume ou clignote en vert
- ▶ Relâcher le bouton de transmission ②, ③ ou ④ sur l'ouvre-porte intégré de garage et le bouton de transmission de la télécommande d'ouverture de la porte de garage ⑥.

Si le témoin ① s'allume en rouge

- ▶ Répéter la procédure de programmation pour le bouton de transmission. Ce faisant, varier la distance entre la télécommande d'ouverture de la porte de garage et le rétroviseur intérieur.
- i** Si le témoin clignote en vert après avoir réussi la programmation, le système de porte de garage fonctionne avec un code variable. Après la programmation, l'ouvre-porte de garage intégré dans le rétroviseur intérieur doit être synchronisé avec le récepteur du système de porte de garage.

### Synchronisation du code variable

Votre véhicule doit être à portée de la télécommande d'ouverture de la porte de garage ou de la grille. S'assurer qu'aucun véhicule, aucune personne ni objet ne se trouve dans la trajectoire de la porte de garage ou de la grille.

Lors de la synchronisation du code variable, respecter les remarques sur la sécurité.

- ▶ Tourner la clé SmartKey en position **2** du commutateur de démarrage.
- ▶ Appuyer sur le bouton de programmation de la télécommande d'ouverture de la porte de garage ou de la grille (voir les directives d'utilisation de la télécommande, par exemple à la section «Programmation de télécommandes additionnelles»).
- i** Vous disposez généralement de 30 secondes pour effectuer la prochaine étape.
- ▶ Appuyer sur le bouton de transmission précédemment programmé de l'ouvre-porte de garage intégré HomeLink® à plusieurs reprises, jusqu'à l'ouverture de la porte.  
La synchronisation du code variable est alors complétée.

### Remarques sur la programmation de la télécommande

Les lois canadiennes sur la radiofréquence exigent que les signaux d'émission comportent un «temps mort» (ou coupent) après quelques secondes de transmission. Par conséquent, il est possible que ces signaux ne durent pas assez longtemps pour que l'ouvre-porte de garage intégré reconnaissent le signal pendant la programmation. Tout comme la loi canadienne, certains ouvre-portes de garage américains comportent aussi un «temps mort».

Si vous habitez au Canada et qu'il vous est difficile de programmer un ouvre-porte de garage (peu importe où vous habitez) en suivant les procédures de programmation (voir ci-dessus), procéder comme suit:

- ▶ Appuyer et maintenir enfoncé l'un des boutons du transmetteur ② à ④ sur l'ouvre-porte de garage intégré.  
Le témoin ① commence à clignoter en jaune après un court délai.
- ▶ Relâcher le bouton de transmission.

- ▶ Appuyer sur le bouton de transmission ⑥ de la télécommande d'ouverture de la porte de garage et le maintenir enfoncé pendant deux secondes, puis relâcher pendant deux secondes, puis appuyer à nouveau et maintenir pendant deux secondes.
- ▶ Répéter cette séquence sur le bouton de transmission ⑥ de la télécommande d'ouverture de la porte de garage jusqu'à ce que le témoin ① devienne vert. Répéter ce processus si le témoin ① devient rouge
- ▶ Continuer avec les autres étapes de programmation (voir ci-dessus).

#### Problèmes lors de la programmation

En cas de difficulté lors de la programmation de l'ouvre-porte de garage intégré au rétroviseur intérieur, noter les directives suivantes:

- vérifier la fréquence de transmission de la télécommande d'ouverture de la porte de garage ⑤ (généralement indiquée en dessous de la télécommande).  
L'ouvre-porte de garage intégré est compatible avec des dispositifs pouvant fonctionner avec des unités dans une portée de fréquence variant de 280 à 390 MHz.
- Remplacer les piles dans la télécommande d'ouverture de la porte de garage ⑤. Ceci augmente la probabilité que la télécommande d'ouverture de la porte de garage ⑤ envoie un signal puissant et précis à l'ouvre-porte de garage intégré sur le rétroviseur intérieur.
- lors de la programmation, tenir la télécommande d'ouverture de la porte de garage ⑤ à différentes distances et différents angles du bouton de transmission qui est actuellement programmé. Essayer des angles à des distances différentes de 5 à 30 cm (2 à 12 po) ou le même angle, mais à des distances variées.

- si une autre télécommande d'ouverture est disponible pour la même porte de garage, répéter les mêmes étapes de programmation avec cette deuxième télécommande. Avant d'effectuer les étapes de l'opération, s'assurer d'insérer des piles neuves dans la télécommande d'ouverture de la porte de garage.
- à noter que certaines télécommandes ne transmettent que temporairement (le témoin sur la télécommande s'éteint). Appuyer à nouveau sur le bouton de la télécommande avant qu'il cesse de transmettre.
- aligner le câble de l'antenne de l'unité d'ouvre-porte de garage. Ceci pourrait permettre d'améliorer tant la réception que la transmission.

#### Ouverture/fermeture de la porte de garage

Une fois programmé, l'ouvre-porte intégré de garage fonctionnera comme une télécommande pour l'ouverture de la porte de garage. Lire aussi les directives de fonctionnement du système de portes de garage.

- ▶ Tourner la clé SmartKey à la position **2** du commutateur de démarrage.
  - ▶ Appuyer sur le bouton de transmission ②, ③ ou ④ au panneau de commande au plafond qui est programmé pour faire fonctionner la porte de garage.  
Système de portes de garage avec un code fixe: le témoin ① s'allume en vert.  
Système de portes de garage avec un code variable: le témoin ① clignote en vert.
- i** Le transmetteur enverra un signal tant et aussi longtemps que le bouton de transmission est enfoncé. Après un maximum de dix secondes, la transmission est terminée et le témoin ① clignote en jaune. Appuyer à nouveau sur le bouton de transmission, si nécessaire.

### Effacer la mémoire de l'ouvre-porte de garage intégré dans le rétroviseur

- ▶ Tourner la clé SmartKey à la position **2** du commutateur de démarrage.
- ▶ Appuyer sur les boutons **②** et **④** de transmission.  
Le témoin s'allume en jaune.
- ▶ Appuyer et maintenir les boutons **②** et **④** du transmetteur, jusqu'à ce que le témoin devienne vert.

**i** S'assurer de vider la mémoire de l'ouvre-porte de garage intégré avant de vendre le véhicule.

- ▶ Faire glisser le siège vers l'arrière.
- ▶ **Pour installer** placer le protège-moquettes dans le dégagement-pieds.
- ▶ Appuyer sur les goupilles **①** dans les anneaux de retenue **②**.
- ▶ **Pour enlever:** sortir le protège-moquette des anneaux de retenue **②**.
- ▶ Enlever le protège-moquette.

### Protège-moquette côté conducteur

#### ATTENTION

Si un protège-moquette est utilisé, s'assurer que le dégagement est suffisant et qu'il est solidement retenu.

Le protège-moquette devraient toujours être assujéti sécuritairement à l'aide d'un équipement d'attache.

Avant de démarrer, s'assurer que le protège-moquette est bien en place et le positionner au besoin. Un protège-moquette non retenu pourrait glisser et nuire au bon fonctionnement des pédales.

Ne pas placer un protège-moquette par dessus un autre, au risque de nuire au mouvement des pédales.

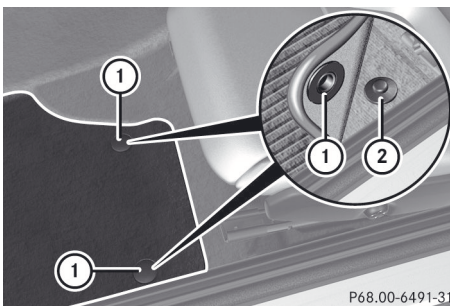

P68.00-6491-31



Informations utiles .....	270
Compartment moteur .....	270
Entretien .....	275
Soin .....	276

### Informations utiles

- i** Ce Guide du conducteur décrit tous les dispositifs, de série ou optionnels, offerts pour le véhicule au moment de la publication du Guide. Des différences sont possibles entre les pays. À noter qu'il est possible que votre véhicule ne soit pas équipé de toutes les caractéristiques décrites dans le présent guide. Ceci s'applique également aux systèmes et fonctions portant sur la sécurité du véhicule.
- i** Veuillez lire l'information sur les ateliers spécialisés (▷ page 23).

### Compartment moteur

#### Capot

#### Ouverture du capot

##### ⚠ ATTENTION

Ne pas tirer sur la commande d'ouverture du capot pendant que le véhicule est en marche. Sinon, le capot risque de s'ouvrir sous la poussée de l'air.

Ceci pourrait desserrer le capot et blesser le conducteur et/ou les autres.

##### ⚠ ATTENTION

Il existe un risque de blessure si le capot est ouvert, même lorsque le moteur n'est pas en marche.

Certaines pièces du moteur peuvent devenir très chaudes.

Pour éviter le risque de brûlures, ne toucher que les pièces spécifiées dans le Guide du conducteur et respecter les notes relatives à la sécurité.

##### ⚠ ATTENTION

Pour aider à prévenir les blessures personnelles, se tenir loin des parties mobiles lorsque le capot est ouvert et que le moteur tourne.

Le ventilateur du radiateur peut continuer à fonctionner pendant environ 30 secondes ou peut même redémarrer après l'arrêt du moteur. Se tenir loin des lamelles du ventilateur.

##### ⚠ ATTENTION

Le moteur est équipé d'un système d'allumage transistorisé. En raison de la haute tension, il est dangereux de toucher les composants (serpentin d'allumage, douilles des bougies d'allumage, douille de diagnostic) du système d'allumage:

- pendant que le moteur tourne
- au démarrage du moteur
- lorsque l'allumage est activé et que le moteur est mis en marche manuellement

- S'assurer que les essuie-glaces de pare-brise ne sont pas en fonction.

##### ⚠ ATTENTION

Les essuie-glaces et la tringlerie d'essuie-glace pourraient s'activer.

Lorsque le capot est ouvert, la tringlerie d'essuie-glace risque de causer des blessures au conducteur et aux autres.

S'assurer que les essuie-glaces de pare-brise sont hors fonction. Retirer la clé SmartKey ou s'assurer qu'aucune position n'est sélectionnée avec KEYLESS-GO. Tous les témoins doivent être éteints dans le combiné d'instruments.

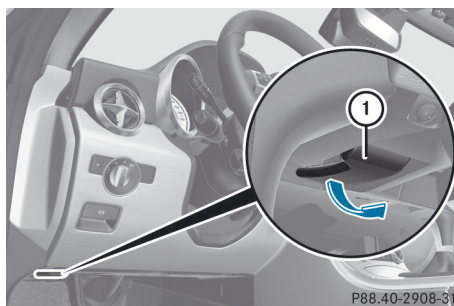

P88.40-2908-31



- ▶ Tirer sur le levier de dégagement ① du capot.  
Le capot peut être ouvert.

**!** S'assurer que les essuie-glaces de pare-brise ne sont pas rabattus loin du pare-brise. Autrement, les essuie-glaces de pare-brise ou le capot pourraient être endommagés.

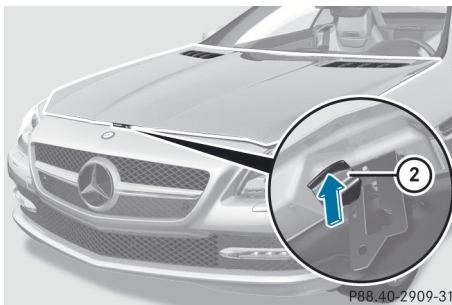

- ▶ Allonger la main dans la cavité, tirer sur la poignée du loquet du capot vers le haut ② et soulever le capot.

Lorsque le capot est ouvert d'environ 40 cm (15 po), il s'ouvrira automatiquement et restera ouvert grâce à des supports pressurisés au gaz.

### Fermeture du capot

#### **⚠ ATTENTION**

En fermant le capot, faire bien attention de ne pas coincer les mains ou les doigts. Attention de ne blesser personne en refermant le capot.

S'assurer que le capot est fermé sécuritairement avant la conduite. Ne pas continuer de conduire si le capot ne s'engage pas après un accident par exemple. Autrement, le capot pourrait se relâcher lorsque le véhicule est en mouvement et mettre la vie du conducteur et/ou des autres en danger.

- ▶ Abaisser le capot et le laisser retomber d'une hauteur d'environ 20 cm (0,7 pi).
- ▶ S'assurer que le capot est bien fermé. Si le capot peut être légèrement soulevé, c'est qu'il n'est pas bien fermé. L'ouvrir à nouveau et le laisser retomber avec un peu plus de force.

### Huile moteur

#### Notes sur le niveau d'huile moteur

Le véhicule peut consommer jusqu'à 0,8 l (0,9 pintes amér.) d'huile sur une distance de 1000 km (600 milles). La consommation d'huile peut être plus élevée si le véhicule est neuf ou si la conduite se fait fréquemment à régimes moteurs élevés.

#### Vérification du niveau d'huile moteur à l'aide de la jauge d'huile

Selon le moteur, la jauge d'huile peut être installée à différents endroits.

Lors de la vérification du niveau d'huile moteur:

- stationner le véhicule sur un sol plat.
- arrêter le moteur pendant environ cinq minutes s'il est à température de fonctionnement normal.

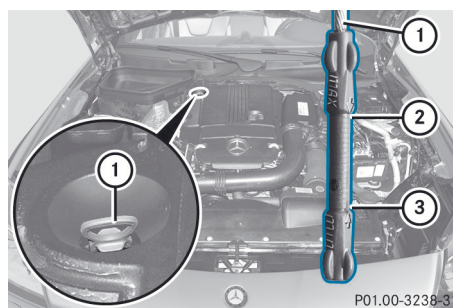

Jauge d'huile

- ▶ Sortir la jauge d'huile ① du tube-guide de la jauge
- ▶ Essuyer la jauge d'huile ①.

- ▶ Remettre lentement la jauge d'huile ① dans le tube-guide jusqu'au fond, et la sortir à nouveau. Le niveau d'huile est approprié s'il se situe entre le repère MIN ③ et le repère MAX ② sur la jauge.
- ▶ Faire l'appoint d'huile au besoin.

### Appoint d'huile moteur

#### Remarque environnementale

En ajoutant de l'huile, s'assurer de ne pas en répandre. Il est nocif pour l'environnement si de l'huile pénètre dans le sol ou dans zones d'aménagement.

#### AVERTISSEMENT

Si l'huile moteur entre en contact avec des pièces chaudes du moteur, elle peut s'enflammer et causer des brûlures. Ne pas répandre d'huile moteur sur les pièces chaudes du moteur.

**!** N'utiliser que les huiles et filtres moteur approuvés pour les véhicules dotés du système d'entretien. Pour obtenir une liste des huiles moteur et des filtres à huile testés et répondant aux spécifications de Mercedes-Benz pour les produits d'entretien, visiter le site <http://www.mbusa.com> (É.-U. seulement). Pour plus d'information sur les huiles moteur et les filtres à huile testés et approuvés, contacter un Concessionnaire Mercedes-Benz agréé.

Les dommages au moteur ou au système d'échappement sont attribuables à ce qui suit:

- l'utilisation d'huiles moteur et de filtres à l'huile n'ayant pas été spécifiquement approuvés pour le système d'entretien.
- le remplacement de l'huile moteur ou du filtre à l'huile après l'échéance de l'intervalle d'entretien requis
- le recours à des additifs pour huile moteur.

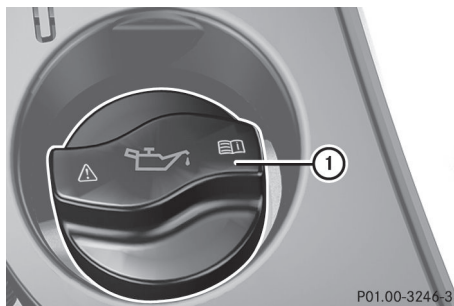

Exemple: bouchon d'huile moteur

- ▶ Tourner le bouchon ① dans le sens contraire des aiguilles d'une montre et le retirer.
- ▶ Faire l'appoint d'huile requis.

Faire l'appoint d'huile jusqu'au repère maximum sur la jauge d'huile.

**i** Selon le moteur, la différence de quantité entre le repère MIN et le repère MAX sur la jauge est d'environ 1,5 à 2,0 l (1,6 à 2,1 pintes amér.).

**!** Ne pas ajouter trop d'huile. Si le niveau d'huile est supérieur à la marque «max» sur la jauge, trop d'huile a été ajoutée. Ceci peut causer des dommages au moteur ou au convertisseur catalytique. Faire siphonner tout excès d'huile.

Pour plus d'information sur l'huile moteur, voir (▷ page 346).

- ▶ Remettre le bouchon en place ① sur le goulot de remplissage et serrer dans le sens des aiguilles d'une montre. S'assurer que le bouchon est bien remis en place.

### Vérification et appoint d'autres produits d'entretien

#### Vérification du niveau de liquide de refroidissement

Ne vérifier le niveau du liquide de frein que lorsque le véhicule est sur un sol plan et que le moteur a refroidi.

- ▶ Tourner la clé en position **2** (▷ page 133) du commutateur de démarrage.

Sur les véhicules avec KEYLESS-GO, appuyer deux fois sur le bouton marche/arrêt (▷ page 133).

### ⚠ ATTENTION

Pour éviter des graves brûlures:

- faire preuve d'extrême prudence lors de l'ouverture du capot, si tout indique un risque d'échappement de vapeur ou de liquide de refroidissement du système de refroidissement, ou si l'affichage de la température du liquide de refroidissement indique la surchauffe du liquide.
- ne pas enlever le capuchon pressurisé sur le réservoir du liquide de refroidissement si la température est supérieure à 70 °C (158 °F). Laisser refroidir le moteur avant d'enlever le bouchon. Le réservoir de liquide de refroidissement contient du liquide chaud sous pression.
- à l'aide d'un chiffon, tourner délicatement le capuchon d'environ  $\frac{1}{2}$  tour pour évacuer la pression excessive. Si le réservoir est ouvert immédiatement, du liquide chaud et de la vapeur pourraient être projetés sous pression.
- ne pas verser d'antigel sur les pièces chaudes du moteur. L'antigel contient de l'éthylène glycol pouvant brûler s'il entre en contact avec les pièces chaudes du moteur.

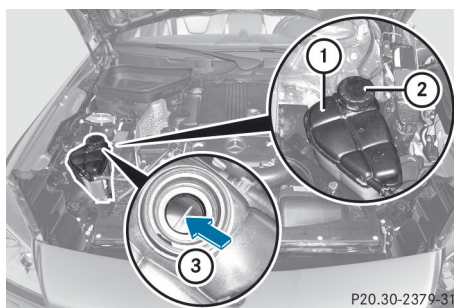

P20.30-2379-31

- ▶ Tourner lentement le capuchon **2** d'un demi-tour dans le sens contraire des

aiguilles d'une montre et laisser s'échapper l'excédent de pression

- ▶ Tourner le capuchon **2** dans le sens contraire des aiguilles d'une montre et le retirer.

Si le liquide de refroidissement est au niveau du repère **3** dans le goulot de remplissage lorsque froid, le niveau de liquide est suffisant dans le réservoir d'expansion du liquide de refroidissement **1**.

Si le liquide de refroidissement est environ 1,5 cm (0,6 po) au-dessus du repère **3** dans le goulot de remplissage lorsque chaud, le niveau de liquide est suffisant dans le réservoir d'expansion du liquide de refroidissement **1**.

- ▶ Au besoin, ajouter du liquide de refroidissement testé et approuvé par Mercedes-Benz.
- ▶ Remettre en place le capuchon **2** tel qu'indiqué et le tourner dans le sens des aiguilles d'une montre jusqu'à l'arrêt.

Pour des informations sur le liquide de refroidissement, voir (▷ page 347).

### Système de nettoyage du pare-brise et des phares

Le liquide du système de lave-glace et du système de lave-phares provient du réservoir de lave-glace.

- i** Les composantes du véhicule et leurs lubrifiants respectifs doivent correspondre. Par conséquent, n'utiliser que les produits testés et approuvés par Mercedes-Benz.

Pour plus d'information sur les produits testés et approuvés, contacter un Concessionnaire Mercedes-Benz ou visiter le site <http://www.mbusa.com> (É.-U. seulement)

### ⚠ ATTENTION

Le solvant/antigel de lave-glace est très inflammable. Ne pas répandre de solvant/

antigel de lave-glace sur les pièces chaudes du moteur, au risque d'un incendie et de brûlures. L'utilisateur pourrait subir de graves brûlures.

❗ À des températures inférieures au point de congélation: toujours remplir le réservoir de lave-glace avec un mélange d'eau et de concentré de liquide de lave-glace (par ex. MB WinterFit). Autrement, il existe des risques d'endommager le système de nettoyage du pare-brise/nettoyage des phares.

❗ N'utiliser que du liquide de lave-glace concentré convenant aux lentilles de plastique. Un liquide de lave-glace inapproprié pourrait endommager les lentilles de plastique des phares.

❗ Ne pas utiliser d'eau distillée ou déionisée dans le réservoir de liquide de lave-glace. Autrement, le détecteur de niveau pourrait être endommagé.

i Ajouter du concentré de lave-glace, par ex. MB SummerFit, au liquide de lave-glace toute l'année.

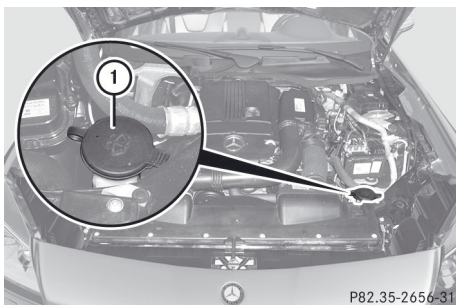

Exemple: réservoir du liquide de lave-glace

- ▶ Prémélanger le liquide de lave-glace de pare-brise dans un contenant approprié.
- ▶ **À des températures supérieures au point de congélation:** remplir le réservoir de lave-glace avec un mélange d'eau et de concentré de liquide de lave-glace (par ex. MB SummerFit).

▶ **À des températures inférieures au point de congélation:** remplir le réservoir de lave-glace avec un mélange d'eau et de concentré de liquide de lave-glace (par ex. MB WinterFit). Adapter le ratio du mélange en fonction de la température extérieure. Pour plus d'information sur le ratio de mélange (▷ page 348).

▶ **Pour ouvrir:** tirer sur le capuchon ① vers le haut avec l'onglet.

▶ Ajouter le liquide de lave-glace prémélangé.

▶ **Pour fermer:** appuyer le bouchon ① sur le goulot de remplissage jusqu'au déclic.

### Niveau du liquide de frein

❗ Si vous remarquez que le niveau du liquide de frein dans le réservoir de liquide de frein a chuté au niveau du repère MIN ou en-dessous, faire immédiatement vérifier le système de freinage pour déceler la présence éventuelle de fuites. Vérifier également l'épaisseur des garnitures de freins. Contacter immédiatement un atelier spécialisé, par exemple un Concessionnaire Mercedes-Benz agréé.

Ne pas ajouter de liquide de frein. Ceci ne corrigera pas l'erreur.

Ne vérifier le niveau du liquide de frein que lorsque le véhicule est stationnaire et sur un sol plan.

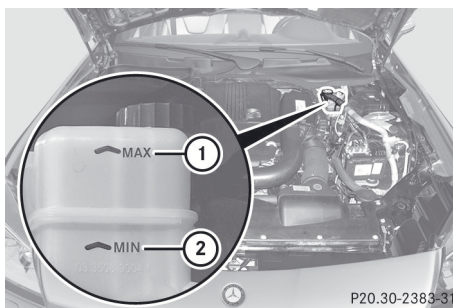

Le niveau de liquide de frein est adéquat s'il se situe entre les repères MIN ② et MAX ① sur le réservoir de liquide de frein

## Entretien

### Affichage des intervalles d'entretien

#### Messages d'entretien

Information selon le type et les intervalles d'entretien (voir carnet d'entretien séparé).

Plus d'information peut être obtenue chez un Concessionnaire Mercedes-Benz agréé ou sur le site <http://www.mbusa.com> (É.-U. seulement).

L'affichage de l'intervalle d'entretien informe le conducteur de la date prévue pour le prochain service d'entretien.

Si la date du service d'entretien a été dépassée, un signal sonore est également émis.

L'affichage multifonction montre un message d'entretien pendant quelques secondes, par exemple

Next service A due in .. days

Service A due

Service A overdue by ... days

La lettre indique quel type de service d'entretien est dû. **A** représente un service d'entretien mineur et **B** représente un service d'entretien majeur. Il se peut qu'un chiffre ou une autre lettre supplémentaire s'affiche après la lettre. Ce symbole indique tout travail d'entretien supplémentaire requis.

Plus d'information peut être obtenue chez un Concessionnaire Mercedes-Benz agréé.

L'affichage de l'intervalle de service ne tient pas compte des périodes durant lesquelles la batterie est débranchée.

Maintien de l'horaire d'entretien selon le temps:

- ▶ Noter la date du service d'entretien affichée dans l'affichage multifonction avant de débrancher la batterie.





ou

- ▶ Soustraire les périodes de débranchement de la batterie de la date du service d'entretien indiquée sur l'affichage après le rebranchement de la batterie.

#### Masquage d'un message de service

- ▶ Appuyer sur le bouton  ou  sur la clé SmartKey.

#### Affichage d'un message de service

- ▶ Établir le contact.
- ▶ Appuyer sur  ou  au volant de direction pour sélectionner le menu **Serv..**
- ▶ Appuyer sur  ou  pour sélectionner le sous-menu **ASSYST PLUS** et appuyer sur  pour confirmer  
La date du service d'entretien requis paraît dans l'affichage multifonction.

#### Se rappeler ce qui suit

##### Réinitialisation de l'affichage des intervalles d'entretien

Si l'atelier spécialisé, par exemple un Concessionnaire Mercedes-Benz agréé, effectue le travail d'entretien, l'affichage de l'intervalle d'entretien sera réinitialisé.

Pour plus d'information, sur l'entretien par exemple, contacter un Concessionnaire Mercedes-Benz agréé ou Mercedes-Benz directement.

- ❗ Si l'affichage de l'intervalle d'entretien a été réinitialisé involontairement, faire corriger le réglage chez le Concessionnaire Mercedes-Benz agréé.

Faire effectuer l'entretien de la façon décrite dans le carnet d'entretien. Dans le cas contraire, cela pourrait entraîner de l'usure et des dommages aux principaux assemblages du véhicule.

##### Conduite à l'étranger

Un réseau étendu de Concessionnaires Mercedes-Benz Service est aussi disponible pour l'entretien dans d'autres pays. Pour plus d'information, contacter votre Concessionnaire Mercedes-Benz agréé.

## Soin

### Notes concernant les soins

L'entretien régulier du véhicule constitue un prérequis pour conserver sa qualité à long terme.

Utiliser les produits d'entretien et de nettoyage pour auto recommandés et approuvés par Mercedes-Benz.

#### ATTENTION

Plusieurs produits de nettoyage peuvent être dangereux. Certains sont toxiques et d'autres inflammables. Observer toujours les recommandations du fabricant sur le contenant. Toujours ouvrir les portes ou baisser les vitres du véhicule en nettoyant l'intérieur.

Ne jamais utiliser de fluides ou solvants qui ne sont pas conçus pour le nettoyage du véhicule.

Toujours garder les produits de nettoyage dans un endroit verrouillé et hors de la portée des enfants.

**!** Pour le nettoyage du véhicule, n'utiliser aucun des éléments suivants:

- des chiffons secs, rudes ou rigides
- des agents nettoyants abrasifs
- des solvants
- des agents nettoyants contenant des solvants

Ne pas frotter.

Ne pas toucher les surfaces ou les films protecteurs avec des objets durs, par exemple une bague ou un grattoir à glace. Sinon les surfaces ou le film protecteur pourraient être égratignées ou endommagées.

#### Remarque environnementale

Disposer des boîtes vides et des chiffons de nettoyage d'une façon environnementale responsable.

**!** Ne pas stationner le véhicule pendant une longue période immédiatement après l'avoir nettoyé, surtout après avoir nettoyé les roues avec un nettoyeur à roues. Les nettoyeurs à roues peuvent augmenter la corrosion des disques de freins et des plaquettes et garnitures de frein. Pour cette raison, toujours conduire quelques minutes après le nettoyage. Le freinage chauffe les disques et les plaquettes des freins/garnitures, et les fait donc sécher. Le véhicule peut alors être stationné.

### Soins extérieurs

#### Lave-auto automatique

#### ATTENTION

Le rendement du freinage est diminué après le lavage du véhicule. Ceci peut causer un accident. Pour cette raison, conduire très prudemment après avoir lavé le véhicule jusqu'à ce que les freins soient séchés.

#### ATTENTION

Si la fonction HOLD ou DISTRONIC PLUS est activée, le véhicule sera freiné. Par conséquent, désactiver la fonction HOLD et DISTRONIC PLUS avant de faire laver le véhicule dans un lave-auto automatique.

Il est possible de faire laver le véhicule en tout temps dans un lave-auto automatique.

**!** Si le véhicule est amené dans un lave-auto automatique, le verrouiller. Sinon, le véhicule risque d'être endommagé.

**!** Il est préférable d'utiliser des lave-autos avec prénettoyage haute-pression<sup>19</sup>. Dans les lave-autos utilisant l'eau à haute-pression, il y a un risque que des petites quantités d'eau puissent pénétrer à l'intérieur du véhicule.

**!** Ne jamais nettoyer le véhicule dans un lave-auto automatique qui utilise des

<sup>19</sup> Correspond à la spécification pour le programme Cabriolet.

agents de nettoyage spéciaux. Ces agents nettoyants peuvent endommager la peinture ou les pièces de plastique.

Si le véhicule est très sale, enlever une partie de la saleté avant d'aller au lave-auto automatique.

**!** S'assurer que la transmission automatique est au point mort **N** lors du lavage du véhicule dans un lave-auto à entraînement. Si la transmission est à un autre rapport, le véhicule pourrait être endommagé.

**!** S'assurer de ce qui suit:

- les vitres latérales sont bien fermées.
- la ventilation/le chauffage sont désactivés (le bouton OFF a été enfoncé/ le contrôle de débit d'air est réglé à la position **0**).
- Le commutateur des essuie-glace est en position **0**.

Sinon, le véhicule risque d'être endommagé.

Après avoir conduit le véhicule dans un lave-auto automatique, essuyer tout excédent de cire du pare-brise et des balais d'essuie-glaces. Ceci évitera le barbouillage du pare-brise et réduira le bruit causé par les résidus de cire sur le pare-brise, lors de l'essuyage.

### Lavage à la main

Retirer avec soin tous les dépôts de sel dès que possible lors de la conduite en hiver.

Également, nettoyer l'intérieur des roues en lavant le dessous de la carrosserie.

- ▶ Ne pas employer d'eau chaude ni laver le véhicule en plein soleil.
- ▶ Pour le nettoyage, utiliser une éponge douce pour auto.
- ▶ Utiliser un agent de nettoyage doux, par exemple un shampoing d'auto approuvé par Mercedes-Benz.
- ▶ Laver le véhicule avec un léger jet d'eau.

- ▶ Ne pas pointer le jet d'eau dans les admissions d'air.
- ▶ Laver à grande eau, et rincer souvent l'éponge.
- ▶ Rincer le véhicule à l'eau claire puis le sécher complètement avec un chamois.
- ▶ Ne pas attendre que les produits de nettoyage sèchent sur le fini.

### Nettoyeurs haute pression

#### ATTENTION

Ne pas utiliser des nettoyeurs à haute pression avec des pistolets à jet circulaire (broyeur de saleté) pour nettoyer le véhicule, en particulier les pneus. Sinon, les pneus pourraient être endommagés et un accident pourrait survenir.

**!** Toujours conserver une distance d'au moins 30 cm (11,8 po) entre le véhicule et le pistolet du nettoyeur sous pression. L'information concernant la distance adéquate est disponible auprès du fabricant de cet équipement.

Déplacer le pistolet du nettoyeur sous pression pendant le nettoyage du véhicule.

Ne pas viser directement les parties suivantes du véhicule:

- les pneus
- les interstices de portes, de toit, les joints, etc.
- les composantes électriques
- la batterie
- les connecteurs
- les feux
- les joints d'étanchéité
- les garnitures
- les fentes de ventilation

Les joints d'étanchéité ou les composantes électriques endommagées peuvent causer des fuites ou des défaillances.

**!** Ne pas utiliser d'agents de nettoyage haute pression si le volet du réservoir de

carburant est ouvert pendant le nettoyage. Ceci risquerait d'endommager les joints d'étanchéité et autres composantes.

### Nettoyage des roues

**!** Ne pas utiliser de produits de nettoyage de roue acides pour retirer la poussière des freins. Ceci pourrait endommager les écrous de roues et les composantes des freins.

**!** Ne pas stationner le véhicule pendant une longue période immédiatement après l'avoir nettoyé, surtout après avoir nettoyé les roues avec un nettoyeur à roues. Les nettoyeurs à roues peuvent augmenter la corrosion des disques de freins et des plaquettes et garnitures de frein. Pour cette raison, toujours conduire quelques minutes après le nettoyage. Le freinage chauffe les disques et les plaquettes des freins/garnitures, et les fait donc sécher. Le véhicule peut alors être stationné.

### Nettoyage de la peinture

Les égratignures, les dépôts corrosifs, les sections touchées par la corrosion et l'entretien inapproprié ne peuvent pas toujours être complètement réparés. En pareil cas, contacter un atelier spécialisé, par exemple un Concessionnaire Mercedes-Benz agréé.

- ▶ Enlever immédiatement les taches et saletés, en évitant si possible de frotter trop fort.
- ▶ Bien mouiller et utiliser l'enlève-insectes pour les restants d'insectes puis rincer par la suite.
- ▶ Pour nettoyer les excréments d'oiseaux, utiliser de l'eau pour bien mouiller et rincer par la suite.
- ▶ Enlever le liquide de refroidissement, liquide de frein, résine d'arbre, huiles, essences et graisses en frottant délicatement avec un linge trempé dans de l'éther de pétrole ou de l'essence à briquet.

- ▶ Utiliser un nettoyeur à goudron pour enlever les taches de goudron.
- ▶ Recourir à un nettoyeur au silicone pour enlever la cire.

**!** Ne pas apposer:

- de collants
- de films
- de plateaux magnétiques ou d'objets similaires

sur les surfaces peintes. Autrement, la peinture risque d'être endommagée.

Lorsque les gouttelettes ne perlent plus sur les surfaces peintes, utiliser les produits d'entretien recommandés et approuvés par Mercedes-Benz. C'est le cas environ tous les trois à cinq mois, selon les conditions climatiques et le produit d'entretien utilisé.

Si la saleté a pénétré à la surface de la peinture ou si celle-ci a perdu son éclat, utiliser un nettoyeur à peinture recommandé et approuvé par Mercedes-Benz.

Ne pas utiliser ces produits d'entretien en plein soleil ou sur le capot lorsque celui-ci est chaud.

- ▶ Recourir à un stylo de retouche, par exemple MB Touch-Up Stick, pour retoucher rapidement et provisoirement les dommages minimes à la peinture.

### Entretien fini mat

Si le véhicule présente un fini mat transparent, observer les directives suivantes pour éviter d'endommager la peinture résultant de soins inappropriés.

Ces remarques s'appliquent aussi aux jantes en alliage léger avec un fini mat clair.

**!** Ne jamais polir le véhicule ou les roues à alliage léger. Le polissage va faire briller la peinture.



**!** Ce qui suit risque de faire lustrer la peinture et de diminuer l'effet mat:

- Un frottage vigoureux avec des matières inappropriées.
- Des lavages fréquents au lave-auto.
- Le lavage du véhicule en plein soleil.

**!** Ne jamais utiliser de nettoyant à peinture, de produits de polissage ou de protecteur de brillance, par exemple de la cire. Ces produits sont destinés à des surfaces très brillantes. Leur utilisation sur des véhicules avec un fini mat causes des dommages considérables à la surface (zones brillantes, tachées).

Toujours faire exécuter les réparations à la peinture par un atelier qualifié, par exemple un Concessionnaire Mercedes-Benz agréé.

**!** Ne pas utiliser les programmes de nettoyage avec traitement de cire chaude en aucun cas.

**i** De préférence, laver le véhicule à la main avec une éponge souple, un shampoing pour automobile et beaucoup d'eau.

**i** Parmi les produits d'entretien Mercedes-Benz recommandés et approuvés, utiliser uniquement l'enlève-insectes et le shampoing auto.

### Nettoyage des vitres

#### **!** ATTENTION

Par mesure de sécurité, désactiver les essuie-glaces et retirer la clé SmartKey du commutateur de démarrage avant de nettoyer le pare-brise ou les balais d'essuie-glaces. Sur les véhicules avec KEYLESS-GO, appuyer à plusieurs reprises sur le bouton marche/arrêt jusqu'à ce que tous les témoins au combiné d'instruments soient éteints. Dans le cas contraire, les essuie-glace pourraient s'activer et causer des blessures.

#### **!** ATTENTION

Ne pas nettoyer les vitres arrière avec le toit rigide dans une position autre que la position complètement ouvert et complètement fermé. Autrement, le toit rigide peut se déplacer soudainement ce qui peut causer des blessures personnelles au conducteur et aux autres.

► Nettoyer l'intérieur et l'extérieur des vitres avec un linge humide et un produit de nettoyage recommandé et approuvé par Mercedes-Benz.

**!** Ne pas utiliser de chiffons secs, de produits abrasifs, de solvants ou d'agent nettoyants contenant des solvants pour nettoyer l'intérieur des vitres. Ne pas toucher l'intérieur des vitres avec des objets durs, par exemple un grattoir à glace ou une bague. Il y a autrement un risque d'endommager les vitres.

**!** Nettoyer les circuits d'évacuation d'eau du pare-brise et de la lunette arrière à intervalles réguliers. Des dépôts tels que des feuilles, des pétales et du pollen peuvent dans certains cas empêcher l'évacuation de l'eau. Ceci pourrait causer des problèmes de corrosion et endommager les composants électriques.

### Nettoyage des balais d'essuie-glace

#### **!** ATTENTION

Par mesure de sécurité, désactiver les essuie-glaces et retirer la clé SmartKey du commutateur de démarrage avant de nettoyer le pare-brise ou les balais d'essuie-glaces. Sur les véhicules avec KEYLESS-GO, appuyer à plusieurs reprises sur le bouton marche/arrêt jusqu'à ce que tous les témoins au combiné d'instruments soient éteints. Dans le cas contraire, les essuie-glace pourraient s'activer et causer des blessures.

**!** Ne pas tirer sur les balais d'essuie-glace. Sinon, le balai risque d'être endommagé.

❗ Ne pas laver trop souvent les balais d'essuie-glace et ne pas les frotter trop fort. Sinon, le revêtement de graphite risque d'être endommagé. Ceci peut causer des bruits d'essuyage.

- ▶ Replier les essuie-glaces loin du pare-brise.
- ▶ Nettoyer les balais d'essuie-glaces avec un linge humide.
- ▶ Replier à nouveau les essuie-glaces avant de démarrer le véhicule.

❗ Tenir le bras d'essuie-glace sécuritairement en le repliant. Le pare-brise pourrait être endommagé si le bras d'essuie-glace frappe soudainement sur le pare-brise.

### Nettoyage des phares

- ▶ Nettoyer les lentilles de plastique des feux extérieurs avec une éponge humide et un produit de nettoyage peu concentré, par exemple le shampoing auto Mercedes-Benz ou des linges de nettoyage.

❗ N'utiliser que des produits de nettoyage ou linges de nettoyage convenant aux lentilles en plastique pour les phares. Les autres produits de nettoyage ou linges de nettoyage pourraient égratigner ou endommager les lentilles en plastique des phares.

### Nettoyage des capteurs

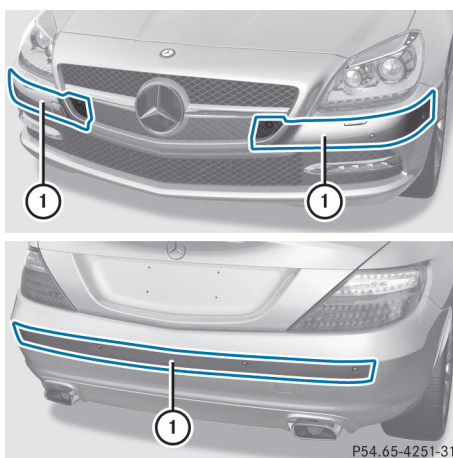

- ▶ Nettoyer les capteurs ① des systèmes de conduite avec de l'eau, du shampoing pour auto et un linge souple.

❗ En lavant les capteurs avec un nettoyeur sous pression, maintenir une distance entre le véhicule et le pistolet du nettoyeur sous pression de 30 cm (11,8 po). Des informations sur la distance appropriée sont disponibles du fabricant de l'équipement.

### Nettoyage des tuyaux arrière d'échappement

Les impuretés combinées aux effets du sable routier et des facteurs corrosifs dans l'environnement peuvent entraîner la formation d'un enrroulement instantané à la surface. Pour redonner l'éclat original au tuyau d'échappement, le nettoyer régulièrement, surtout en hiver et après un lavage du véhicule.

❗ Ne pas nettoyer les tuyaux d'échappement arrière avec des agents nettoyant de base alcaline, tel que le nettoyeur de roues.

- ▶ Procéder au nettoyage des tuyaux d'échappement avec un produit d'entretien

du chrome reconnu et approuvé par Mercedes-Benz.

### Soins intérieurs

#### Nettoyage de l'affichage

- ▶ Avant de nettoyer l'affichage, s'assurer qu'il est désactivé et qu'il soit refroidi.
- ▶ Nettoyer la surface de l'affichage à l'aide d'un chiffon en microfibre disponible dans le commerce et d'un agent nettoyant TFT/LCD.
- ▶ Sécher la surface de l'affichage à l'aide d'un chiffon en microfibre.

❗ Pour le nettoyage, n'utiliser aucun des éléments suivants:

- solvant à l'alcool ou essence
- agents nettoyants abrasifs
- agents nettoyants de ménage disponibles commercialement

Ils peuvent endommager la surface de l'affichage. Ne pas exercer de pression en nettoyant la surface de l'affichage. Ceci pourrait causer d'irréparables dommages à l'affichage.

#### Nettoyage de la garniture en plastique

##### ⚠ Avertissement

En nettoyant le bossage du volant de direction et le tableau de bord, ne pas utiliser de vaporisateurs intérieurs ou d'agents nettoyants contenant des solvants. Les agents nettoyants contenant des solvants donnent aux surfaces une allure poreuse, et ainsi les pièces en plastiques peuvent casser et devenir dangereuses à l'intérieur lorsque le coussin gonflable est déployé, ce qui peut causer de sévères blessures.

❗ Ne pas apposer les objets suivants sur les surfaces en plastique:

- de collants
- de films
- de bouteilles d'huile parfumée ou articles similaires

Autrement, le plastique risque d'être endommagé.

❗ Ne pas permettre aux cosmétiques, répulseur d'insecte ou écran solaire de venir en contact avec la garniture en plastique. Ceci maintient l'allure de haute qualité des surfaces.

- ▶ Essuyer la garniture en plastique avec un linge humide et sans charpie, par exemple un linge microfibre.
- ▶ **Taches rebelles:** utiliser les produits d'entretien et de nettoyage pour auto recommandés et approuvés par Mercedes-Benz. La surface peut temporairement changer de couleur. Attendre que la surface sèche à nouveau.

#### Nettoyage du volant de direction et du levier sélecteur de vitesse

- ▶ Essuyer avec un chiffon humide ou nettoyer avec un nettoyeur pour cuir recommandé et approuvé par Mercedes-Benz.

#### Nettoyage des éléments de garniture et en bois authentiques

- ▶ Nettoyer la garniture de bois ou la bande de garniture avec un linge humide et sans charpie, par exemple un linge microfibre.
- ▶ **Taches tenaces:** utiliser un produit de nettoyage pour l'auto recommandé et approuvé par Mercedes-Benz.

❗ Ne pas utiliser d'agents de nettoyage à base de solvant tels que des diluants à goudron, nettoyeurs de roue, agents de polissage ou cires. Il y a autrement un risque d'endommager la surface.

**!** Ne pas appliquer de poli chrome sur les pièces de garniture. Les pièces de garniture ont une apparence chromée mais sont surtout fabriquées d'aluminium anodisé et peuvent perdre leur lustre si un poli pour le chrome est utilisé. Utiliser plutôt un linge humide et sans charpie pour le nettoyage des pièces de garniture.

Si les pièces de garniture fini chrome sont très sales, utiliser alors un poli chrome. En cas d'incertitude à savoir si les pièces de garniture sont plaquées chrome ou non, consulter un Concessionnaire Mercedes-Benz agréé.

### Nettoyage des couvre-sièges

**!** Ne pas utiliser de linge microfibre pour nettoyer le cuir d'origine, le cuir synthétique ou les couvre-sièges Alcantara®. S'ils sont utilisés régulièrement, ils peuvent endommager les couvre-sièges.

**!** Respecter ce qui suit lors du nettoyage:

- nettoyer délicatement les couvre-sièges en cuir avec un chiffon humide, puis les essuyer avec un linge sec. S'assurer de ne pas détremper le cuir. Autrement, le cuir pourrait durcir et craquer. Utiliser uniquement des produits de nettoyage du cuir éprouvés et homologués par Mercedes-Benz. Pour obtenir les noms de ces produits, contacter un atelier spécialisé, par exemple un Concessionnaire Mercedes-Benz agréé.
- nettoyer les couvre-sièges en cuir synthétique avec un linge humide et une solution contenant un détergent à 1 % (par ex. du savon à vaisselle).
- nettoyer les couvre-sièges en cuir synthétique avec un linge humide et une solution contenant un détergent à 1 % (par ex. du savon à vaisselle). Frotter délicatement et essayer complètement pour éviter de laisser des traces visibles. Laisser sécher le siège par la suite. Les résultats du nettoyage dépendent du

type de tache et du délai avant de la nettoyer.

- nettoyer les couvre-sièges Alcantara® avec un linge humide. S'assurer d'essuyer tout le siège par sections, pour éviter de laisser des traces visibles.

**i** À noter qu'un entretien régulier est essentiel pour s'assurer que l'apparence et le confort des couvre-sièges sont maintenus avec le temps.

### Nettoyage des ceintures de sécurité

► Utiliser de l'eau propre et tiède dans une solution savonneuse.

**!** Ne pas nettoyer les ceintures de sécurité avec des agents nettoyants chimiques. Ne pas les sécher en les chauffant au-dessus de 80 °C (176 °F) ou en les plaçant sous la lumière solaire directe.

#### ATTENTION

Ne pas blanchir ni teindre les sangles des ceintures de sécurité, au risque de les affaiblir considérablement. En cas d'accident, elles pourraient ne pas fournir une protection adéquate.

### Nettoyage du pavillon et des moquettes

- **Garniture de toit:** utiliser des brosses souples ou un shampoing sec si elle est très sale.
- **Moquettes:** utiliser des nettoyeurs à tapis et textile approuvés et recommandés par Mercedes-Benz.

Informations utiles .....	284
Où le trouver...? .....	284
Pneu à plat .....	285
Batterie .....	297
Démarrage-secours .....	301
Remorquage et démarrage-secours	303
Fusibles .....	306

### Informations utiles

- i** Ce Guide du conducteur décrit tous les dispositifs, de série ou optionnels, offerts pour le véhicule au moment de la publication du Guide. Des différences sont possibles entre les pays. À noter qu'il est possible que votre véhicule ne soit pas équipé de toutes les caractéristiques décrites dans le présent guide. Ceci s'applique également aux systèmes et fonctions portant sur la sécurité du véhicule.
- i** Veuillez lire l'information sur les ateliers spécialisés (▷ page 23).

### Où le trouver...?

#### Trousse de premiers soins

- ▶ Ouvrir le couvercle du coffre.

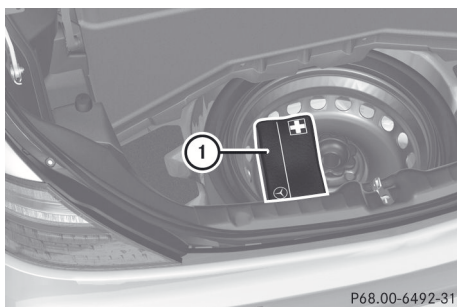

- ▶ Soulever le plancher du coffre .
- ▶ Sortir la trousse de premiers soins ①.

- i** Vérifier la date de péremption de la trousse de premiers soins au moins une fois par année. Au besoin, remplacer son contenu et tout produit manquant.

#### Trousse d'outils du véhicule

La trousse d'outils du véhicule se trouve dans le bac de rangement sous le plancher du coffre.

#### ▶ Véhicules avec la trousse TIREFIT:

soulever le plancher du coffre.

- ▶ Soulever le plancher du coffre .
- ▶ Enlever la roue de secours démontable (▷ page 284).

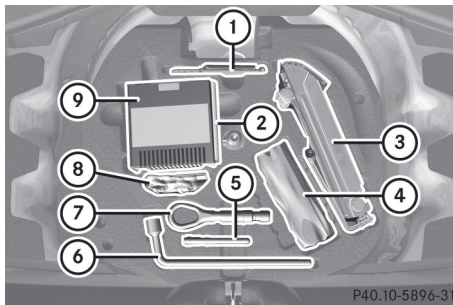

- ① Cale de roue repliable
- ② Tableau des fusibles
- ③ Cric
- ④ Feuille de roue défectueuse
- ⑤ Boulon d'alignement
- ⑥ Clé à roue
- ⑦ Boulon de remorquage
- ⑧ Extracteur de soupape
- ⑨ Compresseur de gonflage du pneu

#### Roue de secours avec pneu démontable

#### Dépose de la roue de de secours avec pneu démontable

La roue de secours avec pneu démontable se trouve dans le bac de rangement sous le plancher du coffre.

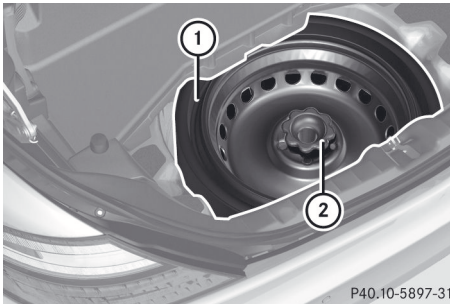

P40.10-5897-31

- ▶ Tourner la vis de retenue ② dans le sens contraire des aiguilles d'une montre et la retirer.
- ▶ Sortir la roue de secours avec pneu démontable ①.

Les boulons de roue pour la roue de secours se trouvent sous un couvercle de plastique, à l'extérieur de la jante de la roue de secours.

Pour des informations sur le remplacement des roues et le montage de la roue de secours, voir (> page 285).

### Rangement de la roue de secours avec pneu démontable usagée

Suivre les étapes suivantes pour ranger la roue de secours avec pneu démontable utilisée. Sinon, la roue ne fera pas dans la cavité de la roue de secours. Mercedes-Benz recommande de faire exécuter ce travail par un atelier spécialisé qualifié tel qu'un Concessionnaire Mercedes-Benz agréé.

- ❗ Ne ranger la roue de secours démontable dans le véhicule que lorsqu'elle est sèche. Sinon, l'humidité pourrait se propager dans le véhicule.
- ▶ Dévisser le capuchon de valve de la soupape.
- ▶ Si possible, dévisser l'obus de valve de la soupape pour laisser s'échapper l'air.
- ❗ Le dégonflage complet du pneu peut prendre quelques minutes.
- ▶ Revisser l'obus de valve dans la soupape.
- ▶ Revisser le capuchon de valve sur la valve.

- ▶ Placer la pellicule protectrice fournie pour la roue de secours sur la roue de secours avec pneu démontable.
- ▶ Ranger la roue de secours avec pneu démontable dans la cavité de la roue de secours sous le coffre.
- ▶ À l'aide de la vis de retenue, percer un trou dans la pellicule protectrice puis visser la vis pour assujettir la roue de secours avec pneu démontable.

### Pneu à plat

#### Préparation du véhicule

Votre véhicule peut être équipé d'une roue de secours démontable ou de pneus MOExtended (pneus avec propriétés de pneu à plat) (> page 296).

- ❗ La préparation du véhicule n'est pas requise sur les véhicules avec pneus MOExtended
- ▶ Arrêter le véhicule dans un endroit sécuritaire, en retrait de la circulation routière, sur une surface solide, uniforme et non glissante.
- ▶ Activer les feux de détresse.
- ▶ Engager manuellement le frein de stationnement électronique (> page 151).
- ▶ Ramener les roues avant en position droite.
- ▶ Déplacer le levier sélecteur à la position **P**
- ▶ Arrêter le moteur.
- ▶ **Véhicules sans clé KEYLESS-GO:** retirer la clé SmartKey du commutateur de démarrage.
- ▶ **Véhicules avec clé KEYLESS-GO:** ouvrir la porte du conducteur.  
Le système électronique de bord a le statut **0**, tout comme lorsque la clé SmartKey a été retirée.
- ▶ **Véhicules avec clé KEYLESS-GO:** enlever le bouton marche/arrêt du commutateur de démarrage (> page 133).

- ▶ Tous les occupants doivent sortir du véhicule. S'assurer qu'il n'y a aucun danger à sortir du véhicule.
- ▶ S'assurer que personne n'est en danger pendant qu'une roue est en train d'être remplacée. Toute personne qui ne participe pas directement au remplacement de la roue devrait se tenir à l'écart, derrière la barrière par exemple.
- ▶ Sortir du véhicule. Surveiller l'état de la circulation durant cette opération.
- ▶ Fermer la porte du conducteur.

### Trousse TIREFIT

#### Utilisation de la trousse TIREFIT

Les petites perforations sur les pneus, particulièrement celles dans la semelle peuvent être scellées avec TIREFIT. Utiliser la trousse TIREFIT jusqu'à des températures extérieures de -20 °C (-4 °F).

#### ⚠ ATTENTION

TIREFIT est un dispositif de réparation limité. TIREFIT ne peut pas être utilisé pour réparer les coupures ou perforations de plus de 4 mm (0,16 po) et les dommages causés par la conduite sur des pneus extrêmement dégonflés ou à plat, ou sur une jante endommagée.

Ne pas conduire le véhicule dans de telles circonstances.

Contactez un Concessionnaire Mercedes-Benz agréé ou appelez l'assistance routière.

- ▶ Ne retirer aucun objet étranger qui a perforé le pneu, par exemple vis ou clous.
- ▶ Sortir la bouteille de scellant du pneu, l'auto-collant «max 80 km/h» et la pompe à air électrique du pneu du bac de rangement sous le plancher du coffre (▷ page 284).

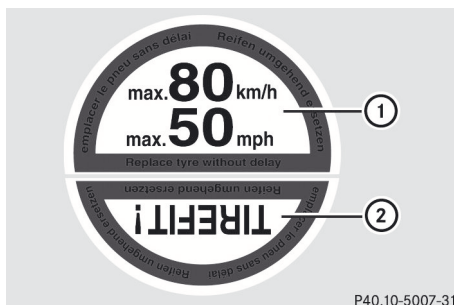

- ▶ Apposer une partie ① de l'auto-collant dans le champ de vision du conducteur.
- ▶ Apposer une partie ② de l'auto-collant près de la valve sur la roue comportant le pneu endommagé.

#### ⚠ ATTENTION

Éviter le contact du contenu TIREFIT avec les cheveux, les yeux ou les vêtements. Il est nocif d'inhaler ou d'avalier TIREFIT.

L'absorption cutanée de ce produit cause l'irritation de la peau, des yeux et des voies respiratoires.

Après tout contact du produit avec les yeux ou la peau, rincer immédiatement à grande eau.

Si les vêtements viennent en contact avec TIREFIT, se changer dans les plus brefs délais.

En cas de réaction allergique ou de démangeaison, consulter un médecin immédiatement.

#### ⚠ ATTENTION

Tenir TIREFIT hors de portée des enfants. S'il est avalé, rincer la bouche immédiatement à grande eau et boire une grande quantité d'eau.

Ne pas faire vomir.

Consulter immédiatement un médecin.

Garder éloigné de toute source de chaleur ou de flamme nue.

- ❗ Si du scellant TIREFIT a coulé, le laisser sécher. Il peut être alors retiré comme une pellicule de film.



Si des vêtements entrent en contact avec TIREFIT, les faire nettoyer avec du perchloroéthylène dès que possible.

Le véhicule est équipé de l'une des deux versions de la trousse TIREFIT:

- **Versión 1:** la pompe à air électrique et la bouteille de scellant du pneu ont leur propres boyaux fixes.
- **Versión 2:** la pompe à air électrique et la bouteille de scellant du pneu ne sont pas fournis avec un boyau fixe. Ceci est le logement de la pompe à air électrique.

### Trousse TIREFIT version 1

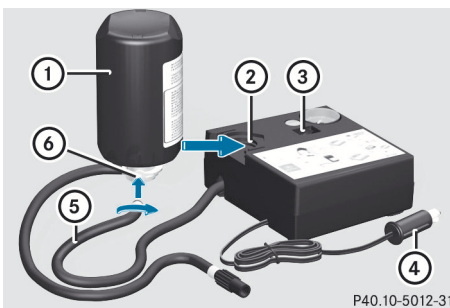

- ▶ Sortir le raccord (4) avec le câble et le boyau (5) hors du logement.
- ▶ Visser le boyau (5) sur le rabat (6) de la bouteille de scellant du pneu (1).
- ▶ Insérer la bouteille de scellant du pneu (1) à l'envers dans la cavité (2) de la pompe à air électrique.

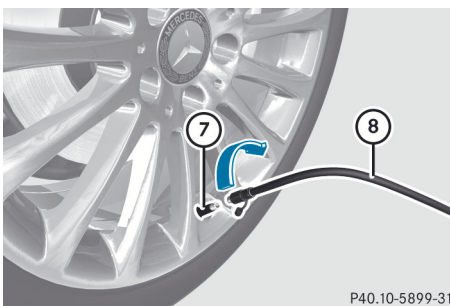

- ▶ Retirer le bouchon de valve (7) du pneu défectueux.
- ▶ Visser le boyau de remplissage (8) sur la valve (7).
- ▶ Insérer la prise électrique (4) dans la prise de l'allume-cigarette (▷ page 255) ou dans une prise 12 V du véhicule (▷ page 256).
- ▶ Tourner la clé SmartKey en position 1 (▷ page 133) du commutateur de démarrage.
- ▶ Appuyer sur le commutateur de mise en marche/arrêt (3) de la pompe à air électrique à I. La pompe à air électrique est en fonction. Le pneu est gonflé.

**i** Le scellant TIREFIT est d'abord pompé dans le pneu. La pression peut brièvement augmenter jusqu'à environ 500 kPa (5 bars/73 psi).

#### Ne pas mettre hors fonction la pompe à air électrique pendant cette phase.

- ▶ Permettre à la pompe à air électrique de fonctionner pendant cinq minutes. Le pneu devrait alors avoir atteint une pression de gonflage d'au moins 180 kPa (1,8 bar/26 psi).

**!** Ne pas faire fonctionner le compresseur de gonflage des pneus pendant plus de six minutes à la fois sans arrêt. Autrement, il pourrait surchauffer.

Le compresseur de gonflage des pneus peut être utilisé de nouveau, lorsqu'il est refroidi.

Si une pression de 180 kPa (1,8 bar/26 psi) a été obtenue après cinq minutes, voir (▷ page 289).

Si une pression de 180 kPa (1,8 bar/26 psi) n'a pas été obtenue après cinq minutes, voir (▷ page 288).

## Trousse TIREFIT version 2

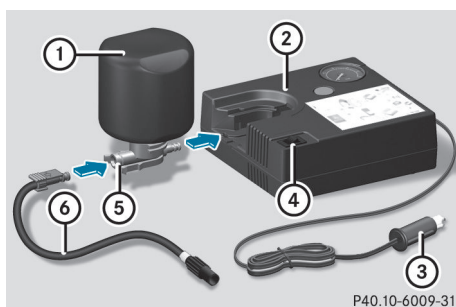

P40.10-6009-31

- ▶ Avec les anneaux de scellage visibles sur le devant, glisser le bouchon jaune ⑤ de la bouteille de scellant ① dans le support compresseur de gonflage des pneus ②, jusqu'à ce que le bouchon s'engage.
- ▶ Retirer le boyau de remplissage ⑥ et le connecteur ③ de la partie inférieure du logement du compresseur de gonflage des pneus.
- ▶ Glisser le connecteur du boyau de remplissage jaune sur la garniture du bouchon jaune ⑤ de la bouteille de scellant ① jusqu'à ce que le connecteur s'engage.  
S'assurer que les deux dents s'engagent.

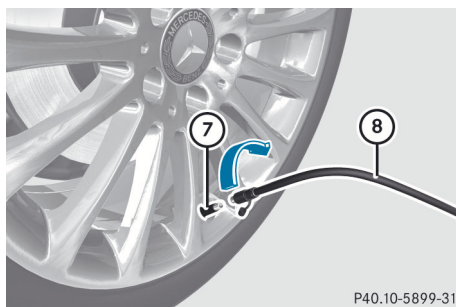

P40.10-5899-31

- ▶ Retirer le bouchon de la valve ⑦ sur le pneu défectueux.
- ▶ Visser le boyau de remplissage ⑧ sur la valve.
- ▶ Insérer le connecteur ③ dans la prise de l'allume-cigarette (▷ page 255) ou dans la

prise électrique 12 V du véhicule (▷ page 256).

- ▶ Tourner la clé SmartKey à la position 1 (▷ page 133) dans le commutateur de démarrage.
- ▶ Enfoncer le commutateur d'activation/désactivation ④ sur le compresseur de gonflage des pneus à la position **ON**. Le compresseur de gonflage des pneus se met en fonction. Le pneu est gonflé.

**i** Le scellant TIREFIT est d'abord pompé dans le pneu. La pression peut brièvement augmenter jusqu'à environ 500 kPa (5 bar/73 psi).

**Ne pas mettre hors fonction le compresseur de gonflage des pneus pendant cette phase.**

- ▶ Laisser le compresseur de gonflage des pneus fonctionner pendant cinq minutes. Le pneu devrait alors avoir atteint une pression de gonflage d'au moins 180 kPa (1,8 bar/26 psi).

**!** Ne pas faire fonctionner le compresseur de gonflage des pneus pendant plus de six minutes à la fois sans arrêt. Autrement, il pourrait surchauffer.

Le compresseur de gonflage des pneus peut être utilisé de nouveau, lorsqu'il est refroidi.

Si une pression de 180 kPa (1,8 bar/26 psi) a été obtenue après cinq minutes, voir (▷ page 289).

Si une pression de 180 kPa (1,8 bar/26 psi) n'est pas obtenue après cinq minutes, voir (▷ page 288).

**Une pression de gonflage du pneu d'au moins 180 kPa (1,8 bar/26 psi) n'est pas atteinte**

Si une pression de 180 kPa (1,8 bar/26 psi) n'est pas obtenue après cinq minutes:

- ▶ Mettre hors fonction la pompe à air électrique.
- ▶ Dévisser l'extrémité du boyau de remplissage de la valve du pneu défectueux.
- ▶ Rouler très lentement en marche avant ou arrière sur une distance d'environ 10 m (30 pi).
- ▶ Gonfler le pneu de nouveau.

#### ATTENTION

Si une pression de 180 kPa (1,8 bar/26 psi) n'est pas obtenue après cinq minutes, le pneu est trop endommagé pour le réparer au moyen de TIREFIT.

Dans ce cas, TIREFIT ne peut sceller correctement le pneu.

Arrêter de conduire.

Contactez un Concessionnaire Mercedes-Benz agréé ou appelez l'assistance routière.

#### **Une pression de gonflage du pneu de 180 kPa (1,8 bar/26 psi) est atteinte**

- ▶ Mettre hors fonction la pompe à air électrique.
  - ▶ Dévisser l'extrémité du boyau de remplissage de la valve du pneu défectueux.
- !** Le reste du produit de scellage TIREFIT pourrait s'échapper du boyau de remplissage après l'utilisation. Ceci risque de tacher.
- Par conséquent, placer le boyau de remplissage dans le sac de plastique qui emballait la trousse TIREFIT.
- ▶ Ranger la bouteille de scellant du pneu et la pompe à air électrique.
  - ▶ **Démarrer immédiatement.**

#### ATTENTION

La vitesse du véhicule ne doit pas excéder 80 km/h (50mi/h). Une réparation TIREFIT n'est pas conçue pour des vitesses supérieures.

Apposer l'autocollant à un endroit facilement visible pour le conducteur sur le combiné d'instruments.

Les caractéristiques de tenue de route du véhicule peuvent changer. Adapter la conduite en conséquence.

- ▶ Arrêter le véhicule après avoir conduit pendant environ dix minutes et vérifier la pression de gonflage des pneus avec la pompe à air électrique.

#### ATTENTION

Si la pression de gonflage des pneus a chuté sous 130 kPa (1,3 bar/26 psi) cesser de conduire le véhicule.

Stationner le véhicule en sécurité loin de l'autoroute et contacter le Concessionnaire Mercedes-Benz agréé le plus près ou l'Assistance routière.

Faire remplacer le pneu endommagé.

- ▶ Corriger la pression des pneus si elle est au moins 130 kPa (1,3 bar/20 psi) (pour les valeurs requises, voir l'étiquette d'information sur les pneus et la charge apposée sur le montant B de la porte du conducteur ou le tableau de pression des pneus à l'intérieur du volet du réservoir de carburant.)
- ▶ **Pour augmenter la pression des pneus:** mettre en marche la pompe à air électrique

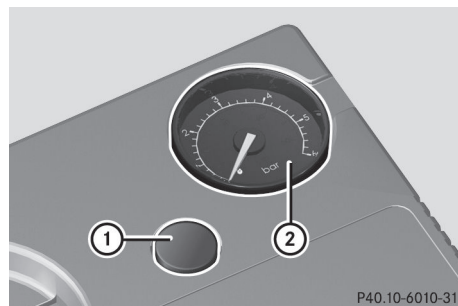

Exemple: Trousse TIREFIT

- ▶ **Pour réduire la pression des pneus:** appuyer sur le bouton d'évacuation d'air ① à côté du manomètre ②.
- ▶ **Trousse TIREFIT version 1:** sortir la bouteille de scellant du pneu de la cavité de la pompe à air électrique.
- ▶ **Trousse TIREFIT version 1:** dévisser le boyau de la pompe à air électrique de la bride de la bouteille de scellant du pneu.

Assistance en cas d'urgence

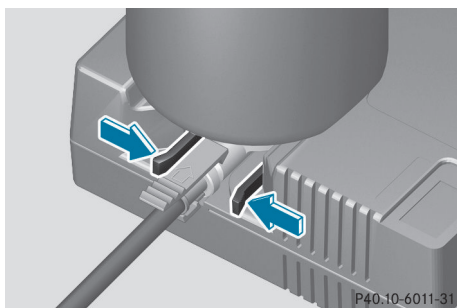

Trousse TIREFIT version 2

- ▶ **Trousse TIREFIT version 2:** pour enlever la bouteille de scellant du pneu de la pompe à air électrique, pousser sur le mécanisme de blocage du capuchon jaune. t
- ▶ **Trousse TIREFIT version 2:** sortir la bouteille de scellant du pneu de la pompe à air électrique.  
Le boyau de remplissage reste attaché à la bouteille de scellant du pneu.
- ▶ Ranger la bouteille de scellant du pneu et la pompe à air électrique.
- ▶ Se rendre à l'atelier le plus proche pour y faire remplacer le pneu.
- ▶ Faire remplacer la bouteille de scellant du pneu et le boyau de remplissage dès que possible dans un atelier spécialisé qualifié, chez un Concessionnaire Mercedes-Benz agréé, par exemple.

#### Remarque environnementale

Contactez des professionnels pour mettre au rebut la bouteille de scellant du pneu, un Concessionnaire Mercedes-Benz agréé, par exemple.

- ▶ Faire remplacer la bouteille de scellant du pneu tous les quatre ans dans un atelier spécialisé qualifié, chez un Concessionnaire Mercedes-Benz agréé, par exemple.

## Remplacement de roue et montage de la roue de secours

### Préparation du véhicule

#### Avertissement!

La taille de la roue et du pneu de la roue de secours d'urgence/roue de secours peut différer de celle de la roue endommagée. En utilisant une roue de secours d'urgence/roue de secours, les caractéristiques de tenue de route du véhicule pourraient changer.

Adapter le style de conduite en conséquence.

Ne jamais utiliser le véhicule avec plus d'une roue de secours d'urgence/roue de secours dont la taille varie.

Utiliser uniquement une roue de secours d'urgence/roue de secours de taille différente seulement brièvement et ne pas désactiver le système ESP.

Lorsqu'une roue de secours d'urgence est utilisée, ne pas dépasser la vitesse maximale de 80 km/h (50 m/h).

#### ATTENTION

Faire remplacer la roue de secours d'urgence/roue de secours par une nouvelle roue dès que possible à un atelier qualifié qui possède la connaissance spécialisée et les outils nécessaires pour réussir ce travail. Mercedes-Benz recommande de contacter un Concessionnaire Mercedes-Benz agréé à cette fin. Plus précisément, le travail relatif à la sécurité ou aux systèmes reliés à la sécurité du véhicule doit être effectué par un spécialiste compétent en atelier.

-  Les véhicules sans roue de secours/roue de secours d'urgence ne sont pas équipés à l'usine d'une trousse d'outils pour

changement des pneus. Pour plus d'information sur les outils requis pour effectuer un changement de pneu sur le véhicule, par exemple la cale de roue, la clé de roue ou le boulon d'alignement, consulter un concessionnaire Mercedes-Benz agréé.

- ▶ Préparer le véhicule tel que décrit (> page 285).
- ▶ Retirer les outils suivants (selon l'équipement du véhicule) du bac de rangement situé sous le plancher du coffre:
  - la roue de secours d'urgence
  - la clé de roue
  - la cale de roue pliable
  - le cric
  - le boulon d'alignement
  - le compresseur de gonflage du pneu
- ▶ Immobiliser le véhicule pour l'empêcher de se déplacer.

### Immobilisation du véhicule pour l'empêcher de se déplacer

#### ATTENTION

Ne soulever le véhicule que sur un terrain plat ou sur une pente ascendante/descendante légère. Sinon, le véhicule pourrait retomber du cric et blesser le conducteur et les autres.

Si le véhicule est équipé d'une cale de roue, celle-ci se trouve dans la trousse d'outils du véhicule (> page 284).

La cale de roue repliable constitue une mesure additionnelle pour immobiliser le véhicule, par exemple lors d'un changement de roue.

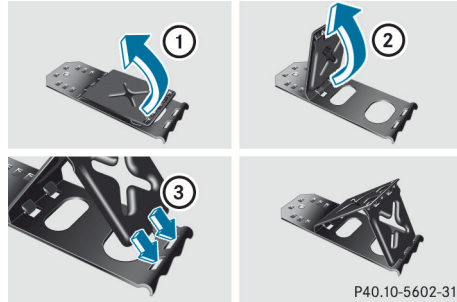

- ▶ Replier les deux plaques vers le haut ①.
- ▶ Replier la plaque inférieure vers l'extérieur ②.
- ▶ Guider les languettes de la plaque inférieure complètement dans les ouvertures de la plaque de base ③.

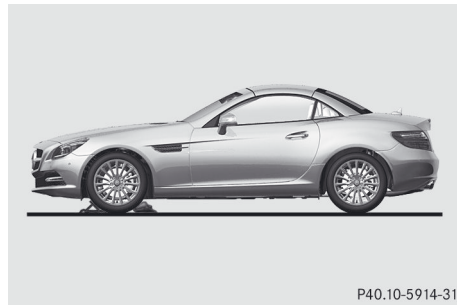

Sécuriser le véhicule sur un sol plat.

- ▶ **Sur un sol plat:** placer des cales ou autres objets appropriés sous l'avant et l'arrière de la roue qui est diagonalement opposée à la roue qui doit être changée.

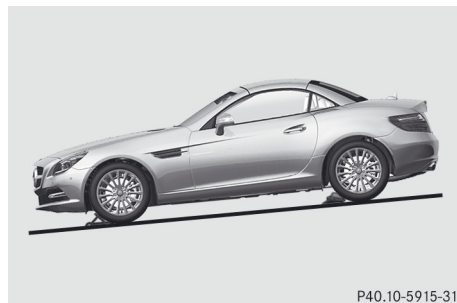

Immobilisation du véhicule en pente légère

- **En pente descendante:** placer des cales ou autres objets appropriés devant les roues de l'essieu avant et arrière.

### Soulèvement du véhicule

#### ⚠ ATTENTION

En levant le véhicule, utiliser uniquement le cric qui a été approuvé spécifiquement par Mercedes-Benz pour le véhicule.

Le cric est prévu exclusivement pour soulever le véhicule aux points de levage situés de chaque côté du véhicule. La selle du cric doit être placée centralement sous le point de levage. Le cric doit toujours être vertical lorsqu'il est utilisé, particulièrement dans les pentes montantes ou descendantes.

Le cric sert uniquement à lever le véhicule brièvement pour des changements de roue. Il n'est pas destiné à effectuer du travail d'entretien sous le véhicule. Pour éviter le risque de blessure, utiliser le cric uniquement pour procéder à un remplacement de roue.

Ne jamais se placer sous le véhicule lorsqu'il est supporté par le cric. Garder les mains et les pieds loin de la zone sous le véhicule soulevé. Toujours laisser reposer le véhicule sur des supports suffisamment forts avant de travailler sous le véhicule.

Toujours serrer fermement le frein de stationnement et bloquer les roues avec des cales ou autres objets appropriés avant de soulever le véhicule avec le cric. Ne pas desserrer le frein de stationnement pendant que le véhicule est soulevé.

S'assurer que le sol sur lequel repose le véhicule et le cric est solide, de niveau et qu'il n'est pas glissant. Si nécessaire, utiliser un grand tapis antidérapant. Sur des surfaces glissantes, comme des planchers en tuile, un tapis antidérapant devrait être utilisé, par exemple un tapis de caoutchouc.

Ne pas utiliser de blocs de bois ou objets similaires comme tapis sous le cric. Autrement, le cric ne pourra pas être

suffisamment fort s'il n'est pas à sa hauteur maximale.

Ne jamais démarrer le moteur quand le véhicule est soulevé.

Observer également les indications sur le cric.

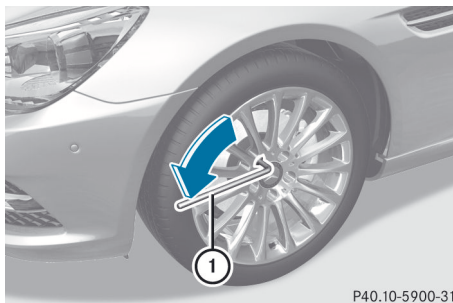

P40.10-5900-31

- Utiliser la clé à roue ①, pour desserrer les boulons de la roue à changer, d'environ un tour complet. Ne pas dévisser complètement les boulons de roue.

Les points de soulèvement du cric sont placés derrière les passages de roue des roues avant et devant les passages de roue des roues arrière (flèches).

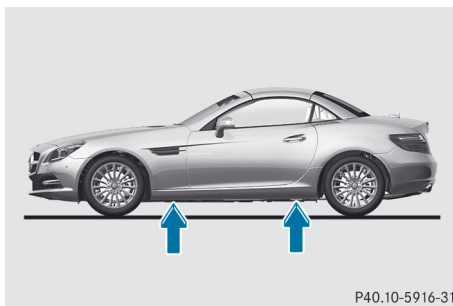

P40.10-5916-31

#### ⚠ ATTENTION

Le cric est conçu exclusivement pour soulever le véhicule sous les points de levage. La selle du cric doit être placée centralement sous le point de levage.

Si le cric n'est pas positionné correctement dans le point de levage, le véhicule peut tomber du cric et blesser sérieusement ou fatalement le conducteur et les autres.

**!** Le cric est conçu exclusivement pour soulever le véhicule sous les points de levage. Sinon, le véhicule risque d'être endommagé.

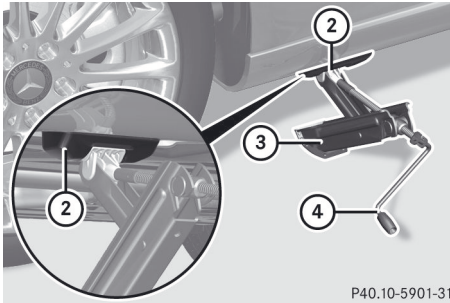

P40.10-5901-31

- Placer le cric (3) au point de levage (2).

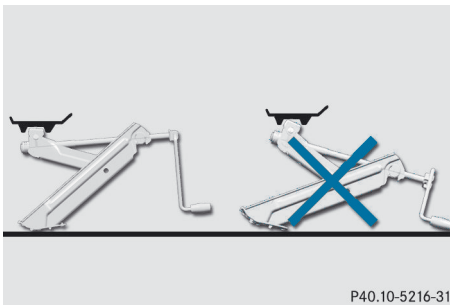

P40.10-5216-31

- S'assurer que la base du cric est positionnée directement sous le point de levage.
- Tourner la manivelle du cric (4) dans le sens des aiguilles d'une montre jusqu'à ce que le cric (3) soit complètement à plat sur le point de levage (2) et que la base du cric soit bien à plat au sol.
- Tourner la manivelle du cric (4) jusqu'à ce que le pneu soit soulevé d'au maximum 3 cm (1,2 po) du sol.

## Dépose d'une roue

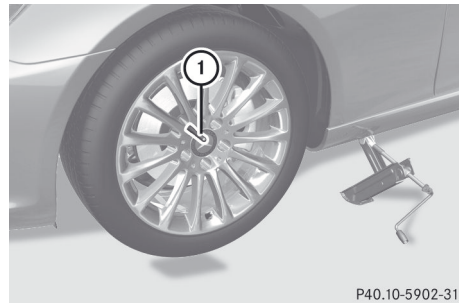

P40.10-5902-31

- Dévisser le boulon de roue le plus élevé et le retirer.
- Visser le boulon d'alignement (1) dans le filet au lieu du boulon de roue.
- Dévisser complètement les autres boulons de roue.

**!** Ne pas mettre les boulons de roue dans le sable ou sur des surfaces sales. Les filets du boulon et du moyeu pourraient autrement être endommagés en les vissant.

- Enlever la roue.

## Installation d'une roue neuve

### ⚠ ATTENTION

Toujours remplacer les boulons de roue endommagés ou rouillés.

Ne jamais huiler ni graisser les boulons de roue.

Les filets de moyeu de roue endommagés devraient être réparés immédiatement. Ne pas poursuivre la route dans ces circonstances! Contacter un Concessionnaire Mercedes-Benz agréé ou appeler l'Assistance routière.

Les boulons de roue erronés ou les boulons de roue incorrectement serrés peuvent causer la perte de la roue. Ceci peut causer un accident. S'assurer d'utiliser les bons boulons de roue.

**⚠ ATTENTION**

Utiliser uniquement les boulons de roue d'équipement d'origine Mercedes-Benz. D'autres boulons risquent de se desserrer.

Ne pas serrer les boulons de roue quand le véhicule est soulevé. Autrement, le véhicule risque de retomber du cric.

**⚠ ATTENTION**

S'assurer d'utiliser les boulons de roue de longueur originale en remontant la roue originale après qu'elle a été réparée.

- ▶ Nettoyer les surfaces de la roue et du moyeu de roue.
- ❗ Pour prévenir les dommages à la peinture, tenir la roue sécuritairement contre le moyeu de roue en vissant le premier boulon de roue.

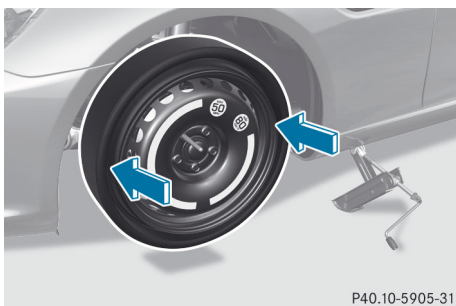

P40.10-5905-31

- ▶ Faire glisser la roue de secours sur le boulon d'alignement et pousser.
- ▶ Serrer les boulons de roue à la main.
- ▶ Dévisser le boulon d'alignement.
- ▶ Serrer le dernier boulon à la main.
- ▶ Gonfler la roue de secours démontable (▷ page 294).

**Gonflage de la roue de secours avec pneu démontable****⚠ ATTENTION**

Gonfler la roue de secours avec pneu démontable uniquement lorsque la roue est correctement installée.

Gonfler la roue de secours avec pneu démontable à l'aide du compresseur de gonflage des pneus **avant** d'abaisser le véhicule.

Le véhicule est équipé de l'une des deux versions du compresseur de gonflage des pneus:

- **Version 1:** Le compresseur de gonflage des pneus comprend son propre boyau d'air.
- **Version 2:** Le compresseur de gonflage des pneus n'est pas doté d'un boyau d'air. Voici le logement du compresseur de gonflage des pneus.

La description suivante s'applique aux deux versions. Voici les explications détaillées concernant le fonctionnement des deux versions.

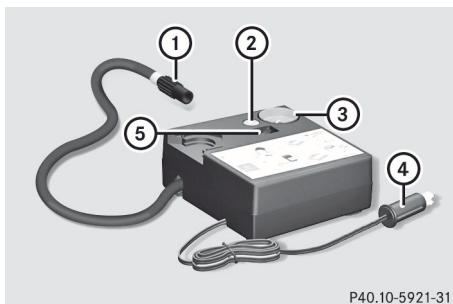

P40.10-5921-31

Version 1

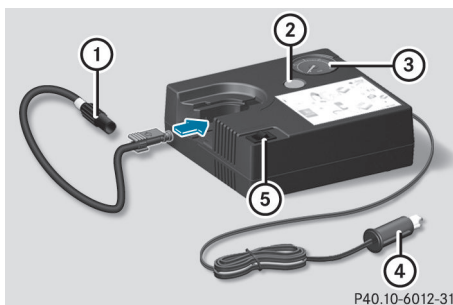

P40.10-6012-31

Version 2



- ▶ **Version 1:** retirer le connecteur ④ et le boyau d'air du logement.
  - ▶ **Version 2:** retirer le connecteur ④ du logement.
  - ▶ **Version 2:** retirer le boyau d'air du logement.
  - ▶ **Version 2:** insérer le connecteur de boyau jaune du boyau d'air dans le guide à l'intérieur du logement et enfoncer le connecteur dans la fixation jusqu'à ce qu'il s'enclenche.
  - ▶ Retirer le capuchon de valve sur la roue de secours avec pneu démontable.
  - ▶ Visser l'écrou-union ① du boyau d'air sur la valve.
  - ▶ S'assurer que le commutateur d'activation/désactivation ⑤ du compresseur de gonflage des pneus est réglé sur **0** (version 1) ou **OFF** (version 2).
  - ▶ Insérer le connecteur ④ dans la prise de l'allume-cigarette (▷ page 255) ou dans la prise électrique de 12 V (▷ page 256) du véhicule.
  - ▶ S'assurer que la clé SmartKey est à la position **1** (▷ page 133) dans le commutateur de démarrage.
  - ▶ Enfoncer le commutateur d'activation/désactivation ⑤ sur le compresseur de gonflage des pneus à la position **I** (version 1) ou **ON** (version 2).  
Le compresseur de gonflage des pneus se met en fonction. Le pneu est gonflé. La pression de gonflage du pneu est indiquée sur le manomètre ③.
- !** Ne pas faire fonctionner le compresseur de gonflage des pneus pendant plus de six minutes à la fois sans arrêt. Autrement, il pourrait surchauffer.  
Le compresseur de gonflage des pneus peut être utilisé de nouveau, lorsqu'il est refroidi.
- ▶ Gonfler le pneu suivant la pression de gonflage prescrite.

La pression de gonflage du pneu spécifiée est imprimée en jaune sur l'étiquette apposée sur la roue de secours.

- ▶ Lorsque la pression de gonflage du pneu spécifiée est atteinte, enfoncer le commutateur d'activation/désactivation ⑤ sur le compresseur de gonflage des pneus à la position **OFF**.  
Le compresseur de gonflage des pneus se met hors fonction.
- ▶ Tourner la clé SmartKey à la position **0** dans le commutateur de démarrage.
- ▶ Si la pression de gonflage du pneu est supérieure à la valeur de pression spécifiée, appuyer sur le bouton d'évacuation de l'air ② jusqu'à ce que la pression de gonflage appropriée soit atteinte dans le pneu.
- ▶ Dévisser l'écrou-union ① de la valve sur le boyau d'air.
- ▶ Revisser le bouchon de valve sur la valve du pneu de la roue de secours avec pneu démontable.

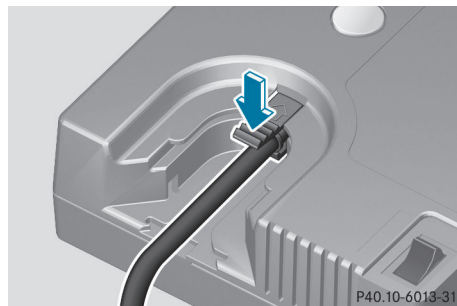

Retirer le boyau d'air (version 2)

- ▶ **Version 2:** pour détacher le boyau du compresseur de gonflage des pneus, appuyer sur le commutateur à bascule du connecteur du boyau vers le bas, puis retirer le boyau.

- ▶ Ranger le connecteur ④ et le boyau d'air dans la partie inférieure du logement du compresseur.
- ▶ Ranger le compresseur de gonflage des pneus dans l'espace désigné dans le véhicule.

### Abaissement du véhicule

#### ⚠ ATTENTION

Gonfler la roue de secours démontable avant d'abaisser le véhicule. Sinon, la jante de la roue risque d'être endommagée.

- ▶ Tourner la manivelle du cric dans le sens contraire des aiguilles d'une montre jusqu'à ce que le véhicule soit à nouveau bien à plat sur le sol.
- ▶ Placer le cric d'un côté.

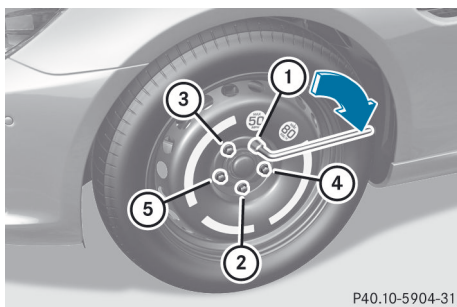

P40.10-5904-31

- ▶ Serrer les boulons de roue également en croisé, selon la séquence indiquée (① à ⑤). Le couple de serrage doit être **96 lb-pi (130 Nm)**.

#### ⚠ ATTENTION

Faire vérifier le couple de serrage immédiatement après le changement d'une roue. Les roues risquent de se détacher si elles ne sont pas serrées au couple de **130 Nm (96 lb-pi)**.

- ▶ Ramener le cric à sa position initiale et le ranger avec le reste de la trousse d'outils du véhicule dans le bac de rangement sous le plancher du coffre.

- ▶ Placer la roue endommagée dans l'enveloppe protectrice (si disponible) de la trousse d'outils du véhicule, et la ranger dans le coffre.

Le toit doit être fermé lors de cette procédure.

- i** É.-U. seulement: lors de la conduite avec une roue de secours d'urgence installée, le système de surveillance de la pression des pneus ne peut fonctionner de façon fiable. Ne remettre en fonction le système de surveillance de la pression des pneus que lorsque la roue défectueuse a été remplacée par une nouvelle roue.

Toutes les roues installées doivent être équipées de capteurs fonctionnels et la roue défectueuse ne doit plus être dans le véhicule.

### Pneus MOExtended (pneus avec caractéristiques de pneu à plat)

Les pneus MOExtended (pneus avec propriétés de pneus à plat) permettent de continuer la conduite du véhicule même lorsqu'un ou plusieurs pneus sont complètement dégonflés.

Le système de pneu à plat MOExtended peut être seulement utilisé conjointement avec le système d'avertissement de perte de pression de gonflage des pneu activé ou le système de surveillance de la pression des pneus activé.

La distance maximale permise pouvant être conduite en mode pneu à plat dépend de la charge dans le véhicule. Le véhicule peut parcourir 80 km (50 mi) s'il est partiellement chargé et 30 km (18 mi) s'il est complètement chargé.

La distance maximale permise pouvant être conduite en mode pneu à plat est calculée dès que l'avertisseur de perte de pression des pneus paraît dans l'affichage multifonction. La vitesse du véhicule ne doit pas excéder 80 km/h (50 m/h).

### AVERTISSEMENT

Les caractéristiques de tenue de route du véhicule se détériorent en mode de pneu à plat, par exemple:

- dans les virages
- au freinage
- en accélérant rapidement

Adapter la conduite en conséquence et éviter les changements de direction soudains ou les accélérations rapides, ainsi que la conduite hors route ou sur des obstacles (bordure de trottoir, nids de poule). C'est notamment le cas si le véhicule est très chargé.

La distance maximale permise pouvant être conduite en mode pneu à plat dépend largement de la charge placée sur le véhicule. La distance peut être plus courte en raison d'une vitesse élevée, d'une lourde charge, de changements de direction soudains, de l'état de la route, de la température extérieure, etc., ou plus longue si le véhicule est conduit de façon sécuritaire et prudente.

Cesser de conduire en mode pneu à plat si:

- vous entendez des cognements.
- le véhicule commence à vibrer.
- si vous voyez de la fumée ou notez une odeur de caoutchouc.
- le système ESP intervient continuellement.
- des déchirures sont notées sur la paroi des pneus.

Après avoir conduit le véhicule en mode pneu à plat, faire vérifier les roues pour tout dommage chez un atelier spécialisé qualifié possédant la connaissance et les outils requis pour effectuer ce travail. Le pneu défectueux doit être remplacé dans chaque cas.

À cette fin, Mercedes-Benz recommande de contacter un Concessionnaire Mercedes-Benz agréé. Plus précisément, le travail relatif à la sécurité ou aux systèmes reliés à la sécurité du véhicule doit être effectué par un spécialiste compétent en atelier.

-  Lors du remplacement d'un ou de tous les pneus, s'assurer que seuls les pneus de

dimensions spécifiées et comportant la marque MOExtended sont installés sur le véhicule.

## Batterie

### Remarques sécuritaires importantes

La batterie devrait toujours être suffisamment chargée pour atteindre sa durée d'utilisation prévue.

-  Faire vérifier régulièrement la batterie dans un atelier spécialisé, par exemple, un Concessionnaire Mercedes-Benz agréé.

Respecter les intervalles d'entretien indiqués dans le carnet d'entretien ou s'informer dans un atelier spécialisé, par exemple un Concessionnaire Mercedes-Benz agréé.

Faire charger la batterie plus souvent si le véhicule sert surtout à des courts trajets et que le moteur tourne au ralenti pour des périodes prolongées.

Ne remplacer une batterie déchargée que par une batterie recommandée par Mercedes-Benz.

Consulter un Concessionnaire Mercedes-Benz si vous prévoyez ne pas utiliser le véhicule pendant une période prolongée.

### ATTENTION

Se conformer aux précautions de sécurité et prendre des mesures protectrices en manipulant les batteries.



Risque d'explosion



Feu, flammes nues et cigarettes sont interdits lors de la manipulation des batteries. Éviter de créer des étincelles.



L'acide des batteries est caustique. Éviter le contact

avec la peau, les yeux ou les vêtements.

Porter un vêtement protecteur approprié, en particulier des gants, un tablier et un masque facial.

Rincer immédiatement les éclaboussures acides avec de l'eau fraîche. Consulter un médecin au besoin.

Porter une protection oculaire.



Tenir hors de portée des enfants.



Observer ce Guide du conducteur.



#### Remarque environnementale



Les piles contiennent des substances dangereuses. Il est illégal de mettre les piles au rebut avec les déchets domestiques. Elles doivent être récupérées séparément et recyclées afin de protéger l'environnement.



Mettre les piles au rebut d'une façon qui respecte l'environnement. Retourner les piles déchargées à un atelier spécialisé qualifié, par exemple un Concessionnaire Mercedes-Benz agréé, ou à un dépôt spécialisé dans la récupération des vieilles piles.

#### ATTENTION

Le défaut d'adhérer à ces directives pourra causer des blessures sérieuses, voire mortelles.

Ne jamais se pencher sur les batteries en les branchant. L'utilisateur pourrait être blessé.

L'électrolyte de la batterie contient de l'acide sulfurique. Éviter tout contact de ce liquide avec la peau, les yeux ou les vêtements. Rincer immédiatement à grande eau les projections d'électrolyte et, au besoin, consulter un médecin.

Une batterie dégage également de l'hydrogène, gaz inflammable et explosif. Garder la flamme nue ou les étincelles à distance de la batterie, éviter la mauvaise connexion des câbles volants, de fumer, etc.

#### ATTENTION

Ne placer aucun objet métallique sur la batterie, ce qui pourrait causer un court-circuit.

Utiliser seulement une batterie étanche pour éviter le risque de brûlures par l'acide en cas d'accident.

S'assurer de ne pas devenir chargé statiquement, par exemple en portant des vêtements synthétiques ou en se frottant sur des tissus. Pour cette raison, ne pas tirer ou pousser la batterie sur des moquettes ou autres tissus synthétiques.

Ne jamais toucher à la batterie en premier. Toucher d'abord à la carrosserie extérieure du véhicule afin de relâcher toutes charges électrostatiques possibles.

Ne pas frotter la batterie avec des chiffons ou des tissus. La batterie pourrait exploser si elle est touchée, en raison de la charge électrostatique ou de la formation d'étincelles.

**!** Avant de travailler sur la batterie (par ex. en desserrant les bornes de la batterie), arrêter le moteur et retirer la clé SmartKey du commutateur de démarrage. Sur les véhicules avec KEYLESS-GO, s'assurer que

le contact est coupé. S'assurer que tous les témoins au combiné d'instruments sont éteints. Autrement, les assemblages électroniques peuvent être détruits, tels que la génératrice.

**!** Comme les autres batteries, celle du véhicule peut se décharger avec le temps si le véhicule n'est pas utilisé. En pareil cas, faire vérifier la batterie dans un atelier spécialisé, par exemple, un Concessionnaire Mercedes-Benz agréé. On peut aussi charger la batterie avec un chargeur recommandé par un Concessionnaire Mercedes-Benz agréé. Contacter un Concessionnaire Mercedes-Benz agréé pour de plus amples informations.

La batterie et le capuchon de la borne positive doivent être installés de façon sécuritaire pendant l'opération.

**i** Retirer la clé SmartKey si le véhicule est stationné et qu'aucun accessoire électrique n'est requis. Le véhicule utilisera alors très peu d'énergie, conservant ainsi la puissance de la batterie.

Mercedes-Benz recommande de ne pas exécuter soi-même le travail sur la batterie (par exemple son enlèvement ou sa charge). Toujours faire effectuer ce travail dans un atelier spécialisé qualifié, chez un Concessionnaire Mercedes-Benz agréé, par exemple.

### Chargement de la batterie

#### **⚠** AVERTISSEMENT

Ne jamais charger une batterie pendant qu'elle est encore installée dans le véhicule, à moins d'utiliser l'unité accessoire de charge de batterie homologuée par Mercedes-Benz. Autrement, des gaz dégagés par le processus de charge pourraient s'échapper, exploser et endommager la peinture, provoquer la

corrosion ou infliger des blessures corporelles.

Une unité de charge accessoire de la batterie spécialement adaptée pour les véhicules Mercedes-Benz et vérifiée et approuvée par Mercedes-Benz est disponible. Elle permet la charge de la batterie dans sa position installée. Communiquer avec un Concessionnaire Mercedes-Benz agréé pour des informations et la disponibilité.

Charger la batterie selon les directives de l'unité accessoire de charge.

#### **⚠** ATTENTION

En raison de l'échappement des gaz de la batterie, la procédure de recharge comporte des risques de brûlures à l'acide. Ne pas se pencher au-dessus de la batterie pendant le chargement.

#### **⚠** ATTENTION

L'acide des batteries est caustique. Éviter le contact avec la peau, les yeux ou les vêtements.

**!** Ne charger la batterie installée qu'avec un chargeur à batterie vérifié et approuvé par Mercedes-Benz. Ces chargeurs de batterie permettent à la batterie d'être chargée même lorsqu'elle est installée.

**!** N'utiliser que des chargeurs de batterie ayant une tension de charge maximale de 14,8 V.

**!** Ne charger la batterie qu'à l'aide du point de branchement de démarrage-secours.

Le point de connexion du survoltage se trouve dans le compartiment moteur (▷ page 301).

► Ouvrir le capot (▷ page 270).

► Relier le chargeur de la batterie à la borne positive et à la mise à la terre dans le même ordre que la batterie d'appoint a été reliée lors de la procédure de survoltage (▷ page 301).

- ▶ Lire les directives de fonctionnement du chargeur de batterie avant la recharge.

**Démarrage-secours****⚠ ATTENTION**

Le défaut d'adhérer à ces directives endommagera l'équipement électronique et pourra causer l'explosion d'une batterie et des blessures sérieuses, voire mortelles.

Ne jamais se pencher sur les batteries pendant un branchement ou pendant un démarrage-secours. L'utilisateur pourrait être blessé.

L'électrolyte de la batterie contient de l'acide sulfurique. Éviter tout contact de ce liquide avec la peau, les yeux ou les vêtements. Rincer immédiatement à grande eau les projections d'électrolyte et, au besoin, consulter un médecin.

Une batterie dégage également de l'hydrogène, gaz inflammable et explosif. Garder la flamme nue ou les étincelles à distance de la batterie, éviter la mauvaise connexion des câbles volants, de fumer, etc.

Procéder au démarrage-secours d'une batterie gelée peut provoquer une explosion, causant des blessures.

Lire toutes les instructions avant de procéder.

**!** Éviter les tentatives de démarrage répétées et longues. Sinon, du carburant non brûlé pourrait endommager le convertisseur catalytique <sup>20</sup> et créer un risque d'incendie.

Ne pas utiliser de dispositif de charge rapide pour démarrer le moteur.

S'assurer que les câbles volants ne sont pas endommagés.

S'assurer que les câbles volants ne touchent pas d'autres objets métalliques en les connectant à la batterie.

Si la batterie du véhicule est déchargée, il est possible de procéder au démarrage-secours du moteur avec l'aide d'un autre véhicule ou d'une batterie d'appoint, en recourant à des câbles volants.

Respecter les points suivants:

- ▶ La batterie n'est pas accessible dans tous les véhicules. Si la batterie du véhicule de dépannage n'est pas accessible, procéder au démarrage-secours du véhicule immobilisé à l'aide d'une batterie d'appoint ou d'un dispositif de démarrage-secours.
- ▶ Ne procéder au démarrage-secours du véhicule que lorsque le moteur est froid et que le convertisseur catalytique est refroidi<sup>21</sup>
- ▶ Ne pas démarrer le moteur si la batterie est gelée. Laisser d'abord dégeler la batterie.
- ▶ Le démarrage-secours peut seulement être exécuté à partir de batteries avec une tension nominale de 12 V
- ▶ Utiliser uniquement des câbles volants dotés d'une section transversale suffisante et de fixations de bornes isolées.

<sup>20</sup> Véhicules avec moteur à essence seulement.

<sup>21</sup> Véhicules avec moteur à essence seulement.

- ▶ S'assurer que les câbles volants n'entrent pas en contact avec des pièces telles la poulie ou le ventilateur. Ces pièces sont en mouvement lors du démarrage et du fonctionnement du moteur.
- ▶ Si la batterie est complètement déchargée, laisser la batterie de dépannage branchée pendant quelques minutes avant d'effectuer le démarrage. Ceci charge un peu la batterie immobilisée.

**i** Pour obtenir des câbles volants et plus d'information sur la procédure de démarrage-secours, contacter un Concessionnaire Mercedes-Benz agréé, par exemple.

- ▶ S'assurer que les deux véhicules ne se touchent pas.
- ▶ Utiliser le frein de stationnement électronique pour retenir le véhicule.
- ▶ **Boîte de vitesses manuelle:** en position point mort
- ▶ **Transmission automatique:** déplacer le levier sélecteur à la position **P**.
- ▶ Éteindre tous les accessoires électriques (par ex. radio, soufflante, etc.)
- ▶ Ouvrir le capot (▷ page 270).

Assistance en cas d'urgence

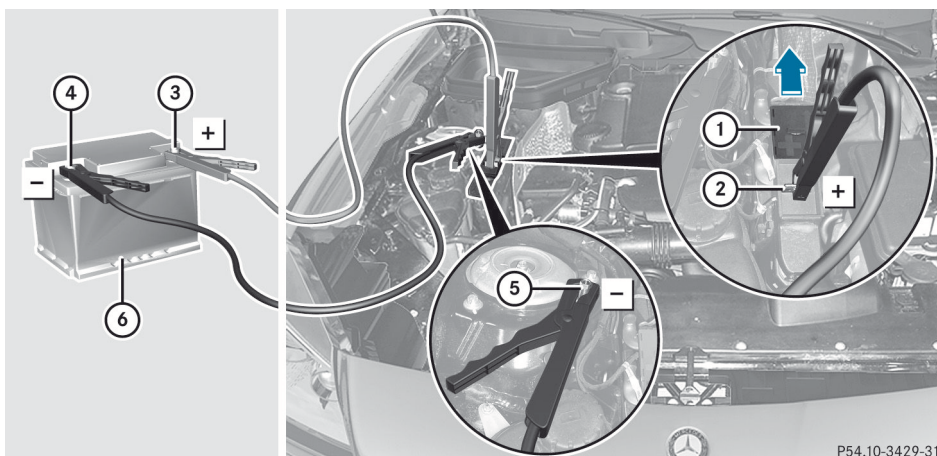

Le numéro de position ⑥ identifie la batterie chargée du véhicule de dépannage ou un dispositif équivalent de démarrage-secours.

- ▶ Faire glisser le capuchon ① de la borne positive ② en direction de la flèche.
- ▶ Raccorder la borne positive ② de votre véhicule à la borne positive ③ de la batterie de dépannage ⑥ à l'aide des câbles volants, en commençant par la batterie du véhicule immobilisé.
- ▶ Démarrer le moteur du véhicule de dépannage et le laisser tourner au ralenti.
- ▶ Raccorder la borne négative ④ de la batterie de dépannage ⑥ à la mise à terre ⑤ de votre véhicule à l'aide des câbles volants, en raccordant d'abord le câble volant à la batterie de dépannage ⑥.
- ▶ Démarrer le moteur.
- ▶ Laisser tourner le moteur pendant quelques minutes avant d'enlever les câbles volants.



- ▶ Retirer d'abord le câble volant de mise à terre ⑤ et de la borne négative ④, puis de la borne positive ② et la borne positive ③, en enlevant chaque fois le contact sur votre véhicule en premier.
- ▶ Après avoir enlevé les câbles volants, remettre le capuchon ① sur la borne positive ②.
- ▶ Faire vérifier la batterie dans un atelier spécialisé, par exemple, un Concessionnaire Mercedes-Benz agréé. La procédure de démarrage-secours n'assure pas nécessairement un fonctionnement standard. Par conséquent, faire vérifier la batterie.

## Remorquage et démarrage-secours

### Remarques sécuritaires importantes

#### AVERTISSEMENT

Pour remorquer le véhicule, utiliser une barre de remorquage rigide si:

- le moteur ne tourne pas
- il y a une anomalie du système de freinage
- il y a une anomalie d'alimentation électrique ou du système électrique du véhicule

Quand le moteur est arrêté, la servoassistance des systèmes de servo-freinage et de direction n'est d'aucun secours. Une force plus grande sera requise pour diriger et freiner le véhicule, et la pédale de freinage pourrait devoir être enfoncée au maximum.

Avant de procéder au remorquage, s'assurer que le volant de direction est déverrouillé et peut être déplacé.

Si un autre véhicule est remorqué ou démarré en étant remorqué, son poids ne doit pas excéder le poids maximal du véhicule permis de votre véhicule.

#### ATTENTION

Si la fonction HOLD ou DISTRONIC PLUS est activée, le véhicule sera freiné. Donc, désactiver HOLD et DISTRONIC PLUS si le véhicule doit être remorqué.

Il est préférable de faire transporter un véhicule sur un camion plate-forme, plutôt que de le remorquer:

**!** Remorquer seulement le véhicule sur une distance maximale de 50 km (30 mi). Une vitesse de remorquage de 50 km/h (30 mi/h) ne doit pas être dépassée.

Pour les distances de remorquage de plus de 50 km (30 mi), le véhicule doit reposer sur un camion porteur.

**!** S'assurer que le frein de stationnement électronique n'est pas engagé. Si le frein de stationnement électronique est défectueux, le faire réparer dans un atelier spécialisé.

**!** Sécuriser seulement le câble de remorquage ou la barre de remorquage aux oeillets de remorquage. Sinon, le véhicule risque d'être endommagé.

**!** Ne pas utiliser l'oeillet de remorquage pour récupérer le véhicule, au risque d'endommager ce dernier. En cas de doute, récupérer le véhicule à l'aide d'une grue.

**!** Conduire lentement et délicatement en remorquant. Le pouvoir excessif de traction peut autrement endommager les véhicules.

**!** Ne pas remorquer avec un équipement à élingues. Le véhicule pourrait être endommagé.

**!** Utiliser la clé SmartKey au lieu du bouton marche/arrêt sur les véhicules avec KEYLESS-GO. Tourner la clé SmartKey à la position **2** dans le commutateur de démarrage et commuter la transmission automatique à la position **N**. Ensuite, tourner de nouveau la clé SmartKey à **0** et

la laisser dans le commutateur de démarrage.

Lors du remorquage d'un véhicule équipé d'une transmission automatique, la transmission doit être en position **N**.

La batterie doit être branchée et chargée. Autrement, le conducteur :

- ne peut tourner la clé SmartKey en position **2** du commutateur de démarrage
- ne peut faire passer la transmission en position **N** sur les véhicules avec transmission automatique

#### Véhicules avec transmission

**automatique:** déverrouiller manuellement le levier sélecteur en le faisant passer hors de la position **P** (▷ page 147).

- ❗ Avant de remorquer le véhicule, désactiver la fonction de verrouillage automatique (▷ page 75). Dans le cas contraire, le véhicule pourrait se verrouiller involontairement lorsqu'il est poussé ou remorqué

#### Pose/dépose de l'oeillet de remorquage

##### Pose de l'oeillet de remorquage

- ▶ Sortir l'oeillet de remorquage de la trousse d'outils du véhicule (▷ page 284).

#### ⚠ ATTENTION

Le tuyau d'échappement peut être chaud. L'utilisateur pourrait se brûler s'il touche le tuyau d'échappement. Faire particulièrement attention en retirant le couvercle arrière.

Les supports des oeilllets de remorquage amovibles sont placés dans les pare-chocs. Ils sont placés à l'avant et à l'arrière, sous les recouvrements.



- ▶ Appuyer sur le repère du recouvrement ① vers l'intérieur, en direction de la flèche.
- ▶ Enlever le recouvrement ① de l'ouverture
- ▶ Visser l'oeillet de remorquage dans le sens des aiguilles d'une montre jusqu'à l'arrêt et le serrer.

##### Dépose de l'oeillet de remorquage

- ▶ Desserrer l'oeillet de remorquage et le dévisser.
- ▶ Remettre le recouvrement ① en place sur le pare-chocs et appuyer jusqu'à l'enclenchement.
- ▶ Ranger l'oeillet de remorquage dans la trousse d'outils du véhicule.

#### Remorquage du véhicule avec essieu arrière soulevé

En remorquant le véhicule avec l'essieu arrière soulevé, il est important d'observer les instructions de sécurité (▷ page 303).

- ❗ L'allumage doit être fermé si le véhicule est remorqué avec l'essieu arrière soulevé. L'intervention de ESP® peut autrement endommager le système de freinage.

- ▶ Activer les feux de détresse (▷ page 108).
- ▶ Tourner la clé SmartKey à la position **0** dans le commutateur de démarrage et la retirer.
- ▶ Prendre la clé SmartKey ou la clé KEYLESS-GO avec soi en sortant du véhicule.

### Remorquage du véhicule avec les deux essieux au sol

Lors du remorquage du véhicule, respecter les informations importantes relatives à la sécurité (▷ page 303).

#### AVERTISSEMENT

Quand le moteur est arrêté, la servoassistance des systèmes de servo-freinage et de direction n'est d'aucun secours. Un effort beaucoup plus considérable est requis pour freiner le véhicule et diriger le véhicule. Adapter la conduite en conséquence.

- ▶ Activer les feux de détresse (▷ page 108).
-  Lors du remorquage avec les feux de détresse en fonction, utiliser le combiné interrupteur comme à l'habitude pour indiquer un changement de direction. En pareil cas, seulement les feux de direction pour la direction désirée clignotent. Lorsque le combiné interrupteur est remis en position initiale, les feux de détresse recommencent à clignoter.
- ▶ Tourner la clé SmartKey en position **2** du commutateur de démarrage.
- ▶ lorsque le véhicule est immobile, enfoncer la pédale de frein et la garder enfoncée.
- ▶ **Véhicules avec boîte de vitesses manuelle** : enfoncer la pédale d'embrayage.
- ▶ Passer au point mort
- ou
- ▶ **Véhicules avec transmission automatique**: faire passer la transmission automatique à la position **N**.

- ▶ Relâcher la pédale de frein.
- ▶ Desserrer le frein de stationnement.

### Transport du véhicule

L'oeillet de remorquage peut servir à tirer le véhicule sur une remorque ou à des fins de transport.

- ▶ **Véhicules avec boîte de vitesses manuelle**: faire passer au point mort.
- ▶ **Véhicules avec transmission automatique**: tourner la clé SmartKey à la position **2** du commutateur de démarrage.
- ▶ Déplacer le levier sélecteur à la position **P**

#### Dès que le véhicule est chargé:

- ▶ Empêcher le véhicule de se déplacer en serrant le frein de stationnement.
- ▶ **Véhicules avec boîte de vitesses manuelle**: engager la première ou la marche arrière.
- ▶ **Véhicules avec transmission automatique**: déplacer le levier sélecteur à la position **P**.
- ▶ Tourner la clé SmartKey en position **0** du commutateur de démarrage et la retirer.
- ▶ Immobiliser le véhicule de façon sécuritaire.

 Laisser tomber le véhicule par les roues ou les jantes de roues, pas par des parties du véhicule telles que les essieux ou les composantes de direction. Sinon, le véhicule risque d'être endommagé.

### Démarrage-secours (démarrage moteur d'urgence)

Lors du remorquage du véhicule pour le faire démarrer, il est important de suivre les directives sécuritaires suivantes (▷ page 303).

 Les véhicules avec transmission automatique ne doivent pas être démarrés

au remorquage. Autrement, la transmission risque d'être endommagée.

Avant de remorquer le véhicule pour le faire démarrer, les conditions suivantes doivent être remplies:

- la batterie est branchée.
- le moteur a refroidi.
- les convertisseurs catalytiques ont refroidi.
- ▶ Activer les feux de détresse (▷ page 108).
- ▶ installer l'oeillet de remorquage (▷ page 304).
- ▶ Immobiliser la barre de remorquage rigide ou la corde de remorquage.
- ▶ Appuyer sur la pédale de frein et la maintenir enfoncée.
- ▶ Tourner la clé SmartKey en position **2** du commutateur de démarrage.
- ▶ Enfoncer la pédale de freinage et la maintenir enfoncée.
- ▶ Passer au point mort
- ▶ Relâcher la pédale de frein.
- ▶ Remorquer le véhicule pour le faire démarrer.
- ▶ Engager le deuxième rapport.
- ▶ Relâcher lentement l'embrayage et ne pas appuyer sur l'accélérateur pendant ce temps.  
Le moteur est démarré.
- ▶ Appuyer sur la pédale d'embrayage et faire passer la transmission au point mort.
- ▶ S'arrêter dans un endroit approprié.
- ▶ Serrer le frein de stationnement.
- ▶ Enlever la barre de remorquage rigide ou la corde de remorquage.
- ▶ Enlever l'oeillet de remorquage (▷ page 304).
- ▶ Mettre hors fonction les feux de détresse.

Assistance en cas d'urgence

## Fusibles

### Remarques sécuritaires importantes

Les fusibles de votre véhicule permettent d'éviter la surcharge électrique des circuits défectueux. Si un fusible grille, toutes les composantes d'un circuit ainsi que leurs fonctions cessent de fonctionner.

#### ATTENTION

Utiliser uniquement des fusibles homologués par Mercedes-Benz à ampérage spécifié pour le système en question et ne pas essayer de réparer ou de rétablir le contact d'un fusible grillé. L'emploi d'un autre fusible ou d'un fusible réparé ou modifié risque de causer une surcharge susceptible de provoquer un incendie et/ou l'endommagement des composants et/ou systèmes électriques. En faire déterminer la cause et y remédier par un Concessionnaire Mercedes-Benz agréé.

Les fusibles grillés doivent être remplacés par des fusibles de même ampérage, reconnaissables par leur couleur et leur intensité. L'ampérage des fusibles est indiqué sur le tableau des fusibles. Un Concessionnaire Mercedes-Benz se fera un plaisir de vous conseiller à ce sujet.

-  Si un fusible est grillé, contacter un service de dépannage ou un Concessionnaire Mercedes-Benz agréé.

Si le fusible de remplacement grille à son tour, faire vérifier et corriger la cause du problème dans un atelier spécialisé, par exemple un Concessionnaire Mercedes-Benz agréé.

-  Utiliser seulement des fusibles approuvés pour les véhicules Mercedes-Benz et qui ont un calibre correspondant au système concerné. Autrement, les composantes ou les systèmes pourraient être endommagés.

### Avant de remplacer un fusible

- ▶ Garer le véhicule et engager le frein de stationnement électronique.
- ▶ Mettre hors fonction tous les accessoires électriques.
- ▶ Retirer la clé SmartKey du commutateur de démarrage.

Les fusibles sont situés dans différents boîtiers des fusibles:

- boîtier des fusibles dans le compartiment moteur du côté gauche du véhicule, lorsque vu en direction de la course
- boîtier des fusibles dans le coffre derrière le panneau de séparation

Le tableau des fusibles se trouve dans la trousse d'outils du véhicule (▷ page 284) dans le compartiment de rangement sous le plancher du coffre.

### Boîtier des fusibles dans le compartiment moteur

- ▶ S'assurer que les essuie-glaces de pare-brise sont désactivés.

#### AVERTISSEMENT

S'assurer que les essuie-glaces de pare-brise sont désactivés et que la clé SmartKey est retirée du commutateur de démarrage avant d'ouvrir le couvercle du boîtier de fusibles. Autrement, les essuie-glaces de pare-brise et les tiges d'essuie-glace sur le couvercle peuvent être mis en marche. Les tiges d'essuie-glace pourraient ainsi causer des blessures au conducteur et aux autres.

- ▶ Ouvrir le capot (▷ page 270).

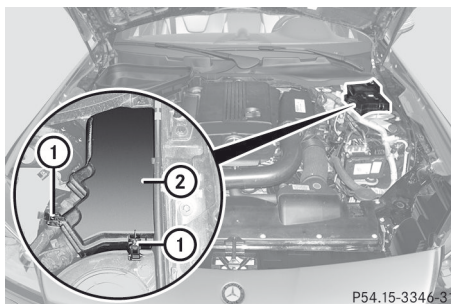

- ▶ Avec un linge sec, enlever l'humidité du boîtier des fusibles.
- ▶ **Pour ouvrir:** ouvrir les bornes ①.
- ▶ Retirer le couvercle du boîtier des fusibles ② vers l'avant.
- ❗ S'assurer qu'aucune humidité ne peut entrer dans le boîtier des fusibles lorsque le couvercle est ouvert.
- ▶ **Pour fermer:** vérifier si le scellant de caoutchouc repose bien sur le couvercle ②.
- ▶ Insérer le couvercle ② à l'arrière du boîtier des fusibles dans l'arrêtoir.
- ▶ Rabattre le couvercle ② et fermer les bornes ①.

- ❗ Le couvercle doit être posé correctement, autrement la moisissure ou la saleté pourrait nuire à la fonction des fusibles.
- ▶ Fermer le capot (▷ page 271).

### Boîtier des fusibles dans le coffre

Le boîtier des fusibles se trouve dans le coffre sous la couverture de la partition.

- ▶ Ouvrir le couvercle de coffre (▷ page 76).

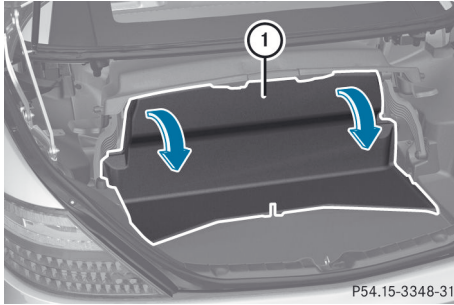
**Assistance en cas d'urgence**

- ▶ **Pour ouvrir:** relever le couvercle ① sur les côtés droit et gauche à l'aide d'un objet plat.
- ▶ Ouvrir le couvercle ① vers le bas en direction de la flèche.

Informations utiles .....	310
Remarques sécuritaires importantes .....	310
Fonctionnement .....	311
Conduite en hiver .....	312
Pression des pneus .....	314
Chargement du véhicule .....	321
Indice maximal de charge .....	325
Normes de classement uniforme des pneus selon la qualité .....	326
Marquage des pneus .....	327
Terminologie, pneus et chargement	331
Changement de roue .....	334
Combinaisons jante/pneu .....	335

### Informations utiles

- i** Ce Guide du conducteur décrit tous les dispositifs, de série ou optionnels, offerts pour le véhicule au moment de la publication du Guide. Des différences sont possibles entre les pays. À noter qu'il est possible que votre véhicule ne soit pas équipé de toutes les caractéristiques décrites dans le présent guide. Ceci s'applique également aux systèmes et fonctions portant sur la sécurité du véhicule.
- i** Veuillez lire l'information sur les ateliers spécialisés (▷ page 23).

### Remarques sécuritaires importantes

Pour plus d'informations sur les jantes et les pneus recommandés en hiver et en été, consulter un Concessionnaire Mercedes-Benz agréé. Votre Concessionnaire peut aussi vous conseiller sur l'achat et l'entretien des pneus.

#### ATTENTION

Utiliser uniquement des jantes et des pneus de rechange de même type, de même marque et de même modèle que ceux d'origine. Pour plus d'information, contacter un Concessionnaire Mercedes-Benz agréé. Si des jantes et des pneus incorrectement dimensionnés sont installés, les composantes de suspension ou de freinage des roues risquent d'être endommagées. Également, le dégagement permettant le fonctionnement optimal des jantes et pneus n'est plus assuré.

#### ATTENTION

Les vieux pneus usés peuvent causer des accidents. Si la semelle est usée au minimum de profondeur, ou s'ils ont été endommagés, les remplacer.

Pour le remplacement des jantes, utiliser uniquement les boulons d'origine Mercedes-

Benz recommandés pour le type de jante particulier. Autrement, les boulons peuvent se desserrer, risquant de causer un accident. Mercedes-Benz ne vérifie ni ne recommande l'usage de pneus rechapés, car il n'est pas toujours possible de déceler les dommages antérieurs de ces pneus. Par conséquent, la sécurité de fonctionnement du véhicule chaussé de ces pneus ne peut pas être assurée.

#### ATTENTION

Au premier signe de vibration soudaine, de détérioration de la conduite ou d'un quelconque endommagement du véhicule, le conducteur doit allumer les feux de détresse, ralentir prudemment et aller stationner le véhicule dans un endroit sécuritaire à bonne distance de la route.

Examiner les pneus et le dessous de la carrosserie pour déceler tout dommage. Si le véhicule ne semble pas sécuritaire, le faire remorquer chez un Concessionnaire Mercedes-Benz ou le revendeur de pneus le plus proche pour y faire effectuer les réparations.

#### ATTENTION

Ne jamais rouler sur un pneu à plat. Les pneus insuffisamment gonflés affectent la capacité de diriger ou de freiner le véhicule. Une perte de contrôle du véhicule pourrait survenir. La conduite avec un pneu à plat ou la conduite à haute vitesse avec un pneu à plat engendre une accumulation excessive de chaleur risquant de causer un incendie.

- i** Pour plus d'information sur les pneus et les jantes, contacter un Concessionnaire smart agréé.



## Fonctionnement

### Remarques sur la conduite

- Lorsque le véhicule est lourdement chargé, vérifier la pression de gonflage des pneus et la rectifier au besoin.
- Lors du stationnement, éviter tout contact avec les bordures de trottoir ou autres obstacles pour ne pas déformer les pneus. S'il est nécessaire de conduire le véhicule sur des bordures de trottoir, des ralentisseurs ou d'autres élévations semblables, procéder lentement à angle obtus. Autrement, les pneus risquent de s'endommager, particulièrement les flancs de pneus.

### Remarques sur l'inspection régulière des pneus et des roues

#### ATTENTION

Vérifier l'état des pneus régulièrement. Les pneus endommagés peuvent causer une perte de pression de gonflage. Par conséquent, une perte de contrôle du véhicule pourrait survenir.

Les vieux pneus usés peuvent causer des accidents. Si la bande de roulement est usée à la profondeur minimale, ou si les pneus ont été endommagés, les remplacer.

- Inspecter régulièrement tout dommage éventuel aux roues et aux pneus du véhicule (par exemple, des coupures, perforations, déchirures, renflements sur les pneus et déformations ou fissures ou corrosion sévère des roues) au moins une fois par mois, de même qu'après avoir conduit hors route ou sur des routes difficiles. Les roues endommagées peuvent entraîner une perte de pression.
- Vérifier régulièrement la profondeur de la semelle du pneu ainsi que l'état de la semelle tout autour (▷ page 311). Au besoin, tourner complètement les roues

avant afin d'inspecter la paroi intérieure de la surface des pneus.

- Toutes les roues doivent avoir un capuchon de valve pour protéger la valve contre la saleté et l'humidité. Ne rien installer sur la valve du pneu (tel un système de surveillance de la pression du pneu) autre que le capuchon de valve standard ou autres capuchons de valve approuvés par Mercedes-Benz pour votre véhicule.
- Vérifier régulièrement la pression de gonflage de tous les pneus (incluant la roue de secours d'urgence ou la roue de secours), particulièrement avant de longs voyages, et corriger la pression si nécessaire (▷ page 314).

### Semelle du pneu

#### ATTENTION

Bien que les lois fédérales sur la sécurité des véhicules moteurs applicables considèrent un pneu usé lorsque l'indicateur de la bande de roulement (TWI) devient visible à environ 1,6 mm ( $1/16$  po), nous recommandons de ne pas attendre que les pneus soient usés à ce niveau. Quand la profondeur de sculpture approche 3 mm, ( $1/8$  po), les propriétés d'adhésion sur route mouillée sont nettement réduites.

L'adhérence des pneus varie considérablement en fonction des conditions atmosphériques et du revêtement de la route.

Ne pas utiliser de pneus qui sont excessivement usés, étant donné que la traction du pneu sur parcours détrempé diminue significativement lorsque la profondeur de la semelle est inférieure à 3 mm ( $1/8$  po).

La loi exige que les pneus soient munis d'indicateurs d'usure (TWI). Six indicateurs sont positionnés à la surface de la semelle du pneu. Ils sont visibles dès que la profondeur de la semelle atteint environ 1,6 mm ( $1/16$

po). En pareil cas, le pneu est tellement endommagé qu'il doit être remplacé.

La sculpture minimale recommandée pour les pneus d'été est 3 mm ( $1/8$  po). La sculpture minimale recommandée pour les pneus d'hiver est 4 mm ( $1/6$  po).

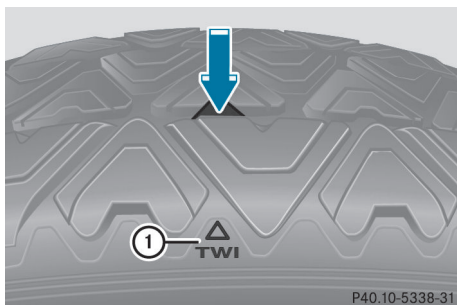

Le repère ① pour l'usure de la semelle est intégré à la semelle du pneu.

#### Remarques sur la sélection, le montage et le remplacement des pneus.

- Installer uniquement des pneus et jantes de même type et de même marque.
- Installer uniquement des pneus correctement dimensionnés pour convenir à la jante.
- Après le montage de nouveaux pneus, rouler à vitesse modérée pendant les premiers 100 km (60 milles) puisqu'ils n'atteignent leur pleine performance qu'après cette distance.
- Ne pas utiliser de pneus qui sont excessivement usés, étant donné que la traction du pneu sur parcours détrempe diminue significativement lorsque la profondeur de la semelle est inférieure à 3 mm ( $1/8$  po).
- Remplacer les pneus après une période de six ans, peu importe leur état d'usure. Ceci s'applique aussi à la roue de secours d'urgence/ pneu de rechange.

La durée de mise en service des pneus dépend de différents facteurs, incluant mais sans se limiter à :

- le style de conduite
- la pression des pneus
- le kilométrage

#### Pneus MOExtended (pneus avec propriétés de pneu à plat)

Les pneus MOExtended (pneus avec propriétés de pneu à plat) permettent de continuer la conduite du véhicule même lorsqu'un ou plusieurs pneus sont complètement dégonflés.

Le système de pneu à plat MOExtended peut être utilisé conjointement avec le système d'avertissement de perte de pression des pneus activé ou le système de surveillance de la pression des pneus activé et seulement sur les roues spécifiquement testées par Mercedes-Benz.

Pour plus d'information sur la conduite avec un pneu à plat, consulter la section «Assistance routière» (▷ page 296).

#### Conduite en hiver

##### Se rappeler ce qui suit

À l'approche de l'hiver, faire hivériser votre véhicule par un atelier spécialisé, par exemple un Concessionnaire Mercedes-Benz agréé.

Respecter les remarques fournies à la section «Changement de roues» (▷ page 334).

##### Conduite avec pneus d'été

À des températures inférieures à +7 °C (45 °F), l'élasticité des pneus d'été ainsi que la traction et la capacité de freinage sont considérablement réduites - équiper le véhicule de pneus M+S. Le recours à des pneus d'été à des températures très froides

risque d'entraîner la formation de déchirures pouvant endommager le pneu de façon permanente. Mercedes-Benz ne peut être tenu responsable de tels dommages.

### Pneus M+S

À des températures inférieures à +7 °C (45 °F), utiliser des pneus d'hiver ou des pneus toutes saisons. Les deux types de pneus sont identifiés par le repère M+S

Seulement les pneus d'hiver avec le symbole du flocon de neige  en plus du repère M+S fournissent la meilleure adhérence qui soit sur la route, lors de conditions hivernales. Seuls ces pneus permettent aux systèmes de sécurité en conduite tels que ABS et ESP® de fonctionner de façon optimale en hiver, puisque ces pneus ont été tout spécialement conçus pour la conduite dans la neige. Installer uniquement des pneus M+S de même type et de même marque à toutes les roues pour assurer une maniabilité sécuritaire.

#### AVERTISSEMENT

Les pneus M+S dont l'épaisseur de la bande de roulement est inférieure à 4 mm ( $\frac{1}{6}$  po) doivent être remplacés immédiatement. Ils ne sont plus adéquats pour la conduite en hiver.

Toujours respecter la vitesse maximale permise pour les pneus M+S que vous installez.

Après avoir installé les pneus d'hiver:

- ▶ Vérifier les pressions de gonflage des pneus (▷ page 318).
- ▶ Redémarrer le moniteur de pression des pneus (▷ page 318).

#### AVERTISSEMENT

Si la roue de secours est utilisée alors que des pneus M+S sont montés aux autres roues, il est à noter que des différences entre les caractéristiques des pneus nuisent à la capacité de virage et réduisent la stabilité en

conduite du véhicule. Adapter la conduite en conséquence.

Faire remplacer le pneu de secours par une roue régulière avec un pneu M+S chez le Concessionnaire Mercedes-Benz agréé le plus près.

### Chaînes à neige

Par mesure de sécurité, Mercedes-Benz recommande de n'installer que des chaînes à neige approuvées par Mercedes-Benz spécifiquement pour votre véhicule, ou une norme de qualité correspondante.

**!** Sur certaines tailles de roues, il n'y a pas suffisamment d'espace pour des chaînes à neige. Observer l'information sous «Pneus et jantes» dans la section «Données techniques» pour éviter les dommages au véhicule ou aux roues.

- N'utiliser des chaînes à neige que pour la conduite sur des routes complètement enneigées. La vitesse maximale du véhicule ne doit pas dépasser 50 km/h (30 mi/h). Enlever les chaînes à neige aussitôt que le conduite du véhicule ne se fait plus sur routes enneigées.
- La réglementation locale peut limiter l'usage de chaînes à neige. Si vous devez installer des chaînes à neige, respecter la réglementation locale.
- Les chaînes à neige ne doivent pas être montées sur des roues de secours.

Si vous prévoyez installer des chaînes à neige, se rappeler d'abord les points suivants:

- ne pas installer des chaînes à neige à des combinaisons jantes-pneus; voir l'information sous «Combinaisons de jantes et pneus» à la section «Jantes et pneus».
- n'installer des chaînes à neige seulement qu'en paires et seulement aux roues arrière. Suivre les directives d'installation du fabricant.

❗ Si des chaînes à neige sont montées sur les roues avant, elles peuvent frotter contre la coque ou les composantes du châssis. Ceci pourrait endommager le pneu ou le véhicule.

❗ **Véhicules avec jantes en acier:** pour l'installation de chaînes à neige sur des jantes en acier, s'assurer d'enlever d'abord l'enjoliveur de roue respectif de la jante. Autrement, l'enjoliveur de roue pourrait être endommagé.

i Lors du démarrage avec des chaînes à neige installées, il est recommandé de désactiver le système ESP® (> page 58) Ceci permettra aux roues de tourner de façon contrôlée, afin de procurer une poussée accrue (force décuplée).

aussi entraîner des problèmes de maniabilité ou de direction, ou la défaillance des freins.

Les recommandations se trouvent sur l'étiquette d'information et de charge apposée au montant B du côté conducteur de votre véhicule (> page 321). Un tableau des pressions de gonflage pour les diverses conditions de fonctionnement se trouve à l'intérieur du volet du réservoir de carburant du véhicule.

Utiliser un manomètre approprié pour vérifier la pression de gonflage des pneus.

L'apparence extérieure d'un pneu ne doit pas constituer une conclusion fiable quant à la pression de gonflage dans le pneu. Sur les véhicules dotés d'un moniteur de pression des pneus électronique, la pression de gonflage peut être contrôlée par le biais de l'ordinateur de bord.

## Pression des pneus

### Spécifications de pression des pneus

#### ⚠ ATTENTION

Respecter les pressions de gonflage recommandées des pneus.

Ne pas sous-gonfler les pneus. Des pneus sous-gonflés s'usent excessivement ou irrégulièrement, affectent négativement la tenue de route et la consommation de carburant et sont plus susceptibles d'éclater à cause de la surchauffe.

Ne pas surgonfler les pneus. Des pneus trop gonflés affectent négativement la maniabilité et le confort routier, s'usent irrégulièrement, accroissent la distance de freinage, sont sujets au dégonflage soudain (éclatement) et plus susceptibles d'être endommagés par les débris, nids de poule, etc.

Ne pas surcharger les pneus en excédant la charge limite indiquée sur l'étiquette d'information sur les pneus et la charge apposée sur la porte du conducteur.

Montant B. La surcharge des pneus peut entraîner la surchauffe et possiblement l'éclatement. La surcharge des pneus peut

#### ⚠ ATTENTION

En cas de chute de pression régulière des pneus:

- vérifier la présence de matières étrangères sur le pneu.
- vérifier toute fuite d'air des valves ou autour de la jante.
- s'assurer que seul un capuchon de valve homologué par Mercedes-Benz est installé sur la valve du pneu.

Une pression de gonflage trop basse dans le pneu a un effet nuisible sur le fonctionnement sécuritaire du véhicule, et par conséquent, le conducteur risque d'avoir un accident.

Modifier la pression de gonflage uniquement sur des pneus froids. Les pneus sont considérés froids lorsque le véhicule a été immobile pendant au moins trois heures ou conduit sur une distance de moins de 1,6 km (1 mille). La température du pneu change selon la température extérieure, la vitesse de conduite et la charge sur le pneu. Lorsque la température du pneu change de 10 °C (18 °F), la pression de gonflage du pneu changera d'environ 10 kPa (0,1 bar/1,5 psi). S'en

rappeler en vérifiant la pression de gonflage sur des pneus chauds, et régler la pression de gonflage seulement si elle est trop basse pour les conditions de fonctionnement en cours. Si la pression de gonflage du pneu est vérifiée lorsque les pneus sont chauds, la valeur qui en résulte sera plus haute que sur des pneus froids. Ceci est normal. Ne pas réduire la pression de gonflage des pneus à la valeur spécifiée pour les pneus froids. Autrement, la pression de gonflage risque d'être trop basse dans le pneu.

Respecter les pressions de gonflage recommandées sur l'étiquette d'information sur les pneus et la charge du véhicule apposée au montant B de la porte du conducteur.

- ① Les spécifications fournies sur l'étiquette suivante d'information sur les pneus et la charge sont à titre d'exemple: Les pressions de gonflage sont spécifiques au véhicule et peuvent différer des données présentées ici. Les pressions de gonflage applicables au véhicule se trouvent sur l'étiquette d'information sur les pneus et la charge du véhicule.

**TIRE RENSEIGNEMENTS** ① **ADDITIONAL INFORMATION FOR LES PNEUS ET LE CHARGEMENT**

SEATING CAPACITY / NOMBRE DE SIÈGES: TOTAL 7, FRONT AVANT 2, MIDDLE MILIEU 3, REAR ARRIÈRE 2

The combined weight of occupants and cargo should never exceed XXXX kg or XXXX lbs. / Le poids total des occupants et des marchandises ne doit jamais dépasser XXXX kg ou XXXX lbs.

TIRE PNEU	SIZE TAILLE	COLD TIRE PRESSURE / PRESSION DES PNEUS À FROID
FRONT AVANT	255/40 ZR18 99Y XL	200 KPA, 29 PSI
REAR ARRIÈRE	285/35 ZR18 101Y XL	200 KPA, 29 PSI
SPARE DE RÉCHANGE	175/55-18 95P	420 KPA, 60 PSI

SEE OWNERS MANUAL FOR ADDITIONAL INFORMATION

P40.00-2133-31

Les spécifications concernant les pressions de gonflage des pneus recommandées ① pour les pneus à froid et pour un véhicule complètement chargé sont fournies sur l'étiquette d'information sur les pneus et la charge. L'information concernant la pression de gonflage des pneus s'applique à tous les pneus installés en usine.

### Remarques importantes sur la pression de gonflage des pneus

#### ⚠ ATTENTION

Si la pression des pneus chute à répétition, vérifier les pneus pour constater les perforations causées par des objets étrangers et/ou si de l'air s'échappe des valves ou autour des jantes.

La température et la pression du pneu augmentent lorsque le véhicule est en mouvement. Ceci dépend de la vitesse de conduite et de la charge dans le véhicule.

Si vous désirez conduire à une vitesse élevée de 160 km/h (100 mi/h) ou plus lorsque permis, utiliser le tableau de pression des pneus à l'intérieur du volet du réservoir de carburant afin de déterminer les pressions exactes des pneus lorsqu'ils sont à froid. Si la pression du pneu n'est pas adéquate, ceci peut provoquer une accumulation de chaleur et une perte soudaine de pression.

Pour plus d'information, contacter un atelier spécialisé, par exemple un Concessionnaire Mercedes-Benz agréé.

- ① Le confort de conduite peut être compromis si la valeur de gonflage des pneus recommandée dans le tableau des pressions de gonflage pour des vitesses supérieure à 160 km/h (100 mi/h) est retenue.

S'assurer que la pression de gonflage à vitesse normale est à nouveau retenue.

De l'information additionnelle concernant les valeurs de pression des pneus sont fournies au tableau des pressions de gonflage à l'intérieur du volet de remplissage de carburant.

La pression des pneus pour les roues de secours d'urgence est indiquée:

- en jaune sur la jante de la roue de secours d'urgence
- à la section sur les «Combinaisons de jantes et pneus» (▷ page 335) de ce manuel
- L'étiquette d'information sur les pneus et la charge du véhicule apposée au montant B de la porte du conducteur.

**i** Les spécifications montrées en exemple dans les tableaux de pression des pneus sont fournies à titre d'illustration seulement. Les pressions de gonflage sont spécifiques au véhicule et peuvent différer des données présentées ici. Les spécifications des pressions des pneus s'appliquant à votre véhicule sont indiquées au tableau de pression des pneus de votre véhicule.

À moins d'avis contraire, les pressions des pneus indiquées sur le volet de remplissage du réservoir de carburant s'appliquent à tous les pneus approuvés pour ce véhicule.

COLD TIRE PRESSURE	
normal load	
maximum load	
Warm tires up to: + 4 psi	

P40.00-2179-31

Tableau de pression des pneus pour tous les pneus autorisés pour ce véhicule (exemple)

Si une taille de pneu précède une pression des pneus, l'information sur la pression des pneus n'est valide que pour cette taille de pneu. Les conditions de charge «partiellement chargé» et «totalement chargé» sont définies dans le tableau pour le nombre variable de passagers et leurs bagages. Le nombre réel de sièges peut différer.

LUFTDRUCK PRESSURE PRESSION PRESSION			
für kalte Reifen		for cold tires	
des pneus froids		de inflado	
100 kPa = 1 bar			
195/55 R16			
215/45 R17			
215/40 R18			
Warme Reifen: Warm tires up to: + 30 kPa + 4 psi		Pneus échauffés jusqu'à: Neumáticos calientes hasta:	

P40.00-2183-31

Tableau de pression des pneus pour les dimensions des pneus (exemple)

Certains tableaux de pression des pneus indiquent seulement le diamètre de la jante, au lieu de la taille complète du pneu, par ex. **R18**. Le diamètre de la jante fait partie de la dimension du pneu, tel qu'indiqué sur le flanc du pneu (▷ page 328).

Luftdruck für kalte Reifen			
Tire pressure cold tires		Pressión des pneus froids	
Pressión de inflado			
100 kPa = 1 bar			
R 18			
R 19			
bis up to 240 km/h hasta 150 mph hasta		Winterreifen: Winter tires: Pneus hiver Neumáticos de invierno: Pneus échauffés jusqu'à: Neumáticos calientes hasta:	
Warme Reifen bis: Warm tires up to:		+ 30 kPa + 4 psi	

P40.00-2184-31

## Pneus sous-gonflés ou surgonflés

### Pneus sous-gonflés

#### **⚠ ATTENTION**

Respecter les pressions de gonflage des pneus recommandées.

Ne pas sous-gonfler les pneus. Des pneus sous-gonflés s'usent excessivement ou irrégulièrement, affectent négativement la tenue de route et la consommation de carburant et sont plus susceptibles d'éclater en raison de la surchauffe.

Les pneus sous-gonflés peuvent:

- s'user excessivement et/ou de façon inégale
- nuire à la consommation d'essence
- être défectueux en raison de la surchauffe
- nuire à la maniabilité

### Pneus surgonflés

#### ATTENTION

Respecter les pressions de gonflage recommandées.

Ne pas surgonfler les pneus. Des pneus trop gonflés affectent négativement la maniabilité et le confort routier, s'usent irrégulièrement, accroissent la distance de freinage, sont sujets au dégonflage soudain (éclatement) et plus susceptibles d'être endommagés par les débris, nids de poule, etc.

Les pneus surgonflés peuvent:

- nuire à la maniabilité
- s'user excessivement et/ou de façon inégale
- être plus susceptibles aux dommages
- nuire au confort routier
- accroître la distance de freinage

### Pression maximale sur les pneus

#### ATTENTION

Ne jamais excéder la pression de gonflage maximale du pneu. Respecter les pressions de gonflage des pneus recommandées.

Ne pas sous-gonfler les pneus. Des pneus sous-gonflés s'usent excessivement ou irrégulièrement, affectent négativement la tenue de route et la consommation de carburant et sont plus susceptibles d'éclater en raison de la surchauffe.

Ne pas surgonfler les pneus. Des pneus trop gonflés affectent négativement la maniabilité et le confort routier, s'usent irrégulièrement, accroissent la distance de freinage, sont sujets au dégonflage soudain (éclatement) et

plus susceptibles d'être endommagés par les débris, nids de poule, etc.

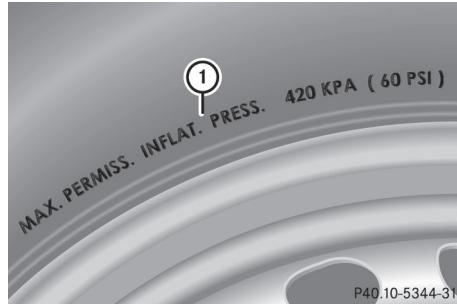

① Pression maximale sur les pneus (exemple)

**i** Les valeurs réelles pour les pneus sont particulières à chaque véhicule et peuvent dévier des valeurs fournies dans l'illustration.

Lorsque la pression des pneus est corrigée, toujours respecter les pressions de gonflage recommandées pour votre véhicule. (▷ page 314).

### Vérification des pressions de gonflage des pneus

#### Remarques sécuritaires importantes

#### ATTENTION

Respecter les pressions de gonflage recommandées des pneus.

Ne pas sous-gonfler les pneus. Des pneus sous-gonflés s'usent excessivement ou irrégulièrement, affectent négativement la tenue de route et la consommation de carburant et sont plus susceptibles d'éclater à cause de la surchauffe.

Ne pas surgonfler les pneus. Des pneus trop gonflés affectent négativement la maniabilité et le confort routier, s'usent irrégulièrement, accroissent la distance de freinage, sont sujets au dégonflage soudain (éclatement) et plus susceptibles d'être endommagés par les débris, nids de poule, etc.

Ne pas surcharger les pneus en excédant la charge limite indiquée sur l'étiquette d'information sur les pneus et la charge apposée sur la porte du conducteur. Montant B. La surcharge des pneus peut entraîner la surchauffe et possiblement l'éclatement. La surcharge des pneus peut aussi entraîner des problèmes de maniabilité ou de direction, ou la défaillance des freins.

Vérifier la pression des pneus au moins une fois par mois.

Ne vérifier et corriger la pression des pneus que lorsqu'ils sont froids (> page 314).

### Vérification manuelle de la pression des pneus

Afin de déterminer et de régler la pression de gonflage appropriée des pneus, procéder comme suit:

- ▶ Enlever le capuchon de la valve du pneu à vérifier.
- ▶ Appuyer fermement le manomètre pour pneus sur la valve.
- ▶ Vérifier la pression de gonflage et la comparer à la valeur recommandée sur l'étiquette d'information sur les pneus et la charge apposée au montant B de la porte du conducteur.
- ▶ Au besoin, augmenter la pression de gonflage à la valeur recommandée (> page 314).
- ▶ Si la pression des pneus est trop élevée, faire sortir de l'air en appuyant sur la tige de la valve avec un stylo, par exemple. Vérifier ensuite à nouveau la pression de gonflage à l'aide du manomètre.
- ▶ Revisser le bouchon de valve sur la valve du pneu.
- ▶ Répéter ces étapes pour les autres pneus.

### Moniteur de pression des pneus (É.-U. seulement)

#### Remarques importantes sur la sécurité

Si un moniteur de pression des pneus est installé, les roues du véhicule sont dotées de capteurs qui surveillent la pression des pneus aux quatre roues. Le moniteur de pression des pneus alerte le conducteur en cas de chute de pression dans un ou plusieurs pneus. Le moniteur de pression des pneus ne fonctionne que si les unités électroniques appropriées des roues sont installées aux quatre roues.

Le moniteur de pression des pneus est représenté par un témoin avertisseur jaune au combiné d'instruments, qui indique la perte de pression des pneus ou une anomalie. Le témoin avertisseur qui s'allume ou clignote indique une chute de pression dans le pneu ou une anomalie dans le système de surveillance de pression de gonflage des pneus:

- si le témoin avertisseur reste continuellement allumé, la pression dans un ou plusieurs pneus est significativement trop basse. Le moniteur de pression des pneus n'est pas défectueux.
- si le témoin avertisseur clignote pendant 60 secondes et reste continuellement allumé par la suite, le moniteur de pression des pneus est défectueux.

#### AVERTISSEMENT

Chaque pneu, y compris la roue de secours (si fournie) devrait être vérifiée au moins une fois par mois et gonflée à la pression recommandée par le fabricant du véhicule sur l'étiquette d'information sur les pneus et la charge apposée au montant B de la porte du conducteur ou sur l'étiquette apposée à l'intérieur du volet de remplissage du réservoir de carburant. Si votre véhicule possède des pneus de dimensions différentes de celles indiquées sur l'étiquette d'information sur les pneus et la charge du véhicule, ou sur l'étiquette de pression de



gonflage des pneus, vous devriez déterminer la pression de gonflage appropriée pour ces pneus.

Par mesure supplémentaire de sécurité, ce véhicule est équipé d'un système de surveillance de pression de gonflage des pneus (TPMS) qui allume un témoin de basse pression des pneus lorsqu'un ou plusieurs pneus sont significativement sous-gonflés. Donc, si ce témoin de basse pression s'allume, arrêter et vérifier les pneus dès que possible et les gonfler à la pression appropriée. La conduite sur des pneus considérablement sous-gonflés entraîne la surchauffe et, possiblement, l'éclatement. Le sous-gonflage augmente également la consommation de carburant, diminue la durée utile de la bande de roulement des pneus et risque d'affecter défavorablement la tenue de route et les propriétés de freinage.

À noter également que le TPMS ne remplace pas l'entretien régulier des pneus et que le conducteur a la responsabilité de maintenir une pression de gonflage exacte, même si le sous-gonflage n'a pas encore entraîné l'allumage du témoin TPMS de basse pression de gonflage.

Ce véhicule est aussi équipé d'un témoin d'anomalie TPMS pour indiquer quand le système ne fonctionne pas correctement. L'indicateur d'anomalie du TPMS est combiné au témoin de basse pression de gonflage des pneus. Lorsque le système détecte une anomalie, le témoin clignotera pendant environ une minute puis restera continuellement allumé. Cette séquence sera répétée à chaque démarrage du véhicule, tant que l'anomalie persistera

Lorsque le témoin d'anomalie est allumé, il est possible que le système ne soit pas en mesure de détecter ou de signaler une basse pression de gonflage des pneus. Les anomalies du système TPMS peuvent survenir pour diverses raisons, y compris le remplacement ou le changement de pneus ou de jantes sur le véhicule, empêchant le système TPMS de fonctionner normalement. Toujours vérifier le

témoin d'anomalie TPMS après avoir remplacé un ou plusieurs pneus ou jantes sur le véhicule, afin d'assurer que le remplacement ou le changement de pneus et de jantes permette au système TPMS de continuer à fonctionner normalement.

**i** Lorsque le système de surveillance de pression de gonflage des pneus est défectueux, l'anomalie peut prendre jusqu'à 10 minutes avant de s'afficher par le biais du témoin avertisseur qui clignote pendant 60 secondes puis reste allumé.

Lorsque l'anomalie est rectifiée, le témoin avertisseur du système de surveillance de pression des pneus s'éteint après quelques minutes de conduite.

L'information concernant les pressions de gonflage des pneus est visible dans l'affichage multifonction. Après avoir conduit quelques minutes, la pression de gonflage actuelle de chaque pneu paraît dans l'affichage multifonction.





**i** Les valeurs de pression des pneus indiquées à l'ordinateur de bord peuvent différer de celles obtenues dans une station service avec un manomètre. La pression du pneu affichée par l'ordinateur de bord s'applique au niveau de la mer. À hautes altitudes, les valeurs de pression des pneus indiquées par un manomètre sont plus élevées que celles enregistrées par l'ordinateur de bord. En pareilles circonstances, ne pas réduire la pression de gonflage des pneus.

**i** La fonctionnalité du moniteur de pression des pneus peut être soumise aux interférences radio de l'équipement transmetteur (par ex. casques d'écoute radio, radios émetteur-récepteur) pouvant fonctionner à l'intérieur ou près du véhicule.

**i** Ce dispositif est conforme à l'article 15 des règlements de la FCC. Son fonctionnement est sujet aux deux conditions suivantes:

1. ce dispositif ne doit pas causer d'interférences nuisibles et,
  2. ce dispositif doit accepter toute interférence reçue, y compris celle pouvant causer un fonctionnement indésirable.
- Toute modification non autorisée de ce dispositif pourrait priver l'utilisateur du droit d'usage de l'équipement.

### Vérification électronique de la pression de gonflage des pneus

- ▶ S'assurer que la clé SmartKey est en position **2** (▷ page 133) du commutateur de démarrage.
  - ▶ Appuyer sur le bouton  ou  au volant de direction pour sélectionner le menu **Serv.**
  - ▶ Appuyer sur le bouton  ou  pour sélectionner **Pression des pneus**
  - ▶ Appuyer sur le bouton .
- Les pressions de gonflage actuelles de chaque pneu paraissent dans l'affichage multifonction.

Si le véhicule est stationné depuis plus de 20 minutes, le message **Pression pneus affichée après quelques minutes** paraît dans l'affichage

Après la phase de reconnaissance, le système de surveillance de pression de gonflage des pneus reconnaît automatiquement les nouvelles roues ou nouveaux capteurs. Si le système n'est pas en mesure de déterminer avec précision les valeurs de pressions des pneus dans chaque roue, le message **Moniteur de pression des pneus actif** paraît, au lieu de l'affichage de pression des pneus. Les valeurs de pression de gonflage des pneus sont déjà surveillées.

- i** Lorsqu'une roue de secours/d'urgence est installée, le système peut continuer d'afficher la pression de gonflage du pneu enlevé pendant quelques minutes. En pareil cas, il est à noter que la valeur affichée correspondant à la position de la

roue de secours installée diffère de la pression de gonflage actuelle de la roue de secours/d'urgence.

### Messages d'avertissement du moniteur de pression des pneus

Lorsque le moniteur de pression des pneus détecte une perte de pression importante dans un ou plusieurs pneus, un message d'avertissement paraît dans l'affichage multifonction. De plus, un signal sonore se fait entendre et le témoin avertisseur de perte de pression des pneus s'allume au combiné d'instruments.

Chaque pneu concerné par une perte significative de pression d'air est indiqué en couleur.

Si le message **Corriger pression pneus** paraît dans l'affichage multifonction:

- ▶ Vérifier la pression de gonflage des quatre pneus et la corriger si nécessaire.

- i** Si les positions des roues du véhicule sont interchangeables, les pressions des pneus peuvent être indiquées brièvement pour les mauvaises positions. Cette situation est corrigée après avoir conduit pendant quelques minutes, et les pressions des pneus sont alors affichées pour les positions correctes.

### Redémarrer le moniteur de pression des pneus







#### ATTENTION

Le conducteur a la responsabilité de calibrer la pression de gonflage du pneu aux pressions de gonflage à froid recommandées. Les pneus insuffisamment gonflés affectent la capacité de diriger ou de freiner le véhicule. Une perte de contrôle du véhicule pourrait survenir.

Lorsque le TPMS est remis en fonction, tous les messages d'avertissement sont supprimés et le témoin avertisseur s'éteint. Les pressions de gonflage de pneus pré-régées actuelles sont adoptées comme

valeurs spécifiées de surveillance. Le système de surveillance de la pression des pneus reconnaît la plupart du temps automatiquement les nouvelles valeurs de référence.

Il est cependant possible de régler les valeurs de référence manuellement, tel que décrit ici :

- ▶ Régler la pression des pneus (▷ page 314) à la valeur recommandée pour la situation de conduite correspondante indiquée sur l'étiquette d'information sur les pneus et la charge apposée au montant B de la porte du conducteur. De l'information additionnelle concernant les valeurs de pressions pour la conduite à haute vitesse ou avec lourdes charges se trouve sur le tableau des pressions de gonflage à l'intérieur du volet de remplissage de carburant.
- ▶ S'assurer que la pression de gonflage des pneus aux quatre roues est adéquatement réglée.
- ▶ S'assurer que la clé SmartKey est en position **2** du commutateur de démarrage
- ▶ Appuyer sur le bouton  ou  au volant de direction pour sélectionner le menu **Serv.**
- ▶ Appuyer sur le bouton  ou  pour sélectionner **Pression des pneus**
- ▶ Appuyer sur le bouton . L'affichage multifonction montre la pression actuelle des pneus de chaque pneu ou le message **Affichage pression pneus quelques minutes après départ.**
- ▶ Appuyer sur le bouton . Le message **Utiliser valeurs actuelles comme niles valeurs référence** paraît dans l'affichage multifonction

#### Pour confirmer le redémarrage:

- ▶ Appuyer sur le bouton . Le message **Contrôle pression pneus redémarré** paraît dans l'affichage multifonction. Après quelques minutes de conduite, le système confirme que les pressions de gonflage actuelles se trouvent dans la plage des limites spécifiées. Les nouvelles pressions de gonflage sont alors acceptées et surveillées en tant que pressions de référence.

#### Si vous désirez annuler le redémarrage:

- ▶ Appuyer sur le bouton . Les valeurs de pression des pneus sauvegardées au dernier redémarrage continuent d'être surveillées.

## Chargement du véhicule

### Étiquettes d'instructions pour les pneus et les charges

#### ATTENTION

Ne pas surcharger les pneus en excédant la charge limite indiquée sur l'étiquette d'information sur les pneus et la charge apposée sur la porte du conducteur. Le montant B. La surcharge des pneus peut entraîner la surchauffe et possiblement l'éclatement. La surcharge des pneus peut aussi entraîner des problèmes de maniabilité ou de direction, ou la défaillance des freins.

Deux étiquettes d'instructions sur le véhicule indiquent la charge maximale possible.

- (1) L'étiquette d'information sur les pneus et la charge se situe sur le montant B du côté du conducteur. L'étiquette d'information sur les pneus et la charge indique le nombre maximal d'occupants autorisé et la charge maximale du véhicule autorisée. Elle contient aussi des détails sur les tailles de pneu et les

pressions de gonflage correspondantes pour les pneus montés en usine.

- (2) La plaque d'identification du véhicule se situe sur le montant B du côté du conducteur. La plaque d'identification du véhicule informe sur le poids nominal brut du véhicule. Il se compose du poids du véhicule, de tous les occupants du véhicule, du carburant et du chargement. L'information sur le poids nominal brut maximal sur l'essieu peut aussi être trouvée sur les essieux avant et arrière. Le poids nominal brut maximal sur l'essieu est le poids maximal qu'un essieu (avant ou arrière) peut supporter. Ne jamais excéder la charge maximale ou le poids nominal brut maximal sur l'essieu pour l'essieu avant ou arrière.

Jantes et pneus

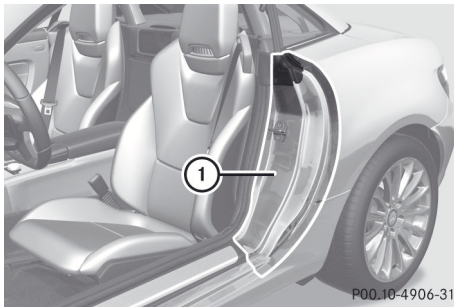

P00.10-4906-31

- ① Montant B, côté conducteur

### Poids nominal brut maximal autorisé du véhicule

- ① Les normes indiquées sur l'étiquette d'information sur les pneus et la charge dans l'illustration sont des exemples. Le poids nominal brut maximal autorisé du véhicule est spécifique à chaque véhicule et peut être différent de celui de l'illustration. Le poids nominal brut maximal autorisé pour le véhicule spécifique peut être trouvé sur l'étiquette d'information sur les pneus et la charge.

**TIRE LOADING INFORMATION**  
RENSEIGNEMENTS POUR LES PNEUS ET LE CHARGEMENT

SEATING CAPACITY / NOMBRE DE SIÈGES: TOTAL 7, FRONT 2, MIDDLE 3, REAR 2

The combined weight of occupants and cargo should never exceed XXXX kg or XXXX lb.  
Le poids total des occupants et des marchandises ne doit jamais dépasser XXXX kg ou XXXX lb.\*

TIRE PNEU	SIZE TAILLE	COLD TIRE PRESSURE / PRESSION DES PNEUS À FROID	SEE OWNERS MANUAL FOR ADDITIONAL INFORMATION
FRONT AVANT	255/40 ZR18 99YXL	200 KPA, 29 PSI	SEE OWNERS MANUAL FOR ADDITIONAL INFORMATION
REAR ARRIÈRE	285/35 ZR18 101YXL	200 KPA, 29 PSI	
SPARE DE RECHANGE	175/55-18 95P	420 KPA, 60 PSI	

P40.00-2131-31

- L'étiquette d'information sur les pneus et la charge donne des détails sur le poids nominal brut maximal autorisé du véhicule ①: «Le poids brut des occupants et des bagages ne doit jamais excéder XXX kilogrammes ou XXX livres.»

Le poids brut de tous les occupants du véhicule, du chargement, des bagages et la charge/langnette de la remorque (si applicable) ne doit jamais excéder la valeur spécifiée.

### Nombre de sièges

- ① Les normes indiquées sur l'étiquette d'information sur les pneus et la charge dans l'illustration sont des exemples. Le nombre de sièges est spécifique à chaque véhicule et peut être différent de celui des détails montrés. Le nombre de sièges du véhicule peut être trouvé sur l'étiquette d'information sur les pneus et la charge.

**TIRE LOADING INFORMATION**  
RENSEIGNEMENTS POUR LES PNEUS ET LE CHARGEMENT

SEATING CAPACITY / NOMBRE DE SIÈGES: TOTAL 7, FRONT 2, MIDDLE 3, REAR 2

The combined weight of occupants and cargo should never exceed XXXX kg or XXXX lb.  
Le poids total des occupants et des marchandises ne doit jamais dépasser XXXX kg ou XXXX lb.\*

TIRE PNEU	SIZE TAILLE	COLD TIRE PRESSURE / PRESSION DES PNEUS À FROID	SEE OWNERS MANUAL FOR ADDITIONAL INFORMATION
FRONT AVANT	255/40 ZR18 99YXL	200 KPA, 29 PSI	SEE OWNERS MANUAL FOR ADDITIONAL INFORMATION
REAR ARRIÈRE	285/35 ZR18 101YXL	200 KPA, 29 PSI	
SPARE DE RECHANGE	175/55-18 95P	420 KPA, 60 PSI	

P40.00-2132-31

Le nombre maximal de sièges ① détermine le nombre maximal d'occupants autorisés à

voyager dans le véhicule. Cette information peut être trouvée sur l'étiquette d'information sur les pneus et la charge.

disponible de charge et de bagages du véhicule (> page 325).

### Étapes à suivre pour déterminer la charge limite appropriée

#### Instructions étape par étape

Les étapes suivantes ont été élaborées à la suite des exigences imposées à tous les constructeurs sous le Titre 49 du Code des É.-U. Règlements fédéraux, Partie 575 concernant la «Loi nationale sur la circulation et la sécurité des véhicules automobiles de 1966».

- ▶ **Étape 1:** Trouver l'énoncé «le poids combiné des occupants et du chargement ne doit jamais excéder XXX kg ou XXX lb.» sur l'étiquette d'information sur les pneus et la charge.
- ▶ **Étape 2:** Déterminer le poids combiné du conducteur et des passagers qui prendront place dans le véhicule.
- ▶ **Étape 3:** Soustraire le poids combiné du conducteur et des passagers de XXX kilogrammes ou XXX livres.
- ▶ **Étape 4:** Le résultat indique le capacité disponible pour le chargement et les bagages. Par exemple, si le total indiqué «XXX» est de 1400 lb et qu'il y aura cinq passagers de 150 lb dans le véhicule, la capacité disponible pour le chargement et les bagages est de 650 lb ( $1400 - 750 (5 \times 150) = 650$  lb).
- ▶ **Étape 5:** Déterminer le poids combiné des bagages et du chargement dans le véhicule. Ce poids ne doit pas excéder sécuritairement la capacité de chargement et de bagages calculée à l'étape 4.
- ▶ **Étape 6 (si applicable):** Si le véhicule doit tirer une remorque, la charge de la remorque sera transférée au véhicule. Consulter le présent guide pour déterminer comment ceci pourrait réduire la capacité

**Exemple: étapes 1 à 3**

Le tableau suivant montre des exemples de calcul de la charge totale et de la capacité de chargement sous différentes configurations selon le nombre et le poids des occupants. Les exemples suivants supposent une charge limite de 680 kg (1500 lb). **Pour fin d'illustration seulement.** S'assurer d'utiliser la charge limite inscrite pour votre véhicule, figurant sur l'étiquette d'information sur les pneus et la charge du véhicule (> page 322).

		Exemple 1	Exemple 2
Étape 1	Poids combiné maximal des occupants et du chargement (données de l'étiquette d'information sur les pneus et la charge)	680 kg (1500 lb)	680 kg (1500 lb)

		Exemple 1	Exemple 2
Étape 2	Nombre de personnes dans le véhicule (conducteur et passagers)	1	2
	Poids des occupants	Occupant 1: 80 kg (175 lb)	Occupant 1: 80 kg (175 lb) Occupant 2: 88 kg (195 lb)
	Poids brut de tous les occupants	80 kg (175 lb)	168 kg (370 lb)

		Exemple 1	Exemple 2
Étape 3	Chargement et charge/ languette de remorquage autorisés (poids nominal brut maximal du véhicule selon l'étiquette d'information sur les pneus et la charge moins le poids brut de tous les occupants)	680 kg (1500 lb) - 80 kg (175 lb) = 600 kg (1325 lb)	680 kg (1500 lb) - 168 kg (370 lb) = 512 kg (1130 lb)

Plus le poids de tous les occupants est élevé, plus la charge maximale pour les bagages est petite.

Plus d'information peut être trouvée sous «Traction d'une remorque» (> page 325).

### Plaque d'identification du véhicule

Même si la charge totale a été calculée avec précaution, toujours s'assurer que le poids nominal brut du véhicule et que le poids nominal brut sur l'essieu ne soient pas dépassés. Des détails peuvent être trouvés sur la plaque d'identification du véhicule sur le montant B sur le côté conducteur du véhicule (▷ page 321).

**Poids brut du véhicule:** le poids brut du véhicule, de tous les passagers, du chargement et de la charge/languette de la remorque (si applicable) ne doit pas excéder le poids brut autorisé du véhicule.

**Poids nominal brut sur l'essieu:** la charge maximale autorisée qui peut être supportée sur un essieu (essieu avant ou arrière).

Pour s'assurer que le véhicule n'excède pas les valeurs maximales autorisées (poids brut du véhicule et poids nominal brut maximal sur l'essieu), faire peser le véhicule chargé (avec le conducteur, les occupants, le chargement et la charge complète de la remorque si applicable) sur un pont-basculé approprié.

### Charge/languette de remorque

La charge/languette de la remorque affecte le poids brut du véhicule. Si une remorque est attachée, la charge/languette de la remorque doit être comprise dans la charge avec les occupants et bagages. La charge/languette de la remorque représente en général environ 10% du poids brut de la remorque et de sa charge.

Ce véhicule Mercedes-Benz a été conçu principalement pour transporter des passagers et leurs bagages. Mercedes-Benz ne recommande pas le remorquage avec ce véhicule.

### Indice maximal de charge

#### ⚠ ATTENTION

Ne pas surcharger les pneus en excédant la charge limite indiquée sur l'étiquette d'information sur les pneus et la charge apposée sur la porte du conducteur. montant B. La surcharge des pneus peut entraîner la surchauffe et possiblement l'éclatement. La surcharge des pneus peut aussi entraîner des problèmes de maniabilité ou de direction, ou la défaillance des freins.

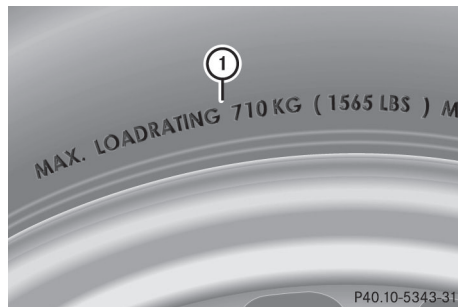

**i** Les valeurs actuelles des pneus sont spécifiques à chaque véhicule et peuvent varier de celles illustrées.

La charge maximale sur le pneu ① est le poids maximal permis pour lequel le pneu est approuvé.

D'autres informations sur les charges sur le pneu (▷ page 327).

## Normes de classement uniforme des pneus selon la qualité

### Aperçu des Standards de classement uniforme des pneus selon la qualité

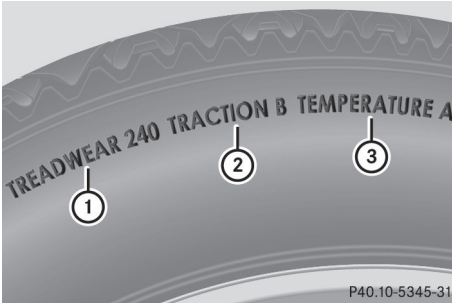

Les Standards de classement uniforme des pneus selon la qualité constituent une exigence gouvernementale aux États-Unis. Ces standards visent à fournir de l'information uniforme et fiable aux automobilistes, concernant la performance des pneus. Les fabricants de pneus sont tenus de classer les pneus en fonction de trois facteurs de performance: usure de la semelle ①, traction du pneu ②, et résistance à la température ③. Bien que cette exigence ne soit pas imposée par le gouvernement canadien, ce classement est inscrit sur le flanc de tous les pneus fabriqués pour être vendus en Amérique du Nord.

**i** Les valeurs actuelles pour les pneus sont spécifiques au véhicule et peuvent différer des valeurs fournies en illustration.

Si applicable, le classement selon la qualité se trouve, selon le cas, sur le flanc entre l'épaule et le point de plus grande largeur du pneu.

Par exemple:

Usure de la semelle	Traction	Température
200	AA	A

Outre ce classement, tous les pneus de voitures de tourisme doivent être conformes aux exigences de sécurité fédérales.

### Usure de la semelle

Cet indicateur d'usure est une étude comparative de l'usure des pneus, dans des conditions d'essai contrôlées sur piste gouvernementale américaine. Par exemple, l'usure d'un pneu d'indice 150 prendra une fois et demie (1,5) plus de temps sur une piste gouvernementale qu'un pneu d'indice 100.

Toutefois, la performance relative des pneus dépend des conditions réelles d'utilisation et, par conséquent, peut considérablement varier de la norme par suite des habitudes de conduite, des pratiques d'entretien et des différences dans les caractéristiques climatiques et routières.

### Traction

#### **⚠ ATTENTION**

Ces coefficients de traction attribués à ce pneu ont été obtenus lors d'essais d'adhérence en freinage en ligne droite excluant les caractéristiques d'accélération, de virage, d'aquaplanage ou d'adhérence maximale.

Les coefficients de traction, cités par ordre de valeur décroissante, sont AA, A, B, et C. L'indice représente la distance d'arrêt sur surface mouillée, bitumée ou cimentée dans des conditions d'essai sous contrôle gouvernemental. Un pneu d'indice C peut avoir une adhérence médiocre.

#### **⚠ ATTENTION**

La formation d'une couche de glace sur la chaussée réduit sensiblement le coefficient d'adhérence des pneus. Dans de telles conditions, conduire prudemment et éviter les manoeuvres et les freinages brusques.



La vitesse sécuritaire sur une route humide, enneigée ou glacée est toujours inférieure à celle sur une route sèche.

Le conducteur doit porter une attention particulière à la conduite du véhicule lorsque les conditions météorologiques sont près du point de congélation.

Mercedes-Benz recommande une profondeur minimale de la semelle de 4 mm ( $\frac{1}{8}$ ) pour les quatre pneus d'hiver (▷ page 313) afin de conserver les caractéristiques de conduite normales en hiver. Les pneus d'hiver peuvent réduire la distance de freinage sur les routes enneigées, en comparaison aux pneus d'été. Mais la distance de freinage est encore plus longue que sur route qui n'est ni enneigée ni glacée. Faire preuve de la prudence appropriée lors de la conduite.

**!** Éviter le patinage des roues. Ceci pourrait endommager le groupe propulseur.

## Température

### ⚠ ATTENTION

L'indice de température du pneu est établi pour un pneu qui est adéquatement gonflé et qui n'est pas surchargé. La vitesse excessive, le sous-gonflage ou la surcharge, séparément ou conjointement, pourrait causer une accumulation excessive de chaleur et la rupture du pneu.

Les coefficients de température sont, par ordre décroissant, A, B et C. Ils représentent la résistance du pneu à la génération de chaleur et sa capacité à dissiper la chaleur lorsque testé dans des conditions contrôlées sur une piste d'essai intérieure en laboratoire. Le caoutchouc se dégrade d'autant plus vite que l'échauffement est plus considérable, diminuant d'autant la longévité du pneu. Dans les cas extrêmes d'échauffement c'est l'éclatement. Le coefficient C correspond à un niveau de performance auquel tous les pneus destinés aux voitures de tourisme doivent satisfaire,

en vertu de l'article de la Federal Motor Vehicle Safety Standard 109. Les coefficients A et B représentent des niveaux de performance plus élevés (obtenus sur roue d'essai en laboratoire) que ne le requiert la loi.

## Marquage des pneus

### Aperçu du marquage des pneus

Les marquages suivants sont sur le pneu en plus du nom du pneu (marquage commercial) et le nom du fabricant:

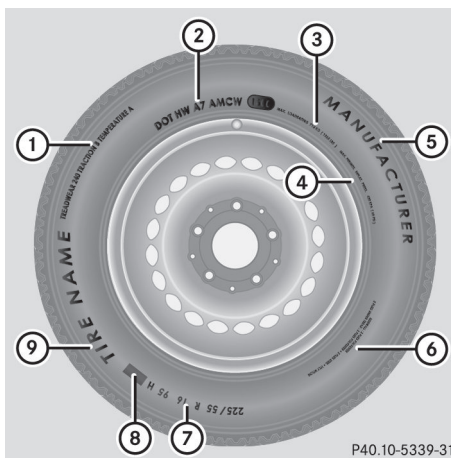

- ① Standard de classement uniforme selon la qualité (▷ page 332)
- ② DOT, Numéro d'identification du pneu (▷ page 330)
- ③ Charge maximale sur le pneu (▷ page 325)
- ④ Pression maximale des pneus (▷ page 317)
- ⑤ Fabricant
- ⑥ Matériau du pneu (▷ page 331)
- ⑦ Indices de taille, de charge de support et de vitesse du pneu (▷ page 328)
- ⑧ Indice de charge (▷ page 330)
- ⑨ Nom du pneu

- i** Les données sur les pneus sont spécifiques au véhicule et peuvent varier des données citées en exemple.

### Indices de taille, de charge et de vitesse du pneu

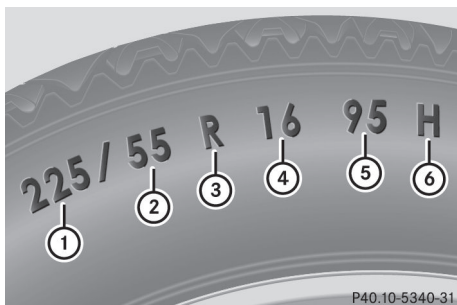

- ① Largeur du pneu
- ② Rapport d'aspect nominal en %
- ③ Code du pneu
- ④ Diamètre de la jante
- ⑤ Indice de charge
- ⑥ Indice de vitesse

- i** Les données des pneus sont spécifiques au véhicule et peuvent être différentes des données dans l'exemple.

**Général:** selon les standards du fabricant, la taille imprimée sur le flanc du pneu pourrait ne pas contenir de lettres ou pourrait contenir une lettre précédant la description de la taille.

Si aucune lettre ne précède la description de la taille (comme indiqué ci-dessus): il s'agit de pneus de véhicule de tourisme selon les standards de fabrication européens.

Si «P» précède la description de la taille: ce sont des pneus de véhicule de tourisme selon les standards des fabricants américains.

Si «LT» précède la description de la taille: ce sont des pneus de camionnette selon les standards des fabricants américains.

Si «T» précède la description de la taille: ce sont des roues de secours d'urgence compactes à haute pression, à utiliser

seulement temporairement en cas d'urgence.

**Largeur du pneu:** La largeur du pneu ① montre la largeur nominale du pneu en millimètres.

**Rapport d'aspect nominal:** Le rapport d'aspect ② est le rapport de taille entre la hauteur et la largeur du pneu et est indiqué en pourcentage. Le rapport d'aspect est obtenu en divisant la largeur du pneu par sa hauteur.

**Code du pneu:** Le code du pneu ③ précise le type de pneu. «R» représente les pneus à carcasse radiale. «D» représente les pneus diagonaux, «B» représente les pneus à carcasse radiale diagonale.

Optionnellement, les pneus avec une vitesse maximale supérieure à 240 km/h (149 mi/h) peuvent avoir l'inscription «ZR» dans la description de la taille selon le fabricant (par exemple 245/40 ZR 18).

**Diamètre de la jante:** Le diamètre de la jante ④ est le diamètre de la portée du talon, et non celui du côté de la jante. Le diamètre de la jante est indiqué en pouces (po).

**Indice de charge:** l'indice de charge ⑤ est un code numérique qui précise la capacité de charge maximale d'un pneu.

#### ⚠ ATTENTION

L'indice de charge d'un pneu doit toujours être au moins égal à la moitié du poids nominal brut sur l'essieu (PNBE) du véhicule. Autrement, une défaillance soudaine du pneu pourrait survenir, ce qui pourrait causer un accident et/ou des blessures corporelles graves au conducteur et aux autres.

Toujours remplacer les pneus et les jantes avec d'autres ayant les mêmes spécifications, (désignation, fabricant et type) tel que montrés sur les pneus d'origine.

#### ⚠ ATTENTION

Ne pas surcharger les pneus en excédant la charge limite indiquée sur l'étiquette

d'information sur les pneus et la charge apposée sur la porte du conducteur. montant B. La surcharge des pneus peut entraîner la surchauffe et possiblement l'éclatement. La surcharge des pneus peut aussi entraîner des problèmes de maniabilité ou de direction, ou la défaillance des freins.

Exemple:

L'indice de charge 91 équivaut à une charge maximale de 615 kg (1356 lbs) que le pneu peut supporter. Pour plus d'information sur la charge maximale du pneu en kilogrammes et en livres, voir (▷ page 325).

Pour plus d'information sur l'indice de charge du pneu, voir «Indice de charge» (▷ page 330).

**Indice de vitesse:** L'indice de vitesse ⑥ précise la vitesse maximale approuvée du pneu.

#### ATTENTION

Ne jamais conduire plus vite que le préconise l'indice de vitesse des pneus du véhicule, même si la loi le permet.

Dépasser la vitesse maximale permise pour le pneu pourrait provoquer une défaillance soudaine du pneu, entraînant une perte de contrôle du véhicule qui pourrait résulter en un accident ou des blessures graves, voire la mort pour vous et les autres.

Quel que soit l'indice de vitesse, toujours observer les limites de vitesse. Conduire avec précaution et adapter le style de conduite aux conditions de la circulation.

#### Pneus d'été

Indice	Indice de vitesse
Q	Jusqu'à 160 km/h (100 mi/h)
R	Jusqu'à 170 km/h (106 mi/h)
S	Jusqu'à 180 km/h (112 mi/h)
T	Jusqu'à 190 km/h (118 mi/h)
H	Jusqu'à 210 km/h (130 mi/h)

#### Pneus d'été

Indice	Indice de vitesse
V	Jusqu'à 240 km/h (149 mi/h)
W	Jusqu'à 270 km/h (168 mi/h)
Y	Jusqu'à 300 km/h (186 mi/h)
ZR...Y	Jusqu'à 300 km/h (186 mi/h)
ZR...(..Y)	Au-dessus de 300 km/h (186 mi/h)
ZR	Au-dessus de 240 km/h (149 mi/h)

- Optionnellement, les pneus avec une vitesse maximale supérieure à 240 km/h (149 mi/h) peuvent avoir l'inscription «ZR» dans la description de la taille selon le fabricant (par exemple 245/40 ZR 18).

Les normes d'entretien comprennent l'indice de charge ⑤ et l'indice de vitesse ⑥.

- Si la description de taille du pneu comprend «ZR» et qu'il n'y a aucune norme d'entretien, demander la vitesse maximale au fabricant du pneu.

Si une norme d'entretien est fournie, la vitesse maximale est limitée selon l'indice de vitesse dans la norme d'entretien.

Exemple: 245/40 ZR 18 97 Y. Dans cet exemple, «97Y» est la norme d'entretien. La lettre «Y» représente l'indice de vitesse et la vitesse maximale du pneu est limitée à 300 km/h (186 mi/h).

- Chaque pneu qui a une vitesse maximale supérieure à 300 km/h (186 mi/h) doit avoir «ZR» dans la description de taille **et** la norme d'entretien doit être donnée entre parenthèses. Exemple: 275/40 ZR 18 (99 Y). L'indice de vitesse «(Y)» indique que la vitesse maximale du pneu est supérieure à 300 km/h (186 mi/h). Demander la vitesse maximale du pneu au fabricant de pneu.

## Pneus toutes saisons et pneus d'hiver

Indice	Indice de vitesse
Q M+S <sup>22</sup>	Jusqu'à 160 km/h (100 mi/h)
T M+S <sup>22</sup>	Jusqu'à 190 km/h (118 mi/h)
H M+S <sup>22</sup>	Jusqu'à 210 km/h (130 mi/h)
V M+S <sup>22</sup>	Jusqu'à 240 km/h (149 mi/h)

**i** Tous les pneus avec l'identification M+S n'offrent pas les caractéristiques de conduite des pneus d'hiver. Les pneus d'hiver ont, en plus de l'identification M+S, le symbole du flocon de neige  sur la paroi du pneu. Les pneus avec cette identification répondent aux exigences spécifiques de traction à neige de la Rubber Manufacturers Association (RMA) ainsi que de l'Association canadienne de l'industrie du caoutchouc (RAC) et sont conçus spécialement pour la conduite sur la neige.

Un limiteur de vitesse électronique empêche le véhicule de dépasser une vitesse de 210 km/h (130 mi/h).

L'indice de vitesse des pneus montés en usine peut être supérieur à la vitesse maximale permise par le limiteur de vitesse électronique.

S'assurer que les pneus disposent de l'indice de vitesse requis tel que précisé dans la section «pneus» (> page 335), par exemple si des pneus neufs sont achetés.

Plus d'information sur la lecture des données du pneu peut être obtenue dans tout atelier spécialisé qualifié, par exemple chez un concessionnaire Mercedes-Benz agréé.

## Indice de charge



P40.10-5341-31

**i** Les données sur les pneus sont spécifiques au véhicule et peuvent varier des données citées en exemple.

En plus de l'index de charge de support, l'index de charge **1** peut être imprimé après les lettres qui identifient l'index de vitesse **6** (> page 328) sur le flanc du pneu.

- Si aucune spécification n'est donnée: aucun texte (comme dans l'exemple ci-dessus), représente une charge standard (SL)
- XL ou Extra Load: représente un pneu renforcé
- Light Load: représente un pneu pour charge légère
- C, D, E: représentent une plage de charges qui dépend de la charge maximale pouvant être portée par le pneu à une pression spécifique de gonflage.

## DOT, Numéro d'identification du pneu (TIN)

La réglementation américaine sur les pneus prévoit que chaque fabricant de pneus neufs ou rechapés doit imprimer un numéro d'identification du pneu (TIN) sur le flanc de chaque pneu fabriqué.

<sup>22</sup> ou M+S  pour les pneus d'hiver.

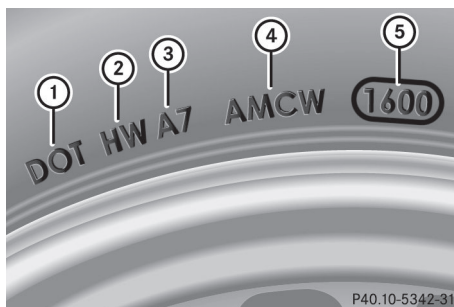

Le TIN est un identifiant unique. Le TIN permet au fabricant de pneus d'informer les acheteurs des rappels et autres aspects relatifs à la sécurité. Il permet à l'acheteur d'identifier facilement les pneus défectueux. Le TIN est constitué d'un code d'identification du fabricant (2), taille du pneu (3), code type du pneu (4) et date de fabrication (5).

- ❗ Les données sur les pneus sont spécifiques au véhicule et peuvent différer des données présentées ici.

**DOT (ministère des Transports):** le symbole sur le pneu (1) indique que le pneu est conforme aux exigences du ministère des Transports américain.

**Code d'identification du fabricant:** le code d'identification du fabricant (2) fournit des détails sur le fabricant de pneus. Le marquage sur les nouveaux pneus comprend deux symboles. Les pneus réchapés sont marqués de quatre symboles.

Pour plus d'information sur les pneus réchapés (> page 310).

**Taille du pneu:** l'identifiant (3) décrit les dimensions du pneu.

**Code de type de pneu:** le code de type de pneu (4) peut servir au fabricant comme code permettant de décrire les caractéristiques spécifiques du pneu.

**Date de fabrication:** la date de fabrication (5) fournit de l'information sur l'âge du pneu. Les première et deuxième positions représentent la semaine de fabrication,

commençant par «01» pour la première semaine du calendrier. Les positions trois et quatre représentent l'année de fabrication. Par exemple, un pneu marqué «3208» a été fabriqué pendant la 32<sup>e</sup> semaine de l'année 2008.

### Caractéristiques du pneu

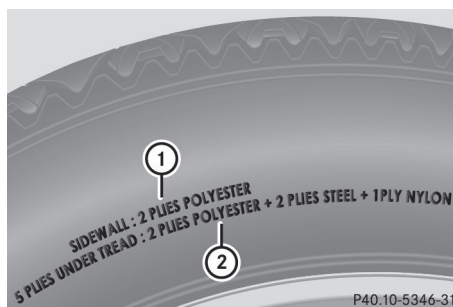

- ❗ Les données sur les pneus sont spécifiques au véhicule et peuvent varier des données citées en exemple.

Cette information décrit la corde du pneu et le nombre de couches sur le flanc (1) et sous la semelle (2).

### Terminologie, pneus et chargement

#### Constitution du pli et matériaux utilisés

Décrit le nombre de plis ou nombre de couches enrobés de caoutchouc, utilisés dans la fabrication de la bande de roulement et du flanc du pneu. Fabrication en acier, nylon, polyester et autres matériaux.

#### Bar

Unité métrique pour la pression de l'air. Il y a 14.5038 livres par pouce carré (psi) dans 1 bar; et il y a 100 kilopascals (kPa) dans 1 bar.

**DOT (ministère des Transports)**

Les pneus marqués avec DOT répondent aux exigences du ministère des Transports américain.

**Poids normal des occupants**

Poids correspondant au nombre total des occupants pouvant prendre place dans le véhicule, selon sa conception, multiplié par 68 kilogrammes (150 lbs).

**Normes de classement uniforme des pneus selon la qualité**

Une norme uniforme de classement pour évaluer la qualité des pneus en fonction de la qualité de la semelle, de la traction du pneu et des caractéristiques de température. Les indices sont établis par les fabricants selon les modes d'essais imposés par le gouvernement américain. Les indices sont moulés dans le flanc du pneu.

**Pression recommandée de gonflage du pneu**

La pression du pneu recommandée pour votre véhicule en fonction de conditions de conduite normales. Les recommandations se trouvent sur l'étiquette d'information et de charge apposée au montant B de la porte du conducteur de votre véhicule. La pression des pneus recommandée permet le meilleur équilibre entre les caractéristiques d'équilibrage, de tenue de route, de confort routier et d'usure. L'information supplémentaire se rapportant aux situations spéciales de conduite se trouve sur l'étiquette de pression de gonflage des pneus, à l'intérieur du volet du réservoir d'essence.

**Poids accru du véhicule en raison de l'équipement optionnel**

Le poids combiné de tout l'équipement standard et optionnel disponible pour le véhicule, peu importe s'il est installé ou non sur le véhicule

**Jante**

Partie de la roue sur laquelle le pneu est monté

**PNBE (Poids nominal brut sur l'essieu)**

Le PNBE représente le poids maximal que peut supporter un essieu. La charge actuelle sur un essieu ne doit jamais excéder l'indice de poids brut de l'essieu. Le poids maximal que peut supporter un essieu est indiqué sur la plaque d'identification du véhicule apposée au montant B de la porte côté conducteur

**Indice de vitesse du pneu**

L'indice de vitesse du pneu fait partie de l'identification du pneu. Il indique la gamme de vitesses pour laquelle le pneu est approuvé.

**PBV (Poids brut du véhicule)**

Le poids brut du véhicule comprend le poids du véhicule incluant le carburant, les outils, la roue de secours, les accessoires installés, les occupants, les bagages et si applicable la languette de remorquage. Le poids brut du véhicule ne doit pas excéder le poids nominal brut du véhicule PNBV tel que spécifié sur la plaque d'identification du véhicule apposée au montant B de la porte côté conducteur.

**PNBV (Poids nominal brut du véhicule)**

Le PNBV est le maximum de poids brut permis d'un véhicule complètement chargé (le poids du véhicule incluant tous les accessoires, les occupants, le carburant, les bagages et si applicable la languette de remorquage). Le poids nominal brut du véhicule est spécifié sur la plaque d'identification du véhicule sur le montant B de la porte côté conducteur.

**Poids maximal du véhicule chargé**

Le poids maximal est la somme du poids du véhicule non chargé, le poids des accessoires, la charge maximale et le poids des équipements optionnels installés à l'usine.

**Kilopascal (kPa)**

Unité métrique pour la pression de l'air. 6,9 kPa équivaut à 1 psi. Une autre unité de pression du pneu est le bar. Il y a 100 kilopascals (kPa) dans un bar.

**Indice de charge**

En plus de l'indice charge de support, l'indice de charge peut également être imprimé sur le flanc du pneu. Ceci indique plus précisément la capacité de la charge de support.

**Poids du véhicule à vide**

Le poids d'un véhicule avec équipement standard incluant la capacité maximale de carburant, huile et liquide de refroidissement. Il inclut également le système de climatisation et l'équipement optionnel s'ils sont installés sur le véhicule, mais n'inclut pas les passagers ou les bagages

**Indice maximal de charge**

La charge maximale du pneu en kilogrammes ou livres est le poids maximal pour lequel un pneu est approuvé.

**Pression de gonflage maximale des pneus**

Pression de gonflage maximale pour un pneu.

**Charge maximale sur le pneu**

Charge maximale sur le pneu. Elle est calculée en divisant par deux la charge maximale sur un essieu.

**PSI (livres par pouce carré)**

Une unité de mesure standard de la pression d'air.

**Rapport d'aspect**

Relation en pourcentage entre la hauteur et la largeur du pneu.

**Pression des pneus**

La pression à l'intérieur du pneu appliquant une force vers l'extérieur sur chaque pouce carré de la surface du pneu. La pression d'air est exprimée en livres par pouce carré (psi), en kilopascal (kPa) ou en bars. La pression des pneus ne doit être corrigée que lorsque les pneus sont à froid. Pour cela, le véhicule doit avoir été immobile pendant au moins trois heures ou ne pas avoir roulé pendant plus de 1,6 km (1 mille).

**Pression des pneus des pneus à froid**

Pression des pneus lorsque le véhicule a été immobile pendant au moins trois heures ou n'a pas roulé pendant plus de 1,6 km (1 mille).

### Bande de roulement

La partie du pneu qui est en contact avec la route.

### Talon

Le talon assure que le pneu est sécuritairement en contact avec la route. Le talon du pneu contient des fils d'acier permettant de retenir le pneu sur la jante.

### Paroi

Partie du pneu entre la bande de roulement et le talon.

### Poids des options installées usine

Le poids combiné de ces extras optionnels qui pèsent plus que la pièce standard de remplacement et plus de 2,3 kilogrammes (5 lb) Ces extras optionnels, tels que des freins haute performance, une commande de niveau, un porte-bagage de toit ou une batterie haute performance ne sont pas inclus dans le poids à vide et le poids des accessoires.

### TIN (Numéro d'identification du pneu)

Un numéro d'identification unique que peut utiliser le fabricant de pneu pour identifier les pneus, par exemple pour un rappel de produit, et ainsi identifier les acheteurs Le TIN est constitué d'un code d'identification du fabricant, taille du pneu, code type du pneu et date de fabrication

### Indice de charge

L'indice de charge de support (également indice de charge) est un code contenant la capacité de charge de support maximale d'un pneu

### Traction

La traction est la transmission de puissance entre les pneus et la surface de la route

### Indicateurs d'usure

Bandes étroites (bandes d'usure de semelle) qui sont distribuées sur la semelle Si la semelle du pneu est de niveau avec les bandes, la limite d'usure de 1,6 mm ( $1/16$  po) a été atteinte.

### Distribution des occupants

La distribution des occupants du véhicule selon l'attribution des sièges.

### Capacité de charge du véhicule

Capacité de chargement et de bagages du véhicule augmentée par le produit du nombre d'occupants désignés par 68 kilogrammes (150 lb).

## Changement de roue

### Pneu à plat

La section «Assistance routière» (▷ page 285) comporte de l'information et des notes sur la façon de procéder lors d'un pneu à plat. Elle fournit aussi des directives sur le changement de roue ou l'installation d'un pneu de rechange ou d'une roue de secours d'urgence.

### Permutation des roues

#### ATTENTION

Effectuer la permutation des roues avant et arrière uniquement si elles sont de mêmes dimensions.

Si le véhicule est équipé de pneus mixtes (pneus avant de dimensions différentes des



pneus arrière), la permutation n'est pas possible.

**⚠ ATTENTION**

Faire vérifier le couple de serrage après tout changement de roue. Si elles ne sont pas serrées à un couple de 130 Nm (96 lb-pi), les roues pourraient se desserrer.

N'utiliser que des boulons de roue d'origine Mercedes-Benz pour les jantes de votre véhicule.

Les indices d'usure des pneus avant et arrière diffèrent, en fonction des conditions de fonctionnement. Procéder à la permutation des roues avant qu'un indice d'usure évident ne soit visible sur les pneus. En général, les pneus avant s'usent davantage sur les flancs et les pneus arrière au centre.

Si la configuration de votre véhicule le permet, les pneus peuvent être permutés en fonction des intervalles indiqués dans le carnet de garantie du fabricant de pneus, et remis à l'achat de votre véhicule. Si cette information n'est pas disponible, les pneus devraient être permutés tous les (5 000 à 10 000 km) (3 000 à 6 000 milles) ou plus tôt, en cas d'usure des pneus. Ne pas changer la direction de rotation de la roue.

Nettoyer à fond la surface de contact de la roue et du disque de frein chaque fois qu'une roue est permutée. Vérifier les pressions de gonflage des pneus

Informations sur le remplacement de la roue et l'installation de la roue de secours (▷ page 290).

**!** Sur les véhicules équipés d'un moniteur de pression des pneus, les composantes électroniques sont dans la roue.

Les outils pour le montage du pneu ne doivent pas être utilisés près de la valve. Ceci pourrait endommager les composantes électroniques.

Toujours faire changer les pneus dans un atelier spécialisé, par exemple, un Concessionnaire Mercedes-Benz agréé.

**Direction de la rotation**

Les pneus possédant une direction de rotation indiquée possèdent des avantages additionnels, notamment en cas de risque d'aquaplanage. Ces avantages ne sont possibles que lorsque la direction de rotation adéquate des roues est maintenue.

Une flèche sur le flanc du pneu indique le sens de rotation du pneu.

Il est possible de monter une roue de secours/roue de secours d'urgence contre la direction de rotation de la roue. Respecter les limites de temps ainsi que de vitesse imposées aux roues de secours/roue de secours d'urgence.

**Entreposage des roues**

Entreposer les roues dans un endroit frais, sec et de préférence sombre. Protéger les pneus de l'huile, de la graisse, de l'essence et du diesel.

**Nettoyage des roues**

**⚠ ATTENTION**

Ne pas utiliser des nettoyeurs à haute pression avec des pistolets à jet circulaire (broyeur de saleté) pour nettoyer le véhicule, en particulier les pneus. Sinon, les pneus pourraient être endommagés et un accident pourrait survenir.

**Combinaisons jante/pneu**

**Se rappeler ce qui suit**

**!** Pour des raisons de sécurité, Mercedes-Benz recommande d'utiliser uniquement des pneus et jantes qui ont été homologués spécifiquement par Mercedes-Benz pour le véhicule.

Ces pneus ont été spécialement adaptés pour une utilisation avec les systèmes de commande tels que ABS ou ESP®, et sont marqués comme suit:

- MO = Mercedes-Benz Original
- MOE = Mercedes-Benz Original Extended (pneus avec caractéristiques de pneu à plat)
- MO1 = Mercedes-Benz Original (seulement certains pneus AMG)

Les pneus Mercedes-Benz Original Extended peuvent seulement être utilisés sur des jantes qui ont été spécifiquement homologuées par Mercedes-Benz.

Utiliser uniquement des pneus, des jantes et des accessoires éprouvés et homologués par Mercedes-Benz. Certaines caractéristiques, par exemple, la tenue de route, les niveaux de bruit et la consommation de carburant, peuvent autrement être affectées négativement. De plus, lors d'une conduite avec chargement, les variations de dimensions des pneus peuvent causer la mise en contact des pneus avec la carrosserie et les composants de l'essieu. Ceci pourrait endommager les pneus ou le véhicule.

Mercedes-Benz n'accepte aucune responsabilité pour les dommages résultant de l'emploi de pneus, jantes ou accessoires autres que ceux testés et homologués.

Pour plus d'information sur les pneus, les jantes et les combinaisons approuvées, contacter votre Concessionnaire Mercedes-Benz agréé.

- i** L'étiquette d'information sur les pneus et la charge avec les pressions de gonflage des pneus recommandées se situe sur le montant B sur le côté du conducteur. De l'information additionnelle concernant la conduite à haute vitesse ou avec des charges inférieures à la charge maximale du véhicule se trouve sur le tableau des pressions de gonflage à l'intérieur du volet de remplissage de carburant. Vérifier la

pression de gonflage régulièrement et uniquement sur des pneus froids. Suivre les recommandations d'entretien du fabricant de pneus situées dans le porte-document du véhicule.

Pour des informations sur la pression de gonflage recommandée et sur les pressions de gonflage en cas de situations de conduite spéciales, voir (▷ page 314).

- i** Notes sur l'équipement du véhicule - toujours équiper le véhicule:

- avec des pneus de mêmes dimensions sur un même essieu (gauche/droite)
- avec le même type de pneu au même moment (pneus d'été, pneus d'hiver, pneus MOExtended)

- i** Les pages suivantes fournissent des informations sur les tailles de jantes et de pneus approuvées pour équiper le véhicule de pneus d'hiver. Les pneus d'hiver ne sont pas disponibles à l'usine comme équipement standard ou extra optionnel.

Pour équiper le véhicule avec des pneus d'hiver homologués, il peut être nécessaire d'obtenir des jantes de taille correspondante car la taille des pneus d'hiver homologués peut être différente de celle des pneus standard. Ceci dépend du modèle et de l'équipement installé à l'usine.

Les pneus et les jantes, ainsi que plus d'information, peuvent être obtenus dans un atelier spécialisé qualifié, par exemple chez un concessionnaire Mercedes-Benz.

- i** Aperçu des abréviations utilisées dans les tableaux des pneus suivants:



- BA: les deux essieux
- FA: essieu avant
- RA: essieu arrière

Dans le tableau suivant, les combinaisons jante/pneu sont allouées aux modèles de véhicule selon les versions, par exemple V1, V2 etc...

V1 SLK 350<sup>23</sup>

<sup>23</sup> BlueEFFICIENCY.

Pneus			
	Pneus d'été	Roues en alliage	V1
FA	225/45 R17 91W	7,5 J x 17 H2 Déport de roue: 42 mm (1,65 po)	•
RA	245/40 R17 91 W <sup>24</sup>	8,5 J x 17 H2 Déport de roue: 36 mm (1,42 po)	
FA	225/45 R17 91 W MOExtended <sup>25</sup>	7,5 J x 17 H2 Déport de roue: 42 mm (1,65 po)	•
RA	245/40 R17 91 W MOExtended <sup>24, 25</sup>	8,5 J x 17 H2 Déport de roue: 36 mm (1,42 po)	
FA	225/40 R18 92 Y XL <sup>26</sup>	7,5 J x 18 H2 Déport de roue: 42 mm (1,65 po)	•
RA	245/35 R18 92 Y XL <sup>24, 26</sup>	8,5 J x 18 H2 Déport de roue: 36 mm (1,42 po)	

	Pneus d'hiver <sup>27</sup>	Roues en alliage	V1
BA	225/45 R17 91 H M+S 	7,5 J x 17 H2 Déport de roue: 42 mm (1,65 po)	•
BA	225/45 R17 91 H M+S  MOExtended <sup>25</sup>	7,5 J x 17 H2 Déport de roue: 42 mm (1,65 po)	

#### Roue de secours avec pneu démontable<sup>24</sup>

Pneus	Roue en acier	V1
145/70 - 17 92P Pression du pneu: 350 kPa (3,5 bar/51 psi)	4,5 B x 17 H2 Déport de roue: 12 mm (0,47 po)	•

<sup>24</sup> L'utilisation de chaînes à neige est interdite. Observer les remarques dans la section «Chaînes à neige».

<sup>25</sup> Pneus MOExtended (pneus avec caractéristiques de pneu à plat) seulement en combinaison avec un moniteur de pression des pneus activé.

<sup>26</sup> Utiliser conjointement seulement avec le code 950/952 groupe Sports, le code 486 suspension sports ou le code 483 groupe Maniabilité dynamique.

<sup>27</sup> Non disponibles en usine.

Informations utiles .....	340
Pièces Mercedes-Benz d'origine .....	340
Garantie .....	341
Plaques d'identification .....	341
Produits d'entretien et contenances	342
Données du véhicule .....	348

### Informations utiles

- i** Ce Guide du conducteur décrit tous les dispositifs, de série ou optionnels, offerts pour le véhicule au moment de la publication du Guide. Des différences sont possibles entre les pays. À noter qu'il est possible que votre véhicule ne soit pas équipé de toutes les caractéristiques décrites dans le présent guide. Ceci s'applique également aux systèmes et fonctions portant sur la sécurité du véhicule.
- i** Veuillez lire l'information sur les ateliers spécialisés (▷ page 23).

### Pièces Mercedes-Benz d'origine

#### Données techniques

Tous les Concessionnaires Mercedes-Benz agréés disposent d'un stock de pièces de rechange d'origine Mercedes-Benz indispensables à l'entretien et aux réparations. En outre, des centres d'approvisionnement implantés stratégiquement assurent la distribution rapide et fiable des pièces.

Plus de 300 000 différentes pièces de rechange sont disponibles pour les modèles Mercedes-Benz.

Les pièces de rechange Mercedes-Benz d'origine sont soumises aux plus rigoureux contrôles de qualité. Chaque pièce a été spécialement étudiée, fabriquée ou choisie et adaptée aux véhicules Mercedes-Benz.

Par conséquent, seules les pièces de rechange Mercedes-Benz d'origine devraient être installées.

#### AVERTISSEMENT

La sécurité en conduite pourrait être compromise si des pièces, pneus, roues ou accessoires relatifs à la sécurité non approuvés par Mercedes-Benz sont installés. Ceci pourrait entraîner des anomalies de fonctionnement des systèmes relatifs à la

sécurité, par exemple le système de freinage. Dans un tel cas, le conducteur risque de perdre le contrôle du véhicule et de causer un accident.

C'est la raison pour laquelle Mercedes-Benz recommande d'utiliser des pièces d'origine Mercedes-Benz ou des pièces de qualité équivalente. N'utiliser que des pneus, roues et accessoires qui ont été spécifiquement approuvés pour votre véhicule.

- !** Les coussins gonflables et les rétracteurs-enrouleurs d'urgence, de même que les unités de contrôle et les capteurs des systèmes de retenue, pourraient avoir été installés aux endroits suivants du véhicule:

- les portes
- les montants de portes
- les seuils de portes
- les sièges
- le tableau de bord
- le combiné d'instruments
- la console centrale

Ne pas installer d'accessoires tels que des systèmes audio à ces endroits. Ne pas effectuer de réparations ou de soudure. Ceci pourrait nuire au bon fonctionnement des systèmes de retenue.

Faire installer les accessoires d'après marché dans un atelier spécialisé. À cette fin, Mercedes-Benz recommande de contacter un Concessionnaire Mercedes-Benz agréé.

#### Remarque environnementale

Daimler AG fournit également des appareils importants remis en état et des pièces de même qualité que les pièces neuves. Ils sont couverts par la même garantie limitée que des pièces neuves.

Lors de la commande de pièces d'origine Mercedes-Benz, toujours préciser le numéro d'identification du véhicule (NIV)

(▷ page 341) ainsi que le numéro du moteur (▷ page 342).

### Garantie

Le carnet d'entretien et de garantie de votre Mercedes-Benz contient toutes les explications détaillées relatives aux garanties du véhicule.

Un Concessionnaire Mercedes-Benz agréé échangera ou réparera toute pièce défectueuse installée en équipement d'origine sur le véhicule en accord avec les garanties suivantes:

- La garantie limitée de véhicule neuf
- La garantie des dispositifs antipollution
- La garantie de performance antipollution
- La garantie des systèmes antipollution des États de la Californie, du Connecticut, du Maine, du Massachusetts, de New-York, de Pennsylvanie, du Rhode Island et du Vermont .
- Les lois d'exécution de la garantie des États (Lemon Laws)

Les pièces et accessoires de rechange sont couverts par les garanties sur les pièces et accessoires Mercedes-Benz. Vous pouvez en obtenir copie auprès de votre Concessionnaire Mercedes-Benz.

- ① En cas de perte du carnet d'entretien et de garantie, un Concessionnaire Mercedes-Benz agréé se fera un plaisir de le remplacer. Il vous sera envoyé par la poste.

### Plaques d'identification

#### Plaque d'identification du véhicule avec numéro d'identification du véhicule (NIV) et numéro de code de peinture

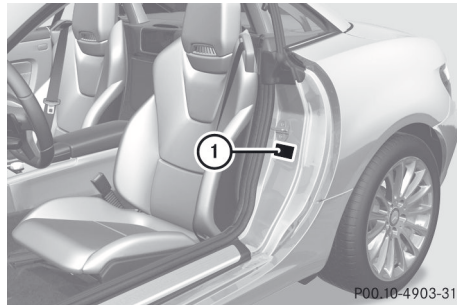

- Ouvrir la porte du conducteur. La plaque d'identification du véhicule sera visible ①.

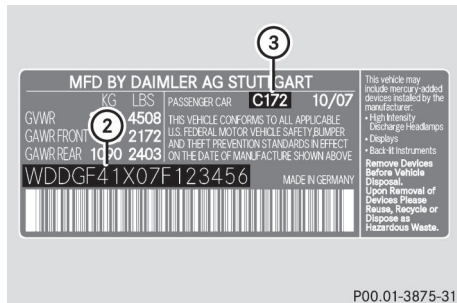

Exemple: plaque d'identification du véhicule (É.-U. seulement)

- ② NIV
- ③ Code de peinture

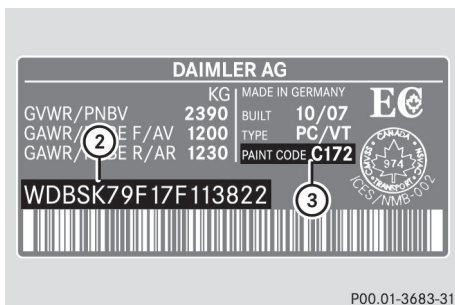

P00.01-3683-31

Exemple: plaque d'identification du véhicule (Canada seulement)

- ② NIV
- ③ Code de peinture

**i** Les données montrées sur la plaque d'identification sont fournies en exemple. Ces données diffèrent selon le véhicule et peuvent être différentes de celles indiquées ici. La plaque d'identification du véhicule fournit les données s'appliquant à votre véhicule.

### Numéro d'identification du véhicule (NIV)

Le numéro d'identification du véhicule (NIV) se trouve aux endroits suivants:

- sur la plaque d'identification du véhicule (▷ page 341)
- dans la partie inférieure du pare-brise (▷ page 342)

En plus d'être imprimé sur la plaque d'identification du véhicule, le numéro d'identification du véhicule (NIV) est également imprimé sur la carrosserie du véhicule.

Il se trouve dans le tunnel de la transmission sur le côté passager avant.

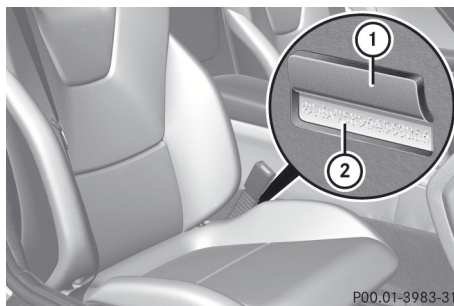

P00.01-3983-31

- ▶ Faire glisser le siège passager avant à sa position la plus avancée.
- ▶ Rabattre la garniture ① vers le haut. Le conducteur peut voir la plaque d'identification du véhicule ②.

### Numéro du moteur

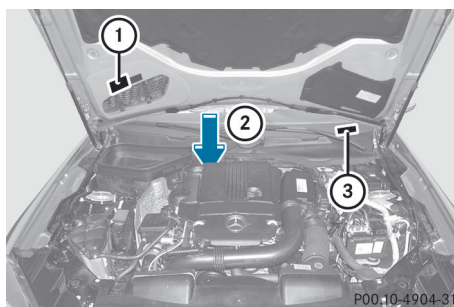

P00.10-4904-31

- ① Plaque d'information antipollution, incluant la certification des normes d'émissions fédérales et de la Californie
- ② Numéro de moteur (estampé dans le carter du moteur)
- ③ NIV (sur le rebord inférieur du pare-brise)

### Produits d'entretien et contenances

#### Remarques sécuritaires importantes

Les produits d'entretien incluent notamment:

- les carburants
- les lubrifiants (par exemple, huile moteur, huile à transmission)
- le liquide de refroidissement



- le liquide de frein
- le liquide de lave-glace de pare-brise

Les composants du véhicule et leurs lubrifiants respectifs doivent correspondre.

Par conséquent, n'utiliser que les produits testés et approuvés par Mercedes-Benz.

Pour plus d'information sur les produits testés et approuvés, contacter un Concessionnaire Mercedes-Benz ou visiter le site <http://www.mbusa.com> (É.-U. seulement).

#### **ATTENTION**

Se conformer à tous les règlements en application concernant la manutention, l'entreposage et l'élimination des liquides d'entretien. Autrement, des risques sont possibles pour les humains ou l'environnement.

Conserver les liquides d'entretien hors de la portée des enfants.

Pour des raisons de santé, éviter le contact direct des liquides avec la peau ou les vêtements.

Si un liquide d'entretien est avalé, contacter un médecin immédiatement.

Contenances			
	Modèle du véhicule	Contenances	Carburant, liquide de refroidissement, lubrifiants, etc.
Huile moteur et filtre	SLK 350	6,5 l (6,9 ptes amér.)	Huiles moteur approuvées
Système de refroidissement	SLK 350	Environ 10,4 l (11,0 ptes amér.)	Inhibiteur anticorrosion/ antigel MB 326.0
Contenances	SLK 350	70,0 l (18,5 gal. amér.)	Essence super sans plomb (indice d'octane d'au moins 91, valeur moyenne entre 96 RON/ 86 MON)
Réserve	SLK 350	Environ 9,0 l (2,4 gal. amér.)	
Système de climatisation	SLK 350	—	Frigorigène R134a et lubrifiant spécial PAG (jamais de R 12)
Système de nettoyage du pare-brise et des phares	SLK 350	3,5 l (3,7 ptes amér.)	Concentré de lave-glace de pare-brise MB <sup>28</sup> (▷ page 348) Proportions de mélange du liquide de lave-glace (▷ page 348)

### Carburant

#### Remarques importantes sur la sécurité



#### ATTENTION

L'essence est très inflammable et toxique. Elle peut entraîner de violentes brûlures et causer des blessures graves.

Ne jamais permettre la présence d'étincelles, flammes ou cigarettes près du carburant. Arrêter le moteur avant de refaire le plein.

En présence de carburant, éviter d'inhaler les vapeurs et tout contact avec la peau ou les vêtements.

Le contact direct du carburant sur la peau, ou l'aspiration de vapeurs de carburant sont nuisibles à la santé.

#### Essence super sans plomb

**!** Afin d'assurer la longévité et la parfaite performance du moteur, utiliser uniquement de l'essence super sans plomb.

<sup>28</sup> Mélangé avec de l'eau ou liquide de lave-glace prémélangé avec protection antigel.

Si aucune essence super sans plomb n'est disponible et que de l'essence sans plomb régulière est utilisée, observer les précautions suivantes:

- ne remplir le réservoir qu'à moitié avec de l'essence sans plomb régulière et compléter dès que possible avec de l'essence super sans plomb.
- ne pas conduire à la vitesse maximale.
- éviter les accélérations soudaines.
- lorsque le véhicule transporte une charge légère, par exemple deux passagers sans bagages, ne pas permettre au moteur de tourner à plus de 3000 tr/mi.
- lorsque le véhicule est complètement chargé ou qu'il roule sur des terrains montagneux, de pas appuyer sur l'accélérateur à plus de  $\frac{2}{3}$  de la course de la pédale.

### Exigences en carburant

Utiliser uniquement de l'essence super sans plomb. L'indice d'octane devrait être au moins de 91. Des détails se trouvent sur la pompe. L'indice d'octane est une valeur moyenne entre l'indice d'octane recherche (RON) et l'indice d'octane moteur (MON):  $(RON + MON) / 2$ , également connue comme indice antidétonant.

L'essence reformulée (RFG) et/ou l'essence sans plomb contenant des additifs peut être utilisée si la concentration des additifs dans le carburant n'excède pas 10%, par exemple:

- Ethanol
- TAME
- ETBE
- IPA
- TBA

Pour MTBE, la concentration ne doit pas dépasser 15%.

La concentration de méthanol dans l'essence incluant d'autres additifs ne doit pas dépasser 3%.

Il est interdit d'employer des mélanges d'éthanol et de méthanol. Le gasohol composé de 10 % d'éthanol et de 90 % d'essence sans plomb est permis.

Tous ces mélanges de carburants doivent remplir les exigences en carburant, par exemple:

- indice antidétonant
- point d'ébullition
- pression de vapeur

### Additifs à l'essence

Un des problèmes majeurs avec la piètre qualité des carburants est la création de dépôts de carbone pendant le processus de combustion. Mercedes-Benz recommande d'utiliser des marques de carburant qui contiennent des additifs prévenant la formation de dépôts de carbone.

Si des carburant sans ces additifs sont utilisés pendant une longue période, des dépôts de carbone peuvent se former, spécialement sur les soupapes d'admission et dans la chambre de combustion.

Ceci peut entraîner des problèmes de fonctionnement du moteur, par exemple:

- phase de réchauffement du moteur plus longue
- ralenti irrégulier
- bruit de moteur
- raté d'allumage
- perte de puissance

Aux endroits où la disponibilité d'essence avec des additifs pertinents n'est pas adéquate, des dépôts de carbone peuvent se former. Dans ce cas, Mercedes-Benz recommande l'usage d'additifs qui ont été approuvés pour les véhicules Mercedes-Benz.

Pour une liste des produits approuvés, consulter un Concessionnaire Mercedes-Benz agréé ou se rendre sur le site Internet <http://www.mbusa.com> (É.-U. uniquement).

Observer les instructions pour l'usage sur l'étiquette du produit.

Ne pas mélanger d'autres additifs au carburant. Ceci entraîne des coûts inutiles et pourrait endommager le moteur.

**!** Ne pas refaire le plein avec du carburant ordinaire et ne pas utiliser d'additifs non testés et approuvés pour les véhicules Mercedes-Benz. Autrement, des dommages ou des anomalies du système de carburant peuvent survenir.

### Huile moteur

#### Il est important de se rappeler ce qui suit

Les huiles à moteur conviennent à la performance des moteurs Mercedes-Benz et aux intervalles d'entretien. Par conséquent, n'utiliser que les huiles et filtres moteur approuvés pour les véhicules dotés du système d'entretien.

Pour une liste des huiles à moteur et filtres à huile approuvés, consulter un Concessionnaire Mercedes-Benz agréé ou se rendre sur le site Internet <http://www.mbusa.com> (É.-U. uniquement).

**!** Ne jamais utiliser d'huile moteur ou de filtre à huile d'une spécification autre que celle nécessaire pour remplir les intervalles d'entretien prescrits. Ne jamais changer l'huile moteur ou le filtre à huile afin d'obtenir des intervalles de remplacement plus longs que ceux prescrits. Autrement, des dommages pourraient être causés au moteur ou au dispositif antipollution d'après traitement.

Suivre les instructions dans l'affichage de l'intervalle d'entretien concernant le changement d'huile. Autrement, le moteur et le dispositif antipollution d'après traitement pourraient être endommagés.

Le tableau montre quelles huiles à moteur ont été approuvées pour votre véhicule.

Modèle	Modèle de moteur	Approbation MB
SLK 350	276	229.5

**i** L'approbation MB est indiquée sur les contenants d'huile.

### Additifs

**!** Ne pas utiliser d'additifs dans l'huile moteur. Ceci pourrait endommager le moteur.

### Viscosité de l'huile moteur

La viscosité décrit les caractéristiques de circulation d'un liquide. Si une huile moteur a une grande viscosité, ceci signifie qu'elle est épaisse; une basse viscosité signifie qu'elle est faible.

Sélectionner une huile moteur avec une classification SAE (viscosité) convenable pour les températures extérieures courantes. La table suivante indique la classification SAE correcte à utiliser. Les caractéristiques de basses températures des huiles moteur peuvent se détériorer significativement, par exemple, en raison du vieillissement, des dépôts de carburant ou de suie. Il est donc recommandé fortement de faire des changements d'huile régulièrement à l'aide d'huile à moteur approuvée avec la classification SAE appropriée.

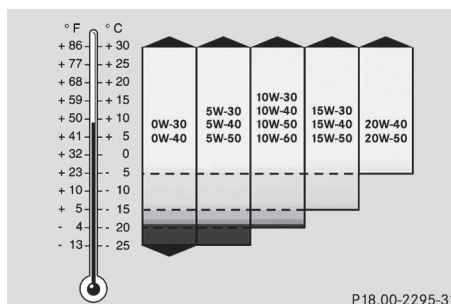

### Frigorigène du climatiseur

Le système de climatisation est rempli avec du frigorigène R134a et un lubrifiant spécial PAG.

- ❗ Ne jamais utiliser de frigorigène R 12 (CFC) ou des lubrifiants minéraux. Autrement, le système de climatisation pourrait être endommagé.

### Liquide de frein

#### ATTENTION

Le liquide de frein absorbe constamment l'humidité de l'air; ceci diminue son point d'ébullition.

Si le point d'ébullition du liquide de frein est trop bas, des poches de vapeur peuvent se former dans le système de freinage lorsque les freins sont appliqués fortement (par exemple en descendant une pente). Ceci pourrait nuire à l'efficacité du freinage.

Le liquide de frein devrait être renouvelé à intervalles réguliers. Les intervalles de changement de liquide de frein se trouvent dans le carnet d'entretien.

Utiliser uniquement le liquide de freins recommandé par Mercedes-Benz. Pour plus d'information sur les liquides de freins approuvés, contacter un Concessionnaire Mercedes-Benz agréé.

### Liquide de refroidissement

#### Remarques importantes sur la sécurité

Le liquide de refroidissement est un mélange d'eau et d'anticorrosion/antigel. Il exécute les tâches suivantes:

- protection anticorrosion
- protection contre le gel
- augmentation du point d'ébullition

Le système de refroidissement est rempli en usine de liquide de refroidissement qui

contient un inhibiteur anticorrosion/antigel garantissant une protection contre le gel jusqu'à environ -37 °C (-35 °F).

- ❗ N'ajouter que du liquide de refroidissement qui a été prémélangé avec la protection antigel requise. Sinon, le moteur risque d'être endommagé.

Pour plus d'information sur les liquides de refroidissement et le remplissage, consulter la section sur les spécifications des produits d'entretien Mercedes-Benz, MB Approval 310.1, par exemple sur l'Internet à <http://bevo.mercedes-benz.com>. Vous pouvez aussi contacter un Concessionnaire Mercedes-Benz agréé.

- ❗ Toujours utiliser un liquide de refroidissement approprié, même dans les pays où les températures élevées sont prévalentes.

Autrement, le système de refroidissement ne bénéficiera pas d'une protection adéquate contre la corrosion, et le point d'ébullition sera trop bas.

Si le liquide de refroidissement assure une protection antigel jusqu'à -37 °C (-35 °F), le point d'ébullition du liquide de refroidissement dans le système pressurisé est d'environ 130 °C (266 °F).

Le véhicule comporte un certain nombre d'éléments en aluminium. Ces composantes en aluminium du moteur exigent de faire correspondre exactement l'inhibiteur antigel/corrosion dans ces systèmes, afin de protéger les pièces en aluminium. Le recours à d'autres inhibiteurs antigel/anticorrosion privés de telles caractéristiques affecte la durée de mise en service.

Le liquide de refroidissement doit être utilisé à l'année longue pour permettre la protection contre la corrosion et la surchauffe. Pour obtenir des informations sur les intervalles de renouvellement, voir le carnet d'entretien.

L'intervalle de renouvellement est déterminé par le type de liquide de refroidissement et la

conception du système de refroidissement. L'intervalle de remplacement indiqué dans le carnet d'entretien s'applique seulement si les produits approuvés par Mercedes-Benz sont utilisés pour faire l'appoint du liquide de refroidissement. Par conséquent, utiliser uniquement le liquide anticorrosion/antigel MB 326.0 ou autres produits de spécification identique approuvés par Mercedes-Benz.

Pour des informations sur d'autres produits ayant des spécifications semblables et homologués par Mercedes-Benz, contacter un Concessionnaire Mercedes-Benz agréé ou voir le site internet

<http://bevo.mercedes-benz.com>

Le liquide de refroidissement est vérifié à chaque visite d'entretien chez un Concessionnaire Mercedes-Benz agréé.

La concentration de la solution anticorrosion/antigel dans le système de refroidissement doit:

- être d'au moins 50%. Ceci offrira au système de refroidissement une protection contre le gel jusqu'à environ -37 °C (-35 °F).
- ne pas excéder 55 % (protection antigel jusqu'à -45 °C (-49 °F); dans le cas contraire, la chaleur ne se dissipera pas aussi efficacement.

Si le niveau du liquide de refroidissement est trop bas, l'anticorrosion/antigel MB 326.0 devrait être ajouté. Faire vérifier le système de refroidissement du moteur pour déceler tout signe de fuite.

#### Système de nettoyage du pare-brise et des phares

##### ATTENTION

Le solvant/antigel de lave-glace est très inflammable. Ne pas répandre de solvant/antigel de lave-glace sur les pièces chaudes du moteur, au risque d'un incendie et de brûlures. L'utilisateur pourrait subir de graves brûlures.

Utiliser le concentré de liquide de lave-glace MB «MB SummerFit» à des températures supérieures au point de congélation.

- ▶ Mélanger 1 partie de MB SummerFit dans 100 parties d'eau.

Utiliser le concentré de liquide de lave-glace MB «MB WinterFit» à des températures inférieures au point de congélation.

- ▶ À des températures inférieures à - 10 °C (14 °F): mélanger 1 partie de MB WinterFit à 2 parties d'eau.
- ▶ À des températures inférieures à - 20 °C (- 4 °F): mélanger 1 partie de MB WinterFit à 1 partie d'eau.
- ▶ À des températures inférieures à - 29 °C (- 20,2 °F): mélanger 1 partie de MB WinterFit à 1 partie d'eau.

 Seulement SummerFit et WinterFit peuvent être mélangés. Dans le cas contraire, les jets pourraient se bloquer.

#### Données du véhicule

##### Données du véhicule, SLK 350 BlueEFFICIENCY

Les données indiquées ici réfèrent spécifiquement à un véhicule avec équipement standard. Consulter un Concessionnaire Mercedes-Benz agréé pour les données pour tous les véhicules et les variétés de garniture.

#### Dimensions du véhicule

Longueur du véhicule	4 138 mm (162,9 po)
Largeur du véhicule y compris les rétroviseurs extérieurs	2 006 mm (79,0 po)
Hauteur du véhicule	1 303 mm (51,3 po)

**Dimensions du véhicule**

<b>Empattement</b>	2430 mm (95,7 po)
<b>Voie avant</b>	1551 mm (61,1 po)
<b>Voie arrière</b>	1568 mm (61,7 po)
<b>Dégagement pour virage</b>	10,52 m (34,5 pi)

**Poids du, véhicule**

<b>Charge maximale dans le coffre</b>	100 kg (220 lb)
---------------------------------------	-----------------









## **Détails de publication**

### **Internet**

Pour plus d'information concernant les véhicules Mercedes-Benz et Daimler AG, visiter les sites Web suivants:

<http://www.mbusa.com> (É.-U. seulement)

<http://www.mercedes-benz.ca> (Canada seulement)

### **Bureau des publications**

Toute reproduction, traduction ou réimpression quelconque, en tout ou en partie, est strictement interdite sans la permission écrite expresse de Daimler AG.



1725840381-F

N° de commande 6515 3307 43 Référence 172 584 03 81-F Edition A 2012