



Classe S

Guide du conducteur



Mercedes-Benz

Symboles

Marques de commerce déposées

- BabySmart^{MC} est une marque de commerce déposées de Siemens Automotive Corp.
- Bluetooth[®] est une marque de commerce déposée de Bluetooth SIG Inc.
- DTS est une marque de commerce déposée de DTS, Inc.
- Dolby et MLP sont des marques de commerce déposées de Dolby Laboratories.
- ESP[®] et PRE-SAFE[®] sont des marques de commerce déposées de Daimler.
- HomeLink[®] est une marque de commerce déposée de Prince, une société de Johnson Controls Company.
- iPod[®] et iTunes[®] sont des marques de commerce déposées de Apple Inc., enregistrées aux É.-U. et dans d'autres pays.
- Logic 7[®] est une marque de commerce déposée de Harman International Industries, Incorporated.
- Microsoft[®] est une marque de commerce déposée de Microsoft Corporation aux É.-U. et dans d'autres pays.
- SIRIUS et ses marques affiliées sont des marques de commerce déposées de SIRIUS XM Radio Inc.
- HD Radio et ses marques affiliées sont des marques de commerce déposées de iBiquity Digital Corporation.
- Windows Media[®] est une marque de commerce déposée de Microsoft Corporation aux É.-U. et dans d'autres pays.
- Gracernote[®] est une marque de commerce déposée de Gracernote Inc.
- ZagatSurvey[®] et les marques associées sont des marques de commerce déposées de Zagat.

Les symboles suivants se retrouvent dans le Guide du conducteur:

ATTENTION

Les consignes d'avertissements attirent l'attention sur les risques susceptibles de mettre la vie et la santé du conducteur et des autres en danger.

- ❗ Les remarques d'avertissement attirent l'attention sur les risques susceptibles d'endommager le véhicule.

i Ce symbole indique des directives ou des informations supplémentaires utiles.

- ▶ Ce symbole désigne des directives à suivre.
- ▶ Plusieurs symboles de ce genre les uns à la suite des autres indiquent une procédure en plusieurs étapes.

▷ Page Ce symbole indique l'endroit où trouver de plus amples informations sur le sujet.

▷▷ Ce symbole de continuation indique la suite d'un avertissement à la page suivante.

Affichage Cette police de caractères indique un message dans l'affichage multifonction/ l'affichage COMAND.

Des parties du logiciel du véhicule sont sujettes au copyright en fonction de © 2005 The FreeType Project <http://www.freetype.org>. Tous droits réservés.

Bienvenue dans le monde de Mercedes-Benz.

Avant de prendre la route, veuillez vous familiariser avec votre véhicule et lire ce guide, et en particulier les remarques sécuritaires et les avertissements. Ceci vous permettra de tirer un plaisir maximal de votre véhicule et évitera de mettre votre personne et les autres en danger.

La désignation des équipements ou du modèle de votre véhicule peut être différente selon:

- le modèle
- la commande
- le pays
- la disponibilité

Mercedes-Benz met constamment à jour ses véhicules à la pointe de la technologie.

Mercedes-Benz se réserve donc le droit d'introduire des changements dans les domaines suivants:

- la conception
- l'équipement
- les caractéristiques techniques

Aucune réclamation ne pourra donc se baser sur les illustrations ou les textes contenus dans ce guide.

Les livrets suivants sont des composantes intégrales du véhicule:

- le guide du conducteur
- le livret d'entretien
- les suppléments relatifs aux équipements

Garder ces documents dans le véhicule à tout moment. Lors de la vente du véhicule, toujours passer ces documents au nouveau propriétaire.

L'équipe de la documentation technique de Daimler AG vous souhaite une conduite sécuritaire et plaisante.

Mercedes-Benz USA, LLC

Mercedes-Benz Canada, Inc.

Une société de Daimler

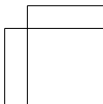
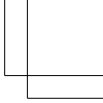
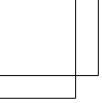

Index alphabétique	4	Aperçu	37
Introduction	31	Sécurité	47
		Ouverture/fermeture	85
		Sièges, volant et rétroviseurs	111
		COMAND	127
		Éclairage et essuie-glaces	301
		Système de climatisation	315
		Conduite et stationnement	329
		Ordinateur de bord et affichages	407
		Rangement et fonctions	477
		Soins et entretien	503
		Assistance en cas d'urgence	521
		Jantes et pneus	541
		Données techniques	575

1, 2, 3 ...

4ETS

voir ETS/4ETS (Système de traction électronique)

4MATIC (système de traction intégrale) 379

A**ABC**

voir Suspension active (ABC)

ABC (Commande de la suspension active)

Affichage de message 455

ABS (Système de freinage antiblocage)

Affichage de message 428

Fonction/remarques 77

Remarques importantes sur la sécurité 77

Témoin avertisseur 469

Activation/désactivation du mode de recirculation d'air 324

Activation/désactivation du refroidissement avec déshumidification 319

Active Blind Spot Assist (Assistant actif à l'angle mort)

Activation/désactivation (ordinateur de bord) 422

Active Lane Keeping Assist (Assistant trajectoire actif)

Activation/désactivation (ordinateur de bord) 422

ADAPTIVE BRAKE 81

AdBlue®

Affichage de message 452

Appoint 351

Additifs (huile moteur) 584

Additifs lubrifiants

voir Addifs

Adresse

Entrée (exemple) 170

voir Carnet d'adresses

Adresse personnelle

Entrée et sauvegarde 173

Sélection à partir de la mémoire de destination 175

Adresse personnelle (navigation)

voir Adresse à domicile

ADS (système d'amortissement adaptatif) 377

Affichage

Sélection de la conception 158

Affichage (instructions de nettoyage) 517

Affichage COMAND 134

Instructions pour le nettoyage 138

Rabattre et faire basculer

l'afficheur 137

Réglage 158

Affichage de carte (voir aussi navigation)

Rapports sur la circulation 192

Affichage de distance (ordinateur de bord) 421

Affichage de l'heure d'arrivée 189

Affichage de l'intervalle d'entretien

Affichage des messages

d'entretien 511

Masquage des messages de

service 511

Remarques 511

Affichage de l'intervalle de service

Messages de service 511

Affichage de la distance jusqu'à destination 189

Affichage de la température extérieure 409

Affichage de messages

Affichage des intervalles

d'entretien 511

Affichage des messages

Masquage (sur l'ordinateur de

bord) 426

Affichage multifonction

Fonction/notes 411

Téléphone 218

Aide au stationnement

Affichage de message 457

- Aide au stationnement 383
 Remarques sécuritaires importantes 383
 voir PARKTRONIC
 voir Rétroviseurs
- AIRMATIC**
 Fonctions/notes 376
 Message dans l'affichage 453
- Alarme panique** 75
- Allume-cigarette** 487
- Alternance des gammes d'ondes** 231
- Ampoules**
 voir Remplacement des ampoules
- Ancrages de sièges d'enfant de type LATCH (ISOFIX)** 71
- Anneaux de retenue des bagages** 482
- Annuaire téléphonique**
 Création d'une entrée 225
 Entrée des caractères 146
 Introduction 222
 Rappel 224
 Suppression d'une entrée 226
- Anomalies relatives à la sécurité**
 Rapport 35
- Antibrouillard arrière**
 Allumer/éteindre 304
 Message dans l'affichage 445
- Antibrouillard avant**
 Allumer/éteindre 304
- Antibrouillards avant** 304
 Message dans l'affichage 444
- Antidémarrage électronique** 83
- Appel**
 Acceptation/fin/refus 218
 voir Télé
 voir Téléphone
- Appel de la messagerie vocale** 219
- Appel en attente** 220
- Appuie-tête**
 NECK-PRO 117
 NECK-PRO de luxe 117
 Réglage 116
 Réglage (arrière) 117
 Réglage (par commande électrique) 116
 voir Appuie-tête NECK-PRO/
 Appuie-tête NECK-PRO de luxe
- Appuie-tête NECK-PRO**
 Fonctionnement 61
 Remise à l'état initial après être activés 61
- Appuie-tête NECK-PRO de luxe**
 Fonctionnement 61
 Remise à l'état initial après être activés 61
- Aquaplanage** 361
- Arrêt d'urgence du moteur** 539
- Arrêt de la fonction**
 DVD vidéo 266
- Arrêt en cours de route**
 Entrée 178
- Arrêt intermédiaire**
 Suppression 179
- Assistance adaptative aux feux de route**
 Activation/désactivation (ordinateur de bord) 423
 Affichage de message 446
 Fonction/remarques 306
- Assistance à l'alerte**
 voir ATTENTION ASSIST
- Assistance à l'angle mort**
 Activation/désactivation 422
 Notes/fonction 395
- Assistance à la fatigue**
 voir ATTENTION ASSIST
- Assistance à la vision nocturne Plus**
 Fonctions/notes 391
- Assistance à la vision nocturne Plus**
 Activation/désactivation 392
 Afficher message 453
 Nettoyage 517
 Problème (anomalie) 395
- Assistance au démarrage en pente** . 334
- Assistance en cas de panne**
 voir Contacter Mercedes-Benz
- Assistance routière (panne)** 33
- Assistant à l'angle mort**
 voir Assistant à l'angle mort actif
- Assistant à l'angle mort actif**
 Fonction/information 399

Assistant de changement de voie

voir Assistance à l'angle mort

Assistant trajectoire

Activation/désactivation 422

Affichage de message 456

Fonction/information 398

Assistant trajectoire actif

Affichage de message 456

Fonction/information 403

ASSYST PLUS

voir Affichage de l'intervalle

d'entretien ASSYST PLUS

ATA (Système d'alarme antivol)

Activation/désactivation 84

Désactivation de l'alarme 84

Fonction 84

Atelier spécialisé 34**ATTENTION ASSIST**

Activation/désactivation 422

Affichage de message 452

Fonction/remarques 390

Atténuateur, réglage 150**Audio**

Mode radio 231

Automobile

voir Véhicule

Autostore

voir Mémoire de stations (radio)

Autre itinéraire 188**AUX (audio)**

Commutation à 262

Remarques/prise 262

AUX (video)

Affichage/masquage du menu 269

Commutation à 269

Réglage du volume et du son 269

AUX (vidéo)

Réglage de l'image 263

Avant rapideSystème de divertissement
arrière 280**Avertissement de distance****(témoin avertisseur)** 475**B****Bac de rangement** 482**Bac de rangement sous le plancher
du coffre** 482**Balai d'essuie-glace**

Nettoyage 516

Balais d'essuie-glaces

Remarques sécuritaires

importantes 312

Bande de garniture (directives**pour le nettoyage** 518**Bande de garniture (directives****pour le nettoyage)** 518**Bande météo**

Commutation à 234

Recherche d'un canal 234

Barre de caractères 144**Barre de lettre**

voir Barre de caractère

BAS (système d'assistance au**freinage)** 77**Base de données audio**

voir MUSIC REGISTER

Base de données média Gracenote . 248**BAS PLUS (Système d'assistance****au freinage Plus*)** 77**Batterie (véhicule)**

Charge 531

Démarrage-secours 532

Message d'affichage 449

Remarques importantes de
sécurité 529**Batterie du véhicule**

voir Batterie (véhicule)

BlueTEC

Appoint AdBlue® 351

BlueTEC (DEF) 583**Bluetooth®**

Activation/désactivation 163

Autorisation du dispositif

Bluetooth® (enregistrement) 164

Autorisation externe (générale) 165

Autorisation externe(téléphone) ... 216

Conditions (générales) 163

Conditions (téléphone) 213

Connexion d'un autre téléphone

mobile 216

Connexion des dispositifs	163	Capteurs (instructions de nettoyage)	516
Désautorisation (désenregistrement) d'un dispositif	165	Caractères	
Information générale	162	Entrée	144
Introduction	211	Entrée (carnet d'adresses, annuaire téléphonique)	146
Menu téléphonique de base	217	Entrée (navigation)	144
Réception des vCards	223	Carburant	
Recherche de dispositifs	163	Additifs	582
Réglages	162	Affichage de la consommation	
Remarques sur la téléphonie	211	actuelle de carburant	413
Téléphonie	213	Affichage de la portée	413
Boîte à gants	479	Carburant super sans plomb	581
Bouches d'air		Conseils sur la conduite	357
Arrière	326	Jauge de carburant	39
Boîte à gants	326	Ravitaillement	346
Réglage	325	Remarques importantes sur la sécurité	581
Réglage des bouches d'air centrales	325	Réservoir de carburant/réserve de carburant	580
Réglage des bouches d'air latérales	326	Spécifications	581
Remarques importantes sur la sécurité	325	Carburant de réserve	
Bouchon du réservoir		Affichage de message	451
voir Volet du réservoir de carburant		Témoin	
Bouton de retour en arrière	132	avertisseur	474
Bouton de sélection de programme	342	CarburantI	
Bouton programmable	132	Problème (anomalie)	350
Boutons de fonctions	132	Carnet d'adresses	
		Création d'une entrée	225
		Effectuer un appel	227
		Entrée comme adresse	
		personnelle	196
		Entrée des caractères	146
		Entrée vocale	228
		Importation des contacts	222
		Introduction	222
		Lancement du guidage routier	227
		Rappel	224
		Suppression d'une entrée	226
		Carte (navigation)	
		Affichage	202
		Affichage des coordonnées géographiques	204
		Affichage routier	204
		Carte topographique	204
		Déplacement	201
		Direction	202
C			
CAC (Centre d'Assistance à la Clientèle)	35		
Cale de roue	524		
Californie			
Avis important pour les clients de la vente au détail et les locataires ...	32		
Caméra de recul			
Directives pour le nettoyage	516		
Notes/fonction	388		
Capot			
Affichage de message	464		
Fermeture	505		
Ouverture	504		
Capteur d'éclairage (message dans l'affichage)	446		

- Heure d'arrivée/Distance jusqu'à destination 203
 Information dans l'affichage 203
 Orientation Nord 202
 Réglage de l'échelle 200
 Réglage de la destination du véhicule 201
 Réglages de la carte 200
 Remarques 200
 Sauvegarde de la position du réticule 201
 Symboles des destinations spéciales 202
Carte mémoire (audio) 416
Carte mémoire SD
 Chargement 242
Carte routière
 voir Carte
Casques d'écoute
 Activation/désactivation 157
 Aperçu des fonctions 157
 Remplacement des piles 270
 Sélection d'un écran 157
 Témoin 158
Catégorie
 Radio satellite 238
CD
 Fonctionnement du lecteur/changeur (COMAND) 241
 Fonctionnement du lecteur/changeur (ordinateur de bord) 416
 Fonction pause 244
 Information générale 251
 Insertion 241
 Insertion/chargement (Système de divertissement arrière) 275
 Marche avant/arrière rapide 246
 Mode, commutation au 243
 Multisession 250
 Options de lecture 249
 Protection de copie 251
 Réglages sonores (balance, graves, atténuateur, aiguës) 149
 Remarques sécuritaires 241
 Remarques sur les disques 251
 Retrait/éjection (Système de divertissement arrière) 276
 Sélection d'une piste 245
 Sélection d'un type de support 245
Ceinture
 voir Ceintures de sécurité
Ceinture de sécurité
 Fonction de confort automatique 68
Ceintures de sécurité
 Activation/désactivation du réglage de la ceinture (ordinateur de bord) 424
 Bon usage 63
 Bouclage 65
 Déblocage 66
 Importantes remarques sur la sécurité 62
 Limiteur de force de ceinture de sécurité 67
 Nettoyage 519
 Réglage de la hauteur 66
 Réglage des ceintures de sécurité du conducteur et du passager avant 65
 Règles sur la sécurité 49
 Rétracteurs-enrouleurs d'urgence ... 67
 Témoin avertisseur 467
 Témoin avertisseur (fonction) 66
Cendrier 486
Chaînes à neige 545
Chaleur résiduelle (climatisation) ... 324
Changement de direction
 Phase d'annonce 184
 Phase de changement de direction 184
 Phase de préparation 184
Changement des ampoules
 Remarques sécuritaires importantes 309
Charge maximale sur le toit 587
Chauffage
 voir Climatisation
Chauffage de la lunette arrière
 Activation/désactivation 323
Chauffage du volant de direction
 Mise en/hors fonction 121
Choix au menu
 Sélection 140
Chronométrage (RACETIMER) 417

- Chronomètre (RACETIMER)** 417
- Clavier numérique** 144
- Clé**
- Affichage de message 465
 - Démarrage du moteur 333
 - Fonction d'ouverture pratique 102
 - Fonction de fermeture pratique 103
 - voir SmartKey
- Clé KEYLESS-GO**
- Démarrage du moteur 333
 - Déverrouillage 88
 - Fonction de fermeture pratique 104
 - Verrouillage 88
- Clé mécanique**
- Déverrouillage de la porte du conducteur 96
 - Fonction/remarques 90
- Clé SmartKey**
- Changement de la pile 91
 - Changement de la programmation 89
 - Remarques importantes sur la sécurité 86
 - Vérification de la pile 91
- Clignotants**
- Message dans l'affichage 443
- Climatisation**
- Activation/désactivation de la chaleur résiduelle 324
 - Activation/désactivation du chauffage de la lunette arrière 323
 - Activation/désactivation du mode de recirculation de l'air 324
 - Aperçu des systèmes 316
 - Commande automatique 317
 - Contrôle automatique 319
 - Dégivrage du pare-brise 322
 - Frigorigène 585
 - Le témoin 319
 - Mise en/hors fonction 318
 - Problème avec le dégivreur de lunette arrière 324
 - Problèmes liés au refroidissement avec la fonction de déshumidification 319
 - Refroidissement avec déshumidification de l'air 319
 - Refroidissement maximal 323
 - Réglage de la température 321
 - Réglage des bouches d'air 325
 - Réglage du débit d'air 322
 - Remarques importantes sur la sécurité 316
- Coffre**
- Limitation de l'angle d'ouverture ... 290
 - Ouverture/fermeture (automatique de l'intérieur) 99
 - Ouverture d'urgence du coffre 100, 101
 - Ouverture et fermeture (automatiquement de l'extérieur) 98
 - Règles de sécurité importantes 97
 - Verrouillage séparément 100
- COMAND**
- Aperçu 130
 - Aperçu du menu 135
 - Bouton de retour en arrière 132
 - Boutons de fonction 132
 - Composantes 130
 - Exemple de fonctionnement 143
 - Fonctions de base 148
 - Mise en/hors fonction 148
 - Réglages du système 158
 - Télécommande 138
- Combiné d'instruments**
- Aperçu 39
 - Témoins et avertisseurs 40
- Combiné interrupteur** 305
- Commande de climatisation**
- Désembuage des vitres 323
 - Panneau de commande arrière 317
 - Réglage de la distribution de l'air ... 321
- Commande de suspension active (ABC)**
- Fonction/notes 378
- Commutateur de démarrage**
- voir Positions de la clé SmartKey
- Commutation entre deux formats d'image (TV, vidéo)** 263
- Commutation entre l'heure avancée et l'heure normale** 160
- Compartment à lunettes** 479
- Compartment de rangement**
- Sièges arrière (entre) 481

- Compartiments de rangement**
 Accoudoir (sous) 479
 Arrière 480
 Boîte à gants 479
 Compartiment à lunettes 479
 Filet utilitaire 481
 Porte 480
- Composer un numéro (téléphone) ...** 219
- Conception de jour, réglage** 158
- Concessionnaire Mercedes-Benz agréé**
 voir Atelier spécialisé
- Conduite (affichage de message)** 464
- Conduite à l'étranger**
 Entretien Mercedes-Benz 511
 Feux de croisement symétriques ... 302
- Conduite en hiver**
 Chaînes à neige 545
 Couvercle du radiateur 506
 Remarques importantes sur la sécurité 544
 Routes glissantes 362
- Connexion de conférence** 220
- Conseils pour la conduite**
 DISTRONIC PLUS 373
- Conseils sur la conduite**
 Aquaplanage 361
 Carburant 357
 Chaînes à neige 545
 Conduite à l'étranger 302
 Conduite sur chaussées détrempées 361
 Degré d'inclinaison 358
 Efficacité de freinage limitée sur routes salées 359
 Feux de croisement symétriques ... 302
 Freins 358
 Général 357
 La conduite en hiver 361
 Pédales 358
 Période de rodage 330
 Routes gelées 362
 Sobriété au volant 357
 Sur chaussées mouillées 361
 Surface détrempée 359
 Transmission automatique 342
 Vérification de l'échappement 358
- Console centrale** 42
- Contenances**
 voir Données techniques
- Contenu du réservoir**
 Jauge 39
- Contraste, réglage (TV, vidéo)** 263
- Contrôle de la climatisation**
 Réglage du débit d'air (COMAND) .. 293
- Contrôle de la voir**
 voir Système de commandes vocales
- Contrôle électronique de la trajectoire**
 voir ESP® (Contrôle électronique de la trajectoire)
- Contrôleur COMAND** 131
- Couleur, réglage (TV, vidéo)** 263
- Couple de serrage d'un boulon de roue** 527
- coussin gonflable**
 Témoin PASSENGER AIRBAG OFF 55
- Coussin gonflable latéral** 53
- Coussins gonflables**
 Affichage de message 441
 Coussin gonflable latéral 53
 Coussins gonflables avant (conducteur, passager avant) 52
 Importante information de sécurité 50
 Règles sur la sécurité 49
 Rideaux gonflables latéraux 54
- Couvercle du coffre**
 Affichage de message 464
 Ouverture/fermeture 97
- Couvercle du radiateur** 506
- Cric**
 Endroit de rangement 522
 Utilisation 524
- Crochet de sac** 482
- Crochets à manteau** 480

D

- Débit d'air**
 Réglage 291, 322
- Dégivreur de lunette arrière**
 Problème (anomalie) 324
- Démarrage (moteur)** 333
- Démarrage (transmission automatique)** 334

- Démarrage au remorquage**
 Démarrage d'urgence du moteur ... 537
- Démarrage automatique du moteur (Fonction marche/arrêt ECO)** 336
- Démarrage en remorquant**
 Remarques sécuritaires importantes 534
- Démarrage-secours (moteur)** 532
- Désactivation automatique du moteur (fonction marche/arrêt ECO)** 335
- Destination (navigation)**
 Affichage de l'information 189
 Entrer une destination en fonction de l'adresse 170
 Entrer une destination par la carte 177
 Entrer une destination spéciale 179
 Sauvegarde 197
- Destinations (mode Navigation)**
 Entrée d'une destination intermédiaire 178
 Sélection à partir de la liste des dernières destinations 176
 Sélection à partir de la mémoire des destinations 175
- Destination spéciale (navigation)**
 Assignation d'une catégorie 180
 Entrée d'une destination spéciale à l'aide de la carte 182
 Liste 181
 Service d'évaluation ZAGAT® 182
- Destinations précédentes (navigation)** 199
- Détection de voie (automatique)**
 voir Assistant trajectoire
- Déverrouillage**
 De l'intérieur du véhicule (bouton de déverrouillage central) 94
 Déverrouillage d'urgence 96
- Dimensions du véhicule** 587
- Directives de chargement** 478
- Dispositif d'interrupteur prioritaire**
 Vitres latérales arrière 74
- Dispositifs contrôlés par radio (installation)** 502
- Distance**
 voir Aperçu de la route
- Distribution d'air**
 Réglage (COMAND) 291
- Distribution de l'air**
 Réglage 321
- DISTRONIC PLUS**
 Affichage de message 458
 Conseils sur la conduite 373
 Désactivation 372
 Messages dans l'affichage multifonction 372
 Réglage des distances spécifiques de suivi 371
 Remarques sécuritaires importantes 364
 Témoin avertisseur 475
- Dolby Digital** 150
- Domicile**
 voir Adresse à domicile
- Données**
 voir Données techniques
- Données du véhicule** 587
 voir Données techniques
- Données techniques**
 Données du véhicule 587
 Pneus/roues 569
 Remarques 576
- Dossiers de musique**
 Enregistrement 247
- DVD**
 Changeur 241
 Insertion 241
 Insertion/chargement (Système de divertissement arrière) 275
 Manipulation 208
 Marche avant/arrière rapide 246
 Protection de copie 251
 Réglages sonores (balance, graves, atténuateur, aiguës) 149
 Remarques sur les disques 251
 Retrait/éjection (Système de divertissement arrière) 276
 Sélection d'un titre 245
 Sélection d'un type de support 245

DVD audio

Fonction arrêt	244
Fonctionnement à l'aide de l'ordinateur de bord	416
Fonction pause	244
Mode, commutation à	243
Options de lecture	249
Réglage du format audio	249
Remarques sécuritaires	241

DVD vidéo

Affichage/masquage du menu	265
Affichage/masquage du menu de commande	264
Commutation à	264
Conditions de lecture	264
Contenu interactif	269
Fonction d'arrêt	266
Fonctionnement	263
Marche avant/arrière rapide	265
Menu DVD	267
Mise hors fonction automatique de l'image	262
Réglage de l'image	263
Réglage de la langue	268
Réglage du format audio	268
Remarques sécuritaires	263
Remarques sur les disques	263
Restrictions des fonctions	264
Sélection	265
Sélection d'une scène/chapitre	266
Sélection d'un film/titre	266
Sous-titres	268
Système de divertissement arrière	279

DVD Vidéo

Fonctionnement à l'aide de l'ordinateur de bord	416
---	-----

E**EBD (distribution de la force de freinage électronique)**

Afficher message	432
------------------------	-----

EBD (Distribution de la force de freinage électronique)

Fonction/notes	81
----------------------	----

Éclairage

Activation/désactivation de l'éclairage de jour (ordinateur de bord)	423
Antibrouillard arrière	304
Antibrouillards	304
Assistance adaptative aux feux de route marche/arrêt	423
Commutateur d'éclairage	302
Feux de croisement	303
Feux de détresse	306
Feux de route	305
Feux de stationnement	302
Fonction d'éclairage de virage	306
Mode automatique des phares	304
Voyage à l'étranger	302
voir Feux	
voir Remplacement des ampoules	

Éclairage d'instrument

voir Éclairage du combiné d'instruments	
---	--

Éclairage de jour

Activation/désactivation (ordinateur de bord)	423
Affichage de message	446

Éclairage extérieur

Extinction temporisée (COMAND) ..	288
voir Éclairage extérieur	

Éclairage intérieur

Aperçu	308
Commande automatique	309
Commande manuelle	309
Éclairage ambiant	289
Éclairage intérieur	288
Lampe de lecture	308
voir Éclairage intérieur	

Écran

Mise en/hors fonction (Système de divertissement arrière)	139
Sélection pour la télécommande (Système de divertissement arrière)	155
voir Affichage	

Electronic brake force distribution

voir EBD (distribution de la force de freinage électronique)	
--	--

Électronique du moteur

Problème (anomalie)	337
---------------------------	-----

Élimination des émissions	
Pratiques d'entretien et de garantie	32
Enfants	
Dans le véhicule	68
Systèmes de retenue	68
Enregistrement de distance	
voir Totalisateur journalier	
Enregistreur de distance	413
Entrée	
Effacement	145
Enregistrement	148
Entrée d'une destination spéciale (navigation)	
Entrée	179
Entrée de la fréquence	232
Entretien	
Feux extérieurs	516
voir Affichage des intervalles d'entretien ASSYST	
Envoi des tonalités DTMF	222
ESP® (Contrôle électronique de la trajectoire)	
Affichage de message	428
Désactivation/activation	421
ETS/4ETS	79
Fonction/notes	79
Importante information de sécurité	79
Témoin avertisseur	470
ESP® (Système d'assistance au freinage)	
Activation/désactivation (remarques)	80
Espace arrière	
Réglage de la distribution de l'air ...	321
espace de chargement	
Fonction de fermeture électrique	95
Espace de rangement	
Dossier du siège arrière	481
Importante information de sécurité	478
Porte-gobelets	483
Essence	347
Essuie-glaces de pare-brise	
Activation/désactivation	312
Problème (anomalie)	314
Remplacement des balais d'essuie-glace	312
Éteindre l'alarme (ATA)	84
ETS/4ETS (Système de traction électronique)	79
Extinction temporisée	
Éclairage extérieur	288
Éclairage intérieur	288
F	
Favori	132
Feu de plaque d'immatriculation (message dans l'affichage)	444
Feux	
Activation/désactivation des feux de circulation de jour (commutateur)	303
Appel des phares	305
Feux de direction	305
Message dans l'affichage	443
voir Éclairage intérieur	
voir Témoins et avertisseurs	
Feux arrière	
Message dans l'affichage	444
Feux automatiques	
voir Feux	
Feux automatiques	
Message dans l'affichage	446
Feux de circulation de jour	
Activation/désactivation (commutateur)	303
Feux de croisement	
Allumage/extinction	303
Message affiché	443
Réglage pour conduite à l'étranger (symétriques)	302
Feux de détresse	306
Feux de direction	
Allumer/éteindre	305
voir Clignotants	
Feux de gabarit (message dans l'affichage)	445

Feux de position	
Allumer/éteindre	302
Message dans l'affichage	445
Feux de recul (message dans l'affichage)	445
Feux de route	
Allumer/éteindre	305
Message dans l'affichage	444
Remplacement des ampoules (véhicule avec feux de circulation de jour à l'halogène)	311
Remplacement des ampoules (véhicules avec feux de circulation de jour DEL)	311
Feux stop	
Message dans l'affichage	444
Filet à bagages	481
Filtre à air (message dans l'affichage)	452
Filtre à carburant (message dans l'affichage)	452
Fini mat (instructions de nettoyage)	515
Fonction/remarques DISTRONIC PLUS	364
Fonction arrêt	
Système de divertissement arrière	280
Fonction boussole	206
Fonction d'aide descente	
En cas d'impact	122
Fonctions/notes	121
Fonction d'aide montée	
Fonctions/notes	121
Fonction d'aide montée/descente	
Activation (COMAND)	287
Fonction d'arrêt	
DVD audio	244
Fonction d'éclairage de virage	
Fonction/remarques	306
Fonction d'éclairage intersection	
Message affiché	443
Fonction d'ouverture pratique	102
Fonction de bouchon de circulation routière	188
Fonction de fermeture électrique	95
Fonction de fermeture pratique	103
Fonction de pause	
Système de divertissement arrière	280
Fonction ECO	286
Fonction HOLD	
Afficher message	455
Fonction HOLD	
Fonction/remarques	375
Fonction marche/arrêt ECO	
Désactivation/activation	336
Renseignements généraux	335
Fonction massage (PULSE)	298
Fonction mémoire	125
Fonctionnement à distance	
Activation/désactivation d'un écran (Système de divertissement arrière)	155
Sélection d'un écran (Système de divertissement arrière)	155
Fonction pause	
Mode audio (CD, DVD, MP3)	244
Format audio, réglage	
DVD audio	249
DVD vidéo	268
Système de divertissement arrière	282
Format de date, réglage	159
Freinage PRE-SAFE® (véhicules avec DISTRONIC PLUS)	
Affichage de message	438
Fonction/remarques	81
Mise en/hors fonction	422
Témoïn avertisseur	475
Frein à main	
voir Frein de stationnement	
Frein de stationnement	
Afficher message	432
Frein de stationnement électronique	355
voir Frein de stationnement	
Freins	
ABS	77
Affichage de message	428
BAS	77
BAS PLUS	77
Conseils sur la conduite	358
Entretien	359

Indicateurs et témoins**avertisseurs**

ABS	469
Carburant de réserve	474
Diagnostic du moteur	474
DISTRONIC PLUS	475
ESP®	470
ESP® OFF	471
Réservoir de carburant	474

Indice d'octane (carburant) 581**Information routière**

voir Guidage routier dynamique/TMC

Information sur les autoroutes 206**Interface (USB, iPod®)**

voir Interface média

Interface Bluetooth®

Téléphonie	211
------------------	-----

Interface média

Connecter une source audio externe	256
Partition active	260
Remarques spéciales sur les dispositifs USB	261
Sélection alphabétique de piste	260

Interface médias

Dispositif de stockage massif USB	255
En fonction	256
iPod®	255
Options de connexion	255
Options de lecture	261
Sélection des catégories	259
Sélection des dossiers	259
Sélection des fichiers musicaux	258

iPod®

Branchement à l'interface médias ..	256
Sélection alphabétique de titre	260
Sélection d'une catégorie/liste de lecture	259
Versions reconnues	256

Itinéraire

voir Guidage routier (navigation)

Itinéraire (navigation)

Affichage de la distance jusqu'à destination	189
Réglage du type d'itinéraire (rapide, court, dynamique, économique)	168

Itinéraires (mode Navigation)

Lancement du calcul	172
---------------------------	-----

K**KEYLESS-GO**

Bouton marche/arrêt	331
---------------------------	-----

Komfort-Telefonie 211**L****Lampe de lecture** 308**Lave-auto (soin)** 512**Levier DIRECT SELECT**

voir Transmission automatique

**Levier sélecteur de vitesse
(instructions de nettoyage)** 518**Liquide de frein**

Message affiché	436
Remarques	585

Liquide de lave-glace

Affichage du message	464
voir Système de nettoyage du pare-brise	

**Liquide de refroidissement
(moteur)**

Affichage de message	447
Jauge de température	409
Remarques	585
Température (ordinateur de bord) ..	417
Vérification du niveau	508

Liquides d'entretien

Frigorigène (système de climatisation)	585
---	-----

Liste d'appels

Enregistrement d'une entrée dans le carnet d'adresses	229
Ouverture et sélection d'une entrée	229

Liste des médias

DVD vidéo	265
-----------------	-----

Liste de support

Mode audio	245
------------------	-----

- Listes d'appels**
 Affichage des détails 224
 Introduction 228
- Logic 7® (système de son ambiophonique Harman Kardon®)**
 voir Son 3D (système de son ambiophonique Harman Kardon®)
- Luminosité, réglage (TV, vidéo) 263**
- M**
- Map (navigation)**
 Modèle de localité 204
- Marche arrière rapide**
 DVD vidéo 265
 Mode audio (CD, DVD, MP3) 246
- Marche avant rapide**
 DVD vidéo 265
 Mode audio (CD, DVD, MP3) 246
- mbrace**
 Appel d'urgence 491
 Auto-vérification 491
 Bouton d'appel information MB 494
 Bouton d'Assistance routière 493
 Déverrouillage du véhicule à distance 496
 Priorité d'appel 494
 Récupération automatique des données du véhicule (date d'entretien) 497
 Remarques sécuritaires importantes 490
 Repérage du véhicule volé 497
 Search & Send («Rechercher et envoyer») 495
 Système 491
 Téléchargement de destination (COMAND) 495
 Verrouillage du véhicule à distance 497
- Mbrace**
 Affichage de message 437
- Mémoire automatique 233**
- Mémoire de destination (navigation)**
 Destinations précédentes 199
- Mémoire des destinations (mode Navigation)**
 Entrée et mémorisation de l'adresse de domicile 173
- Mémoire des destinations (navigation)**
 Effacer une entrée 198
- Mémoire des messages (ordinateur de bord) 426**
- Mémoire des stations 233**
- Menu AMG (ordinateur de bord) 417**
- Menu Assistance (ordinateur de bord) 421**
- Menu audio (ordinateur de bord) 415**
- Menu du son 149**
- Menu Service (ordinateur de bord) .. 423**
- Message d'affichage**
 Moteur 447
- Message d'anomalie**
 voir Messages dans l'affichage
- Message d'embouteillage**
 voir Guidage routier dynamique/TMC
- Messages**
 voir Messages dans l'affichage
- Messages affichés**
 Systèmes de sécurité 428
 Véhicule 463
- Messages d'affichage**
 Rappel (ordinateur de bord) 426
- Messages dans l'affichage**
 Clé 465
 Feux 443
 Pneus 460
 Remarques générales 426
 Systèmes de conduite 452
- Messages lus à voix haute 191**
- Message SMS**
 voir Message texte
- Mesure de la distance**
 voir Totalisateur journalier
- Microphone, activation/désactivation 220**
- Miroir**
 voir Miroir de courtoisie
- Miroir de courtoisie (dans le pare-soleil) 485**

Mise en/hors fonction le microphone mains libres	220
Mise en sourdine	148
Mode automatique des phares	304
Mode d'urgence de la transmission automatique	346
Mode des feux de circulation de jour	
voir Feux de circulation de jour	
Modification du programme	89
Moniteur de pression des pneus	
Témoin avertisseur	475
Moteur	
Affichage de message	447
Conduite irrégulière	337
Démarrage avec la clé KEYLESS-GO	333
Démarrage d'urgence	537
Démarrage du moteur avec la clé SmartKey	333
Extinction	354
Fonction marche/arrêt ECO	335
Numéro du moteur	578
Problèmes de démarrage	337
Témoin d'avertissement (diagnostic du moteur)	474
MP3	
Copyright	251
Débits binaires et balayage	251
Données du média	250
File systems	250
Fonctionnement	416
Fonction pause	244
Formats	250
Marche avant/arrière rapide	246
Mode, commutation au	243
Options de lecture	249
Réglages sonores (balance, graves, atténuateur, aiguës)	149
Remarques	250
Remarques sécuritaires	241
Sélection d'une piste	245
Sélection d'un type de support	245
Multisession CD	250
Music Register	
Copie des données audio	252

MUSIC REGISTER

Activation	252
Fonctions de dossier	254
Info sur la capacité de mémoire	254
Options de lecture	255
Remarques générales	252
Suppression de fichiers musicaux individuels	255
Suppression de tous les fichiers de musique	253

N**Navigation**

Affichage/masquage du menu	168
Affichage de l'information à destination (heure d'arrivée, distance jusqu'à destination)	189
Aperçu de l'itinéraire	189
Commutation à	167
Destinations précédentes	199
Entrée d'un arrêt intermédiaire	178
Entrée d'une destination	169
Entrée d'une destination spéciale ..	179
Entrée de la destination à partir de la carte	177
Entrée de la destination par l'adresse	170
Entrée des caractères (barre de caractères)	144
Entrée et mémorisation de l'adresse de domicile	173
Évitement d'un tronçon de route bloqué par la circulation	188
Fonction boussole	206
Freeway information	206
Guidage routier	183
hors route/hors carte (destination hors route	190
Installation du logiciel de carte	207
Lancement du calcul de l'itinéraire	172
Mémoire de destination	195
Mise en/hors fonction des annonces de navigation	187
Notes générales	167
Ordinateur de bord	414
Rapport de circulation	191

Réception GPS	167
Recommandations de voie	185
Réglage des options d'itinéraire (éviter: autoroutes, routes à péage, tunnels, traversiers)	168
Réglage du type d'itinéraire (rapide, court, dynamique, économique)	168
Réglage du volume des messages de navigation	149
Réglages de base	168
Remarques sécuritaires	166
Repérage des pannes	210
Répétition des messages de navigation	187
Route alternative	188
Sélection de l'adresse de domicile	175
Sélection de la destination à partir de la liste des dernières destinations	176
Sélection de la destination à partir de la mémoire des destinations	175
Nettoyeurs haute pression	513
NIV	577
Niveau d'huile	
Remarques sur le niveau/ consommation d'huile	506
Vérification du niveau d'huile à l'aide de l'ordinateur de bord	507
Niveau du carburant	
Rappel de l'autonomie (ordinateur de bord)	413
Niveau du liquide de frein	510
Niveau du véhicule	
AIRMATIC	376
Commande de suspension active ..	378
Message dans l'affichage	455
Niveau du véhicule (message affiché)	454
Numéro d'identification du véhicule voir NIV	
Numéro du code de peinture	577

O**OCS**

Auto-vérification du système	58
Défauts	59
Fonctionnement	55

Odomètre	413
voir Totalisateur journalier	

Odomètre de voyage

Réinitialisation (ordinateur de bord)	414
--	-----

Options de lecture

Mode audio	249
------------------	-----

Ordinateur de bord

Affichage d'un message de service	511
Affichage de messages	426
Affichage standard	413
Aperçu du menu	412
DISTRONIC PLUS	372
Fonctionnement	409
Fonctionnement du DVD vidéo	416
Mémoire des messages	426
Menu AMG	417
Menu Assistance	421
Menu Audio	415
Menu des réglages	423
Menu Navigation	414
Menu Service	423
Menu Téléphone	419
Menu Trajet	413
RACETIMER (CHRONOGRAPHE)	417
Remarques importantes sur la sécurité	408

**Ordinateur de voyage (ordinateur
de bord)**

.....	413
-------	-----

Orientation Nord (navigation)

.....	202
-------	-----

Ouverture d'urgence

Porte du conducteur	96
---------------------------	----

Ouverture d'urgence du coffre

Coffre	100, 101
--------------	----------

Véhicule	96
----------------	----

Ouverture estivale

voir Fonction d'ouverture pratique	
------------------------------------	--

Ouvre-porte de garage

Effacement de la mémoire	501
--------------------------------	-----

Ouverture/fermeture de la porte de garage	501
--	-----

- Programmation (bouton sur le rétroviseur intérieur) 499
 Remarques 498
- P**
- Palettes de changement de vitesse au volant de direction** 343
Panne
 voir Pneu à plat
 voir Remorquage
Panneau de commandes au plafond 43
Pare-brise
 Dégivrage 322
 réfléchissant les infrarouges 502
Pare-brise avant
 voir Pare-brise
Pare-soleil 485
PARKTRONIC
 Affichage d'avertissement 381
 Désactivation/activation 382
 Fonction/notes 380
 Portée des capteurs 380
 Problème (anomalie) 383
 Système de conduite 380
Pédales 358
Peinture (instructions de nettoyage) 514
Phares
 Appoint de liquide au système de nettoyage 509
 Embuage 308
 Système de nettoyage (fonction) ... 305
 voir Mode automatique des phares
Phares de feux de route
 Assistance adaptative aux feux de route marche/arrêt 306
Pièces de rechange Mercedes-Benz 576
Pile (clé)
 Vérification 91
Pile (SmartKey)
 Remarques importantes sur la sécurité 90
 Remplacement 91
piste
 Sélection 245
- Plaque d'identification du véhicule** . 577
Plateau d'identification du type
 voir Plateau d'identification du véhicule
Pneu à plat
 Changement de roue/montage de la roue de secours 523
 Préparation du véhicule 523
 Soulèvement du véhicule 524
 Système de pneu à plat MOExtended 528
- Pneus**
 Bande de roulement 543
 Bar (définition) 565
 Caractéristiques 565
 Charge maximale du pneu (définition) 566
 Charge maximale sur le pneu 558
 Charge maximale sur un pneu (définition) 567
 Classement de qualité de pneus ... 559
 Direction de rotation 569
 Distribution des occupants du véhicule (définition) 568
 DOT, Numéro d'identification du pneu (TIN) 564
 DOT (Ministère des Transports) (définition) 565
 Durée de mise en service 544
 Flanc (définition) 567
 Indicateur d'usure (définition) 568
 Indice de charge 564
 Indice de charge (définition) 566
 Indice de charge de support (définition) 567
 Indice de vitesse (définition) 566
 Indices de taille, de charge de support, de vitesse du pneu 561
 Jante de roue (définition) 566
 Kilopascal (kPa) (définition) 566
 Limite de charge totale (définition) 568
 Marquage (aperçu) 560
 Message dans l'affichage 460
 PBV (Poids brut du véhicule) (définition) 566
 PNBE (Poids nominal brut sur l'essieu) (définition) 566

- PNBV (Poids nominal brut du véhicule) (définition) 566
- Poids à vide (définition) 566
- Poids de l'équipement en option (définition) 567
- Poids du véhicule accru en raison d'un équipement optionnel (définition) 565
- Poids maximal du véhicule chargé (définition) 566
- Poids moyen des occupants du véhicule (définition) 565
- Pression des pneus (définition) 567
- Pression maximale des pneus (définition) 567
- Pressions de gonflage (recommandées) 565
- PSI (livres par pouce carré) (définition) 567
- Rangement 569
- Rapport d'aspect (définition) 567
- Remarques sécuritaires importantes 542
- Remplacement 568
- Semelle du pneu (définition) 567
- Standards de classement uniforme selon la qualité (définition) 565
- Structure et caractéristiques (définition) 565
- Taille du pneu (données) 569
- Talon du pneu (définition) 567
- Température 560
- Terminologie 565
- TIN (Numéro d'identification du pneu) (définition) 567
- Traction 560
- Traction (définition) 567
- Usure de la semelle 559
- Vérification 543
- voir Pneu à plat
- Pneus d'été** 544
- Pneus d'hiver**
- Pneus M+S 545
- Pneus M+S** 545
- Porte**
- Affichage de message 464
- Déverrouillage d'urgence 96
- Fonction de fermeture électrique 95
- Ouverture (de l'intérieur) 94
- Panneau de commandes 44
- Verrouillage d'urgence 96
- Porte-bagages de toit** 483
- Porte du conducteur**
- voir Portes
- Porte-gobelets**
- Console centrale 484
- Habitacle arrière 484
- Remarques importantes sur la sécurité 483
- Portes**
- Remarques importantes sur la sécurité 94
- Verrouillage/déverrouillage central (clé) 87
- Verrouillage automatique (commutateur) 95
- Position de stationnement**
- Rétroviseurs extérieurs 287
- Position de stationnement des rétroviseurs extérieurs**
- Réglage 287
- Positions de la clé**
- Clé KEYLESS-GO 331
- Clé SmartKey 331
- Poste de commande**
- Aperçu 38
- voir Combiné d'instruments
- Pression d'air**
- voir Pression des pneus
- Pression des pneus**
- Affichage de message 460
- Maximal 549
- Rappel (ordinateur de bord) 550
- Recommandée 546
- Remarques 548
- Vérification manuelle 550
- Prise**
- Coffre 489
- Habitacle arrière 489
- Prise de courant**
- Boîte à gants 488
- Prise de courant 115V** 489
- Prise de courant 12 V**
- voir Prises de courant

Prises de courant	
Points à retenir avant utilisation	488
Produits d'entretien	
Additifs spéciaux AdBlue®	583
Carburant	581
Contenance de carburant	580
Huile moteur	584
Liquide de frein	585
Liquide de lave-glace	586
Liquide de refroidissement (moteur)	585
Remarques importantes sur la sécurité	578
Programme de conduite	
Automatique	343
Manuel	344
Propriétés sonores	
voir Réglages sonores	
Protection contre les insectes sur le radiateur	506
Protection de copie	251
Protège-moquette	501
PULSE	
voir Fonction de massage (PULSE)	
R	
RACETIMER (ordinateur de bord)	417
Radio	
Activation	231
Alternance des gammes d'ondes ...	231
Radio HD ^{MC}	235
Réglages sonores (balance, graves, atténuateur, aiguës)	149
Sauvegarde des stations	233
Sélection d'une station	232, 415
Radio HD^{MC}	235
Radio Sat	237
Affichage de l'information	240
Inscription	237
Radio satellite	
Sélection d'une catégorie	238
Rappel d'une anomalie	
voir Messages dans l'affichage	
Rapport	
Anomalies relatives à la sécurité	35
Rapports de circulation	
Activation/désactivation	192
Rapport de circulation en temps réel	195
Rapports de circulation (TA)	
Désactivation	149
Rapports de circulation en temps réel	191
Ravitaillement	
Jauge de carburant	39
Processus de ravitaillement	348
Remarques importantes sur la sécurité	346
voir Carburant	
Réception GPS	167
Recherche de musique	246
Recomposition (téléphone)	219
Recul rapide	
Système de divertissement arrière	280
Refroidisseur	
voir Climatisation	
Réglage d'une station (radio)	
Par entrée de fréquence manuelle .	232
Réglage de l'éclairage ambiant (COMAND)	289
Réglage de l'éclairage de localisation (COMAND)	289
Réglage de la balance	150
Réglage de la climatisation	290
Arrière (COMAND)	294
Contrôle central (COMAND)	293
Menu principal	292
Réglage de la température dans le dégagement pieds	293
Réglage de la climatisationI	
Refroidissement avec déshumidification d'air (COMAND)	292
Réglage de la conception de nuit	158
Réglage de la langue	
COMAND	165
Système de divertissement arrière	282

Réglage de la suspension	
AIRMATIC	377
Commande de la suspension active	379
Réglage de la vitesse du lecteur vocal	160
Réglage des aiguës (son)	150
Réglage des basses	150
Réglage du niveau du véhicule	378
Réglage du système	
Fuseau horaire	160
Réglage du volume	
Appels téléphoniques	149
Messages de navigation	149
Vidéo AUX	269
Réglages	
Affichage	158
Aperçu du menu	135
Image (COMAND)	263
Image (Système de divertissement arrière)	273
Ordinateur de bord	423
Réglages du son	149
Réglages du système	158
Réglages de base	
voir Réglages	
Réglages de l'affichage	158
Réglages de l'image (TV, vidéo)	263
Réglages du	
Heure	159
Réglages du son	
Balance et atténuateur	150
Graves et aiguës	150
Rappel du menu sonore	149
Système de divertissement arrière	272
Réglages du système	
Bluetooth®	162
Bouton programmable	132
Date	159
Langue	165
Système de commande vocale	160
Vitesse du lecteur vocal	160
Réglages du système de commande vocale	
Réglages	160
Réglages sonores	
Son ambiant	150
Régulateur de vitesse	
Affichage de message	460
Désactivation	364
Enregistrement et maintien de la vitesse actuelle	363
Lever du régulateur de vitesse	363
Notes sur le fonctionnement	362
Remarques importantes sur la sécurité	362
Système de conduite	362
Témoin LIM	363
Réinitialiser la fonction	166
Remarques importantes sur la sécurité	
Mode DVD vidéo	263
Remarques sécuritaires	
CD/DVD audio et mode MP3	241
Sécurité de fonctionnement	128
Remarques sur le rodage d'un nouveau véhicule	330
Remise aux valeurs usine (réglages usine)	166
Remise aux valeurs usine (réinitialiser la fonction)	166
Remorquage	
Avec l'essieu arrière soulevé	535
Avec les deux essieux au sol	536
Importantes remarques sur la sécurité	534
Installation d'un oeillet de remorquage	535
Retrait d'un oeillet de remorquage	535
Remplacement des ampoules	
Aperçu des types d'ampoules	310
feux de route (véhicule avec feux de circulation de jour à l'halogène)	311
Feux de route (véhicules avec feux de circulation de jour DEL)	311
Remplacement des piles (télécommande, casques d'écoute)	270
Renseignements sur le produit	31
Réserve (réservoir de carburant)	
voir Carburant	

- Réserve de carburant**
voir Carburant
- Réservoir**
voir Réservoir de carburant
- Réservoir de carburant**
Contenance 580
Problème (anomalie) 350
- Restriction d'ouverture de la hauteur du coffre** 290
- Rétracteur-enrouleur d'urgence**
Fonction 67
Règles sur la sécurité 49
- Rétrogradation forcée**
Conseils sur la conduite 342
Programme de conduite manuelle . 345
- Rétroviseur intérieur** 124
- Rétroviseurs**
voir Réroviseur intérieur
voir Réroviseurs extérieurs
- Rétroviseurs extérieurs**
Basculeur (automatique) 124
Hors de position (dépannage) 123
Rabattement et redressement (automatiquement) 123
Rabattement et redressement (électriquement) 123
Réglage 123
Sauvegarde de la position de stationnement 124
Sauvegarde des réglages (fonction mémoire) 125
- Rideaux gonflables latéraux**
Affichage de message 439
Fonctionnement 54
- Roue de secours**
Endroit de rangement 522
voir Roue de secours
- Roues**
Changement/remplacement 568
Changement de roue 523
Couple de serrage 527
Montage d'une roue 526
Nettoyage 514
Rangement 569
Remarques sécuritaires importantes 542
Retrait d'une roue 526
- Taille de la roue/taille du pneu 569
Vérification 543
- Route (navigation)**
Aperçu de l'itinéraire 189
Réglage des options d'itinéraire (évitement: autoroutes, routes à péage, tunnels, traversiers) 168
Sélection d'un autre itinéraire 188
- S**
- Sangle de retenue supérieure** 72
- Sauvegarde des stations**
Manuelle 233
- Sauvegarde des stations (radio)**
Automatique 233
- Sécurité**
Aperçu des systèmes de sécurité de l'occupant 48
Enfants dans le véhicule 68
Système de classification de l'occupant (OCS) 55
Systèmes de retenue pour enfants 68
- Sécurité des occupants**
Aperçu des systèmes 48
Enfants dans le véhicule 68
- Sélection des stations (radio)**
Au moyen des pré-réglages de stations 232
Utilisation de la recherche de station 232
- Sens de la marche (navigation)** 202
- Serrures de sécurité pour enfant**
Rétracteur spécial de ceinture de sécurité 71
- Service**
voir Affichage des intervalles d'entretien ASSYST PLUS
- Service à la clientèle** 35
- Siège**
Réglage (arrière) 115
Sélection 295
Siège anatomique actif 119, 297
- Siège anatomique**
Arrière 118
Avant 295
- Siège anatomique actif** 119, 297

- Siège arrière**
 Réglage 115
- Siège d'enfant**
 ISOFIX (Ancrages de sièges
 d'enfant de type LATCH) 71
 Rétracteur spécial de ceinture de
 sécurité 71
 Sangle de retenue supérieure 72
- Siège du conducteur**
 voir Sièges
- Siège du passager avant**
 Réglage à partir de l'arrière 116
- Siège passager avant**
 Réglage à partir du siège
 conducteur 115
- Sièges**
 Activation/désactivation de la
 ventilation du siège 120
 Activation/désactivation du
 chauffage du siège 119
 Nettoyage du recouvrement 518
 Position correcte du siège
 conducteur 112
 Problème de chauffage de siège 120
 Problème de ventilation du siège ... 120
 Réglage (électriquement) 114
 Réglage de l'appuie-tête 116
 Réglage du support lombaire 119
 Remarques importantes sur la
 sécurité 113
 Sauvegarde des réglages
 (fonction mémoire) 125
 Siège anatomique 118
- Sièges arrière**
 Aperçu 46
- Signal de vérification de
 verrouillage (ordinateur de bord) 424**
- SmartKey**
 Clé mécanique 90
 Perte 92
 Positions (commutateur de
 démarrage) 331
 Problème (anomalie) 92
 Verrouillage/déverrouillage
 central de la porte 87
- Sobriété au volant 357**
- Soin**
 Affichage 517
 Assistance à la vision nocturne
 Plus 517
 Balai d'essuie-glace 516
 Caméra de recul 516
 Capteurs 516
 Ceinture de sécurité 519
 Couvre-siège 518
 Fini mat 515
 Garniture de bois 518
 Garniture de toit 519
 Garniture en plastique 518
 Lavage à la main 513
 Lave-auto 512
 Levier sélecteur des rapports 518
 Moquettes 519
 Nettoyeur haute pression 513
 Peinture 514
 Pièces de garniture 518
 Remarques 512
 Roues 514
 Tuyau d'échappement arrière 517
 Vitres 515
 Volant de direction 518
- Son ambiophonique**
 voir Sonn 3D (système de son
 ambiophonique Harman Kardon®)
- Son ambiophonique(système de
 son ambiophonique harman/
 kardon®)**
 Remarques 150
- Son ambiophonique (système de
 son ambiophonique harman/
 kardon®)**
 Mise en/hors fonction 151
- Sons**
 voir Réglages du son
- Speed Limit Assist**
 voir Speed Limit Assist
- SPLITVIEW 136**
- SRS (Système de retenue
 supplémentaire)**
 Afficher message 438
 Introduction 48
 Témoin avertisseur 473
 Témoin avertisseur (fonction) 49

- Stationnement**
 Caméra de recul 388
 Position du rétroviseur, côté
 passager avant 124
 Remarques importantes sur la
 sécurité 354
 voir PARKTRONIC
 voir Stationnement
- Statistiques sur la consommation
 (ordinateur de bord) 413**
- Stockage de la musique**
 voir MUSIC REGISTER
- Store**
 voir À enroulement
 voir Store à enroulement
- Store à enroulement**
 Lunette arrière 485
 Toit vitré panoramique avec
 panneau coulissant/dépliant
 électrique 107
 Vitres latérales arrière 102
 voir Store à enroulement
- Store à enroulement de toit
 panoramique avec panneau
 coulissant/dépliant électrique**
 Fonctionnement (store à
 enroulement arrière) 108
 Fonctionnement (store à
 enroulement avant) 107
- Store de lunette**
 Arrière(COMAND) 286
- Store de lunette arrière**
 voir Store à enroulement
 voir Store à enroulement de
 lunette arrière
- Store de vitre arrière 485**
- Support à gobelets**
 voir Porte-gobelets
- Support de données**
 MUSIC REGISTER 252
- Support lombaire**
 Réglage 119
 voir Support lombaire
- Supports lombaires (COMAND) 295**
- Système antivol**
 Antidémarrage électronique 83
- Système d'alarme**
 voir ATA (système d'alarme antivol)
- Système d'alarme antivol**
 voir ATA (Système d'alarme antivol)
- Système d'assistance au freinage**
 voir BAS (Système d'assistance
 au freinage)
- Système d'éclairage actif**
 Message d'affichage 446
- Système d'entretien actif PLUS**
 voir Affichage de l'intervalle
 d'entretien ASSYST PLUS
- Système de capteurs radar**
 Activation/désactivation 425
 Affichage de message 456
- Système de classification de
 l'occupant (OCS)**
 Auto-vérification du système 58
 Défauts 59
 Fonctionnement 55
- Système de climatisation**
 voir Climatisation
- Système de conduite**
 Groupe Assistance en conduite 395
- Système de conduite Tout-terrain
 (hors route) 4MATIC 379**
- Système de divertissement arrière**
 Aperçu des réglages de l'image 273
 Casques d'écoute (sans fil) 157
 Composantes/aperçu 153
 Écran 154
 Mode audio (CD, DVD, MP3) 275
 Mode AUX 283
 Mode DVD vidéo 279
 Modification du format de l'image . 273
 Réglage du format audio 282
 Réglages sonores 272
 Réglage système 274
 Remplacement des piles
 (télécommande, casques
 d'écoute) 270
 Télécommande 155
 Utilisateurs multiples 272
 Utilisation des casques d'écoute ... 272
 Utilisation du haut-parleur
 principal 272
- Système de fonctionnement**
 voir Ordinateur de bord

Système de fonctionnement	
COMAND	130
Système de freinage antiblocage	
voir ABS (système de freinage antiblocage)	
Système de lave-glace	509
Remarques	586
Système de nettoyage des phares	
Remarques	586
Système de pneu à plat	
MOExtended	528
Système de retenue	
voir SRS (système de retenue supplémentaire)	
Système de retenue supplémentaire	
voir SRS (Système de retenue supplémentaire)	
Système de sécurité en conduite	
Distribution de la force de freinage électronique	81
ETS/4ETS (Système de traction électronique)	79
Système de sécurité préventive des occupants	
voir PRE-SAFE® (Système de sécurité préventive des occupants)	
Système de son ambiophonique	
Harman/kardon® Logic 7®	
voir Son ambiophonique (système de son ambiophonique harman/kardon®)	
Système de son Bang & Olufsen	152
Système de surveillance de la pression des pneus	
Fonctions/notes	550
Remise en fonction	553
Système de traction électronique	
voir ETS/4ETS (Système de traction électronique)	
Système PRE-SAFE®	
Affichage de message	437
Fonctionnement	60
Systèmes antivol	
ATA (Système d'alarme antivol)	84
Systèmes de conduite	
Aide au stationnement	383
AIRMATIC	376
Assistance à l'angle mort	395
Assistance à la vision nocturne Plus	391
Assistant à l'angle mort actif	399
Assistant trajectoire	398
Assistant trajectoire actif	403
ATTENTION ASSIST	390
Caméra de recul	388
Commande de la suspension active	378
DISTRONIC PLUS	364
Fonction HOLD	375
Groupe assistance en conduite active	399
Message dans l'affichage	452
PARKTRONIC	380
Régulateur de vitesse	362
Systèmes de sécurité	
voir Systèmes de sécurité en conduite	
Systèmes de sécurité en conduite	
ABS (Système de freinage antiblocage)	77
ADAPTIVE BRAKE	81
Aperçu général	76
BAS (système d'assistance au freinage)	77
BAS (système d'assistance au freinage PLUS)	77
ESP® (Contrôle électronique de la trajectoire)	79
Freinage PRE-SAFE®	81
Importante information de sécurité	76
T	
Tableau de bord	
voir Habitacle	
Tachymètre	409
Numérique	414
TELEAID	
Affichage de message	437
Appel d'urgence	491
Auto-vérification	491
Bouton d'appel information MB	494
Bouton d'Assistance routière	493
Déverrouillage du véhicule à distance	496

- Priorité d'appel 494
- Récupération automatique des données du véhicule (date d'entretien) 497
- Remarques sécuritaires importantes 490
- Repérage du véhicule volé 497
- Search & Send («Rechercher et envoyer») 495
- Système 491
- Téléchargement de destination (COMAND) 495
- Verrouillage du véhicule à distance 497
- Télécommande**
- Ouvre-porte de garage 498
- Telephone**
- Utilisation du téléphone 218
- Téléphone**
- Acceptation/refus d'un appel 218
- Acceptation d'un appel 420
- Aperçu des fonctions 220
- Appel (sortant) 219
- Appel de la messagerie vocale 219
- Appel en retenue 220
- Autorisation externe (Bluetooth®) .. 216
- Clavier 133
- Connexion d'un téléphone mobile (information générale) 214
- Connexion de conférence 220
- Dé-autorisation d'un téléphone mobile 217
- Entrée d'un numéro 219
- Envoi de tonalités DTMF 222
- Fin d'un appel actif 220
- Menu (ordinateur de bord) 419
- Menu de base (interface Bluetooth®) 217
- Mise en/hors fonction du microphone mains libres 220
- Numéro de l'annuaire téléphonique 420
- Options de fonctionnement 212
- Recomposition 219, 421
- Refus/fin d'un appel 420
- Refus d'un appel 218
- Refuser ou accepter un appel en attente 220
- Réglage du volume lors d'appels téléphoniques 149
- Remarques générales 211
- Remarques sécuritaires 212
- Restriction des fonctions 212
- Volume de réception et de transmission 218
- voir Bluetooth®
- voir Listes d'appels
- Téléphone cellulaire**
- voir Téléphone mobile
- Téléphone mobile**
- Menu (ordinateur de bord) 419
- Téléphone pratique**
- Importation de contacts 222
- Téléphonie pratique**
- Introduction 211
- Télévision**
- voir TV
- Télévision numérique**
- voir TV
- Témoin LIM**
- DISTRONIC PLUS 367
- Régulateur de vitesse 363
- Témoin PASSENGER AIRBAG OFF** 55
- Témoins**
- voir Témoins et avertisseurs
- Témoins et avertisseurs**
- Aperçu 40
- Avertissement de distance 475
- Régulateur de vitesse 363
- Témoin PASSENGER AIRBAG OFF 55
- Témoins et témoins d'avertissement**
- LIM (DISTRONIC PLUS) 367
- Température**
- Huile moteur (ordinateur de bord) . 417
- Liquide de refroidissement 409
- Liquide de refroidissement (ordinateur de bord) 417
- Réglage (climatisation) 321
- Réglage (COMAND) 291
- Température extérieure 409
- Temps intermédiaire (RACETIMER)** .. 417
- Toit coulissant**
- voir Toit panoramique avec panneau coulissant/dépliant électrique

- Toit ouvrant coulissant**
Remise à l'état initial 106
- Toit ouvrant coulissant panoramique**
Remarques importantes sur la sécurité 105
- Toit vitré coulissant**
Ouverture/fermeture 106
Problème (anomalie) 110
Remarques importantes sur la sécurité 105
- Toit vitré coulissant/dépliant**
voir Toit vitré coulissant
- Toit vitré panoramique avec panneau coulissant/dépliant électrique**
Ouverture/fermeture 107
Problème (anomalie) 110
Réinitialisation 109
- Totalisateur journalier**
Rappel 413
- Traction intégrale en prise permanente**
voir 4MATIC (Traction intégrale en prise permanente)
- Transmission**
voir Transmission automatique
- Transmission automatique**
Affichage de la position de la transmission 340
Affichage de message 463
Bouton de sélection de programme 342
Conseils sur la conduite 342
Démarrage 334
Démarrage du moteur 333
Lever DIRECT SELECT 338
Mode de conduite d'urgence 346
Palettes de changement de vitesse au volant de direction 343
Passation des rapports 341
Plages des rapports 343
Positions de la transmission 341
Problème (anomalie) 346
Programme de conduite automatique 343
Programme de conduite manuelle . 344
Rétrogradation forcée 342
- Transport du véhicule** 536
- Trousse d'outils du véhicule** 522
- Trousse de premiers soins** 522
- Tuyau d'échappement arrière (instructions de nettoyage)** 517
- TV**
Mise hors fonction automatique de l'image 262
Réglages de l'image 263
- U**
- USB**
voir Interface média
- V**
- Véhicule**
Abaissement 527
Acquisition des données 36
Bon usage 34
Chargement 554
Démarrage 334
Déverrouillage (Clé SmartKey) 87
Déverrouillage (en cas d'urgence) ... 96
Données du véhicule 587
Entretien 33
Équipement 31
Garantie limitée 36
Message affiché 463
Rapport d'anomalies 35
Réglages individuels 423
Remorquage 534
Soulèvement 524
Stationnement 357
Transport 536
Verrouillage (clé SmartKey) 87
Verrouillage (en cas d'urgence) 96
- Vérification de l'échappement** 358
- Verrouillage**
voir Verrouillage central
- Verrouillage (portes)**
Automatique 95
De l'intérieur (bouton de verrouillage central) 94
Verrouillage d'urgence 96

Verrouillage central	
Fonction de verrouillage automatique	289
Verrouillage/déverrouillage (Clé SmartKey)	87
voir Verrouillage central	
Verrouillage d'urgence du véhicule ...	96
Verrouillage de sécurité des enfants	
Remarques importantes sur la sécurité	73
Verrouillages de sécurité des enfants	
Portes arrière	74
Video	
voir DVD vidéo	
Vidéo AUX	
Réglage de l'image	263
Vitesse, contrôle	
voir Régulateur de vitesse	
Vitre latérale	
Importante information de sécurité	101
Vitres	
Nettoyage	515
voir Vitres latérales	
Vitres électriques	
voir Vitres latérales	
Vitres latérales	
Fonction d'ouverture pratique	102
Fonction de fermeture pratique	103
Ouverture/fermeture	102
Problème (anomalie)	104
Réinitialisation	104
Voies réservées au covoiturage	186
Volant de direction	
Aperçu des boutons	41
Boutons (ordinateur de bord)	409
Chauffage du volant de direction ...	121
Palettes de changement de vitesse	343
Réglage (électriquement)	121
Remarques importantes sur la sécurité	120
Sauvegarde des réglages (fonction mémoire)	125
Volant de direction (directives de nettoyage)	518
Volant de direction multifonction	
Aperçu général	41
Fonctionnement de l'ordinateur de bord	409
Réglage du volume	149
Volet du réservoir de carburant	
Ouverture/fermeture	348
Volume, réglage	
À l'aide de la télécommande (Système de divertissement arrière)	155
Casques d'écoute	157
COMAND	149
Vue d'avion (navigation)	202

Renseignements sur le produit

Mercedes-Benz recommande l'emploi de pièces de rechange, pièces et accessoires de conversion Mercedes-Benz approuvés pour le type du véhicule.

Mercedes-Benz recommande l'emploi de pièces de rechange, pièces et accessoires de conversion Mercedes-Benz qui ont été approuvés pour le type du véhicule en raison de leur fiabilité, sécurité et adaptabilité. En dépit d'une recherche de marché constante, Mercedes-Benz n'est pas en mesure d'évaluer les pièces d'autres fabricants. Par conséquent, Mercedes-Benz n'accepte aucune responsabilité pour le recours à de telles pièces sur les véhicules Mercedes-Benz, même si elles ont été indépendamment ou officiellement approuvées. Le recours à des pièces non approuvées pourrait nuire au fonctionnement sécuritaire du véhicule. Par conséquent, Mercedes-Benz recommande l'emploi de pièces, pièces et accessoires de conversion Mercedes-Benz qui ont été approuvés pour le type du véhicule. Les pièces d'origine Mercedes-Benz ainsi que les pièces et accessoires de conversion sont disponibles chez tout Concessionnaire Mercedes-Benz agréé. Vous serez informé des modifications techniques permises, et bénéficierez d'une installation professionnelle des pièces.

Guide du conducteur

Notes concernant le Guide du conducteur

Ce Guide du conducteur renferme de nombreuses informations très utiles. Nous vous incitons, avant de prendre la route, à le lire attentivement afin de bien vous familiariser avec le véhicule.

Pour votre propre sécurité et la durabilité du véhicule, nous vous incitons à suivre les instructions et mises en garde qui vous sont données dans ce Guide du conducteur. En les

ignorant, vous exposez votre véhicule, ceux des autres et les occupants à des dommages matériels ou des préjudices corporels. Les dommages entraînés par la non-conformité aux directives du présent guide ne sont pas couverts par la garantie limitée Mercedes-Benz.

Équipement du véhicule

Ce Guide du conducteur décrit tous les dispositifs, de série ou optionnels, offerts pour le véhicule au moment de la publication de ce Guide. Des différences sont possibles entre les pays. À noter qu'il est possible que votre véhicule ne soit pas équipé de toutes les caractéristiques décrites dans le présent guide. Ceci s'applique également aux systèmes et fonctions portant sur la sécurité du véhicule. Par conséquent, il est possible que l'équipement de votre véhicule diffère des descriptions et illustrations présentées dans le présent guide. Tous les systèmes installés sur votre véhicule sont énumérés dans le contrat d'achat original de votre véhicule. En cas de questions concernant l'équipement et le fonctionnement du véhicule, veuillez consulter un Concessionnaire Mercedes-Benz agréé.

Le Guide du conducteur et le carnet d'entretien sont des documents très importants qui doivent être conservés dans le véhicule en tout temps.

Entretien et fonctionnement du véhicule**Service après-vente et documentation**

Ce véhicule est couvert en vertu des termes des garanties imprimées dans le carnet d'entretien et de garantie. Un Concessionnaire Mercedes-Benz agréé échangera ou réparera toute pièce défectueuse installée en équipement d'origine sur le véhicule en accord avec les garanties suivantes:

- La garantie limitée de véhicule neuf
- La garantie sur les systèmes antipollution
- La garantie de performance antipollution
- La garantie du système antipollution des États de la Californie, du Connecticut, du Maine, du Massachusetts, de New York, de Pennsylvanie, du Rhode Island et du Vermont.
- Les lois d'exécution de la garantie des États (Lemon Laws)

Renseignements pour la clientèle en Californie

La législation en vigueur dans l'état californien autorise l'acheteur à obtenir le remplacement du véhicule ou le remboursement du prix d'achat ou de location après un nombre raisonnable de tentatives de réparation, si Mercedes-Benz USA, LLC et/ou ses ateliers de réparation ou de service agréés ne sont pas en mesure de rectifier une ou plusieurs anomalies ou défauts du véhicule, couvertes au titre de sa garantie exprimée. Au cours de la période de 18 mois suivant la livraison originale du véhicule ou de l'accumulation d'environ 29 000 km (18 000 milles) sur le compteur du véhicule, selon la première de ces éventualités, un nombre de tentatives de réparation sera présumé raisonnable en faveur d'un acheteur ou locataire au détail sous réserve de l'une ou plusieurs des circonstances suivantes :

- (1) une même anomalie ou défaut chronique provoque une condition susceptible de causer la mort ou des préjudices corporels graves pendant la conduite du véhicule, cette anomalie ou défaut a fait l'objet de réparation deux fois ou plus, et Mercedes-Benz USA, LLC, a été dûment informée par écrit de la nécessité de cette réparation,
- (2) une même anomalie ou défaut chronique de nature moins grave que la catégorie (1) a fait l'objet de réparation quatre fois ou plus et vous nous avez directement informés par écrit de la nécessité de la réparation, ou
- (3) le véhicule est hors service en raison des mêmes anomalies ou défauts substantielles totalisant plus de 30 jours civils.

Adresser une note écrite à:
Mercedes-Benz USA, LLC
Customer Assistance Center
One Mercedes Drive

Montvale, NJ 07645-0350

Entretien

Le carnet d'entretien décrit tout le travail d'entretien requis, devant être effectué à intervalles réguliers.

Toujours apporter le carnet d'entretien quand le véhicule est chez un Concessionnaire Mercedes-Benz agréé pour le service. Le conseiller technique inscrira chaque visite d'entretien dans le Livret d'entretien et de garantie.

Assistance routière

Le Programme d'assistance routière Mercedes-Benz offre un service d'aide technique en cas d'urgence. Les appels sans frais d'interurbain à l'Assistance routière sont acceptés par nos agents 24 heures par jour, 365 jours par année.

1-800-FOR-MERcedes(1-800-367-6372)
(aux É.-U.)

1-800-387-0100 (au Canada)

Pour de plus amples informations, consulter la brochure du Programme d'assistance routière Mercedes-Benz (aux É.-U.) ou la section se rapportant à l'Assistance routière dans le carnet d'entretien et de garantie (au Canada). Les deux documents se trouvent dans le porte-documents de votre véhicule.

Changement d'adresse ou changement de propriétaire

En cas de changement d'adresse, nous envoyer l'«Avis de changement d'adresse» inclus dans le livret d'entretien et de garantie ou simplement en informer le Centre d'assistance à la clientèle Mercedes-Benz (É.-U.) au numéro de téléassistance 1-800-FOR-MERcedes(1-800-367-6372) ou le service à la clientèle (Canada) au 1-800-387-0100. Ceci afin de nous permettre

de répondre de manière opportune advenant un besoin.

Lors de la revente du véhicule Mercedes, s'assurer de laisser toute la documentation dans le véhicule à l'intention du prochain conducteur.

Si ce véhicule a été acheté d'occasion, nous envoyer l'«Avis d'achat de voiture d'occasion» inclus dans le livret d'entretien et de garantie ou en informer le Service à la clientèle Mercedes-Benz (aux É.-U.) au 1-800-FOR-MERcedes(1-800-367-6372) ou le Service à la clientèle (au Canada) au 1-800-387-0100.

Fonctionnement du véhicule à l'extérieur des États-Unis et du Canada

Si le conducteur prévoit conduire son véhicule à l'étranger, il est à noter que:

- les ateliers de service en mesure d'effectuer une réparation, ou les pièces requises, ne seront peut-être pas disponibles sur place.
- le carburant sans plomb pour véhicules avec convertisseurs catalytiques ne sera peut-être pas disponible. Le carburant éthylé peut causer des dommages au convertisseur catalytique.
- le carburant peut avoir un indice d'octane considérablement plus faible. Un carburant non compatible peut causer des dommages au moteur.

Certains modèles Mercedes-Benz peuvent être livrés en Europe dans le cadre de notre programme de livraison en Europe. Pour plus de détails, consulter un Concessionnaire Mercedes-Benz agréé ou écrire à l'une des adresses suivantes:

Aux É.-U.

Mercedes-Benz USA, LLC
European Delivery Department
One Mercedes Drive

Montvale, NJ 07645-0350

Au Canada

Mercedes-Benz Canada, Inc.
Service de livraison européenne
98 Vanderhoof Avenue
Toronto, Ontario M4G 4C9

Sécurité de fonctionnement

Notes sur la sécurité

Avertissement!

Les travaux mal effectués sur les composantes électroniques et les logiciels associés peuvent causer l'arrêt de leur fonctionnement. Étant donné que les composantes électroniques du véhicule sont interconnectées, toute modification peut causer un effet indésirable sur d'autres systèmes. Les anomalies électroniques peuvent affecter sérieusement la sécurité du véhicule.

Confier tous les travaux de réparations ou de modifications des composantes électroniques à un Concessionnaire Mercedes-Benz agréé.

D'autres travaux ou modifications mal effectués risquent d'avoir un impact négatif sur la conduite sécuritaire du véhicule.

Certains systèmes sécuritaires fonctionnent seulement lorsque le moteur tourne. Par conséquent, ne jamais arrêter le moteur pendant la conduite.

AVERTISSEMENT

Les coups durs portés contre le dessous de la carrosserie ou les pneus/roues pourraient causer des dommages sérieux et nuire au fonctionnement sécuritaire du véhicule. De tels coups peuvent être causés, par exemple, en roulant sur un obstacle, des débris de route ou un nid de poule.

Si une vibration soudaine et forte ou un inconfort est ressenti, ou si des dommages au véhicule ont pu survenir:

- activer les feux de détresse
- ralentir prudemment
- conduire avec prudence vers un endroit à distance sécuritaire de la route.

Inspecter le dessous de la carrosserie ainsi que les pneus ou les roues pour déceler tout signe de dommage. Si le véhicule ne semble pas sécuritaire, le faire remorquer chez le Concessionnaire Mercedes-Benz agréé le plus proche ou dans un autre atelier de réparation et d'entretien qualifié afin de poursuivre la vérification ou effectuer les réparations.

Atelier spécialisé qualifié

Un Concessionnaire Mercedes-Benz agréé est un atelier spécialisé. Cet atelier possède l'expertise technique, les outils et les compétences requises pour effectuer adéquatement le travail requis sur votre véhicule. C'est notamment le cas pour les travaux relatifs à la sécurité du véhicule.

Respecter les remarques fournies dans le carnet d'entretien.

Faire toujours effectuer le service d'entretien par un Concessionnaire Mercedes-Benz agréé.

- le travail relatif à la sécurité
- le travail d'entretien et de service
- le travail de réparation
- les altérations, le travail d'installation et les modifications au véhicule
- le travail sur les composantes électroniques

Bon usage

Avertissement!

Plusieurs étiquettes d'avertissement sont fixées à votre véhicule. Ils sont conçus pour

alerter le conducteur et les autres aux nombreux dangers. Par conséquent, n'enlever aucune étiquette d'avertissement à moins de stipulation claire à cet effet.

En enlevant des étiquettes d'avertissement, le conducteur ou les autres pourrait subir des blessures en ne reconnaissant pas certains dangers.

L'utilisation appropriée du véhicule exige de se familiariser avec les informations et les règlements suivants:

- les remarques sécuritaires fournies dans ce Guide du conducteur
- les données techniques fournies dans ce Guide du conducteur
- les règlements et la signalisation de la circulation routière
- les lois et normes de sécurité concernant les véhicules automobiles

Problèmes avec votre véhicule

Si un problème avec le véhicule est constaté, particulièrement susceptible de compromettre sa sécurité de fonctionnement, il est fortement conseillé de contacter immédiatement un Concessionnaire Mercedes-Benz agréé pour le diagnostic et la rectification du problème, le cas échéant. Si le conducteur estime que le travail n'est pas satisfaisant, il peut reparler du problème avec un Concessionnaire Mercedes-Benz ou nous contacter à l'une des adresses suivantes:

Aux É.-U.

Customer Assistance Center
Mercedes-Benz USA, LLC
One Mercedes Drive
Montvale, NJ 07645-0350

Au Canada

Service à la clientèle
Mercedes-Benz Canada, Inc.
98 Vanderhoof Avenue
Toronto, Ontario M4G 4C9

Rapport d'anomalies relatives à la sécurité

À l'usage des États-Unis uniquement:

Les étapes suivantes ont été élaborées à la suite des exigences imposées aux fabricants sous le titre 49, Code des règlements fédéraux américains, partie 575 concernant la loi nationale sur la circulation et la sécurité des véhicules automobiles de 1966.

Rapports d'anomalie affectant la sécurité

Si le propriétaire croit que le véhicule présente une anomalie susceptible de provoquer un accident ou de causer des blessures ou la mort, il doit en informer immédiatement la Régie nationale de la sécurité de circulation sur les voies publiques (National Highway Traffic Safety Administration (NHTSA)) en plus d'informer Mercedes-Benz USA, LLC.

Sur réception de plaintes de ce genre, NHTSA peut ouvrir une enquête et, en présence d'une anomalie affectant la sécurité relevée dans un groupe de véhicules, peut exiger un rappel et une campagne de rectification. Cependant, NHTSA ne peut pas intervenir dans des conflits particuliers entre vous, votre Concessionnaire, ou Mercedes-Benz USA, LLC.

Pour communiquer avec NHTSA, il suffit de composer le numéro d'urgence automobile sans frais d'interurbain à 1-888-327-4236 (TTY: 1-800-424-9153 aller à: <http://www.safercar.gov>); ou écrire à: Administrator, NHTSA Headquarters,

1200 New Jersey Avenue, SE, West Building,
Washington, DC 20590.

Il est également possible d'obtenir d'autres
informations au sujet de la sécurité
automobile sur le site

<http://www.safercar.gov>.

Garantie limitée

! Suivre les instructions de ce manuel
concernant le bon fonctionnement du
véhicule et les dommages possible au
véhicule. Un dommage au véhicule
provenant d'une infraction coupable à ces
instructions n'est pas couvert ni par la
garantie limitée de Mercedes-Benz ni par la
garantie sur les véhicules neufs et usagés
de Daimler AG.

Données sauvegardées dans le véhicule

Information sur l'acquisition de données électroniques dans le véhicule

(Incluant l'avis donné conformément au code
§ 995 1) de la Californie)

Le véhicule enregistre des données
électroniques. Si le véhicule est équipé de
mbrace¹ les données sont transmises en cas
d'accident.

Ces informations aident par exemple à
vérifier les systèmes d'un véhicule après un
accident et à l'amélioration continue de la
sécurité des véhicules. Daimler AG peut
accéder à ces données et les divulguer:

- à des fins de recherche sur la sécurité ou
de diagnostic
- avec le consentement du propriétaire du
véhicule
- à la demande de toute autorité poursuivant
en justice

- à des fins d'arbitrage d'un différend
impliquant Daimler AG, ses associés ou ses
services de vente et d'après-vente
- tel que requis ou permis autrement par la
loi.

Observer le contrat d'achat mbrace ¹
concernant des détails supplémentaires sur
les données enregistrées et transmises par
ce système.

¹ Le système se nomme TELE AID au Canada.

Poste de commande	38
Combiné d'instruments	39
Ordinateur de bord et COMAND	41
Console centrale	42
Panneau de commandes au plafond .	43
Panneau de commandes sur la porte	44
Sièges arrière	46

Poste de commande

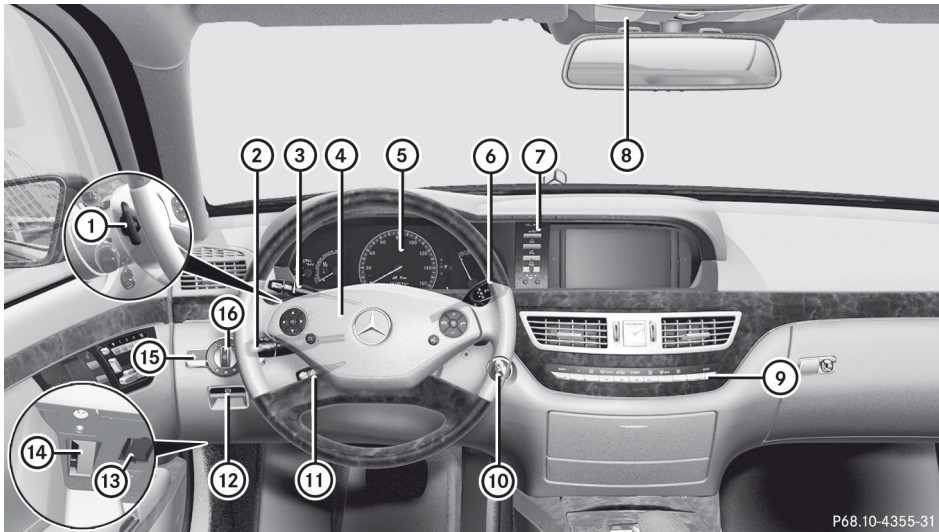

P68.10-4355-31

	Fonction	Page
①	Palettes d'embrayage au volant de direction	343
②	Combiné interrupteur	305
③	Levier du régulateur de vitesse	363
④	Klaxon	
⑤	Combiné d'instruments	39
⑥	Levier DIRECT SELECT	338
⑦	Panneau de commandes pour:	
	Niveau du véhicule	376
	Réglage de la suspension	377
	PARKTRONIC	380
	Pivotement de l'affichage COMAND	137
	Affichage de luminosité COMAND	137
	Éclairage du combiné d'instruments	137

	Fonction	Page
⑧	Panneau de commandes au plafond	43
⑨	Climatisation automatique	316
⑩	Commutateur de démarrage	331
	Bouton de marche/arrêt	331
⑪	Réglage du volant de direction	120
	Chauffage du volant de direction	121
⑫	Frein de stationnement électronique	355
⑬	Prise de diagnostic embarqué (OBD)	
⑭	Ouvre le capot	504
⑮	Assistance à la vision nocturne Plus	391
⑯	Commutateur d'éclairage	302

Combiné d'instruments

Affichages

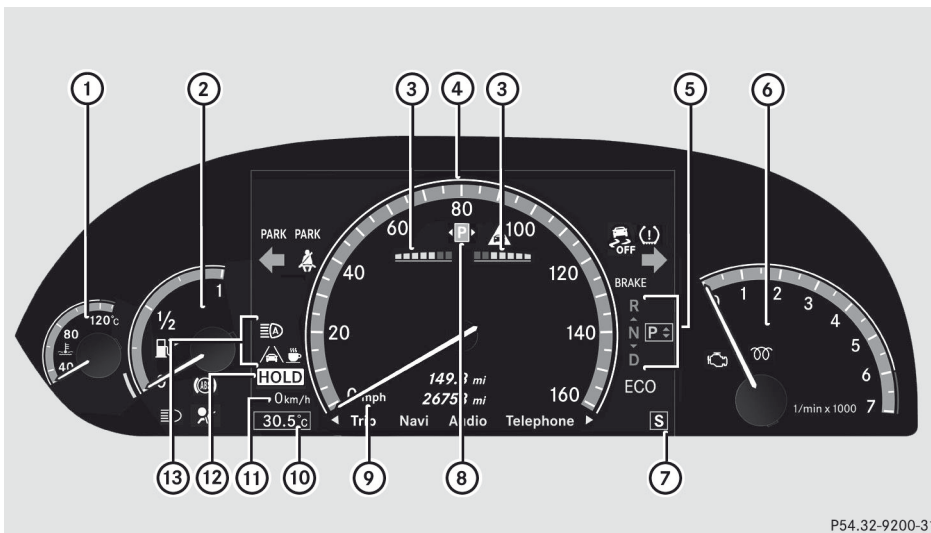

P54.32-9200-31

Aperçu

	Fonction	Page
①	Température du liquide de refroidissement	409
②	Jauge de carburant	
③	PARKTRONIC	380
④	Affichage multifonction Indicateur de vitesse	411
⑤	Positions de la transmission	340
⑥	Tachymètre	409
⑦	Programme de conduite	342
⑧	Aide au stationnement	383

⑨	Unité de mesure pour l'indicateur de vitesse	424
⑩	Température extérieure	409
⑪	Indicateur de vitesse additionnel	424
⑫	Fonction HOLD Frein PRE-SAFE®	375 81
⑬	Assistance adaptative aux feux de route Assistant trajectoire ou Assistant trajectoire actif ATTENTION ASSIST	306 398, 403 390

Témoins et avertisseurs

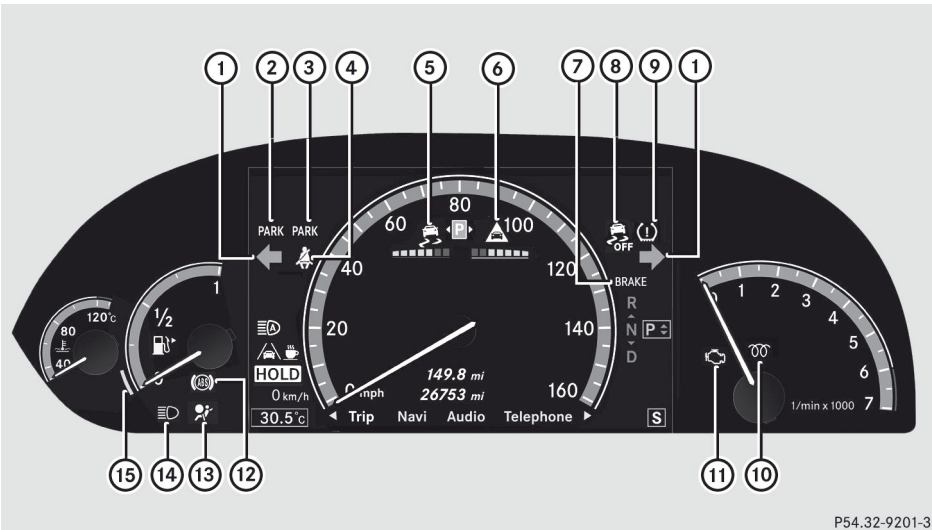

P54.32-9201-31

	Fonction	Page
①	Feu de direction	305
②	Frein de stationnement électronique (rouge) PARK (É.-U. seulement) P (Canada seulement)	468
③	Frein de stationnement électronique (jaune) PARK (É.-U. seulement) P (Canada seulement)	468
④	Ceinture de sécurité	467
⑤	ESP®	470
⑥	Avertisseur de distance	475
⑦	Freins BRAKE (É.-U. seulement) P (Canada seulement)	468

	Fonction	Page
⑧	ESP® OFF	470
⑨	Moniteur de pression des pneus	475
⑩	Moteur diesel: préchauffage	333
⑪	Check engine	474
⑫	ABS	469
⑬	SRS	473
⑭	Feux de route	305
⑮	Carburant de réserve	474

Ordinateur de bord et COMAND

Aperçu

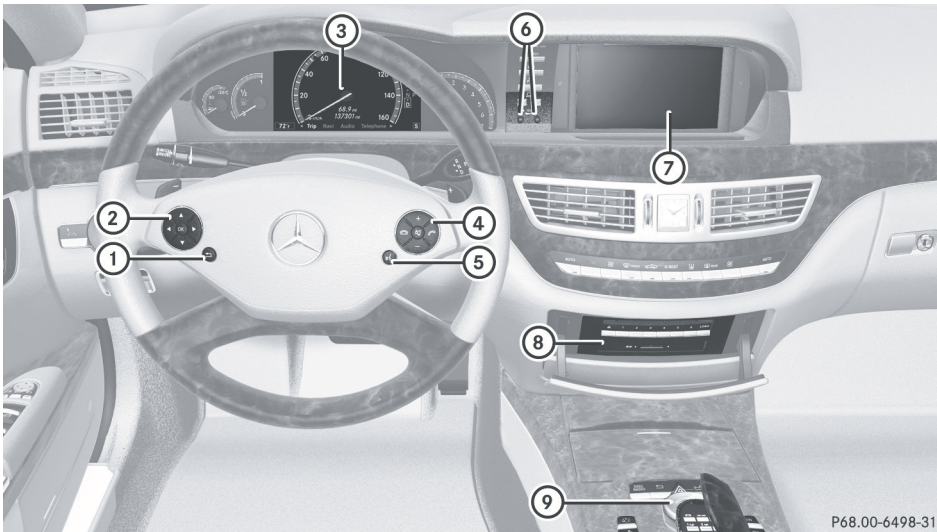

P68.00-6498-31

	Fonction	Page
①	Retour ou désactive le Système de commande vocale	
②	Sélectionne un menu	412
	Sélectionne une fonction ou défile à travers les listes	412
	Confirme une sélection ou ferme en fondu les messages d'affichage	
③	Affichage multifonction	411
④	Refuse ou termine un appel	419
	Quitte l'annuaire téléphonique/mémoire de recomposition	419
	Compose ou accepte un appel	
	Passé à la mémoire de recomposition	

	Fonction	Page
	Règle le volume ou utilise le RACETIMER sur les véhicules AMG	417
	Mise en sourdine	
⑤	Commute au système de commande vocale; voir les instructions de fonctionnement séparées	
⑥	Pivote l'affichage COMAND	137
	Règle la luminosité de l'éclairage d'instrument et de l'affichage COMAND	137
⑦	Affichage COMAND	134
⑧	Changeur/lecteur des CD et DVD	241
⑨	Contrôleur COMAND et boutons de fonction COMAND	131, 132

Console centrale

Aperçu

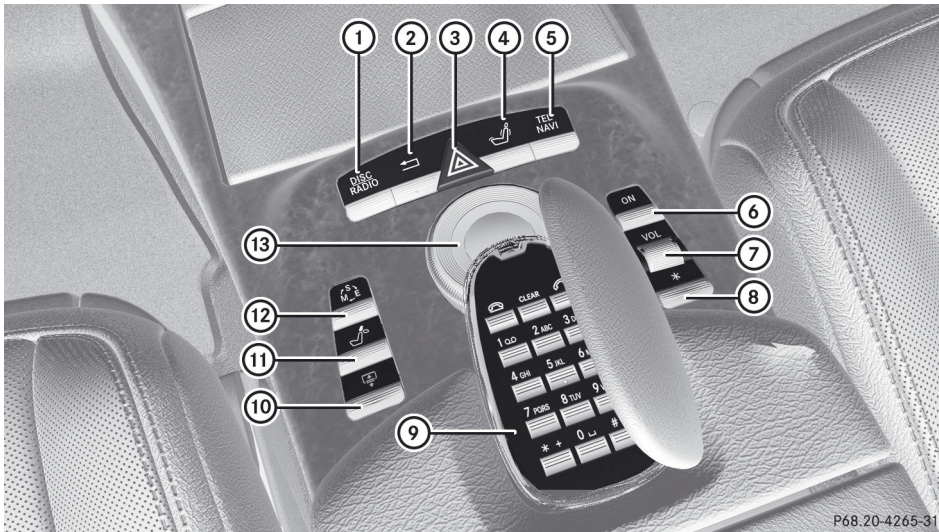

P68.20-4265-31

	Fonction	Page
①	Bouton de fonction pour la radio et la carte CD/DVD/SD	132
②	Bouton de retour en arrière	132
③	Témoins des feux de détresse	306
④	Support lombaire Siège anatomique	295 295
⑤	Bouton de fonction pour le téléphone et le système de navigation	167
⑥	Mise en/hors fonction de COMAND	148

	Fonction	Page
⑦	Règle le volume	149
⑧	Bouton programmable	132
⑨	Clavier du téléphone	133
⑩	Store à enroulement de la lunette arrière	485
⑪	Rétracte les appuie-tête de siège arrière	117
⑫	Sélectionne le programme de conduite	342
⑬	Contrôleur COMAND	131

Panneau de commandes au plafond

Aperçu

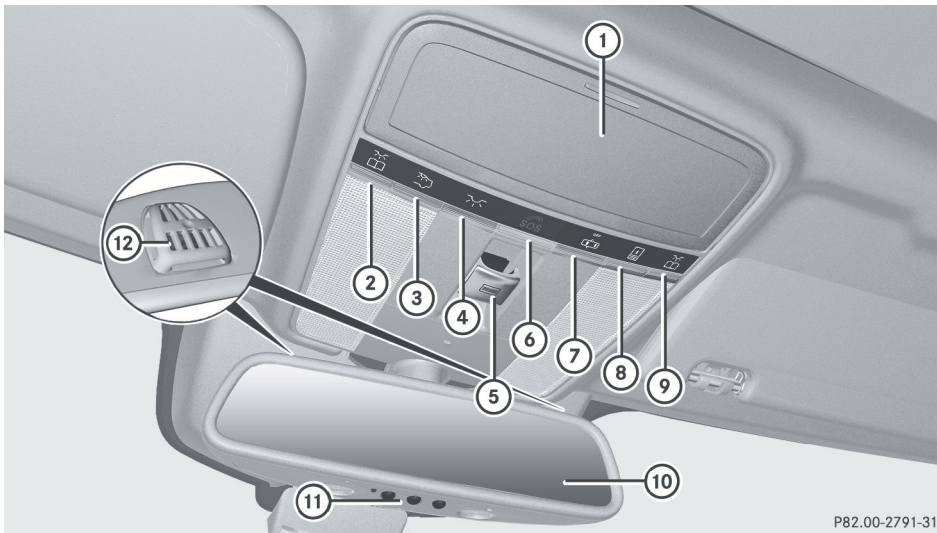

	Fonction	Page		Fonction	Page
①	Compartiment à lunettes	479	⑦	Éclairage intérieur automatique, allumé/éteint	309
②	Lampe de lecture de gauche, allumée/éteinte	308	⑧	Ouvre/rétracte le store à enroulement arrière du toit panoramique avec panneau coulissant/dépliant électrique	107
③	Éclairage de l'habitacle arrière, allumé/éteint	309	⑨	Lampe de lecture de droite, allumée/éteinte	308
④	Éclairage de l'habitacle avant, allumé/éteint	309	⑩	Rétroviseur intérieur	
⑤	Ouvre/ferme le toit ouvrant coulissant Ouvre/ferme le toit panoramique avec panneau coulissant/dépliant électrique et store à enroulement	106 107	⑪	Boutons pour l'ouvre-porte de garage	499
⑥	Bouton SOS (système mbrace)	491	⑫	Microphone pour mbrace (système d'appel d'urgence), téléphone et système de commandes vocales ²	







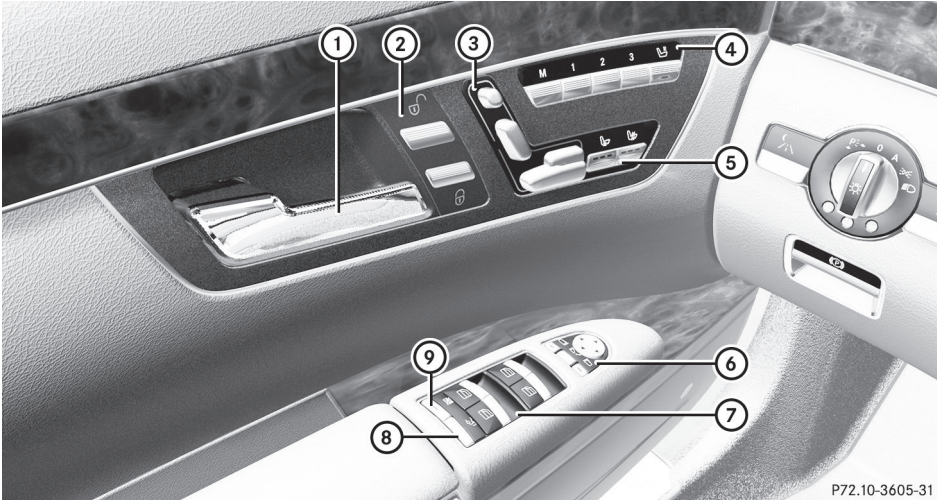





² Respecter les directives de fonctionnement additionnelles.





Panneau de commandes sur la porte

Avant



P72.10-3605-31

	Fonction	Page
①	Ouvre la porte	94
②	  Verrouille/déverrouille le véhicule	94
③	Règle le siège électriquement	114
④	    Fonction mémoire	125
	 Règle le siège passager avant à partir du siège conducteur	115
⑤	 Chauffage des sièges	119
	 Ventilation des sièges	120
⑥	    Règle et rabat ou redresse les rétroviseurs extérieurs électriquement	123

	Fonction	Page
⑦	 Ouvre/ferme les vitres latérales	101
	 Ouvre/ferme les stores à enroulement dans les vitres latérales arrière	102
⑧	 Ouvre le couvercle du coffre	99
	 Véhicule avec fonction de fermeture à distance du couvercle du coffre: ouvre/ferme le couvercle du coffre	99
⑨	 Fonction d'interrupteur prioritaire pour les commandes dans l'habitacle arrière	74

Arrière

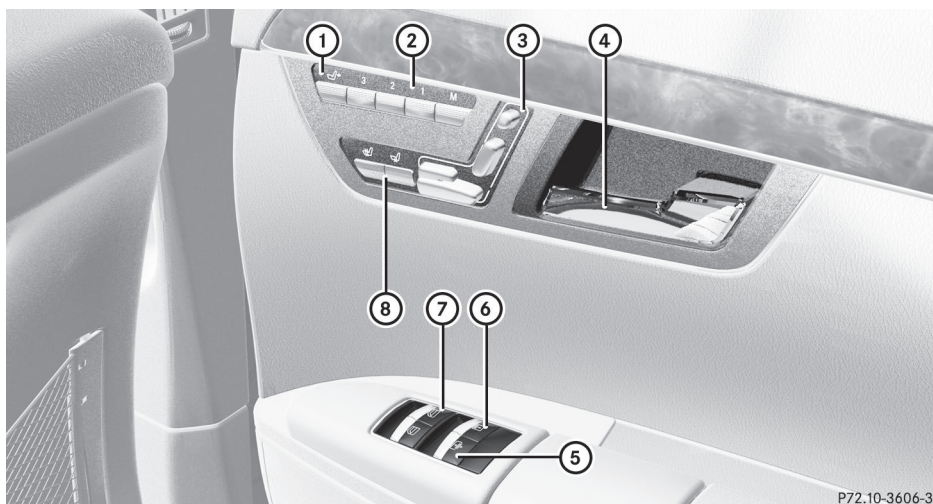

P72.10-3606-31

	Fonction	Page		Fonction	Page
①	Ajuste le siège passager avant à partir de l'arrière	116	⑦	Ouvre/ferme les vitres latérales Ouvre/ferme les stores à enroulement dans les vitres latérales arrière	101 102
②	Fonction mémoire	125	⑧	Règle le chauffage du siège Règle la ventilation du siège	119 120
③	Règle le siège électriquement	115			
④	Ouvre la porte	94			
⑤	Store à enroulement	485			
⑥	Utilise le store à enroulement arrière pour le toit panoramique avec panneau coulissant/dépliant depuis l'arrière	108			

Sièges arrière

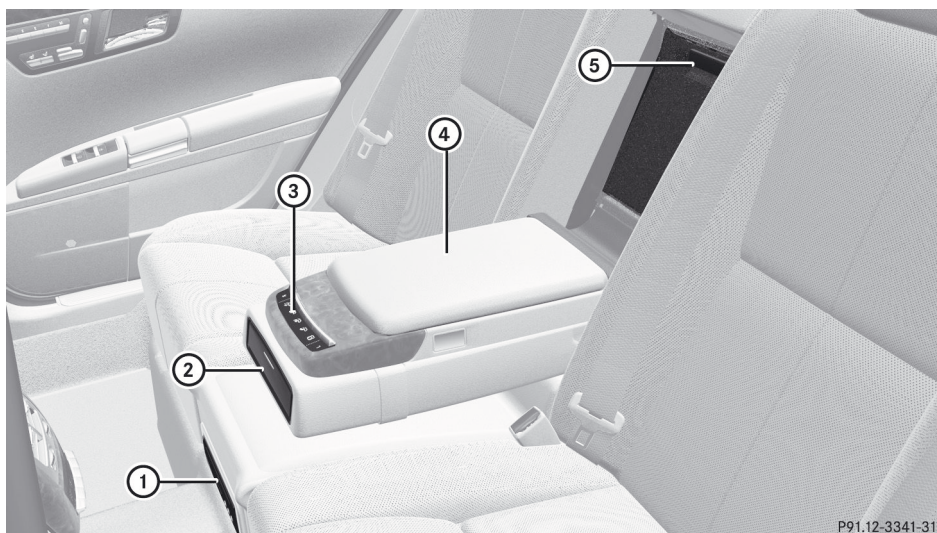

	Fonction	Page
①	Porte-gobelets sous l'accoudoir du siège arrière	484
②	Porte-gobelets dans l'accoudoir du siège arrière	484
③	Panneau de commande pour le siège anatomique dans l'habitacle arrière	118
④	Compartiment de rangement dans l'accoudoir du siège arrière	480
⑤	Boîte de rangement dans le dossier du siège arrière	481

Informations utiles	48
Sécurité des occupants	48
Enfants dans le véhicule	68
Alarme de panique	75
Systemes de sécurité en conduite	76
Systemes antivol	83

Informations utiles

i Ce Guide du conducteur décrit tous les dispositifs, de série ou optionnels, offerts pour le véhicule au moment de la publication du Guide. Des différences sont possibles entre les pays. À noter qu'il est possible que votre véhicule ne soit pas équipé de toutes les caractéristiques décrites dans le présent guide. Ceci s'applique également aux systèmes et fonctions portant sur la sécurité du véhicule.

i Veuillez lire l'information sur les ateliers spécialisés (▷ page 34).

Sécurité des occupants

Aperçu de la sécurité des occupants

Cette section contient les plus importantes informations au sujet des systèmes de retenue du véhicule.

Le système de retenue comprend:

- les ceintures de sécurité
- les systèmes de retenue pour enfants
- les ancrages de sièges d'enfant de type LATCH (ISOFIX)

Une protection additionnelle est fournie par:

- le système SRS (Système de retenue supplémentaire)
- l'appuie-tête NECK-PRO/appuie-tête de luxe NECK-PRO
- PRE-SAFE®
- les composantes des systèmes de coussins gonflables avec:
 - Témoin PASSENGER AIR BAG OFF
 - siège du passager avant avec système de classification de l'occupant (OCS)

Les différents systèmes de coussins gonflables agissent indépendamment les uns des autres. Les fonctions protectrices du système agissent conjointement les unes avec les autres. Ce ne sont pas tous les

coussins gonflables qui sont déployés lors d'un accident.

ATTENTION

Toute modification ou travail inadéquat effectué sur les systèmes de retenue ou leur câblage, de même que toute altération des systèmes électroniques interreliés pourrait entraîner la défectuosité des systèmes de retenue.

Les coussins gonflables ou les rétracteurs-enrouleurs d'urgence (ETD), par exemple, pourraient se déployer de façon imprévue ou ne pas se déployer en cas de collision, même si la vitesse de décélération requise pour le déploiement du coussin gonflable est dépassée. Par conséquent, ne jamais modifier les systèmes de retenue. Ne pas altérer non plus les composantes électroniques ni leurs logiciels.

i Voir «Enfants dans le véhicule» (▷ page 68) pour des informations sur les enfants et les bébés voyageant dans le véhicule, ainsi que sur les systèmes de retenue pour enfants et bébés.

SRS (Système de retenue supplémentaire)

Introduction

Le système SRS comprend:

- les témoin avertisseur SRS 
- les coussins gonflables
- l'unité de commande des coussins gonflables (avec détecteurs d'impact)
- les rétracteurs-enrouleurs d'urgence
- les limiteurs de force des ceintures de sécurité

Le système SRS réduit le risque que les occupants n'entrent en contact avec l'intérieur du véhicule en cas d'accident. Le système peut aussi réduire les forces auxquelles sont soumises les occupants du véhicule en cas d'impact.

Témoin SRS

Les fonctions SRS sont vérifiées régulièrement lorsque le contact est établi et que le moteur tourne. Par conséquent, les anomalies peuvent être détectées à temps.

Le témoin avertisseur  SRS au combiné d'instruments s'allume lorsque le contact est établi. Il s'éteint quelques secondes après le démarrage du moteur.

Les composants SRS sont en état de fonctionnement lorsque le témoin avertisseur  n'est pas allumé pendant que le moteur tourne.

ATTENTION

Le système d'auto-vérification SRS a détecté une anomalie lorsque le témoin avertisseur SRS  :

- ne s'allume pas du tout
- ne s'éteint pas 4 secondes environ après le démarrage du moteur
- s'allume après le démarrage ou pendant la conduite

Par mesure de sécurité, faire vérifier dès que possible le système chez un Concessionnaire Mercedes-Benz agréé. Sinon, le SRS risque de ne pas se déployer en cas d'accident et d'entraîner des blessures graves, voire mortelles. Le SRS pourrait aussi se déployer de façon soudaine et imprévue, ce qui pourrait aussi entraîner des blessures.

Des travaux inappropriés risquent en outre de désactiver le SRS ou de causer le déploiement imprévu du coussin gonflable. Par conséquent, tout travail sur le SRS doit être effectué uniquement par des techniciens compétents. Contacter un Concessionnaire Mercedes-Benz agréé.

S'il est nécessaire de modifier un système de coussin gonflable pour accommoder une personne souffrant d'un handicap quelconque, contacter le Concessionnaire Mercedes-Benz agréé. É.-U. seulement: pour plus de détails, contacter notre Centre de

service à la clientèle au 1-800-FOR-MERcedes (1-800-367-6372).

Règles de sécurité concernant les ceintures de sécurité, les rétracteurs-enrouleurs d'urgence (ETD) et les coussins gonflables

ATTENTION

- Les ceintures endommagées ou qui ont été fortement sollicitées à l'occasion d'un accident doivent être remplacées. Leurs points d'ancrage doivent aussi être vérifiés. Utiliser uniquement les ceintures de sécurité installées ou fournies par un Concessionnaire Mercedes-Benz agréé.
- Les coussins gonflables et les rétracteurs-enrouleurs d'urgence (ETD) pyrotechniques contiennent du Perchlorate, une matière pouvant exiger une manipulation et des dispositions spéciales pour l'environnement. Vérifier les directives nationales de mise au rebut. Résidents de la Californie, voir www.dtsc.ca.gov/HazardousWaste/Perchlorate/index.cfm.
- Les coussins gonflables et les ETD sont conçus pour ne servir qu'une seule fois. Un coussin gonflable ou un rétracteur-enrouleur d'urgence (ETD) qui se sont déployés doivent être remplacés. En plus des ETD pyrotechniques, PRE-SAFE® est doté de prétendeurs réversibles à fonctionnement électrique.
- Ne pas faire passer les ceintures de sécurité sur des extrémités pointues. Ils pourraient se déchirer.
- Ne pas effectuer de modifications pouvant nuire à l'efficacité des ceintures.
- Ne pas blanchir ni teindre les sangles des ceintures de sécurité, au risque de les affaiblir considérablement. En cas d'accident, elles pourraient ne pas fournir une protection adéquate.

- Des modifications d'aucune sorte ne doivent être apportées aux composants ou câblage du dispositif SRS.
- Ne changer ou ne retirer aucune composante ou pièce du système SRS.
- Ne pas installer de matériel de garniture supplémentaire, housses, écussons, etc. sur:
 - le moyeu du volant
 - le couvre-coussin gonflable du passager avant
 - les renforts latéraux du siège avant
 - la garniture latérale adjacente au dossier du siège arrière
 - la garniture de toit
- Ne pas installer d'équipement électronique et électrique additionnels sur ou près des composants et câblage SRS.
- Ne placer aucun objet entre les coussins gonflables et les occupants (colis, sacs à main, parapluies, etc.).
- Ne pas suspendre d'objets tels des cintres sur les crochets ou les poignées au-dessus des portes. Ceux-ci pourraient être projetés dans le véhicule et causer, entre autres, des blessures à la tête lors du déploiement des rideaux gonflables latéraux.
- Les composants du coussin gonflable deviennent chauds après le déploiement. Ne pas les toucher.
- Ne jamais placer les pieds sur le combiné d'instruments, le tableau de bord ou sur le siège. Toujours garder les deux pieds sur le plancher à l'avant du siège.
- Un travail de réparation mal effectué sur le système SRS risque de rendre le système inefficace ou d'entraîner le déploiement imprévu du coussin gonflable. Par conséquent, tout travail sur le SRS doit être effectué uniquement par des techniciens compétents. Contacter un Concessionnaire Mercedes-Benz agréé.
- Pour votre protection et celle des autres, les règles de sécurité établies par nos

services doivent être respectées à la lettre lors de la mise au rebut des coussins gonflables ou des ETD. Ces règles peuvent être obtenues auprès de tout Concessionnaire Mercedes-Benz agréé.

- Compte tenu de la rapidité de déploiement, du volume d'air requis et de la composition textile des coussins gonflables, il y a risque d'abrasions cutanées ou d'autres blessures éventuellement plus graves lors de leur déploiement.

Si le véhicule est revendu, il est fortement recommandé d'informer le propriétaire suivant que ce véhicule est équipé du système SRS. Référer aussi le propriétaire subséquent à la section concernée du Guide du conducteur.

Coussins gonflables

Remarques sécuritaires importantes

ATTENTION

Les coussins gonflables sont conçus pour réduire le risque de blessures et de décès en cas de certains

- impacts frontaux (coussins gonflables avant du conducteur et du passager avant)
- impacts latéraux (coussins gonflables latéraux et rideaux gonflables latéraux)
- capotage (rideaux gonflables latéraux)

Cependant, il n'existe à l'heure actuelle aucun système qui puisse éliminer totalement les blessures et leurs conséquences.

Lors du déploiement des coussins gonflables, une petite quantité de poudre est libérée. La poudre ne constitue généralement pas un danger pour la santé et n'indique pas un incendie dans le véhicule. Afin de prévenir les difficultés respiratoires potentielles, quitter le véhicule dès qu'il est sécuritaire de le faire. Si on ressent des difficultés respiratoires mais qu'il est impossible de sortir du véhicule après le déploiement du coussin gonflable, ouvrir

une vitre ou une porte pour faire entrer l'air frais.

ATTENTION

Pour réduire le risque de blessures pendant le gonflement du coussin, le conducteur et le passager avant doivent toujours être assis correctement et boucler leur ceinture de sécurité.

Pour assurer une protection maximale en cas de collision, toujours s'asseoir en position normale, le dos appuyé contre le dossier. Boucler la ceinture de sécurité et veiller à ce qu'elle soit bien positionnée sur le corps.

Étant donné que le coussin se gonfle très rapidement et avec force, le fait d'être correctement assis et de garder les mains sur le volant aide à maintenir une bonne distance du coussin gonflable. Les occupants non bouclés avec leur ceinture de sécurité, hors de leurs sièges ou trop près de leurs coussins gonflables peuvent subir de graves blessures, voire la mort, lors du déploiement brusque et instantané des coussins:

- S'asseoir correctement bouclé en position aussi droite que possible, le dos appuyé contre le dossier.
- Reculer le siège du conducteur aussi loin que la facilité de manoeuvre des commandes du véhicule le permet. La distance entre le centre de la poitrine du conducteur et le centre du couvre-coussin gonflable sur le volant doit être d'au moins 25 cm (10 po) ou plus. Pour y parvenir, régler le siège et le volant de direction. En cas de problème, consulter un Concessionnaire Mercedes-Benz agréé.
- Ne pas pencher outre mesure la tête ou la poitrine près du volant de direction ou du tableau de bord.
- Tenir le volant de direction seulement par son contour. Éviter de placer les mains et les bras à l'intérieur, au risque d'augmenter les blessures aux mains et aux bras et leur gravité en cas de déploiement du coussin gonflable avant du conducteur.

- Quand le siège passager avant est occupé, le régler aussi loin que possible du tableau de bord.
- Les occupants, surtout les enfants, ne devraient jamais se placer, ou pencher la tête, dans l'aire de la porte où le coussin gonflable latéral pourrait se déployer. En cas de déploiement du coussin gonflable latéral, ils pourraient subir de graves blessures, voire la mort. Toujours s'asseoir en position presque verticale et utiliser les ceintures de sécurité ainsi que les systèmes de retenue appropriés à la taille et au poids de l'enfant, ou un siège d'appoint approprié à la taille et au poids de l'enfant.

Le défaut d'adhérer à ces directives pourra causer des blessures graves au conducteur et aux autres occupants du véhicule.

Lors de la vente du véhicule, il est important que le propriétaire informe l'acheteur sur ces points sécuritaires. S'assurer de remettre à l'acheteur le présent Guide du conducteur.

ATTENTION

La recherche sur les accidents indique que le siège arrière est l'endroit le plus sécuritaire pour un enfant voyageant en automobile.

À noter cependant que le risque de blessures causées par les coussins gonflables latéraux, existe si les occupants, surtout les enfants, ne sont pas correctement assis ou retenus dans les sièges adjacents à des coussins gonflables latéraux, prévus pour se déployer rapidement en cas de collision latérale.

Afin d'éviter le risque de blessures, se conformer aux directives suivantes:

- (1) Les occupants, surtout les enfants, ne devraient jamais se placer, ou pencher la tête, dans l'aire de la porte où le coussin gonflable latéral pourrait se déployer. En cas de déploiement des coussins gonflables latéraux,

ils pourraient subir de graves blessures, voire la mort.

- (2) Toujours s'asseoir en position presque verticale, porter correctement la ceinture de sécurité et utiliser un siège de bébé, siège d'enfant ou rehausseur approprié à la taille et au poids de l'enfant, et pour les enfants de moins de 12 ans, utiliser un système de retenue, siège d'enfant ou rehausseur approprié à la taille et au poids de l'enfant.
- (3) Toujours boucler correctement les ceintures de sécurité.

Même en suivant ces directives, s'il était plus sécuritaire pour les occupants du siège arrière de faire désactiver les coussins gonflables latéraux arrière, en faire la demande écrite au Concessionnaire Mercedes-Benz agréé, qui pourra se charger de ce travail moyennant des frais supplémentaires.

Veillez contacter votre Concessionnaire Mercedes-Benz agréé, ou le Service à la clientèle (au Canada) au 1-800-387-0100, ou le Centre d'assistance à la clientèle (aux É.-U.) au 1-800-FOR-MERCEdes (1-800-367-6372) pour plus de détails.

Les coussins gonflables ne se déploient que si l'unité de contrôle du coussin détecte le besoin de les déployer. C'est seulement en pareilles situations qu'ils fourniront une protection supplémentaire.

Le conducteur et les passagers doivent toujours porter leur ceinture de sécurité. Autrement, les coussins gonflables ne seront pas en mesure de fournir la protection additionnelle.

Dans le cas de collisions autres ou de collisions sous le seuil de déploiement des coussins gonflables, les coussins ne se déploieront pas. Le conducteur et les passagers seront alors protégés dans les

limites permises par le port d'une ceinture de sécurité correctement bouclée. Une ceinture correctement bouclée est aussi requise pour la protection adéquate lors d'un capotage.

Les coussins gonflables fournissent une protection additionnelle, mais ne remplacent pas le port de la ceinture de sécurité. Tous les occupants du véhicule doivent boucler leur ceinture peu importe si le véhicule est équipé ou pas de coussins gonflables.

Pour la sécurité du conducteur et du passager, il est important de remplacer les coussins gonflables qui se sont déployés et de faire réparer tout coussin gonflable défectueux. Ceci aidera à faire en sorte que les coussins gonflables continuent d'offrir une protection adéquate aux occupants du véhicule en cas d'impact.

Coussins gonflables avant

Les coussins gonflables avant augmentent la protection de la tête et de la poitrine pour le conducteur et le passager avant.

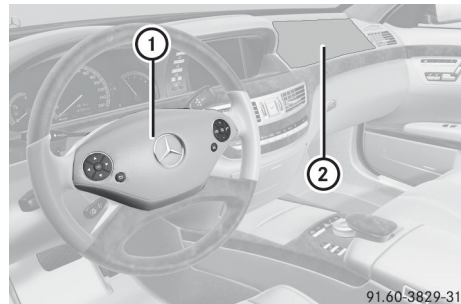

Le coussin gonflable conducteur ① se déploie devant le volant de direction; le coussin gonflable avant du passager avant ② se déploie devant et au-dessus de la boîte à gants.

Ils sont déployés:

- en cas de certaines collisions frontales
- lorsque le système détecte que le déploiement du coussin gonflable peut offrir une protection additionnelle à celle fournie par la ceinture de sécurité

- si la ceinture de sécurité est bouclée
- indépendamment des autres coussins gonflables déployés dans le véhicule

En cas de capotage du véhicule, les coussins gonflables avant ne se déploieront généralement pas, à moins que le système détecte une forte décélération du véhicule en direction longitudinale.

Votre véhicule est équipé de coussins gonflables avant double étape, adaptatifs. En cas de collision, l'unité de contrôle du coussin gonflable évalue la décélération du véhicule. Lors de la première étape de déploiement, le coussin gonflable avant est rempli de suffisamment de gaz propulseur pour réduire le risque de blessures. Le coussin gonflable avant est complètement déployé si un deuxième seuil de déploiement est excédé en quelques millisecondes.

Le déploiement du coussin gonflable avant du siège passager avant est de plus influencé par la catégorie de poids du passager avant, tel que déterminé par le système de classification des occupants (OCS) (▷ page 55).

Plus l'occupant du siège passager est léger, plus la décélération requise du véhicule devra être élevée (prévue au début de l'impact) pour permettre le déploiement de la deuxième étape de gonflement du coussin gonflable avant du passager avant. Lors de la deuxième étape, les coussins gonflables avant sont gonflés avec la quantité maximale de gaz propulseur disponible.

Les coussins gonflables avant ne seront pas déployés lors de situations où une faible sévérité de l'impact est prévue. Dans ce cas, les occupants sont protégés par les ceintures de sécurité bouclées.

Le coussin gonflable avant du passager avant sera seulement déployé si:

- le système, selon les données du capteur de poids de l'OCS, détecte la présence d'un occupant sur le siège passager avant.
- le témoin  PASS AIR BAG OFF dans la console centrale n'est pas allumé, (▷ page 55).
- l'unité de contrôle du coussin gonflable prédit un impact de grande sévérité.

Coussins gonflables latéraux

ATTENTION

Les capteurs de pression des coussins gonflables latéraux sont placés dans les portes. Ne modifier aucun composant des portes ou des garnitures de portes incluant, par exemple, l'ajout de haut-parleurs de portes.

Tout travail de réparation mal effectué sur les portes, ou la modification/ajout de composants aux portes risque de rendre les coussins gonflables latéraux inefficaces ou d'entraîner leur déploiement imprévu. Par conséquent, faire effectuer le travail sur les portes seulement par un technicien qualifié. Contacter un Concessionnaire Mercedes-Benz agréé.

ATTENTION

N'utiliser que des couvre-sièges testés et approuvés par Mercedes-Benz pour votre véhicule. Dans le cas contraire, les couvre-sièges pourraient nuire ou empêcher le déploiement des coussins gonflables latéraux. Contacter un Concessionnaire Mercedes-Benz agréé pour vérifier la disponibilité.

Lorsqu'ils sont déployés, les coussins gonflables latéraux sont conçus pour fournir une protection accrue au thorax des occupants du côté du véhicule où la collision a lieu. Cependant, ils ne protègent pas :

- la tête
- le cou
- les bras

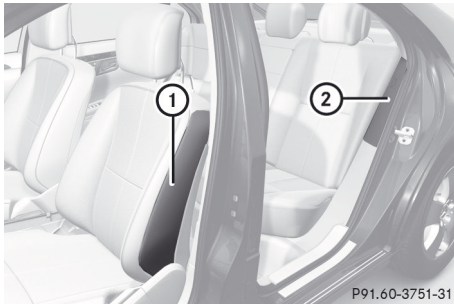

Les coussins gonflables latéraux avant ① et les coussins gonflables latéraux arrière ② se déploient à côté des coussins de sièges extérieurs.

Les coussins gonflables latéraux se déploient :

- du côté où survient l'impact
- au début de l'impact accompagné d'une décélération ou d'une accélération élevée du véhicule en direction latérale (par ex. un impact latéral)
- peu importe si la ceinture de sécurité est bouclée ou non
- indépendamment des coussins gonflables avant
- indépendamment des rétracteurs-enrouleurs d'urgence (ETD)

En cas de capotage du véhicule, les coussins gonflables latéraux ne sont généralement pas déployés. Ils sont déployés si le système détecte une décélération ou une accélération élevée du véhicule en direction latérale, et si le système détermine que le déploiement du coussin gonflable peut offrir une protection supplémentaire à celle fournie par la ceinture de sécurité.

Les coussins gonflables ne se déploient pas lors de collisions qui n'excèdent pas les seuils de déploiement prédéterminés en cas d'accélération/décélération latérale. Dans ce cas, les occupants sont protégés par les ceintures de sécurité bouclées.

Si le système OCS détecte que le siège passager avant n'est pas occupé et que la ceinture de sécurité du siège passager avant n'est pas bouclée (la languette de la ceinture n'est pas engagée dans la boucle), le coussin gonflable latéral du côté passager avant ne sera pas déployé. Le coussin gonflable latéral du côté passager avant se déploiera si la ceinture de sécurité du siège passager avant est bouclée, peu importe que le siège passager avant soit occupé ou non.

Rideaux gonflables latéraux

Lors du déploiement, les rideaux gonflables latéraux visent à fournir une protection accrue de la tête (mais pas de la poitrine ni des bras) aux occupants du côté du véhicule où survient l'impact.

Les rideaux gonflables latéraux sont intégrés dans le côté du cadre de toit et se déploient près du montant A et du montant C du véhicule.

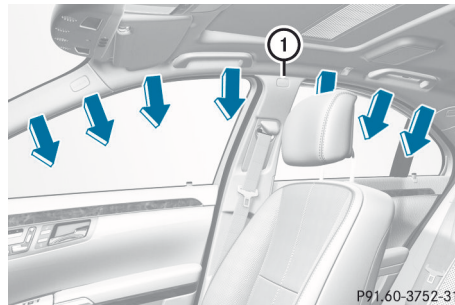

Les rideaux gonflables latéraux ① se déploient :



- du côté où survient l'impact
- au début de l'impact accompagné d'une décélération ou d'une accélération élevée du véhicule en direction latérale (par ex. un impact latéral)

- peu importe si le siège passager avant est occupé
- peu importe si la ceinture de sécurité est bouclée ou non
- en cas de capotage, lorsque le système détecte que le déploiement du rideau gonflable latéral peut offrir une protection additionnelle à celle fournie par la ceinture de sécurité
- indépendamment des coussins gonflables avant

Les rideaux gonflables latéraux ① ne se déploient pas lors de collisions qui n'excèdent pas les seuils de déploiement prédéterminés en cas d'accélération/décélération du véhicule. Dans ce cas, les occupants sont protégés par les ceintures de sécurité bouclées.

Système de classification de l'occupant (OCS)

Fonctionnement du système de classification de l'occupant

Le système de classification de l'occupant (OCS) catégorise l'occupant sur le siège passager avant à l'aide d'un capteur de poids. Le coussin gonflable avant du passager avant est désactivé automatiquement pour certaines catégories de poids. Le témoin  indique l'état actuel. Si le témoin  est allumé, le coussin gonflable avant du siège passager avant est désactivé.

Le système ne désactive pas

- les coussins gonflables latéraux
- le rideau gonflable latéral
- les rétracteurs-enrouleurs d'urgence

Afin d'assurer une bonne classification, le passager avant doit être assis:

- avec la ceinture de sécurité correctement bouclée
- en position aussi droite que possible, le dos appuyé contre le dossier du siège
- et les pieds sur le sol



Si l'occupant du siège passager avant transfère son poids ailleurs dans le véhicule (en s'appuyant sur les accoudoirs, par exemple), le système OCS risque de ne pas pouvoir déterminer sa catégorie de poids.

Si le siège passager avant, le couvre-siège ou le coussin du siège sont endommagés, faire exécuter les réparations par un Concessionnaire Mercedes-Benz agréé.

Pour des raisons de sécurité, Mercedes-Benz recommande d'utiliser seulement des accessoires de siège qui ont été approuvés par Mercedes-Benz.

Le conducteur et le passager du siège avant doivent toujours, tous les deux, se référer au témoin  **PASS AIR BAG OFF** comme une indication si le passager est ou non correctement positionné.

ATTENTION



Si le témoin  **PASS AIR BAG OFF** s'allume lorsqu'un adulte ou qu'une personne de taille moyenne prend place sur le siège passager avant, demander au passager du siège avant de se repositionner sur le siège jusqu'à ce que le témoin  **PASS AIR BAG OFF** s'éteigne.

En cas de collision, l'unité de contrôle du coussin gonflable empêchera le déploiement du coussin gonflable avant du siège passager avant si le système OCS a déterminé que l'occupant du siège passager avant est d'un poids égal ou inférieur à celui d'un enfant de 12 mois assis dans un siège d'enfant standard, ou s'il détecte que le siège du passager avant est inoccupé.

Lorsque le système OCS détermine que le poids de l'occupant du siège passager avant est égal ou inférieur à celui d'un enfant typique de 12 mois dans un siège d'enfant

standard, le témoin  s'allumera au démarrage du moteur et restera allumé, indiquant que le coussin gonflable avant du passager avant est désactivé.

Lorsque le système OCS détermine que le siège passager avant est inoccupé, le témoin  s'allume au démarrage du moteur et reste allumé pour indiquer la désactivation du coussin gonflable avant du siège passager avant.

Lorsque le système OCS détermine que le poids de l'occupant du siège passager avant est supérieur à celui d'un enfant typique de 12 mois assis dans un siège d'enfant standard ou à celui d'une personne de petite taille (par ex. un adolescent ou un jeune adulte), le témoin  s'allumera pendant environ 6 secondes au démarrage du moteur et ensuite (selon la lecture de catégorie de poids du passager par le capteur du siège avant), restera allumé ou s'éteindra. Lorsque le témoin  est allumé, le coussin gonflable avant du passager avant est désactivé. Lorsque le témoin

 n'est pas allumé, le coussin gonflable avant du passager avant est activé.

Lorsque le système OCS détermine que le poids de l'occupant du siège passager avant représente un adulte ou une personne de taille moyenne, le témoin  s'allumera pendant 6 secondes au démarrage du moteur environ et s'éteint ensuite pour indiquer que le coussin gonflable avant du siège passager avant est activé.

Si le témoin  est allumé, le coussin gonflable avant du siège passager avant est désactivé et ne se déploiera pas.

Si le témoin  n'est pas allumé, le coussin gonflable avant du siège passager avant est activé et se déploiera

- en cas de certaines collisions frontales
- lorsque l'impact excède le seuil de déploiement prééglé
- indépendamment des coussins gonflables latéraux

Si le coussin gonflable avant du siège passager avant se déploie, le taux de gonflage est influencé par:

- la rapidité de décélération telle que déterminée par l'unité de commande du coussin gonflable
- la catégorie de poids du passager avant, telle qu'identifiée par le système OCS

Pour plus d'informations, voir «Messages d'affichage du coussin gonflable» (▷ page 441).





ATTENTION

Selon les statistiques d'accidents, les enfants sont plus en sécurité lorsque bien retenus sur les sièges arrière, plutôt que dans un système de retenue sur le siège passager avant. Par conséquent, il est fortement recommandé d'asseoir les enfants sur les sièges arrière du véhicule dans tous les cas possibles. Peu importe l'emplacement du siège, les enfants de 12 ans et moins doivent être assis et correctement retenus dans des sièges d'enfants appropriés, sièges d'appoint ou rehausseurs recommandés pour leurs tailles et poids.

Le système de retenue pour bébé ou enfant doit être correctement retenu avec la ceinture de sécurité du véhicule, la ceinture de siège et la sangle de retenue supérieure ou les ancrages inférieurs et la sangle de retenue supérieure, conformément aux instructions du fabricant du siège d'enfant.

Les occupants, spécialement les enfants, doivent toujours s'asseoir aussi droit que possible, boucler correctement les ceintures de sécurité et utiliser des sièges pour enfants, systèmes de retenue pour enfants ou rehausseurs recommandés pour leurs tailles et leurs poids.

Les enfants peuvent être tués ou gravement blessés par le déploiement d'un coussin gonflable. Lorsque les circonstances exigent d'asseoir un enfant sur le siège passager avant, prendre note des informations importantes suivantes:

- Votre véhicule est équipé de la technologie des coussins gonflables conçue pour désactiver le coussin gonflable du siège passager avant de votre véhicule lorsque le système détecte le poids typique d'un enfant de 12 mois ou moins de même que le poids d'un siège d'enfant standard approprié sur le siège passager avant.
- Un enfant assis dans un siège d'enfant orienté vers l'arrière sur le siège passager avant sera blessé grièvement, voire mortellement, si le coussin gonflable avant du siège passager avant se déploie lors d'un accident, ce qui peut arriver dans certaines circonstances, même lorsque la technologie de coussin gonflable est installée dans le véhicule. La seule façon d'éliminer complètement ce risque est de ne jamais placer un enfant dans un siège faisant face à l'arrière sur le siège passager avant. Par conséquent, on recommande fortement de toujours installer les sièges d'enfant orientés vers l'arrière sur le siège arrière.
- Si les circonstances exigent d'installer un siège d'enfant faisant face à l'arrière sur le siège passager avant, s'assurer que le témoin  est allumé, indiquant que le coussin gonflable du siège passager avant est désactivé. Dans l'éventualité où le témoin  n'est pas allumé ou s'éteint lorsque le siège d'enfant est installé, en vérifier l'installation. Vérifier périodiquement le témoin  pendant la conduite pour s'assurer que le témoin  est allumé. Si le témoin  s'éteint ou reste éteint, ne pas transporter un enfant sur le siège

passager avant tant que le système n'a pas été réparé.

Un enfant assis dans un siège d'enfant orienté vers l'arrière sur le siège passager avant risque d'être blessé grièvement, voire mortellement, en cas de déploiement du coussin gonflable avant du siège passager avant.

- En assujettissant un enfant dans un système de retenue pour enfant orienté vers l'avant dans le siège passager avant, il faut:
 - reculer le siège le plus possible
 - utiliser un système de retenue ou un siège d'enfant approprié à l'âge et à la taille de l'enfant.
 - retenir le siège d'enfant avec la ceinture de sécurité du véhicule, en tenant compte des instructions du fabricant du siège d'enfant.
- Pour les enfants plus grands qu'un enfant typique de 12 mois, le coussin gonflable avant du siège passager avant peut être activé ou désactivé.



Si le coussin gonflable du conducteur se déploie, cela ne signifie pas que le coussin gonflable avant du passager avant doit aussi se déployer.

OCS peut avoir détecté que le siège:



- était vide ou occupé par une personne ayant un poids supérieur ou moindre qu'un celui d'un enfant typique de 12 mois assis dans un siège d'enfant standard
- était occupé par un petit individu, tel qu'un adolescent ou un petit adulte
- était occupé par un enfant, dont le poids est plus grand que celui d'un enfant typique de 12 mois, assis dans un système de retenue.

Ce sont des exemples de ce qui se produit lorsque OCS désactive le coussin gonflable avant du passager avant. La désactivation a lieu même si la collision remplit les critères de déploiement du coussin gonflable du conducteur.



Si la clé SmartKey a été retirée du commutateur de démarrage ou est en position **0**, le témoin  **PASS AIR BAG OFF**  ne s'allume pas.

ATTENTION

Si le témoin SRS rouge  au combiné d'instruments et le témoin  s'allument en même temps, le système OCS fait l'objet d'une anomalie. Le cas échéant, le coussin gonflable avant du siège passager avant se désactive. Faire vérifier le système dès que possible par des techniciens qualifiés. Contacter un Concessionnaire Mercedes-Benz agréé.

Faire réparer ou remplacer le siège seulement chez un Concessionnaire Mercedes-Benz agréé.

Pour assurer le bon fonctionnement du système de coussins gonflables et du système OCS:

- S'asseoir correctement bouclé en position aussi droite que possible, le dos appuyé contre le dossier.
- Ne pas s'appuyer sur les accoudoirs ou se soulever du siège à l'aide de la poignée montoire, sinon le système OCS risque de ne pas être en mesure de déterminer la catégorie de poids de l'occupant.
- Lire et observer toutes les mises en garde de cette section.

Auto-vérification du système

Le témoin  **PASS AIR BAG OFF** s'allume lorsque l'on:

- tourne la clé SmartKey en position **1** ou **2** du commutateur de démarrage.
- appuie une ou deux fois sur le bouton marche/arrêt KEYLESS-GO.

Si un adulte est adéquatement assis sur le siège passager et que le système OCS détermine que ce passager est un adulte, le témoin  **PASS AIR BAG OFF** s'allume et s'éteint à nouveau après environ 6 secondes.

Si le siège n'est pas occupé et que le système OCS détecte que le siège passager avant est vide, le témoin  **PASS AIR BAG OFF** s'allumera et restera allumé.

ATTENTION

Si le témoin  **PASS AIR BAG OFF** ne s'allume pas, le système ne fonctionne pas. Consulter un Concessionnaire Mercedes-Benz agréé avant d'asseoir un enfant sur le siège passager avant.

Pour plus d'information, voir «Problèmes avec le système de classification des occupants». (▷ page 59)

ATTENTION

Ne jamais rien placer entre le coussin du siège et le siège d'enfant (un oreiller, par exemple), car l'efficacité du système de classification de l'occupant (OCS) en serait réduite. L'envers et l'arrière du système de retenue d'enfant doivent être placés complètement sur le coussin du siège et le dossier du siège passager avant.

Si nécessaire, ajuster l'inclinaison du dossier du siège passager.

En cas d'accident, un siège d'enfant incorrectement installé risque de causer des blessures à l'enfant au lieu de l'en protéger. Installer les systèmes de retenue d'enfants selon les recommandations du fabricant.

Problèmes avec le système de classification de l'occupant

Problèmes	Causes et conséquences possibles et ► Solutions
<p>Le témoin  s'allume et reste allumé.</p> <p>La personne sur le siège passager avant:</p> <ul style="list-style-type: none"> • a le poids typique d'un adulte. • a été évaluée par le système comme n'étant pas un enfant. 	<p>Le système OCS est défectueux.</p> <ul style="list-style-type: none"> ► Faire vérifier le système OCS dès que possible chez un Concessionnaire Mercedes-Benz agréé. ► Observer les messages additionnels dans l'affichage multifonction (► page 44 1).

ATTENTION

Si le témoin  s'allume et demeure allumé alors que le poids typique d'un adulte ou d'un individu dont le poids est supérieur à celui d'un petit individu a été détecté sur le siège passager, le système détermine alors que l'occupant ne peut pas être un enfant. Ne pas permettre à tout occupant d'utiliser le siège passager jusqu'à ce que le système ait été réparé.

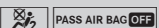
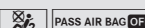
Problèmes	Causes et conséquences possibles et ► Solutions
<p>Le témoin  ne s'allume pas et/ou ne reste pas allumé.</p> <p>Le siège passager avant est:</p> <ul style="list-style-type: none"> • inoccupé • occupé avec le poids égal ou inférieur à celui d'un enfant typique de 12 mois assis dans un siège d'enfant standard 	<p>Le système OCS est défectueux.</p> <ul style="list-style-type: none"> ► S'assurer qu'il n'y a aucun objet entre le coussin du siège et le siège d'enfant. ► Vérifier l'installation du système de retenue. ► S'assurer qu'aucun objet n'applique un poids additionnel sur le siège. ► Si le témoin  ne s'allume pas, faire vérifier le système OCS dès que possible chez un Concessionnaire Mercedes-Benz agréé. Ne pas transporter un enfant sur le siège passager avant tant que le système OCS est défectueux. ► Observer les messages additionnels dans l'affichage multifonction (► page 44 1).

ATTENTION

Si le témoin  ne s'allume pas ou reste éteint alors que le poids d'un enfant moyen de 12 mois ou moins dans un siège standard pour enfant se trouve sur le siège passager avant,

ou que celui-ci n'est pas occupé, ne pas transporter d'enfant sur le siège passager tant que le système n'aura pas été réparé.

PRE-SAFE® (Sécurité préventive des occupants)

ATTENTION

Le système PRE-SAFE® réduit l'impact d'un accident sur les occupants du véhicule, pour autant que les ceintures de sécurité soient correctement bouclées. Bien que le véhicule soit équipé du système PRE-SAFE®, la possibilité de blessures en cas d'accident ne peut être éliminée. Par conséquent, toujours conduire de façon sécuritaire et adapter la conduite aux conditions de la route, de la météo et de la circulation qui prévalent.

PRE-SAFE® prend des mesures préventives pour protéger les occupants de certaines situations dangereuses.

PRE-SAFE® intervient:

- dans des situations de freinage d'urgence, par exemple si BAS est activé ou, dans les véhicules avec DISTRONIC PLUS, BAS PLUS intervient fortement
- si le système de capteur radar détecte un imminent danger de collision dans certaines situations (sur les véhicules avec DISTRONIC PLUS)
- dans des situations de conduite critiques, par exemple quand les limites physiques sont dépassées et que le véhicule sous-vire ou survire dangereusement

PRE-SAFE® prend les mesures suivantes selon la situation dangereuse détectée:

- les ceintures de sécurité avant sont mises sous tension.
- il règle les sièges si le siège passager avant ou les sièges arrière adjacents aux portes ajustables électriquement sont dans des positions défavorables.
- véhicules avec un siège anatomique ou un siège anatomique actif: la pression d'air

dans les renforts latéraux du coussin de siège et des renforts latéraux du dossier est augmentée.

- véhicules avec sièges anatomiques à l'arrière: la pression d'air dans les renforts latéraux des sièges arrière adjacents aux portes est augmentée.
- si le véhicule dérape, le toit vitré coulissant/toit panoramique avec panneau coulissant/dépliant électrique et les vitres latérales sont fermées jusqu'à ce qu'il ne reste qu'une petite ouverture.

Si le toit vitré coulissant, le toit panoramique avec panneau coulissant/dépliant électrique ou une vitre latérale est obstrué pendant la fermeture, la procédure de fermeture est arrêtée. Le toit vitré coulissant, le toit panoramique avec panneau coulissant/dépliant électrique ou la vitre latérale qui sont obstrués s'ouvrent de nouveau légèrement.

Si la situation dangereuse survient sans accident, PRE-SAFE® relâche le prétendeur de ceinture. La pression d'air dans les renforts latéraux du siège anatomique/siège anatomique actif est à nouveau réduite. Tous les réglages faits par PRE-SAFE® peuvent alors être inversés.

Si les ceintures de sécurité ne se relâchent pas:

- Déplacer légèrement l'arrière du dossier, mais seulement lorsque le véhicule est arrêté.

L'action du prétendeur de ceinture est réduite et le mécanisme de verrouillage est relâché.

ATTENTION

S'assurer que personne ne soit coincé en ajustant le siège.

- S'assurer qu'il n'y ait pas d'objets dans le dégagement pieds ou derrière les sièges en

les réglant. Il y a un risque d'endommager les sièges et/ou les objets.

Plus d'information concernant le réglage de la ceinture, une fonction de commodité intégrée dans PRE-SAFE®, se trouve dans la section «Réglage de la ceinture» (▷ page 65).

Appuie-tête NECK-PRO/Appuie-tête NECK-PRO de luxe

Appuie-tête NECK-PRO/Les appuie-tête NECK-PRO augmentent la protection à la tête et au cou du conducteur et du passager avant. En cas de collision arrière d'une certaine sévérité, les appuie-tête NECK-PRO/appuie-tête NECK-PRO de luxe sur les sièges conducteur et passager avant se déplacent vers l'avant et vers le haut. Ceci procure un meilleur support à la tête.

ATTENTION

Ne pas suspendre d'objets (par exemple des cintres), aux appuie-tête NECK-PRO/appuie-tête NECK-PRO de luxe. Autrement, les appuie-tête NECK-PRO/appuie-tête NECK-PRO de luxe pourraient ne pas fonctionner correctement et dans une collision arrière, ne pas fournir la protection voulue.

ATTENTION

Les recouvrements de siège ou d'appuie-tête peuvent entraîner une anomalie lors de l'activation des appuie-tête NECK-PRO/appuie-tête NECK-PRO de luxe ou du déploiement des coussins gonflables latéraux, ou ils sont en mesure de prévenir complètement. Par conséquent, les appuie-tête NECK-PRO/appuie-tête NECK-PRO de luxe ou les coussins gonflables latéraux pourraient ne pas être en mesure de fournir la protection voulue. Ne pas utiliser de couvre-appuie-tête ou couvre-sièges.

Si les appuie-tête NECK-PRO/appuie-tête NECK-PRO de luxe ont été déclenchés lors d'un accident, ils doivent être remis à l'état

initial sur le siège du conducteur et du passager avant (▷ page 61). Autrement, la protection additionnelle ne sera pas disponible en cas d'une autre collision arrière. Les appuie-tête NECK-PRO/appuie-tête NECK-PRO de luxe qui ont été déclenchés se sont déplacés vers l'avant et ne peuvent plus être réglés.

ATTENTION

Par mesure de sécurité, conduire uniquement lorsque les appuie-tête sont correctement positionnés.

Régler l'appuie-tête pour qu'il soit le plus près possible de la tête, et que le centre supporte l'arrière de la tête à la hauteur des yeux. Ceci diminuera les risques de blessures à la tête et au cou en cas d'accidents ou de situations semblables.

Remise à l'état initial des appuie-tête NECK-PRO activés

Remarques sécuritaires importantes

ATTENTION

Pour des raisons de sécurité, faire vérifier les appuie-tête NECK-PRO/appuie-tête NECK-PRO de luxe chez un Concessionnaire Mercedes-Benz agréé après une collision arrière.

ATTENTION

En repoussant le coussin de l'appuie-tête NECK-PRO en place, s'assurer de ne pas coincer les doigts entre le coussin et le recouvrement de l'appuie-tête. Dans le cas contraire, des blessures pourraient survenir.

Appuie-tête NECK-PRO

-  La remise à l'état initial des appuie-tête NECK-PRO exige une grande force. En cas de difficulté à remettre à l'état initial les appuie-tête NECK-PRO, Mercedes-Benz recommande de faire exécuter ce travail

par un atelier spécialisé tel un Concessionnaire Mercedes-Benz agréé.

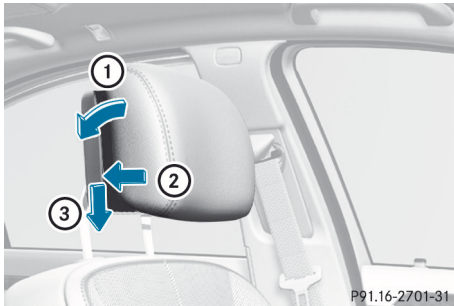

P91.16-2701-31

- ▶ Appuyer sur la base du coussin de l'appuie-tête NECK-PRO en direction de la flèche ② jusqu'au bout.
- ▶ Pousser sur le coussin de l'appuie-tête NECK-PRO vers le bas dans le guide en direction de la flèche ③ jusqu'au bout.
- ▶ Ramener fermement sur le coussin de l'appuie-tête NECK-PRO en direction de la flèche ① jusqu'à l'enclenchement.
- ▶ Répéter cette procédure pour le deuxième appuie-tête NECK-PRO.

Appuie-tête NECK-PRO de luxe

- ❗ En cas de difficulté à remettre à l'état initial les appuie-tête de luxe NECK-PRO, Mercedes-Benz recommande de faire exécuter ce travail par un atelier spécialisé tel un Concessionnaire Mercedes-Benz agréé.

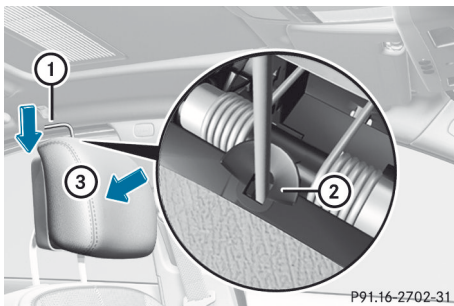

P91.16-2702-31

- ▶ Retirer l'outil de remise à l'état initial ① de la trousse d'outils du véhicule dans le coffre.
- ▶ Faire glisser l'outil de remise à l'état initial ① dans le guide ② entre l'appuie-tête de luxe NECK-PRO et le recouvrement arrière de l'appuie-tête.
- ▶ Appuyer sur l'outil de remise à l'état initial ① vers le bas jusqu'à ce que le mécanisme de déploiement du coussin gonflable s'engage.
- ▶ Sortir l'outil de remise à l'état initial ①.
- ▶ Ramener fermement le coussin de l'appuie-tête de luxe NECK-PRO ③ jusqu'à l'enclenchement.
- ▶ Répéter cette procédure pour le deuxième appuie-tête de luxe NECK-PRO.
- ▶ Remettre l'outil de remise à l'état initial ① dans la trousse d'outils du véhicule.

Ceintures de sécurité

Remarques sécuritaires importantes

L'utilisation des ceintures de sécurité et de systèmes de retenue pour enfants est obligatoire en vertu de la loi dans tous les 50 états américains, le district de Columbia, les territoires américains et toutes les provinces canadiennes.

Même si ce n'est pas obligatoire dans certains endroits, tous les occupants du véhicule devraient boucler leur ceinture quand le véhicule est en marche.

- ❗ Pour plus d'information sur les enfants et les bébés voyageant dans le véhicule, ainsi que sur les systèmes de retenue pour enfants et bébés, voir «Enfants dans le véhicule» (▷ page 68).

⚠ ATTENTION

Avant de prendre la route, toujours boucler sa ceinture de sécurité. Le conducteur doit toujours s'assurer que tous les occupants

sont correctement attachés. Le conducteur et les passagers doivent toujours boucler leurs ceintures de sécurité.

Le défaut de correctement boucler et positionner la ceinture de sécurité augmente considérablement le risque de blessures et leur gravité en cas d'accidents.

En cas d'accident, la gravité des blessures augmente considérablement si la ceinture n'est pas correctement bouclée. Si la ceinture de sécurité n'est pas bouclée, il y a beaucoup plus de risques de heurter l'intérieur du véhicule ou d'en être éjecté. Le conducteur et les passagers risquent d'être gravement blessés, voire tués.

Dans un même accident, la possibilité de blessures graves ou mortelles est moindre si la ceinture de sécurité est correctement bouclée. Les coussins gonflables peuvent protéger comme prévu uniquement si les occupants portent leurs ceintures de sécurité.

ATTENTION

Ne jamais voyager dans un véhicule dont le dossier du siège est excessivement incliné, ce qui pourrait être dangereux. En cas de collision, il serait possible de glisser sous la ceinture de sécurité, ce qui exercerait une pression sur l'abdomen ou le cou. Des blessures graves, voire mortelles, pourraient survenir. Le dossier de siège et la ceinture de sécurité offrent la meilleure protection possible uniquement lorsque les occupants sont assis en position presque verticale et que la ceinture est correctement positionnée sur le corps.

ATTENTION

Ne jamais permettre que le nombre de passagers excède le nombre de ceintures de sécurité disponibles. S'assurer que tous les passagers soient correctement et indépendamment bouclés dans leurs sièges avec leurs propres ceintures de sécurité. Ne

jamais utiliser une ceinture de sécurité pour plus d'une personne à la fois.

ATTENTION

Les ceintures de sécurité endommagées ou qui ont été fortement sollicitées à l'occasion d'un accident doivent être remplacées et leurs points d'ancrage vérifiés.

N'utiliser que les ceintures de sécurité approuvées par Mercedes-Benz.

Ne pas faire de modification aux ceintures de sécurité. Une activation imprévue du système ETD ou leur défaut de s'activer lorsque nécessaire peut survenir.

Ne pas blanchir ni teindre les sangles des ceintures de sécurité, au risque de les affaiblir considérablement. En cas d'accident, elles pourraient ne pas fournir une protection adéquate.

Faire exécuter tout le travail uniquement par des techniciens qualifiés. Contacter un Concessionnaire Mercedes-Benz agréé.

Bon usage des ceintures de sécurité

ATTENTION

BON USAGE DES CEINTURES DE SÉCURITÉ

- Les ceintures de sécurité fonctionnent uniquement si elles sont correctement utilisées. Ne jamais les boucler de toute autre façon que celle décrite dans la présente section. De graves blessures pourraient survenir en cas d'accident.
- Chaque occupant devrait boucler sa ceinture de sécurité en tout temps, étant donné qu'elle aide à réduire le risque de blessures et leur gravité en cas d'accidents, y compris les capotages. Le système de retenue intégré du véhicule comprend le SRS (coussin gonflable avant du conducteur, coussin gonflable avant du passager avant, coussins gonflables latéraux, rideaux gonflables latéraux pour les vitres latérales), rétracteur-enrouleur d'urgence, limiteurs de force des ceintures

de sécurité et protège-genoux de siège avant.

Le système est conçu pour améliorer la protection offerte aux occupants ayant bien bouclé leur ceinture de sécurité en certains cas d'accident frontal (coussins gonflables avant et ETD), et latéral (coussins gonflables latéraux, rideaux gonflables latéraux et ETD) excédant un seuil de déploiement prédéterminé et dans certains cas de captage (rideaux gonflables latéraux et ETD).

- Ne jamais glisser la ceinture épaulière sous le bras, contre le cou ou au côté de l'épaule. En cas de collision frontale, le corps serait projeté trop loin vers l'avant. Ceci augmenterait les risques de blessures cervicales. La ceinture exercerait une trop grande pression sur les côtes et l'abdomen, risquant ainsi d'endommager sérieusement les organes internes tels que le foie ou la rate.

Régler la ceinture de sécurité de façon à ce que la section épaulière soit le plus près possible du centre de l'épaule. Elle ne doit pas toucher le cou. Ne jamais glisser la partie épaulière sous le bras. À cette fin, il est possible de régler la hauteur du logement de la ceinture de sécurité.

- Positionner la sangle ventrale aussi bas que possible sur les hanches et non pas par dessus l'abdomen. Si la courroie ventrale est positionnée par dessus l'abdomen, elle pourrait causer de graves blessures en cas d'accident.
- Ne jamais boucler la ceinture par-dessus des objets rigides ou cassants placés sur ou dans les vêtements, tels que lunettes, stylos, clés, etc., car ces derniers pourraient causer des blessures.
- S'assurer de toujours serrer la ceinture étroitement sur le corps. Porter une attention spéciale sur ce point lorsque les vêtements sont amples.
- Ne jamais utiliser une ceinture de sécurité pour plus d'une personne à la fois. Ne

jamais attacher une ceinture de sécurité autour d'une personne et d'une autre personne ou autres objets en même temps.

- Les ceintures ne devraient pas être vrillées. En cas de collision, l'occupant ne bénéficierait pas de la pleine largeur de la ceinture pour répartir les forces de l'impact et risquerait d'être blessé. Une ceinture de sécurité vrillée autour du corps pourrait causer des blessures.
- Les femmes enceintes devraient également toujours utiliser la ceinture ventrale-épaulière. La sangle ventrale devrait être placée le plus bas possible sur les hanches, pour éviter la moindre pression possible contre l'abdomen.
- Relever le dossier du siège en position aussi droite que possible.
- Vérifier périodiquement la ceinture de sécurité pendant la conduite, pour s'assurer qu'elle est correctement positionnée.
- Ne jamais placer les pieds sur le combiné d'instruments, le tableau de bord ou sur le siège. Toujours garder les deux pieds sur le plancher à l'avant du siège.
- Lors de l'utilisation d'une ceinture de sécurité pour retenir un bébé dans un siège d'enfant ou un jeune enfant dans un siège d'appoint, toujours suivre les instructions du fabricant de ces sièges d'enfants.

ATTENTION

Ne pas faire passer les ceintures de sécurité sur des extrémités pointues. Elles pourraient se déchirer.

Éviter que la ceinture de sécurité se coince dans la porte ou le mécanisme de réglage du siège. Ceci pourrait endommager la ceinture de sécurité.

Ne jamais tenter de modifier les ceintures de sécurité. Ceci pourrait nuire à leur efficacité

Bouclage des ceintures de sécurité

⚠ ATTENTION

Selon les statistiques d'accidents, les enfants sont plus en sécurité lorsque bien retenus sur les sièges arrière, plutôt que sur le siège passager avant. Par conséquent, nous recommandons fortement d'asseoir les enfants sur le siège arrière, dans la mesure du possible. Peu importe la position assise, les enfants de 12 ans et moins devraient être assis et bien retenus par un siège d'enfant approprié, ou un siège d'appoint recommandé pour la taille et le poids de l'enfant. Pour plus d'information, voir la section «Enfants dans le véhicule».

Le risque pour l'enfant de subir des blessures graves ou mortelles est considérablement plus élevé lorsque le siège d'enfant n'est pas correctement installé dans le véhicule et /ou que l'enfant n'est pas correctement retenu dans le siège d'enfant.

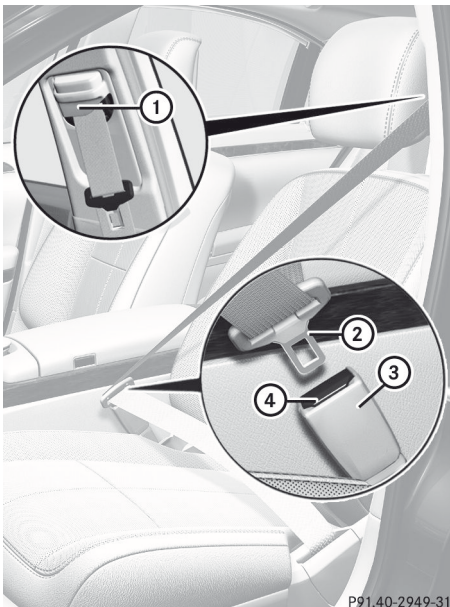

P91.40-2949-31

- ▶ Régler le siège et déplacer le dossier en position presque verticale (▷ page 112).
- ▶ Tirer doucement sur la ceinture dans le guide de ceinture de sécurité ①.
- ▶ Sans la vriller, faire passer la partie épaulière de la ceinture de sécurité par dessus le milieu de l'épaule et la partie ventrale sur les hanches.
- ▶ Insérer la languette de la ceinture de sécurité ② dans la boucle ③.
Réglage de la ceinture de sécurité: au besoin, les ceintures de sécurité du conducteur et du passager avant s'ajustent automatiquement à la partie supérieure du corps (▷ page 65).
- ▶ Au besoin, régler la ceinture à la hauteur requise (▷ page 66).
- ▶ Au besoin, tirer vers le haut la partie épaulière de la ceinture de sécurité afin de la serrer plus étroitement sur le corps.

Toutes les ceintures de sécurité du véhicule, sauf celle du conducteur, sont équipées d'un rétracteur spécial de ceinture afin de retenir adéquatement les sièges d'enfant dans le véhicule. Pour plus d'information sur les rétracteurs spéciaux de ceinture de sécurité, voir (▷ page 71).

Pour plus d'information sur le débouclage de la ceinture de sécurité avec un bouton de dégagement ④, voir «Débouclage des ceintures de sécurité» (▷ page 66).

Réglage de la ceinture de sécurité

La fonction de réglage de la ceinture de sécurité règle la ceinture du conducteur et du passager avant au haut du corps des occupants.

La courroie de la ceinture est légèrement resserrée lorsque:

- vous engagez la languette de la ceinture dans la boucle de la ceinture et tournez la clé SmartKey à la position **2** du commutateur de démarrage
- la clé SmartKey est en position **2** du commutateur de démarrage et vous

engagez la languette de la ceinture dans la boucle.

Le réglage de la ceinture de sécurité appliquera une force de rétraction si un jeu est détecté entre l'occupant et la ceinture de sécurité. Ne pas tendre la ceinture de sécurité pendant qu'elle est ajustée sur le corps. L'ordinateur de bord permet d'activer ou de désactiver la fonction de réglage de la ceinture de sécurité (▷ page 424).

Le réglage de la ceinture de sécurité fait partie intégrante de la fonction commodité du système PRE-SAFE®. Pour plus d'information sur le système PRE-SAFE®, consulter la section «PRE-SAFE® (protection préventive des occupants)» (▷ page 60).

Réglage de la hauteur de la ceinture

La hauteur de la ceinture de sécurité peut être réglée pour les sièges du conducteur et du passager avant.

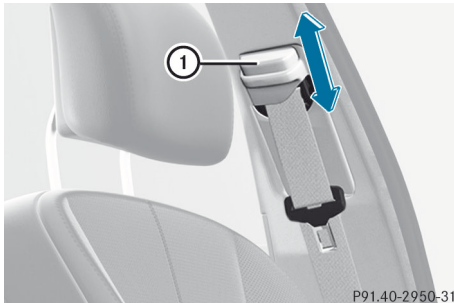

Régler la hauteur de façon à ce que la partie supérieure de la ceinture de sécurité soit acheminée par dessus le milieu de l'épaule.

- ▶ **Pour soulever:** faire glisser le guide de la ceinture de sécurité vers le haut. Le guide de la ceinture de sécurité s'engage à différentes positions.
- ▶ **Pour abaisser:** appuyer et tenir le bouton de dégagement du guide de la ceinture de sécurité ①.

- ▶ Faire glisser le guide de la ceinture de sécurité vers le bas.
- ▶ Relâcher le bouton de dégagement de la ceinture de sécurité ① et s'assurer que le guide de la ceinture de sécurité est bien engagé.

Les ceintures de sécurité pour les sièges arrière adjacents aux portes s'ajustent automatiquement.

Débouclage des ceintures de sécurité

- ▶ Appuyer sur le bouton de dégagement ④ (▷ page 65) et guider la languette de la ceinture ② vers le guide de la ceinture ①.

⚠ S'assurer que la ceinture est complètement enroulée. Autrement, la ceinture de sécurité ou la languette de la ceinture pourrait se coincer dans la porte ou le mécanisme du siège. Ceci pourrait endommager la porte, le panneau de garniture de la porte et la ceinture de sécurité. Les ceintures de sécurité endommagées ne peuvent plus remplir leur fonction de protection et doivent être remplacées. Contacter un Concessionnaire Mercedes-Benz agréé.

Alarme de ceinture pour le conducteur et le passager avant

Peu importe que le conducteur et le passager avant aient (ou non) déjà bouclé leur ceinture de sécurité, le témoin avertisseur de ceinture de sécurité  s'allume pendant 6 secondes après chaque démarrage du moteur. Le témoin s'éteint ensuite, lorsque le conducteur et le passager avant ont bouclé leur ceinture de sécurité.

Si la ceinture du conducteur n'est pas bouclée au démarrage du moteur, une tonalité additionnelle est émise. La tonalité s'arrête après environ six secondes ou lorsque le conducteur a bouclé sa ceinture de sécurité.

Si le conducteur ou le passager avant n'ont pas bouclé leur ceinture de sécurité après 6 secondes et que les portes sont fermées, le témoin avertisseur de ceinture de sécurité  s'allume.

- jusqu'à ce que le conducteur ou le passager avant aient bouclé leurs ceintures de sécurité.
- si la vitesse du véhicule de 25 km/h (15 mi/h) est dépassée une fois, une tonalité d'intensité croissante sera émise en plus pendant un maximum de 60 secondes ou jusqu'à ce que le conducteur ou le passager avant aient bouclé leurs ceintures de sécurité.

Si le conducteur ou le passager avant débouclent leurs ceintures de sécurité pendant le voyage, le témoin avertisseur de ceinture de sécurité  s'allume et la tonalité est émise à nouveau.

La tonalité cesse même si le conducteur ou le passager avant n'ont pas encore bouclé leurs ceintures de sécurité après un délai de 60 secondes. Le témoin de ceinture de sécurité  cesse de clignoter mais continue d'être allumé.

Une fois le véhicule stationnaire, la tonalité est réactivée et le témoin avertisseur de ceinture de sécurité  recommence à clignoter lorsque la vitesse du véhicule dépasse une fois 25 km/h (15 m/h)

Le témoin avertisseur de ceinture de sécurité  s'éteint seulement si:

- le conducteur et le passager avant ont bouclé leurs ceintures de sécurité.
- ou
- le véhicule est stationnaire et une porte est ouverte.

i Pour plus d'information sur le témoin avertisseur de ceinture de sécurité  voir «Témoins et avertisseurs au combiné d'instruments, ceintures de sécurité» (> page 467).

Rétracteurs-enrouleurs d'urgence, limiteurs de force de ceinture sécurité

Les ceintures de sécurité pour les sièges avant et les sièges adjacents aux portes à l'arrière sont équipées d'ETD et de limiteurs de force de ceinture.

Les ETD serrent les ceintures de sécurité lors d'un accident, les tirant contre le corps.

Les ETD ne corrigent pas les positions de siège incorrectes, ni les ceintures de sécurité incorrectement bouclées.

Les ETD ne retiennent pas les occupants du véhicule contre le dossier de siège.

Les limiteurs de force des ceintures de sécurité, lorsque déclenchés, aident à réduire la force maximale exercée par les ceintures de sécurité sur les occupants.

Les limiteurs de force des ceintures de sécurité sur les sièges avant sont synchronisés avec les coussins gonflables avant. Ceux-ci se partagent une partie de la force de décélération. Ainsi, la force exercée sur l'occupant est distribuée sur une plus grande surface.

Les ETD peuvent uniquement être activés lorsque:

- le contact est établi.
- les systèmes de retenue sont fonctionnels, voir «Témoin avertisseur SRS» (> page 49).
- la languette de ceinture est engagée dans la boucle sur chacune des ceintures épaulières à l'avant.
- le siège passager avant est occupé et la languette de ceinture est engagée dans la boucle du côté passager avant.

Les ETD sur les sièges adjacents aux portes de l'habitacle arrière se déclenchent indépendamment de l'état de verrouillage des ceintures de sécurité.

Les ETD sont déclenchés selon le type et la sévérité d'un accident:

- dans l'éventualité d'une collision frontale ou arrière si le véhicule décélère ou

accélère rapidement en direction longitudinale au moment initial de l'impact.

- dans l'éventualité d'une collision latérale si le véhicule décélère ou accélère rapidement en direction latérale, du côté opposé au côté de l'impact, au moment initial de l'impact.
- dans certaines situations si le véhicule bascule et que le système détermine qu'il peut fournir une protection additionnelle.

Si les coussins gonflables sont déployés, un bang se fait entendre et une petite quantité de poudre peut être relâchée. Seulement dans de rares cas, l'ouïe sera affectée par ce bang. La poudre relâchée ne constitue généralement pas un danger pour la santé. Le témoin SRS  s'allume.

ATTENTION

Les rétracteurs-enrouleurs d'urgence pyrotechniques qui ont été déployés doivent être renouvelés.

Par mesure de prudence, toujours lire les instructions de sécurité lors de la mise au rebut des ETD pyrotechniques. Ces instructions sont disponibles chez tout Concessionnaire Mercedes-Benz agréé.

Le système PRE-SAFE® possède des prétendeurs reversibles à commande électrique qui ne requièrent pas de remplacement après l'activation.

- ❗ Si le siège passager avant n'est pas occupé, ne pas engager la languette de la ceinture dans la boucle sur le siège du passager avant. Autrement l'ETD pourrait être déclenché en cas d'accident.

Fonction confort automatique

Les ceintures de sécurité avant possèdent une fonction confort automatique. Sur les véhicules avec banquette arrière avec sièges adjacents aux portes à réglage électrique, les ceintures de sécurité des sièges adjacents aux portes sont dotés de la fonction confort automatique. La fonction confort

automatique réduit la force de rétractation des ceintures de sécurité. Il en résulte un confort accru lors du port de la ceinture.

Enfants dans le véhicule

Systèmes de retenue pour enfants

Remarques sécuritaires importantes

Nous recommandons que tous les bébés et enfants soient correctement retenus en tout temps dans un système de retenue pour bébés et enfants lorsque le véhicule est en marche.

L'utilisation des ceintures de sécurité et de systèmes de retenue pour bébés et enfants est obligatoire en vertu de la loi dans les 50 états américains, le district de Columbia, les territoires américains et toutes les provinces canadiennes.

Les bébés et les jeunes enfants doivent toujours être assis dans un système de retenue approprié recommandé pour la taille et le poids de l'enfant. Le système de retenue doit être correctement attaché, en accord avec les instructions du fabricant. Tous les systèmes de retenue pour bébés ou jeunes enfants doivent être conformes aux normes fédérales américaines 213 et 225 ainsi qu'aux normes canadiennes 213 et 210.2 sur la sécurité des véhicules automobiles.

Une étiquette d'information sur le système de retenue pour enfant indique si le siège répond à ces normes. Cette information est aussi fournie dans les directives d'installation fournies avec le système de retenue pour enfant.

Toujours lire et respecter les directives du fabricant lors de l'utilisation d'un siège de bébé ou d'enfant ou le siège d'appoint.

Respecter tous les avertissements fournis à l'intérieur du véhicule et sur le siège de bébé ou d'enfant.

⚠ ATTENTION

Selon les statistiques d'accidents, les enfants sont plus en sécurité lorsque bien retenus sur les sièges arrière, plutôt que dans un système de retenue sur le siège passager avant. Par conséquent, il est fortement recommandé d'asseoir les enfants sur les sièges arrière du véhicule dans tous les cas possibles. Peu importe l'emplacement du siège, les enfants de 12 ans et moins doivent être assis et correctement retenus dans des sièges d'enfants appropriés, sièges d'appoint ou rehausseurs recommandés pour leurs tailles et poids.





Le système de retenue pour bébé ou enfant doit être correctement retenu avec la ceinture de sécurité du véhicule, la ceinture de siège et la sangle de retenue supérieure ou les ancrages inférieurs et la sangle de retenue supérieure, conformément aux instructions du fabricant du siège d'enfant.

Les occupants, spécialement les enfants, doivent toujours s'asseoir aussi droit que possible, boucler correctement les ceintures de sécurité et utiliser des sièges pour enfants, systèmes de retenue pour enfants ou rehausseurs recommandés pour leurs tailles et leurs poids.

Les enfants peuvent être tués ou gravement blessés par le déploiement d'un coussin gonflable. Lorsque les circonstances exigent d'asseoir un enfant sur le siège passager avant, prendre note des informations importantes suivantes:

- Votre véhicule est équipé de la technologie des coussins gonflables conçue pour désactiver le coussin gonflable du siège passager avant de votre véhicule lorsque le système détecte le poids typique d'un enfant de 12 mois ou moins de même que le poids d'un siège d'enfant standard approprié sur le siège passager avant.
- Un enfant assis dans un siège d'enfant orienté vers l'arrière sur le siège passager avant sera blessé grièvement, voire mortellement, si le coussin gonflable avant

du siège passager avant se déploie lors d'un accident, ce qui peut arriver dans certaines circonstances, même lorsque la technologie de coussin gonflable est installée dans le véhicule. La seule façon d'éliminer complètement ce risque est de ne jamais placer un enfant dans un siège faisant face à l'arrière sur le siège passager avant. Par conséquent, on recommande fortement de toujours installer les sièges d'enfant orientés vers l'arrière sur le siège arrière.

- Si les circonstances exigent d'installer un siège d'enfant faisant face à l'arrière sur le siège passager avant, s'assurer que le témoin  **PASS AIR BAG OFF** est allumé, indiquant que le coussin gonflable du siège passager avant est désactivé. Dans l'éventualité où le témoin  **PASS AIR BAG OFF** n'est pas allumé ou s'éteint lorsque le siège d'enfant est installé, en vérifier l'installation. Vérifier périodiquement le témoin  **PASS AIR BAG OFF** pendant la conduite pour s'assurer que le témoin  **PASS AIR BAG OFF** est allumé. Si le témoin  **PASS AIR BAG OFF** s'éteint ou reste éteint, ne pas transporter un enfant sur le siège passager avant tant que le système n'a pas été réparé.

Un enfant assis dans un siège d'enfant orienté vers l'arrière sur le siège passager avant risque d'être blessé grièvement, voire mortellement, en cas de déploiement du coussin gonflable avant du siège passager avant.

- En assujettissant un enfant dans un système de retenue pour enfant orienté vers l'avant dans le siège passager avant, il faut:
 - reculer le siège le plus possible
 - utiliser un système de retenue ou un siège d'enfant approprié à l'âge et à la taille de l'enfant.
 - retenir le siège d'enfant avec la ceinture de sécurité du véhicule, en tenant

compte des instructions du fabricant du siège d'enfant.

- Pour les enfants plus grands qu'un enfant typique de 12 mois, le coussin gonflable avant du siège passager avant peut être activé ou désactivé.

ATTENTION

Les bébés et les jeunes enfants ne doivent jamais partager une ceinture avec un autre occupant. En cas d'accident, ils risqueraient d'être écrasés entre l'occupant et la ceinture de sécurité.

Le risque pour l'enfant de subir des blessures graves ou mortelles est considérablement plus élevé lorsque le siège d'enfant n'est pas correctement installé dans le véhicule et /ou que l'enfant n'est pas correctement retenu dans le siège d'enfant.

Les enfants de trop grande taille pour les sièges d'enfant doivent être assis sur le siège et maintenus par la ceinture de sécurité régulière. Placer la sangle épaulière à travers la poitrine et l'épaule, non pas contre la figure ou le cou. Un rehausseur de siège peut s'avérer nécessaire pour obtenir le positionnement approprié de la ceinture pour des enfants de plus de 18 kg (41 lb), jusqu'au moment où leur taille est suffisante pour une ceinture ventrale/ épaulière, sans rehausseur.

Quand le siège d'enfant ne sert pas, le sortir du véhicule ou l'attacher au moyen de la ceinture de sécurité pour éviter qu'il ne devienne un projectile en cas d'accident.

Si un bébé ou un jeune enfant voyage dans le véhicule:

- ▶ Attacher le bébé ou l'enfant dans un siège d'enfant approprié pour l'âge et le poids de l'enfant.
- ▶ S'assurer que le bébé ou l'enfant est correctement attaché en tout temps lorsque le véhicule est en marche.

ATTENTION

Au sortir du véhicule, toujours retirer la clé SmartKey du commutateur de démarrage. Toujours prendre la clé SmartKey avec soi et verrouiller le véhicule. Ne pas laisser d'enfants sans surveillance dans le véhicule, même s'ils sont retenus dans un siège d'enfant, ou ayant accès à un véhicule déverrouillé. L'accès non supervisé d'un enfant à un véhicule pourrait causer un accident et/ou de graves blessures personnelles. Les enfants risqueraient:

- de se blesser en manipulant des pièces du véhicule
- d'être sérieusement ou mortellement blessés par l'exposition prolongée aux températures chaudes ou froides excessives
- de se blesser ou de causer un accident avec l'équipement d'un véhicule qui pourrait fonctionner, même si la clé SmartKey est retirée du commutateur de démarrage ou retirée du véhicule, tel que le réglage du siège, du volant de direction ou de la fonction mémoire

Si les enfants ouvrent une porte, ils pourraient blesser d'autres personnes ou être éjectés du véhicule et se blesser ou être blessés par d'autres véhicules sur la route.

Ne pas exposer le siège d'enfant à la lumière solaire directe. Les pièces métalliques du siège d'enfant, par exemple, pourraient devenir très chaudes et l'enfant risquerait de se brûler.

ATTENTION

Ne pas transporter d'objets lourds ou durs dans l'habitacle ou le coffre, à moins qu'ils ne soient solidement retenus en place.

Les objets non solidement retenus ou mal positionnés augmentent le risque de blessures à l'enfant en cas de

- freinage dur
- changement soudain de direction
- d'accident

Rétracteur de ceinture de sécurité spécial

Toutes les ceintures de sécurité du véhicule, sauf celle du conducteur, sont équipées d'un rétracteur spécial de ceinture. Lorsque activé, le rétracteur spécial de ceinture élimine le jeu de la ceinture lorsque le siège d'enfant est installé sur le siège du véhicule. Installation d'un système de retenue de siège d'enfant:

- ▶ Toujours suivre les directives d'installation du fabricant.
- ▶ Tirer la ceinture délicatement de l'enrouleur de ceinture.
- ▶ Engager la languette de ceinture de sécurité dans la boucle de la ceinture.

Activation du rétracteur de ceinture de sécurité spécial

- ▶ Retirer la ceinture complètement et laisser l'enrouleur la rétracter à nouveau. Pendant que la ceinture est rétractée, un cliquetis se fait entendre. Le rétracteur de ceinture de sécurité spécial est activé.
- ▶ Appuyer sur le siège d'enfant vers le bas pour tendre la courroie plus étroitement.

Enlèvement du système de retenue de siège d'enfant/désactivation du rétracteur de ceinture de sécurité spécial:

- ▶ Toujours suivre les directives d'installation du fabricant.
- ▶ Appuyer sur le bouton de dégagement de la ceinture de sécurité et guider la languette dans le logement de la ceinture. Le rétracteur de ceinture de sécurité spécial est désactivé.

ATTENTION

Ne jamais déboucler la ceinture pendant que le véhicule est en marche puisque le rétracteur spécial se désactivera.

Ancrages de siège d'enfant de type LATCH (ISOFIX) à l'arrière

ATTENTION

Les enfants de trop grande taille pour les sièges d'enfant doivent être assis sur les sièges arrière et maintenus par la ceinture de sécurité régulière. Placer la sangle épaulière à travers la poitrine et l'épaule, non pas contre la figure ou le cou.

Un rehausseur de siège peut s'avérer nécessaire pour obtenir le positionnement approprié de la ceinture pour des enfants de plus de 18 kg (41 lb), jusqu'au moment où leur taille est suffisante pour une ceinture ventrale/ épaulière, sans rehausseur.

Installer le système de retenue pour enfant conformément aux directives du fabricant du siège d'enfant.

Le système de retenue pour enfant doit être installé sécuritairement sur ses deux supports.

Un système de retenue pour enfant mal installé peut se desserrer en cas d'accident, pouvant provoquer des blessures graves, voire mortelles, en cas d'accident.

Les systèmes de retenue pour enfant/ supports de retenue de siège d'enfant qui sont endommagés ou qui ont été impliqués dans une collision doivent être remplacés.

Le système de type LATCH (ISOFIX) est un système de sécurité standardisé, conçu spécialement pour les systèmes de sièges d'enfant installés aux sièges arrière. Les anneaux des deux systèmes de retenue de siège d'enfant de type LATCH (ISOFIX) sont installés à la gauche et à la droite des sièges arrière.

Immobiliser les systèmes de retenue de siège d'enfant de type LATCH (ISOFIX) à l'aide des ceintures de sécurité du véhicule. Toujours installer les systèmes de retenue de sièges d'enfant conformément aux directives du fabricant du siège d'enfant.

! Véhicules avec siège central à l'arrière: lors de l'installation d'un système de retenue pour enfant de type LATCH (ISOFIX), s'assurer que la ceinture de sécurité du siège central n'est pas coincée. Le cas contraire, la ceinture de sécurité pourrait être endommagée.

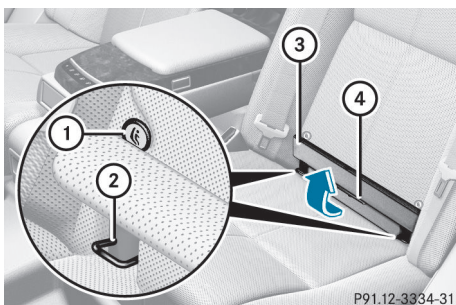

Les directives d'installation ① indiquent où installer les anneaux de retenue ②.

- ▶ Déplacer le dossier du siège arrière à réglage électrique à une position verticale (▷ page 115).
- ▶ Replier le recouvrement en tissu ③ et l'attache Velcro vers le haut.
- ▶ Tourner l'aide à l'installation ④ en position verticale pour empêcher le recouvrement en tissu ③ de se replier.
- ▶ Installer les systèmes de retenue de siège d'enfant ISOFIX sur les deux anneaux de retenue ②. Suivre les directives du fabricant lors de l'installation d'un système de retenue de siège d'enfant de type LATCH (ISOFIX).

⚠ ATTENTION

Véhicules avec sièges arrière électriques: Ne jamais changer la position du siège arrière après avoir installé un dispositif de retenue d'enfant. Ceci pourrait

- endommager le siège d'enfant
- introduire un jeu ou une tension indésirable dans la ceinture de sécurité

- desserrer le siège d'enfant
- déplacer le siège d'enfant

Tout ce qui précède contribuera à réduire l'efficacité du siège d'enfant, augmentant ainsi les risques ou la gravité des blessures en cas d'accident.

Sangle de retenue supérieure

Les sangles de retenue supérieures rendent possible une connexion additionnelle entre les systèmes de retenue pour enfant installés avec les ancrages ISOFIX et le siège arrière. Elles contribuent à réduire davantage le risque de blessures.

Les points d'ancrage de la sangle de retenue supérieure se trouvent dans l'habitacle arrière derrière les appuie-tête.

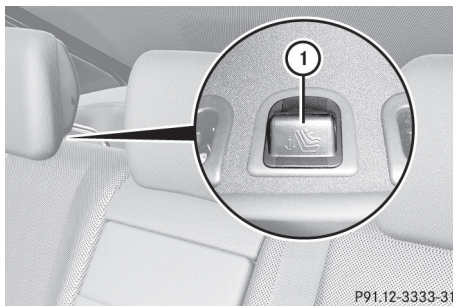

- ▶ Véhicules avec sièges arrière réglables électriquement: déplacer les dossiers de siège arrière en position verticale (▷ page 115).
- ▶ Retirer le recouvrement respectif ① de l'anneau d'ancrage supérieur.
- ▶ Ranger le recouvrement ① dans un endroit approprié (par ex. la boîte à gants).

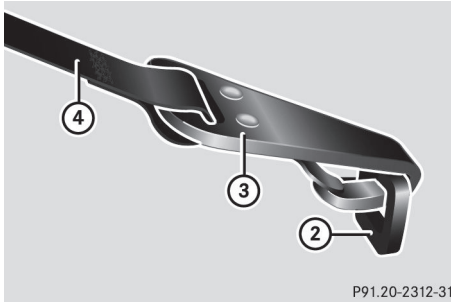

- ▶ Déplacer l'appuie-tête vers le haut
- ▶ Acheminer la sangle de retenue supérieure ④ sous l'appuie-tête entre les deux montants de l'appuie-tête.
- ▶ Mettre le crochet ③ de la sangle de retenue supérieure ④ dans l'ancrage de la sangle de retenue supérieure ②.

S'assurer que :

- Le crochet de la sangle de retenue supérieure ③ est inséré dans l'ancrage de la sangle supérieure ② tel qu'illustré.
 - La sangle de retenue supérieure ④ n'est pas vrillée.
 - La sangle de retenue supérieure ④ peut se déplacer librement entre le dossier de siège arrière et l'appuie-tête.
- ▶ Installer le système de retenue pour enfant ISOFIX à l'aide de la sangle de retenue supérieure. Se conformer aux directives d'installation du fabricant. S'assurer que la sangle de retenue supérieure ④ est bien serrée.

Le système de retenue pour enfant avec sangle de retenue supérieure ④ a été enlevé

- ▶ Faire glisser le recouvrement ① sur l'ancrage de la sangle supérieure ②.

ATTENTION

Véhicules avec sièges arrière électriques:

Ne jamais changer la position du siège arrière après avoir installé un dispositif de retenue d'enfant. Ceci pourrait

- endommager le siège d'enfant
- introduire un jeu ou une tension indésirable dans la ceinture de sécurité
- desserrer le siège d'enfant
- déplacer le siège d'enfant

Tout ce qui précède contribuera à réduire l'efficacité du siège d'enfant, augmentant ainsi les risques ou la gravité des blessures en cas d'accident.

Verrouillages de sécurité des enfants

Remarques sécuritaires importantes

ATTENTION

Activer le verrouillage sécuritaire arrière des portes arrière et l'interrupteur prioritaire pour les vitres arrière lorsque des enfants sont assis dans le véhicule.

Les enfants pourraient se blesser eux-mêmes, ou causer des blessures pendant que le véhicule circule, par exemple en:

- ouvrant les portes
- ouvrant les vitres latérales
- réglant les sièges
- utilisant l'allume-cigarette

⚠ ATTENTION

Au sortir du véhicule, toujours retirer la clé SmartKey du commutateur de démarrage. Toujours prendre la clé SmartKey avec soi et verrouiller le véhicule. Ne pas laisser d'enfants sans surveillance dans le véhicule, même s'ils sont retenus dans un siège d'enfant, ou ayant accès à un véhicule déverrouillé. L'accès non supervisé d'un enfant à un véhicule pourrait causer un accident et/ou de graves blessures personnelles. Les enfants risqueraient:

- de se blesser en manipulant des pièces du véhicule
- d'être sérieusement ou mortellement blessés par l'exposition prolongée aux températures chaudes ou froides excessives
- de se blesser ou de causer un accident avec l'équipement d'un véhicule qui pourrait fonctionner, même si la clé SmartKey est retirée du commutateur de démarrage ou retirée du véhicule, tel que le réglage du siège, du volant de direction ou de la fonction mémoire

Si les enfants ouvrent une porte, ils pourraient blesser d'autres personnes ou être éjectés du véhicule et se blesser ou être blessés par d'autres véhicules sur la route.

Ne pas exposer le siège d'enfant à la lumière solaire directe. Les pièces métalliques du siège d'enfant, par exemple, pourraient devenir très chaudes et l'enfant risquerait de se brûler.

Verrouillages de sécurité des enfants sur les portes arrière

⚠ ATTENTION

Les enfants pourraient ouvrir une porte arrière de l'intérieur du véhicule. Ceci risque d'entraîner des blessures graves ou de causer un accident. Donc, immobiliser les portes arrière avec les verrouillages de sécurité des enfants chaque fois que des enfants voyagent sur les sièges arrière du véhicule.

Les verrouillages de sécurité des enfants sur les portes arrière permettent d'immobiliser chaque porte arrière individuellement. Une porte ne peut pas être ouverte de l'intérieur du véhicule lorsqu'elle est retenue fermée au moyen du verrouillage de sécurité des enfants. La porte peut être ouverte de l'extérieur lorsque le véhicule est déverrouillé.

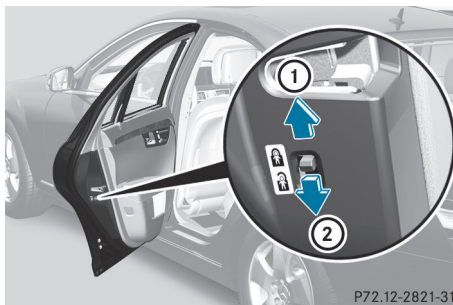

P72.12-2821-31

- **Pour activer:** appuyer sur le levier du verrouillage de sécurité des enfants vers le haut en direction de la flèche ①.
- S'assurer que les verrouillages de sécurité des enfants fonctionnent correctement.
- **Pour désactiver:** appuyer sur le levier du verrouillage de sécurité des enfants vers le bas en direction de la flèche ②.

Interrupteur prioritaire des les vitres latérales arrière

⚠ ATTENTION

Lorsque des enfants voyagent sur les sièges arrière du véhicule, activer l'interrupteur prioritaire. Sinon, les enfants pourraient se blesser, par exemple en se coinçant dans les vitres latérales arrière.

Pour l'espace arrière, il est possible de désactiver le fonctionnement de:

- les vitres latérales arrière
- l'allume-cigarette à l'arrière

- le réglage du siège passager avant à partir de l'arrière
- les stores
 - dans le toit
 - de la vitres arrière
 - des vitres latérales arrière

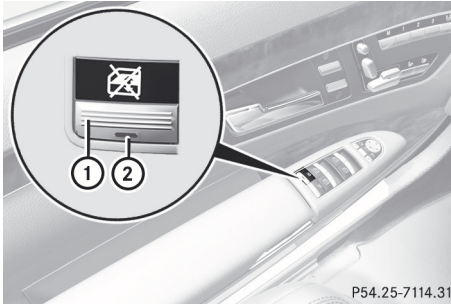

P54.25-7114.31

- ▶ **Pour activer/désactiver:** appuyer sur le bouton ①
- Si le témoin ② s'allume, les fonctions de l'espace arrière sont désactivées. Les vitres arrière peuvent alors fonctionner seulement à l'aide des commutateurs sur la porte du conducteur. Si le témoin ② est désactivé, les fonctions sont activées. Les vitres latérales arrière ne peuvent fonctionner qu'à l'aide des commutateurs de l'espace arrière.

Alarme de panique



P80.00-2205-31

- ▶ **Pour activer:** appuyer sur le bouton **PANIC** ① pendant au moins une seconde.
L'alarme retentit et l'éclairage extérieur clignote.
 - ▶ **Pour désactiver:** appuyer à nouveau sur le bouton **PANIC** ①.
- ou
- ▶ Insérer la clé SmartKey dans le commutateur de démarrage.
- ou
- ▶ Appuyer sur le bouton marche/arrêt KEYLESS-GO.
La clé KEYLESS-GO doit être dans le véhicule.

- ① É.-U. seulement:
Ce dispositif est conforme à l'Article 15 des règlements de la FCC. Son fonctionnement est sujet aux deux conditions suivantes:
 1. ce dispositif ne doit pas causer d'interférences et
 2. ce dispositif doit accepter toute interférence reçue, y compris celle pouvant causer un fonctionnement indésirable.
 Toute modification non autorisée de ce dispositif pourrait priver l'utilisateur du droit d'utiliser cet équipement.
L'étiquette de produit avec l'identification FCC et le numéro de certification IC se trouve sur le boîtier des piles..

- ① Canada seulement:
Ce dispositif est conforme à la norme RSS-Gen d'Industrie Canada. Son fonctionnement est sujet aux deux conditions suivantes:
 1. ce dispositif ne doit pas causer d'interférences nuisibles et,
 2. ce dispositif doit accepter toute interférence reçue, y compris celle pouvant causer un fonctionnement indésirable.
 Toute modification non autorisée de ce dispositif pourrait priver l'utilisateur du droit d'utiliser cet équipement.

L'étiquette de produit avec l'identification FCC et le numéro de certification IC se trouve sur le boîtier des piles.

Systèmes de sécurité en conduite

Aperçu des systèmes de sécurité en conduite

Cette section fournit de l'information sur les systèmes de sécurité en conduite suivants:

- **ABS (Anti-lock Braking System)** (système de freinage antiblocage)
- **BAS (Brake Assist System)** (assistance au freinage)
- **BAS PLUS (Brake Assist System Plus*)** (assistance au freinage PLUS*)
- **ESP® (Electronic Stability Program)** (contrôle électronique de la trajectoire)
- **EBD (Electronic Brake force Distribution)** (distribution de la force de freinage électronique)
- Freinage adaptatif
- Frein PRE-SAFE®

Remarques sécuritaires importantes

ATTENTION

Les facteurs suivants augmentent les risques d'accidents:

- Une vitesse excessive, surtout en virages
- Des chaussées humides et glissantes
- Le talonnage de véhicules

Les systèmes décrits dans cette section ne sont pas en mesure de réduire ces risques ni d'empêcher les lois naturelles de la physique d'agir sur le véhicule. Ils ne peuvent augmenter l'efficacité du freinage ou de la conduite au-delà de celle assurée par la condition des freins et des pneus du véhicule ou de la traction disponible.

Seul un conducteur sûr, attentif et adroit peut éviter des accidents.

Les propriétés d'un véhicule équipé des systèmes de conduite sécuritaire décrits dans cette section ne doivent jamais être utilisées de manière imprudente ou dangereuse, au risque de compromettre la sécurité de l'utilisateur ou des autres.

Toujours régler son style de conduite en fonction des conditions routières et climatiques. et conserver une distance sécuritaire avec les autres usagers et objets de la route.

Si un système de conduite présente des anomalies, les autres systèmes de sécurité de conduite peuvent également se désactiver. Respecter les témoins d'avertissement et d'anomalie qui pourraient s'allumer, de même que les messages qui pourraient paraître dans l'affichage multifonction.

ATTENTION

Véhicules HYBRIDES: Il est essentiel de lire les instructions supplémentaires de fonctionnement HYBRIDE incluses dans la pochette d'information de votre véhicule. Autrement, le conducteur pourrait ne pas être informé de tous les renseignements et avertissements concernant le fonctionnement du véhicule.

 À noter que les systèmes de sécurité en conduite décrits ici ne fournissent un rendement optimal que lorsque le contact entre les pneus du véhicule et la surface de la route est adéquat. Le conducteur doit se conformer à l'information sur les pneus, la profondeur de semelle minimale recommandée pour les pneus, etc. à la section «Jantes et pneus» (> page 542).

Lors de conditions de conduite hivernale, toujours installer des pneus d'hiver (pneus M+S) et si requis, des chaînes à neige. C'est la seule façon de s'assurer que les systèmes de sécurité en conduite décrits dans cette section fourniront un rendement optimal.

ABS (Système de freinage antiblocage)

Remarques importantes sur la sécurité

i Consulter la section «Remarques importantes sur la sécurité» (> page 76).

Le système ABS règle la pression de freinage de façon à empêcher le blocage des roues lors du freinage. Ceci permet au conducteur de continuer à diriger son véhicule pendant le freinage.

Le système ABS entre en action à partir d'une vitesse d'environ 8 km/h (5 m/h) peu importe l'état de la route. Le système ABS intervient sur surfaces glissantes, même lors d'un freinage léger.

ATTENTION

Si le système ABS est défectueux, d'autres systèmes de conduite tels que BAS ou ESP® sont aussi désactivés. Respecter les témoins d'avertissement et d'anomalie qui pourraient s'allumer, de même que les messages qui pourraient paraître dans l'affichage multifonction.

Si le système ABS est défectueux, les roues peuvent se bloquer lors d'un freinage dur, réduisant la capacité de diriger le véhicule et augmentant la distance de freinage.

Le  témoin avertisseur au combiné d'instruments s'allume lorsque le contact est établi. Il s'éteint lorsque le moteur tourne.

Freinage

Si le système ABS intervient pendant le freinage, le conducteur ressentira une pulsation sur la pédale de frein.

- ▶ **Si le système ABS intervient:** continuer d'enfoncer la pédale de frein avec force jusqu'à ce que la situation de freinage soit complétée.
- ▶ **Pour freiner complètement:** enfoncer la pédale de frein avec une force complète.

Les pulsations de la pédale de frein rappellent au conducteur les dangers de la route et la nécessité d'exercer une vigilance accrue.

ATTENTION

Ne pas pomper la pédale de frein. Appliquer plutôt une pression de freinage ferme et uniforme. Le pompage de la pédale va à l'encontre du fonctionnement de l'ABS et réduit considérablement l'efficacité du freinage.

BAS (Système d'assistance au freinage)

i Respecter la section «Remarques importantes sur la sécurité» (> page 76).

Le système BAS fonctionne en situation de freinage d'urgence. Si la pédale de frein est enfoncée rapidement, le système BAS augmente automatiquement la force de freinage, réduisant ainsi la distance d'arrêt.

- ▶ Maintenir une pression constante sur la pédale de frein, jusqu'à ce que l'urgence de freinage soit terminée.
Le freinage ABS empêche le blocage des roues.

En relâchant la pédale de frein, les freins reprennent leur fonctionnement normal. Le système BAS est désactivé.

ATTENTION

En cas d'anomalie du système BAS, le système de freinage continue de fonctionner, mais sans l'apport additionnel du freinage maximal que le système BAS fournirait normalement en cas de manoeuvre de freinage d'urgence. Par conséquent, la distance de freinage peut augmenter.

BAS (Système d'assistance au freinage Plus)

BAS PLUS est seulement disponible sur les véhicules équipés de DISTRONIC PLUS.

i Observer la section «Remarques importantes sur la sécurité» (> page 76).

À des vitesses au-dessus d'environ 7 km/h (4 mi/h), BAS PLUS assiste le conducteur au freinage dans des situations difficiles et utilise le système de capteurs radar pour évaluer les conditions du trafic.

i Ce dispositif a été approuvé par la FCC comme étant un «Système de radar de véhicule». Le système de capteur radar est destiné uniquement à être utilisé sur un système de radar automobile. La dépose, la falsification ou la modification du dispositif est interdite par la FCC et annulera toutes les garanties. Ne pas modifier, falsifier ou utiliser ce dispositif d'une façon non approuvée.

Toute modification non autorisée à ce dispositif pourrait annuler l'autorité de l'utilisateur à faire fonctionner cet équipement.

Avec l'aide du système de capteur radar, BAS PLUS peut détecter les obstacles aux environs de votre véhicule pendant une longue période de temps.

À des vitesses jusqu'à environ 70 km/h (40 mi/h), BAS PLUS peut également détecter des obstacles immobiles, par exemple des véhicules arrêtés ou stationnés.

Si le véhicule devait approcher rapidement d'un obstacle et que BAS PLUS a détecté un risque de collision, BAS PLUS calcule la force de freinage nécessaire pour éviter une collision arrière.

- **À des vitesses jusqu'à environ 30 km/h (20 mi/h)**: si les freins devaient être appliqués avec force, BAS PLUS augmentera la force de freinage à un niveau convenable pour les conditions du trafic.
- **À des vitesses jusqu'à environ 30 km/h (20 mph)**: si les freins devaient être appliqués, BAS PLUS est activé. Le freinage est effectué aussi tard que possible.

Si BAS PLUS exige une force de freinage particulièrement puissante, des mesures de protection préventives des occupants (PRE-SAFE®) sont activées simultanément.

- ▶ Maintenir une pression constante sur la pédale de frein, jusqu'à ce que l'urgence de freinage soit terminée. ABS empêche les roues de se bloquer.

Les freins fonctionneront de nouveau normalement si:

- la pédale de frein est relâchée.
- il n'existe plus de danger de collision arrière.
- aucun obstacle n'est détecté à l'avant du véhicule.

BAS PLUS est alors désactivé.

Pour que BAS PLUS assiste le conducteur pendant la conduite, le système de capteurs radar doit être activé et fonctionnel, voir «Système de capteur radar» dans l'index.

AVERTISSEMENT!

BAS PLUS ne peut pas toujours clairement identifier les objets et les situations de circulation complexes. BAS PLUS ne peut pas intervenir dans certains cas.

Il existe un risque d'accident. Toujours faire attention à la situation de la circulation et être prêt à freiner.

En particulier, la détection d'obstacles peut être réduite s'il y a:

- de la poussière sur les capteurs ou n'importe quoi d'autre recouvrant les capteurs
- de la neige ou une forte de pluie
- de l'interférence par d'autres sources radar
- la possibilité de fortes réflexions radar, par exemple dans les garages
- un véhicule étroit conduisant à l'avant, par exemple une moto
- un véhicule conduisant à l'avant sur une voie défférente

⚠️ AVERTISSEMENT!

BAS PLUS ne réagit pas :

- aux personnes ou aux animaux
- aux véhicules en sens inverse
- à la circulation transversale
- dans les virages

Ainsi, BAS PLUS ne peut pas intervenir dans des situations graves. Il existe un risque d'accident. Toujours faire attention à la situation de la circulation et être prêt à freiner.

Après une collision ou des dommages à l'avant du véhicule résultant d'un accident, faire vérifier le réglage et le fonctionnement des capteurs radar dans un atelier spécialisé qualifié. Ceci s'applique également aux collisions à basse vitesse où il n'y a pas de dommages à l'avant du véhicule.

Si BAS PLUS n'est pas disponible en raison d'une anomalie dans le système de capteur radar, le système de freinage demeure disponible avec la pression maximale du servofrein et le BAS.

ESP® (Contrôle électronique de la trajectoire)**Remarques sécuritaires importantes**

i Consulter la section «Remarques importantes sur la sécurité» (> page 76).

Si le système ESP® détecte que le véhicule dévie de la trajectoire désirée par le conducteur, une ou plusieurs roues sont freinées afin de stabiliser le véhicule. Au besoin, la puissance du moteur est aussi modifiée afin de maintenir le véhicule dans les limites physiques de la trajectoire désirée. Le système ESP® aide le conducteur qui doit démarrer sur des routes humides ou glissantes. Le système ESP® peut aussi stabiliser le véhicule pendant le freinage.

Lorsque le système ESP® intervient, le témoin avertisseur  ESP® clignote au combiné d'instruments.

⚠️ ATTENTION

Le système ESP® ne doit être désactivé en aucune circonstance lorsque le témoin avertisseur  ESP® clignote au combiné d'instruments. Procéder comme suit:

- au démarrage, n'accélérer que légèrement.
- pendant la conduite, réduire la pression sur l'accélérateur.
- adapter la vitesse aux conditions routières et climatiques actuelles.

Le défaut d'observer ces directives peut provoquer le patinage du véhicule. Le système ESP® ne peut prévenir les accidents résultant d'une vitesse excessive.

! Le contact doit être coupé si le véhicule est remorqué avec l'essieu avant ou arrière soulevé. Autrement, le système ESP® peut intervenir et endommager le système de freinage.

! Schleppen Sie Fahrzeuge mit 4MATIC nicht mit angehobener Vorder- oder Hinterachse ab.

i N'utiliser que des roues montées de pneus de dimensions appropriées. Le système ESP® ne fonctionnera adéquatement qu'en pareil cas.

ETS/4ETS (Système de traction électronique)**⚠️ ATTENTION**

Suivre les «Instructions de sécurité importantes» (> page 76).

Le contrôle de la traction fait partie du système ESP®.

Le contrôle de la traction freine les roues motrices individuellement lorsqu'elles patinent. Ceci permet au conducteur de démarrer la conduite et d'accélérer sur des surfaces glissantes, par exemple lorsque la chaussée est glissante d'un côté. Sur les véhicules 4MATIC, davantage de puissance

est transférée à la roue ou aux roues avec traction.

Le contrôle de la traction demeure actif si ESP® est désactivé.

Activation/désactivation de ESP®

- i** Respecter la section «Remarques importantes sur la sécurité» (▷ page 76).

Avertissement!

Le système ESP® ne doit pas être désactivé pendant la conduite normale, sauf dans les circonstances suivantes. La désactivation du système diminuera la stabilité du véhicule lors de manoeuvres de conduite.

Ne pas mettre le système ESP® hors fonction lorsqu'une roue de secours est installée.

ATTENTION

S 63 AMG:Le système ESP® ne devrait pas être mis hors fonction pendant la conduite normale.

La désactivation du système entraînera les résultats suivants:

- aucune restriction du couple moteur
- perte de contrôle de la traction soutenue par le système

«ESP OFF» est conçu pour la conduite sur circuits fermés quand les caractéristiques naturelles de survirage et de sous-virage du véhicule sont désirées et exigent un conducteur expérimenté pour manier le véhicule dans de telles conditions critiques.

Une perte de contrôle du véhicule pourrait survenir et causer un accident.

Tenir compte de ces limites si le système ESP® doit être désactivé.

Ne pas mettre le système ESP® hors fonction lorsqu'une roue de secours est installée.

L'ESP® est activé automatiquement lorsque le moteur est en marche.

- i** Véhicules avec fonction marche/arrêt ECO: la fonction marche/arrêt ECO arrête

immédiatement le véhicule lorsque celui-ci parvient à un arrêt. Le moteur démarre automatiquement lorsque le conducteur le désire. L'ESP® conserve le statut précédemment sélectionné Exemple: si l'ESP® était désactivé avant que le moteur soit arrêté, l'ESP® reste désactivé lorsque le moteur tourne à nouveau.

Il est peut-être mieux de désactiver l'ESP® dans les situations suivantes:

- lors de la conduite avec des chaînes à neige
- dans la neige profonde
- dans le sable ou le gravier

Avertissement

Activer ESP® immédiatement si une des conditions énumérées plus haut est rencontrée. Autrement, ESP® ne peut pas stabiliser le véhicule s'il commence à s'emballer ou lorsque les roues patinent.

Lors de la désactivation de l'ESP®:

- l'ESP® n'améliore plus la stabilité du véhicule.
- le couple moteur n'est plus limité et les roues motrices peuvent patiner. En patinant, les roues motrices s'agrippent à la surface et fournissent ainsi une meilleure adhérence.
- le contrôle de la traction reste activé.
- l'ESP® fournit encore une assistance lorsque les freins sont appliqués.



Si l'ESP® est désactivé et qu'une ou plusieurs roues commencent à patiner, le témoin avertisseur  ESP® clignote au combiné d'instruments. En pareilles situations, le système ESP® ne stabilisera pas le véhicule.

► **Pour désactiver:**(▷ page 421).

Le témoin avertisseur  ESP® OFF s'allume au combiné d'instruments.

ATTENTION

Lorsque le témoin avertisseur ESP OFF  est allumé, le système ESP® est désactivé.

Si le témoin avertisseur ESP  ESP® et le témoin avertisseur ESP OFF  restent allumés, le système ESP® n'est pas disponible en raison d'une anomalie.

Lorsque le système ESP® est désactivé ou non fonctionnel, la stabilité du véhicule dans les manoeuvres de conduite habituelles est réduite.

Adapter la vitesse et la conduite aux conditions routières actuelles de la route et en égard au non-fonctionnement du système ESP®.

! Éviter le patinage prolongé des roues quand ESP® est désactivé. Autrement, le groupe propulseur pourrait être endommagé.

► **Pour activer:** (▷ page 421).

Le témoin avertisseur  ESP® OFF s'éteint au combiné d'instruments.

EBD (Distribution de la force de freinage électronique)

i Observer la section sur les «Remarques importantes sur la sécurité» (▷ page 76).

EBD surveille et contrôle la pression des pneus des roues arrière pour améliorer la stabilité de conduite lors d'un freinage.

Risque d'accident

Si le système EBD est défectueux, le système de freinage reste disponible avec un effet de servofreinage. Cependant, les roues arrière pourraient se bloquer en cas de freinage d'urgence, par exemple. Dans un tel cas, le conducteur risque de perdre le contrôle du véhicule et de causer un accident. Par conséquent, toujours adapter son style de conduite aux différentes caractéristiques de tenue de route.

► Observer les remarques concernant les témoins et les témoins avertisseurs (▷ page 469) ainsi que les messages d'affichage (▷ page 432).

FREINAGE ADAPTATIF

Le FREINAGE ADAPTATIF améliore la sécurité de freinage et offre un confort de freinage accru. En plus de ses fonctions de freinage, le FREINAGE ADAPTATIF permet aussi la fonction HOLD (▷ page 375) et le système d'assistance au démarrage en pente (▷ page 334). Pour plus d'information, consulter Conseils sur la conduite (▷ page 358).

Frein PRE-SAFE®

Le frein PRE-SAFE® est seulement disponible sur les véhicules équipés de DISTRONIC PLUS.

i Observer la section «Remarques importantes sur la sécurité» (▷ page 76).

Le freinage PRE-SAFE® peut aider à minimiser le risque d'une collision frontale avec un véhicule à l'avant ou réduire l'effet d'une telle collision. Si le freinage PRE-SAFE® a détecté un risque de collision, le conducteur sera averti visuellement et de façon sonore ainsi que par un freinage automatique. Le freinage PRE-SAFE® ne peut pas prévenir une collision sans l'intervention du conducteur.

À des vitesses au-dessus d'environ 7 km/h (4 mi/h), cette fonction avertit le conducteur lorsqu'il approche rapidement du véhicule à l'avant. Un signal d'avertissement intermittent retentira alors et le témoin d'avertissement de distance  dans le combiné d'instruments s'allumera.

► Freiner immédiatement de façon à accroître la distance du véhicule à l'avant.
ou

► Faire une manoeuvre d'évitement s'il est sécuritaire de le faire.

Si le conducteur et le passager avant ont bouclé leur ceinture de sécurité, le freinage PRE-SAFE® peut également freiner le véhicule automatiquement à des vitesses

d'environ 7 km/h (4 mi/h) à environ 200 km/h (124 mi/h).

En raison de la nature du système, des conditions particulièrement compliquées de conduite peuvent causer des avertissements non nécessaires ou une intervention moins nécessaire du freinage PRE-SAFE®. Pour arrêter l'action de freinage, il est possible soit d'appuyer plus avant sur la pédale d'accélération, d'activer la rétrogradation forcée ou encore de relâcher la pédale de frein.

L'action de freinage du freinage PRE-SAFE® se termine automatiquement si:

- une manoeuvre est faite pour éviter un obstacle.
- il n'existe plus de danger de collision arrière.
- il n'y a plus d'obstacle détecté à l'avant du véhicule.

i É.-U. seulement: Ce dispositif a été approuvé par la FCC comme étant un «Système de radar de véhicule». Le système de capteur radar est destiné uniquement à être utilisé sur un système de radar automobile. La dépose, la falsification ou la modification du dispositif est interdite par la FCC et annulera toutes les garanties. Ne pas modifier, falsifier ou utiliser ce dispositif d'une façon non approuvée.

Toute modification non autorisée à ce dispositif pourrait annuler l'autorité de l'utilisateur à faire fonctionner cet équipement.

i Canada uniquement: Ce dispositif est conforme à la norme RSS-210 de Industrie Canada. Son fonctionnement est sujet aux deux conditions suivantes:

1. Ce dispositif ne doit pas causer d'interférence, et
2. Ce dispositif doit accepter toute interférence qu'il reçoit, y compris celle pouvant causer un fonctionnement indésirable.

La dépose, la falsification ou la modification du dispositif annulera toutes les garanties, et est interdite. Ne pas modifier, falsifier ou utiliser ce dispositif d'une façon non approuvée.

Toute modification non autorisée à ce dispositif pourrait annuler l'autorité de l'utilisateur à faire fonctionner cet équipement.

Avec l'aide du système de capteur radar, le freinage PRE-SAFE peut détecter les obstacles à l'avant de votre véhicule pendant une longue période de temps.

Le frein PRE-SAFE peut réagir à des obstacles stationnaires tels des véhicules immobiles ou stationnés, à des vitesses pouvant atteindre 70 km/h(40 mi/h).

Si le véhicule approche d'un obstacle et que le freinage PRE-SAFE® détecte un risque de collision, le système alerte le conducteur par un signal sonore et visuel. Si le conducteur ne freine pas ou ne fait pas de manoeuvre d'évitement, le système émet un avertissement en freinant légèrement le véhicule. S'il existe un risque accru de collision, des mesures de protection préventives des occupants (PRE-SAFE®) sont activées (▷ page 60). Si le risque de collision demeure à des vitesses supérieures à 30 km/h(20 mi/h) et que le conducteur ne freine pas, ne fait pas de manoeuvre d'évitement ou accélère de façon significative, le véhicule peut faire un freinage automatique ou un freinage d'urgence. Un freinage d'urgence automatique n'est pas réalisé jusqu'à immédiatement avant qu'un accident ne puisse pas être évité.

AVERTISSEMENT

Même si le freinage PRE-SAFE® ralentit le véhicule avant une collision arrière imminente, le système ne peut pas éviter une collision sans l'intervention du conducteur. Il y a risque d'accident. Freiner selon la situation ou faire une manoeuvre d'évitement. Une intervention retardée par le conducteur peut causer un accident.

⚠ AVERTISSEMENT

Le freinage PRE-SAFE® ne détecte pas toujours clairement les situations de circulation complexes.

Dans ces cas, le freinage PRE-SAFE® peut:

- donner un avertissement non nécessaire et alors freiner le véhicule
- ne pas donner d'avertissement ni intervenir

Il y a risque d'accident. Toujours porter une attention particulière à la situation du trafic et être prêt à freiner, spécialement si le freinage PRE-SAFE® donne un avertissement. Terminer l'intervention lorsque la situation n'est plus critique.

En particulier, la détection d'obstacles peut être réduite s'il y a:

- de la poussière sur les capteurs ou n'importe quoi d'autre recouvrant les capteurs
- de la neige ou une forte de pluie
- de l'interférence par d'autres sources radar
- la possibilité de fortes réflexions radar, par exemple dans les garages
- un véhicule étroit conduisant à l'avant, par exemple une moto
- un véhicule conduisant à l'avant sur une voie défférente

⚠ AVERTISSEMENT

Le frein PRE-SAFE® ne réagit pas:

- aux personnes ou aux animaux
- aux véhicules circulant en sens inverse
- à la circulation transversale
- dans les courbes

Par conséquent, le freinage PRE-SAFE® ne peut intervenir dans des situations critiques. Il y a risque d'accident. Toujours faire bien attention à la situation du trafic et être prêt à freiner.

Afin de maintenir la distance appropriée au véhicule à l'avant et ainsi prévenir une

collision, le conducteur doit d'abord appliquer lui-même les freins.

- **Pour activer/désactiver:** activer ou désactiver le freinage PRE-SAFE® sur l'ordinateur de bord (▷ page 422). Après l'activation, le symbole  est affiché sur la gauche du combiné d'instruments.

Pour que le freinage PRE-SAFE assiste le conducteur pendant la conduite, le système de capteur radar doit être activé (▷ page 425) et fonctionnel.

Après une collision ou des dommages à l'avant du véhicule résultant d'un accident, faire vérifier le réglage et le fonctionnement des capteurs radar dans un atelier spécialisé qualifié. Ceci s'applique également aux collisions à basse vitesse où il n'y a pas de dommages à l'avant du véhicule.

Systèmes antivol**Antidémarrage électronique**

L'antidémarrage électronique empêche le véhicule de démarrer sans la clé SmartKey appropriée.

En quittant le véhicule, toujours prendre la clé SmartKey avec soi et verrouiller le véhicule. Toute personne ayant accès à une clé SmartKey valide laissée dans le véhicule peut démarrer le moteur.

- **Pour activer avec la clé SmartKey:** retirer la clé SmartKey du commutateur de démarrage.
- **Pour activer avec la clé KEYLESS-GO:** couper le contact et ouvrir la porte du conducteur.
- **Pour désactiver:** établir le contact.

i L'antidémarrage électronique est toujours désactivé au démarrage du moteur.

ATA (Système d'alarme antivol)

Une alarme visuelle et sonore est déclenchée si le système d'alarme est armé et que l'on ouvre:

- une porte
- le véhicule avec la clé mécanique
- le couvercle de coffre
- le capot

L'alarme n'est pas désactivée, même en fermant la porte ouverte qui l'a déclenchée, par exemple.

i Si l'alarme reste activée pendant plus de 30 secondes, le système d'appel d'urgence mbrace (É.-U. seulement) ou TELE AIT (Canada seulement) initie automatiquement un appel au Centre d'assistance à la clientèle. Le système d'appel d'urgence effectue l'appel pour autant que:

- une souscription a été faite au service mbrace/TELE AID
- le service mbrace/TELE AID a été activé correctement
- le téléphone mobile, l'alimentation électrique et la couverture GPS nécessaires sont disponibles

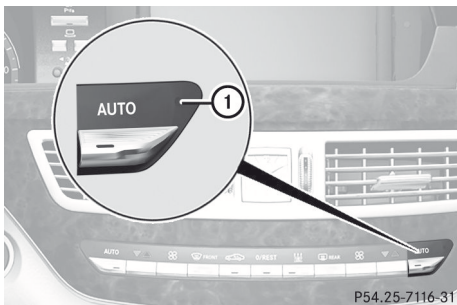

- ▶ **Pour armer:** verrouiller le véhicule avec la clé SmartKey ou KEYLESS-GO. Le témoin ① clignote. Le système d'alarme est armé après environ 30 secondes.
- ▶ **Pour désactiver:** déverrouiller le véhicule avec la clé SmartKey ou KEYLESS-GO.

- ▶ **Pour arrêter l'alarme avec la clé SmartKey:** insérer la clé SmartKey dans le commutateur de démarrage. L'alarme est désactivée.

ou

- ▶ Appuyer sur le bouton  ou  sur la clé SmartKey. L'alarme est désactivée.

- ▶ **Pour arrêter l'alarme avec KEYLESS-GO:** saisir la poignée de porte extérieure. La clé SmartKey doit se trouver à l'extérieur du véhicule. L'alarme est désactivée.

ou

- ▶ Appuyer sur le bouton marche/arrêt au tableau de bord. La clé SmartKey doit se trouver dans le véhicule. L'alarme est désactivée.

Informations utiles	86
Clé SmartKey	86
Portes	94
Coffre	97
Vitres latérales	101
Toit ouvrant coulissant	105

Informations utiles

- i** Ce Guide du conducteur décrit tous les dispositifs, de série ou optionnels, offerts pour le véhicule au moment de la publication du Guide. Des différences sont possibles entre les pays. À noter qu'il est possible que votre véhicule ne soit pas équipé de toutes les caractéristiques décrites dans le présent guide. Ceci s'applique également aux systèmes et fonctions portant sur la sécurité du véhicule.
- i** Veuillez lire l'information sur les ateliers spécialisés (▷ page 34).

Clé SmartKey

Remarques sécuritaires importantes

ATTENTION

Au sortir du véhicule, toujours retirer la clé SmartKey du commutateur de démarrage. Toujours prendre la clé SmartKey avec soi et verrouiller le véhicule. Ne pas laisser d'enfants sans surveillance dans le véhicule, même s'ils sont retenus dans un siège d'enfant, ou qu'ils ont accès à un véhicule déverrouillé. L'accès non supervisé d'un enfant à un véhicule pourrait causer un accident et/ou de graves blessures personnelles. Ils pourraient:

- se blesser en manipulant des pièces du véhicule
- être sérieusement ou fatalement blessés par la chaleur ou le froid extrême
- se blesser ou être victime d'un accident avec un équipement du véhicule qui pourrait être encore actif, même après que la clé SmartKey a été retirée du commutateur de démarrage, tel que le réglage des sièges, du volant de direction ou la fonction mémoire.

Si des enfants ouvrent une porte, ils pourraient causer de sévères, voire fatales

blessures à d'autres personnes; s'ils sortent du véhicule, ils peuvent être blessés eux-mêmes ou être sérieusement voire fatalement blessés par la circulation sur la route.

Ne pas exposer le siège d'enfant à la lumière solaire directe. Les pièces métalliques du siège d'enfant, par exemple, pourraient devenir très chaudes et l'enfant risquerait de se brûler.

AVERTISSEMENT

Si l'anneau à clés est trop lourd ou trop volumineux, le poids sur la clé pourrait la faire tourner dans le commutateur de démarrage ou la coincer dans le volant de direction. Ceci pourrait entraîner l'arrêt soudain du moteur. Ceci pourrait provoquer une perte de contrôle du véhicule et un accident. Ne pas fixer d'anneau à clés lourd ou volumineux à la clé qui est insérée dans le commutateur de démarrage.

Notes générales

S'il n'est pas possible de verrouiller ou déverrouiller le véhicule avec la clé SmartKey, la pile de la clé SmartKey est épuisée, ou la clé SmartKey est défectueuse, ou la batterie de démarrage du véhicule est à plat.

- ▶ Vérifier la pile de la clé SmartKey et la remplacer au besoin (▷ page 91).
- ▶ Déverrouiller la porte du conducteur avec la clé mécanique (▷ page 96).
- ▶ Verrouiller le véhicule (▷ page 96).
- ▶ Faire vérifier la batterie ainsi que ses connexions par un atelier qualifié.

Si la clé SmartKey est défectueuse, contacter l'Assistance routière ou un atelier spécialisé qualifié.

Fonctions de la clé SmartKey

Remarques générales

i É.-U. uniquement:

Ce dispositif est conforme à l'Article 15 des règlements de la FCC. Son fonctionnement est sujet aux deux conditions suivantes:

1. Ce dispositif ne doit pas causer d'interférences nuisibles et,
 2. ce dispositif doit accepter toute interférence reçue, y compris celle pouvant causer un fonctionnement indésirable.
- Toute modification non autorisée à ce dispositif pourrait annuler l'autorité de l'utilisateur à faire fonctionner cet équipement.

L'étiquette de produit avec l'identification FCC et le numéro de certification IC se trouve dans le boîtier des piles de la clé SmartKey.

i Canada uniquement:

Ce dispositif est conforme à la norme RSS-210 d'Industrie Canada. Son fonctionnement est sujet aux deux conditions suivantes:

1. Ce dispositif ne doit pas causer d'interférence, et
2. Ce dispositif doit accepter toute interférence qu'il reçoit, y compris celle pouvant causer un fonctionnement indésirable.

Toute modification non autorisée à ce dispositif pourrait annuler l'autorité de l'utilisateur à faire fonctionner cet équipement.



L'étiquette de produit avec l'identification FCC et le numéro de certification IC se trouve dans le boîtier des piles de la clé SmartKey.

Verrouillage et déverrouillage central

La clé SmartKey verrouille et déverrouille centralement:

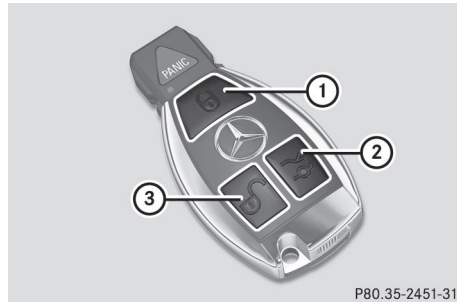
- les portes
- le couvercle du coffre
- le volet de remplissage de carburant



- ①  Verrouille le véhicule
- ②  Déverrouille le couvercle de coffre
- ③  Déverrouille le véhicule

Pendant le déverrouillage, les feux de direction clignotent une fois. Pendant le verrouillage, ils clignotent trois fois.

À l'obscurité, l'éclairage de zone environnante s'allume également s'il est activé dans COMAND (▷ page 289).

Si la fonction de confirmation sonore de verrouillage a été activée, ce qui suit se fera entendre, selon la date de production du véhicule:

- un signal sonore au verrouillage
ou
- un signal sonore au déverrouillage et trois au verrouillage.

Le signal sonore peut être activé et désactivé à l'aide de l'ordinateur de bord (▷ page 424).

► **Pour déverrouiller centralement:**
appuyer sur le bouton .

Si le véhicule n'est pas ouvert dans environ 40 secondes après le déverrouillage:

- le véhicule est de nouveau verrouillé.
- le système antivol est de nouveau armé.

- **Pour verrouiller centralement:** appuyer sur le bouton .

KEYLESS-GO

Notes générales

- i** É.-U. uniquement:

Ce dispositif est conforme à l'Article 15 des règlements de la FCC. Son fonctionnement est sujet aux deux conditions suivantes:

1. Ce dispositif ne doit pas causer d'interférences nuisibles et,
2. ce dispositif doit accepter toute interférence reçue, y compris celle pouvant causer un fonctionnement indésirable.

Toute modification non autorisée de ce dispositif pourrait priver l'utilisateur du droit d'usage de l'équipement.

L'étiquette de produit avec l'identification FCC et le numéro de certification IC se trouve sur le boîtier des piles de la clé SmartKey.

- i** Canada uniquement:

Ce dispositif est conforme à la norme RSS-210 d'Industrie Canada. Son fonctionnement est sujet aux deux conditions suivantes:

1. Ce dispositif ne doit pas causer d'interférences nuisibles et,
2. ce dispositif doit accepter toute interférence reçue, y compris celle pouvant causer un fonctionnement indésirable.

Toute modification non autorisée de ce dispositif pourrait priver l'utilisateur du droit d'usage de l'équipement.

L'étiquette de produit avec l'identification FCC et le numéro de certification IC se trouve sur le boîtier des piles de la clé SmartKey.

Notes importantes sur KEYLESS-GO

- La clé KEYLESS-GO peut être utilisée comme une clé conventionnelle.
- Il est possible de combiner les fonctions KEYLESS-GO avec les fonctions d'une clé conventionnelle, par exemple, déverrouillage avec KEYLESS-GO et verrouillage au moyen du bouton .
- Toujours garder la clé KEYLESS-GO avec soi.
- Ne pas garder la clé KEYLESS-GO avec:
 - des dispositifs électroniques, par exemple un téléphone cellulaire ou une autre clé
 - des objets métalliques, par exemple des pièces de monnaie ou du papier aluminium.

Ceci risque d'affecter la fonctionnalité de la clé KEYLESS-GO.

- Lors du verrouillage et du déverrouillage à l'aide de KEYLESS-GO, la distance entre la clé SmartKey et la poignée de porte correspondante ne doit pas dépasser 1 mètre (3 pi).
- Lorsque le véhicule est stationné depuis plus de 72 heures, la fonction KEYLESS-GO est désactivée. Tirer sur une poignée de porte extérieure et établir le contact pour réactiver la fonction KEYLESS-GO.
- Lorsque la clé KEYLESS-GO est retirée du véhicule, il se peut que le système ne reconnaisse pas la clé SmartKey. Par conséquent, le véhicule ne peut être verrouillé ou démarré à l'aide de KEYLESS-GO.
- Lorsque la clé KEYLESS-GO a été retirée du véhicule, par exemple quand un passager quitte le véhicule et garde la clé KEYLESS-GO:
 - le message **Clé non identifiée** paraît dans l'affichage multifonction si le bouton marche/arrêt est enfoncé ou si quelqu'un tente de verrouiller le véhicule

- à l'aide du bouton de verrouillage sur la poignée de porte extérieure
- lorsque le moteur est en marche, le message rouge **Clé non identifiée** paraît dans l'affichage multifonction lorsque le conducteur démarre la conduite. Repérer la clé KEYLESS-GO et la changer d'emplacement dans le véhicule. Garder la clé KEYLESS-GO dans une poche de chemise, par exemple.
- Si le moteur est mis en marche avec le bouton marche/arrêt, il peut être arrêté à nouveau en:
 - appuyant de nouveau sur le bouton marche/arrêt
 - insérant la clé KEYLESS-GO dans le commutateur de démarrage pendant que le véhicule est immobile et que la transmission automatique est en position de stationnement **P**.
- Vous risquez de déverrouiller le véhicule par inadvertance si la distance entre la clé et le véhicule est inférieure à 1 m (3 pi) et:
 - un jet d'eau puissant est dirigé sur une poignée de porte extérieure ou
 - une poignée de porte extérieure est nettoyée.
- Se rappeler que tout occupant du véhicule peut démarrer le moteur lorsqu'une clé KEYLESS-GO se trouve dans le véhicule.

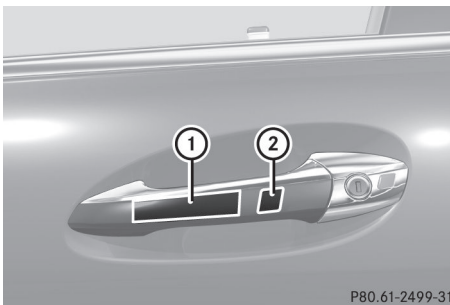





- **Pour déverrouiller le véhicule:** tirer sur la poignée de porte.
- **Pour déverrouiller le véhicule:** toucher la surface du capteur ①.
- **Fonction de fermeture pratique:** toucher la surface encastrée du capteur ② pendant une période prolongée (▷ page 104).

Si la poignée du coffre est tirée, seul le coffre du véhicule se déverrouille.



Changement des réglages du système de verrouillage

Il est possible de changer les réglages du système de verrouillage de façon à ce que seulement la porte du conducteur et le volet du réservoir de carburant soient déverrouillés. C'est une fonction utile pour le conducteur qui voyage souvent seul.

- **Pour changer le réglage:** Appuyer simultanément sur les boutons  et  pendant environ six secondes, jusqu'à ce que le témoin de vérification des piles (▷ page 91) clignote à deux reprises.

- ❗ Si le réglage du système de verrouillage est changé dans la portée du signal du véhicule, le fait d'appuyer sur le bouton  ou  verrouille ou déverrouille le véhicule



La clé SmartKey fonctionne maintenant comme suit:

- **Pour déverrouiller la porte du conducteur:** appuyer une fois sur le bouton .
- **Pour déverrouiller centralement:** appuyer deux fois sur le bouton .
- **Pour verrouiller centralement:** appuyer sur le bouton .

La fonction KEYLESS-GO est changée comme suit:

- ▶ **Pour déverrouiller la porte du conducteur:** tirer sur la poignée de porte sur la porte conducteur.
- ▶ **Pour déverrouiller centralement:** tirer sur la poignée de porte du passager avant ou sur les portes arrière.
- ▶ **Pour verrouiller centralement:** toucher la surface du capteur extérieur sur l'une des poignées de portes

Remise aux réglages usine



- ▶ Appuyer simultanément sur les boutons  et  pendant environ six secondes jusqu'à ce que le témoin de vérification des piles clignote à deux reprises.

Clé mécanique

Notes générales

Si la clé mécanique est utilisée pour déverrouiller et ouvrir la porte du conducteur ou le couvercle du coffre, le système d'alarme antivol sera déclenché (▷ page 84).

Il existe plusieurs façons de désactiver l'alarme:

- ▶ **Pour désactiver l'alarme avec la clé SmartKey:** appuyer sur le bouton  ou  sur la clé SmartKey.

ou

- ▶ Insérer la clé SmartKey dans le commutateur de démarrage.

ou

- ▶ **Pour désactiver l'alarme avec KEYLESS-GO:** appuyer sur le bouton marche/arrêt du commutateur de démarrage. La clé SmartKey doit se trouver dans le véhicule.

ou

- ▶ Verrouiller ou déverrouiller le véhicule avec La clé SmartKey doit se trouver à l'extérieur du véhicule.

Retrait de la clé mécanique

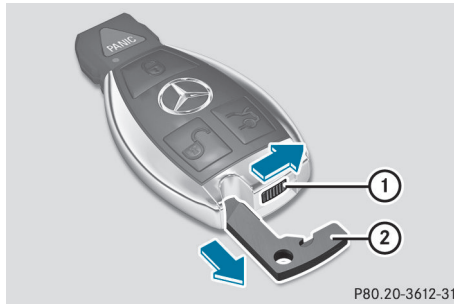

- ▶ Pousser sur le loquet de dégagement ① en direction de la flèche et en même temps, retirer la clé mécanique ② de la clé SmartKey.

Pile de la clé SmartKey

Remarques sécuritaires importantes

Faire changer les piles par un atelier spécialisé qualifié.

AVERTISSEMENT

Les piles contiennent des substances toxiques.

Avaler des piles peut causer de graves problèmes de santé ou la mort.

Conserver les piles hors de la portée des enfants. Si une pile est avalée par mégarde, consulter immédiatement un médecin.

ATTENTION

Les piles de la clé SmartKey contiennent du perchlorate, une substance pouvant exiger des précautions spéciales pour la manutention et l'environnement. Observer les règlements sur la mise au rebut. Résidents de Californie, voir www.dtsc.ca.gov/

HazardousWaste/Perchlorate/
index.cfm.

Vérification de la pile



- ▶ Appuyer sur le bouton ou . La pile fonctionne correctement si le témoin de vérification de la pile ① s'allume brièvement

Si le témoin de vérification de la pile ① ne s'allume pas brièvement durant la vérification, c'est que la pile est déchargée.

- ▶ Remplacement de la pile (▷ page 91)

- i** Il est possible d'obtenir les piles requises chez un atelier spécialisé qualifié.
- i** Si la pile de la clé SmartKey est vérifiée à l'intérieur de la portée de signal du véhicule, le fait d'appuyer sur le bouton ou verrouille ou déverrouille le véhicule.

Remplacement de la pile

Une pile de 3 V CR 2025 est nécessaire.

- ▶ Sortir la clé mécanique de la clé SmartKey (▷ page 90).

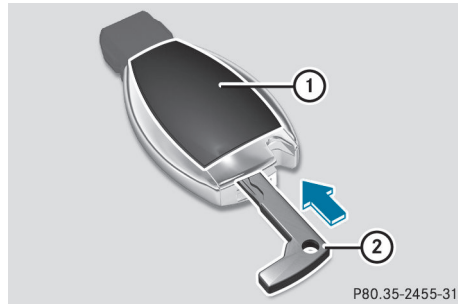



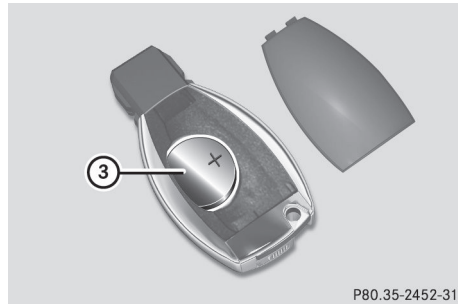



- ▶ Pousser la clé mécanique ② dans l'ouverture SmartKey en direction de la flèche jusqu'à ce que le couvercle du compartiment de la pile ① s'ouvre. Ce faisant, ne pas tenir le couvercle ① fermé
- ▶ Retirer le couvercle du logement de la pile ①.



- ▶ Taper légèrement sur la clé SmartKey jusqu'à ce que la pile ③ tombe dans votre main.
- ▶ Insérer une nouvelle pile avec la borne positive (+) vers le haut. Utiliser un linge propre, sans charpie.
- ▶ S'assurer que la surface de la pile est sans charpie, graisse ou autre forme de contamination.
- ▶ Insérer les languettes avant du couvercle du logement de la pile ① et appuyer dessus pour le fermer.
- ▶ Insérer la clé mécanique dans SmartKey.
- ▶ Vérifier le fonctionnement de tous les boutons de la clé SmartKey sur le véhicule.

Problèmes avec la clé SmartKey

Problèmes	Causes et conséquences possibles et ► Solutions
Le véhicule ne peut pas être verrouillé ou déverrouillé avec la clé SmartKey.	<p>La pile de la clé SmartKey est à plat ou presque déchargée.</p> <ul style="list-style-type: none"> ► Essayer de nouveau de verrouiller/déverrouiller le véhicule avec la télécommande de la clé SmartKey. D'une distance rapprochée, pointer l'extrémité de la clé SmartKey vers la poignée de la porte du conducteur et appuyer sur le bouton  / . <p>Si ce n'est pas possible:</p> <ul style="list-style-type: none"> ► Vérifier la pile de la clé SmartKey (▷ page 91) et la remplacer au besoin (▷ page 91). ► Verrouiller (▷ page 96) ou déverrouiller (▷ page 96) le véhicule au moyen de la clé mécanique. <p>La clé SmartKey est défectueuse.</p> <ul style="list-style-type: none"> ► Verrouiller (▷ page 96) ou déverrouiller (▷ page 96) le véhicule au moyen de la clé mécanique. ► Faire vérifier la clé SmartKey par un atelier qualifié.
Il n'est plus possible de verrouiller ou déverrouiller le véhicule à l'aide de la fonction KEYLESS-GO.	<p>KEYLESS-GO est en mode d'attente parce que le véhicule n'a pas été déverrouillé pendant une période prolongée.</p> <ul style="list-style-type: none"> ► Tirer deux fois sur la poignée de porte et insérer la clé SmartKey dans le commutateur de démarrage. <p>Il y a une forte interférence de fréquence radio.</p> <ul style="list-style-type: none"> ► Verrouiller/déverrouiller le véhicule avec la télécommande de la clé SmartKey. D'une distance rapprochée, pointer l'extrémité de la clé SmartKey vers la poignée de la porte du conducteur et appuyer sur le bouton  / . <p>La fonction KEYLESS-GO est défectueuse.</p> <ul style="list-style-type: none"> ► Verrouiller/déverrouiller le véhicule avec la télécommande de la clé SmartKey. D'une distance rapprochée, pointer l'extrémité de la clé SmartKey vers la poignée de la porte du conducteur et appuyer sur le bouton  / . ► Faire vérifier KEYLESS-GO dans un atelier spécialisé qualifié. <p>Si ce n'est pas possible:</p> <ul style="list-style-type: none"> ► Vérifier la pile de la clé SmartKey (▷ page 91) et la remplacer au besoin (▷ page 91). ► Verrouiller (▷ page 96) ou déverrouiller (▷ page 96) le véhicule au moyen de la clé mécanique.

Problèmes	Causes et conséquences possibles et ► Solutions
La clé SmartKey a été perdue.	<ul style="list-style-type: none"> ► Faire désactiver la clé SmartKey dans un atelier spécialisé qualifié. ► Rappporter la perte immédiatement aux assureurs du véhicule. ► Au besoin, faire changer les serrures.
La clé mécanique a été perdue.	<ul style="list-style-type: none"> ► Rappporter la perte immédiatement aux assureurs du véhicule. ► Au besoin, faire changer les serrures.
Le moteur ne peut démarrer au moyen de la clé SmartKey.	<p>La tension à bord est trop faible.</p> <ul style="list-style-type: none"> ► Retirer la clé SmartKey et la réinsérer dans le commutateur de démarrage. ► Démarrer le moteur dans un délai de 30 secondes après l'insertion de la clé dans le commutateur de démarrage. ► Répéter au besoin. <p>Si le moteur ne démarre pas après plusieurs tentatives:</p> <ul style="list-style-type: none"> ► Vérifier la batterie de démarrage et la charger si nécessaire(► page 529). <p>ou</p> <ul style="list-style-type: none"> ► Effectuer un démarrage-secours (► page 532). <p>ou</p> <ul style="list-style-type: none"> ► Consulter un atelier spécialisé qualifié.
Le moteur ne peut démarrer au moyen de KEYLESS-GO. La clé SmartKey est dans le véhicule.	<p>Une porte est ouverte. Par conséquent, la clé SmartKey ne peut pas être décelée aussi facilement.</p> <ul style="list-style-type: none"> ► Fermer la porte et essayer de redémarrer le véhicule. <p>Il y a une forte interférence de fréquence radio.</p> <ul style="list-style-type: none"> ► Démarrer le véhicule avec la clé SmartKey dans le commutateur de démarrage.

Portes

Remarques sécuritaires importantes

ATTENTION

Au sortir du véhicule, toujours retirer la clé SmartKey du commutateur de démarrage. Toujours prendre la clé SmartKey avec soi et verrouiller le véhicule. Ne pas laisser d'enfants sans surveillance dans le véhicule, même s'ils sont retenus dans un siège d'enfant, ou qu'ils ont accès à un véhicule déverrouillé. L'accès non supervisé d'un enfant à un véhicule pourrait causer un accident et/ou de graves blessures personnelles. Ils pourraient:

- se blesser en manipulant des pièces du véhicule
- être sérieusement ou fatalement blessés par la chaleur ou le froid extrême
- se blesser ou être victime d'un accident avec un équipement du véhicule qui pourrait être encore actif, même après que la clé SmartKey a été retirée du commutateur de démarrage, tel que le réglage des sièges, du volant de direction ou la fonction mémoire.

Si des enfants ouvrent une porte, ils pourraient causer de sévères, voire fatales blessures à d'autres personnes; s'ils sortent du véhicule, ils peuvent être blessés eux-mêmes ou être sérieusement voire fatalement blessés par la circulation sur la route.

Ne pas exposer le siège d'enfant à la lumière solaire directe. Les pièces métalliques du siège d'enfant, par exemple, pourraient devenir très chaudes et l'enfant risquerait de se brûler.

ATTENTION

Ne pas transporter d'objets lourds ou durs dans l'habitacle, à moins qu'ils ne soient solidement retenus en place.

Les charges non solidement retenues ou mal positionnées augmentent le risque de blessures à l'enfant en cas de:

- freinage dur
- changement soudain de direction
- d'accident

Déverrouillage et ouverture des portes de l'intérieur

Il est possible d'ouvrir une porte de l'intérieur même si elle a été verrouillée. Les portes arrière peuvent seulement être ouverte de l'intérieur si elles ne sont pas sécurisées avec les verrouillages de sécurité pour enfants (▷ page 74).

Ouvrir la porte seulement lorsque la situation du trafic le permet.

Si le véhicule a précédemment été verrouillé avec la clé SmartKey ou avec KEYLESS-GO, l'ouverture du véhicule de l'intérieur activera le système d'alarme antivol. Éteindre l'alarme(▷ page 84).

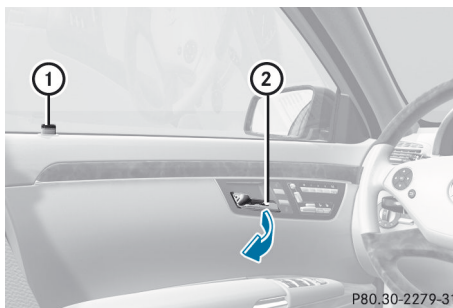

- ▶ Tirer sur une poignée de porte ②. Si la porte est verrouillée, le bouton de verrouillage ① s'ouvre. La porte est déverrouillée et peut être ouverte.

Verrouillage et déverrouillage central du véhicule de l'intérieur

Il est possible de verrouiller ou déverrouiller centralement le véhicule de l'intérieur.

Le bouton de verrouillage/déverrouillage central ne verrouille ou ne déverrouille pas le volet du réservoir de carburant.

- i** On ne peut déverrouiller le véhicule centralement de l'intérieur si celui-ci a été verrouillé avec la clé SmartKey ou KEYLESS-GO.

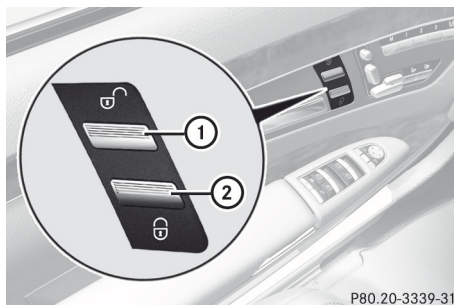

P80.20-3339-31

- ▶ **Pour déverrouiller:** appuyer sur le bouton ①.
- ▶ **Pour verrouiller:** appuyer sur le bouton ②.
si la porte du passager avant est fermée, le véhicule se verrouille.

Une porte avant peut être ouverte de l'intérieur du véhicule même si elle a été verrouillée. N'ouvrir la porte que lorsque la circulation routière le permet.

Si le véhicule était précédemment verrouillé avec le commutateur de verrouillage central:

- et que la clé SmartKey est aux réglages usine, le véhicule au complet est déverrouillé lorsqu'une porte avant est ouverte de l'intérieur.
- et que la clé SmartKey est réglée à un réglage sélectif, seule la porte avant ouverte de l'intérieur est déverrouillée.

Si le véhicule était précédemment verrouillé centralement avec la clé SmartKey ou avec KEYLESS-GO, il ne sera pas déverrouillé à l'aide du commutateur de déverrouillage central.

Dispositif de verrouillage automatique

Le véhicule se verrouille automatiquement lorsque le contact est établi et les roues tournent à une vitesse du véhicule supérieure à 15 km/h (9 mi/h).

Le véhicule pourrait par conséquent se verrouiller par inadvertance lorsque:

- le véhicule est poussé.
- le véhicule est remorqué.
- le véhicule est testé sur un dynamomètre.

Il est possible de désactiver la fonction de verrouillage central par le biais du système COMAND (▷ page 289).

Fonction de fermeture électrique

La fonction de fermeture électrique tirera les portes et le couvercle du coffre pour les fermer complètement, même en cas de fermeture partielle.

⚠ Avertissement!

Afin de prévenir les blessures personnelles éventuelles, toujours tenir les mains et les doigts loin du mécanisme d'ouverture des portes et du couvercle de coffre lors de la fermeture. Prendre des précautions accrues si de jeunes enfants sont aux alentours.

En cas de danger, tirer sur la poignée de porte intérieure ou extérieure, ou tirer sur la poignée du coffre.

Afin de prévenir les blessures personnelles éventuelles, ne jamais activer le mécanisme d'assistance en modifiant la serrure des portes ou du couvercle de coffre.

⚠ Avertissement!

Ne conduire que lorsque les portes sont fermées. Autrement, une ou plusieurs portes pourraient s'ouvrir pendant que le véhicule roule, et entraîner des risques pour vous et les autres.

⚠ ATTENTION

S'assurer que le coffre est fermé lorsque le moteur est en marche et durant la conduite. Entre autres dangers, des gaz mortels de monoxyde de carbone (CO) peuvent s'infiltrer dans l'habitacle et causer l'inconscience, voire la mort des occupants.

- ▶ **Fonction de fermeture électrique (portes):** pousser la porte au-delà de la première position du verrou. La fonction de fermeture électrique tirera la porte pour la fermer complètement.
- ▶ **Fonction de fermeture électrique (couverture du coffre):** appuyer légèrement sur le couvercle du coffre pour le fermer. La fonction de fermeture électrique tirera le couvercle du coffre pour le fermer complètement.

Déverrouillage de la porte du conducteur (clé mécanique)

Si le véhicule ne peut plus être déverrouillé avec la SmartKey, utiliser la clé mécanique. Si la clé mécanique est utilisée pour déverrouiller et ouvrir la porte du conducteur, le système d'alarme antivol sera déclenché (▷ page 84).

- ▶ Retirer la clé mécanique de la clé SmartKey (▷ page 90).
- ▶ Insérer la clé mécanique dans la serrure de la porte du conducteur aussi loin que possible.

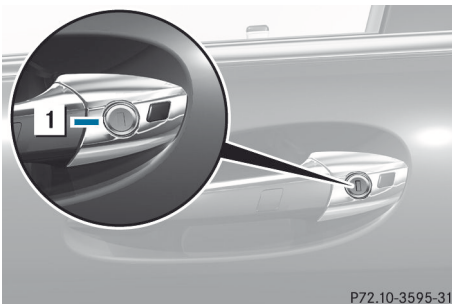

P72.10-3595-31

- ▶ Tourner fermement la clé mécanique dans le sens contraire des aiguilles d'une montre aussi loin que possible à la position **1** et la maintenir à cette position.
- ▶ Tirer rapidement sur la poignée de porte. Le bouton de verrouillage se soulève. La porte est déverrouillée.
- ▶ Tourner la clé mécanique en sens inverse et la retirer.
- ▶ Tirer de nouveau sur la poignée de porte.
- ▶ Insérer la clé mécanique dans la clé SmartKey.

Verrouillage du véhicule

Si le véhicule ne peut plus être verrouillé avec la SmartKey, suivre les étapes suivantes pour le verrouiller. Si le verrouillage central du véhicule est défectueux, le coffre ne peut pas être déverrouillé.

- ▶ Enfoncer les boutons de verrouillage des portes ouvertes arrière.
- ▶ Fermer les portes arrière.
- ▶ Ouvrir la porte du passager avant.
- ▶ Fermer la porte du conducteur et le coffre.
- ▶ Enfoncer le bouton de verrouillage sur la porte du conducteur de l'intérieur du véhicule.
- ▶ Enfoncer le bouton de verrouillage de la porte ouverte du passager avant.
- ▶ S'assurer que la clé SmartKey est gardée avec soi et qu'elle n'est pas laissée dans le véhicule.
- ▶ Fermer la porte du passager avant.
- ▶ S'assurer que les portes et le coffre sont verrouillés.

i Si la porte est fermée tel que décrit ci-dessus, le volet de remplissage de carburant n'est pas verrouillé. Le système d'alarme antivol n'est pas armé.

Coffre

Remarques sécuritaires importantes

Ne pas laisser la clé SmartKey dans le coffre. Autrement, le véhicule pourrait se verrouiller involontairement.

ATTENTION

Au sortir du véhicule, toujours retirer la clé SmartKey du commutateur de démarrage. Toujours prendre la clé SmartKey avec soi et verrouiller le véhicule. Ne pas laisser d'enfants sans surveillance dans le véhicule, même s'ils sont retenus dans un siège d'enfant, ou qu'ils ont accès à un véhicule déverrouillé. L'accès non supervisé d'un enfant à un véhicule pourrait causer un accident et/ou de graves blessures personnelles. Ils pourraient:

- se blesser en manipulant des pièces du véhicule
- être sérieusement ou fatalement blessés par la chaleur ou le froid extrême
- se blesser ou être victime d'un accident avec un équipement du véhicule qui pourrait être encore actif, même après que la clé SmartKey a été retirée du commutateur de démarrage, tel que le réglage des sièges, du volant de direction ou la fonction mémoire.

Si des enfants ouvrent une porte, ils pourraient causer de sévères, voire fatales blessures à d'autres personnes; s'ils sortent du véhicule, ils peuvent être blessés eux-mêmes ou être sérieusement voire fatalement blessés par la circulation sur la route.

Ne pas exposer le siège d'enfant à la lumière solaire directe. Les pièces métalliques du siège d'enfant, par exemple, pourraient devenir très chaudes et l'enfant risquerait de se brûler.

ATTENTION

Ne pas transporter d'objets lourds ou durs dans l'habitacle ou le coffre, à moins qu'ils ne soient solidement retenus en place.

Les objets non solidement retenus ou mal positionnés augmentent le risque de blessures à l'enfant en cas de

- freinage dur
- changement soudain de direction
- d'accident

ATTENTION

S'assurer que le coffre est fermé lorsque le moteur est en marche et durant la conduite. Entre autres dangers, des gaz mortels de monoxyde de carbone (CO) peuvent s'infiltrer dans l'habitacle et causer l'inconscience, voire la mort des occupants.

 Le couvercle du coffre s'ouvre vers le haut. Donc, s'assurer qu'il y a un dégagement suffisant au-dessus du couvercle du coffre.

Il est possible de limiter l'angle d'ouverture du couvercle de coffre. Ceci peut être utile, par exemple, lorsque l'espace au-dessus du couvercle de coffre n'est pas suffisant. La fonction **Restriction de la hauteur d'ouverture du coffre** peut être activée ou désactivée via COMAND (▷ page 290).

Une hauteur libre minimale de 1,80 m (5,90 pi) au-dessus du sol est requise pour ouvrir le couvercle du coffre complètement.

Véhicules sans fonction de fermeture du coffre à distance: le couvercle du coffre peut être:

- ouvert et fermé manuellement de l'extérieur
- ouvert automatiquement de l'extérieur
- ouvert automatiquement de l'intérieur
- verrouillé séparément
- déverrouillé avec la clé mécanique
- ouvert avec le bouton d'ouverture d'urgence

Véhicules avec fonction de fermeture du coffre à distance: le couvercle du coffre peut être:

- ouvert et fermé manuellement de l'extérieur
- ouvert et fermé automatiquement de l'extérieur
- ouvert et fermé automatiquement de l'intérieur
- verrouillé séparément
- déverrouillé avec la clé mécanique
- ouvert avec le bouton d'ouverture d'urgence

Ouverture et fermeture manuelle

Ouverture

- ▶ Appuyer sur le bouton  ou sur la clé SmartKey.

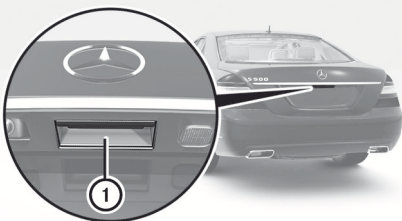

P88.50-2911-31

- ▶ Tirer sur la poignée ①.
- ▶ Soulever le couvercle de coffre.

Fermeture

ATTENTION

Afin de prévenir les blessures personnelles éventuelles, toujours tenir les mains et les doigts loin du mécanisme d'ouverture du couvercle de coffre lors de la fermeture. Prendre des précautions accrues si de jeunes enfants sont aux alentours.

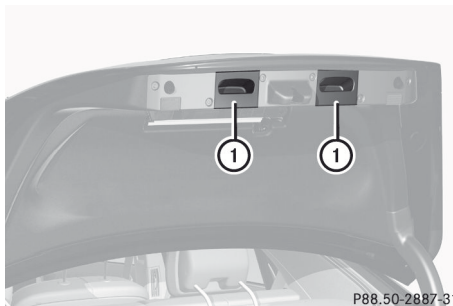

P88.50-2887-31

- ▶ Tirer le couvercle du coffre vers le bas par la cavité ①.
- ▶ Au besoin, verrouiller le véhicule avec le bouton  sur la clé SmartKey (▷ page 87) ou avec KEYLESS-GO (▷ page 88).

i Si une clé KEYLESS-GO est détectée dans le coffre, le coffre ne peut pas être verrouillé puis ouvert de nouveau.

Ouverture/fermeture automatique de l'extérieur

Remarques sécuritaires importantes

ATTENTION

S'assurer que le coffre est fermé lorsque le moteur est en marche et durant la conduite. Entre autres dangers, des gaz mortels de monoxyde de carbone (CO) peuvent s'infiltrer dans l'habitacle et causer l'inconscience, voire la mort des occupants.

! Le couvercle du coffre s'ouvre vers le haut. Donc, s'assurer qu'il y a un dégagement suffisant au-dessus du couvercle du coffre.

Une hauteur libre minimale de 1,80 m (5,90 pi) au-dessus du sol est requise pour ouvrir le couvercle du coffre complètement.

Ouverture

Le coffre peut être ouvert avec la clé SmartKey.

- ▶ Appuyer et retenir le bouton  sur la clé SmartKey jusqu'à ce que le coffre s'ouvre.

Fermeture

ATTENTION

Surveiller étroitement la procédure de fermeture pour s'assurer que personne ne risque d'être blessé. Afin de prévenir les blessures personnelles éventuelles, toujours tenir les mains et les doigts loin du mécanisme d'ouverture du couvercle de coffre lors de la fermeture. Prendre des précautions accrues si de jeunes enfants sont aux alentours. Pour annuler la procédure de fermeture, effectuer l'une des procédures suivantes:

- Appuyer sur le bouton  de la clé SmartKey.
- Appuyer sur le commutateur d'ouverture/fermeture à distance du coffre (sur la porte du conducteur).
- Appuyer sur le commutateur de fermeture du coffre.
- Appuyer sur le commutateur de verrouillage/fermeture KEYLESS-GO.
- Tirer sur la poignée du couvercle de coffre.

Même si la clé SmartKey est retirée du commutateur de démarrage ou que la clé SmartKey avec KEYLESS-GO est retirée du véhicule, le commutateur d'ouverture/fermeture à distance du coffre peut fonctionner. Par conséquent, ne pas laisser d'enfants sans surveillance dans le véhicule, ou ayant accès à un véhicule non verrouillé. L'accès non supervisé d'un enfant à un véhicule pourrait causer un accident, de graves blessures personnelles, ou les deux.

Le coffre peut être fermé automatiquement à l'aide du bouton de fermeture³ ou du bouton de verrouillage⁴



P80.61-2365-31

- ▶ **Pour fermer:** appuyer sur le bouton de fermeture ① dans le couvercle de coffre.

- ▶ **Pour fermer et verrouiller simultanément:**

Appuyer sur le bouton de verrouillage ② dans le couvercle de coffre.

- i** Si la clé KEYLESS-GO est oubliée dans le coffre, le couvercle de coffre ne se verrouille pas.

Ouverture/fermeture automatique de l'intérieur

ATTENTION

Surveiller les alentours de l'arrière du véhicule lorsque le couvercle du coffre est actionné avec le commutateur monté à la porte. Surveiller étroitement la procédure de fermeture pour s'assurer que personne ne risque d'être blessé.

Pour interrompre la procédure de fermeture, relâcher à nouveau le commutateur d'ouverture/fermeture à distance du coffre monté à la porte.

Même si la clé SmartKey est retirée du commutateur de démarrage ou que la clé SmartKey avec KEYLESS-GO est retirée du véhicule, le commutateur d'ouverture/fermeture à distance du coffre peut fonctionner. Par conséquent, ne pas laisser d'enfants sans surveillance dans le véhicule, ou ayant accès à un véhicule non verrouillé.

³ Pour véhicules avec fonction de fermeture du coffre à distance seulement.

⁴ Pour véhicules avec fonction de fermeture du coffre à distance et KEYLESS-GO seulement.

L'accès non supervisé d'un enfant à un véhicule pourrait causer un accident, de graves blessures personnelles, ou les deux.

⚠ ATTENTION

S'assurer que le coffre est fermé lorsque le moteur est en marche et durant la conduite. Entre autres dangers, des gaz mortels de monoxyde de carbone (CO) peuvent s'infiltrer dans l'habitacle et causer l'inconscience, voire la mort des occupants.

Il est possible d'ouvrir et de fermer le coffre depuis le siège du conducteur lorsque le véhicule est stationnaire et déverrouillé.

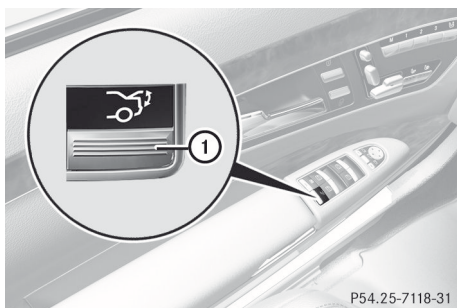

- ▶ **Pour ouvrir:** appuyer sur le commutateur d'ouverture/fermeture à distance du coffre ① jusqu'à ce que le coffre s'ouvre.
- ▶ **Pour fermer:** appuyer sur le commutateur d'ouverture/fermeture à distance du coffre ① jusqu'à ce que le coffre soit fermé.

Verrouillage séparé du coffre

Le coffre peut être verrouillé séparément. Si le véhicule est déverrouillé centralement, le coffre demeure verrouillé et ne peut être ouvert.

- ▶ Fermer le couvercle du coffre.
- ▶ Retirer la clé mécanique de la clé SmartKey (▷ page 90).

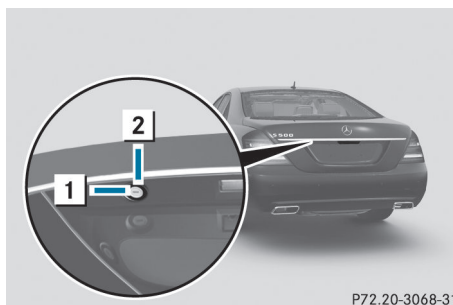

- ▶ Insérer la clé mécanique dans la serrure du couvercle du coffre jusqu'au fond.
- ▶ Tourner la clé mécanique dans le sens des aiguilles d'une montre de la position ① à la position ②.
- ▶ Retirer la clé mécanique.
- ▶ Insérer la clé mécanique dans la clé SmartKey.

Déverrouillage du coffre (clé mécanique)

- ⚠ Le couvercle du coffre s'ouvre vers le haut. Donc, s'assurer qu'il y a un dégagement suffisant au-dessus du couvercle du coffre.

S'il est impossible de déverrouiller le coffre avec la clé SmartKey, ou KEYLESS-GO, recourir à la clé mécanique.

Si la clé mécanique est utilisée pour déverrouiller et ouvrir la porte du coffre, le système d'alarme antivol sera activé (▷ page 84).

- ▶ Retirer la clé mécanique de la clé SmartKey (▷ page 90).
- ▶ Insérer la clé mécanique dans la serrure du couvercle du coffre jusqu'au fond.

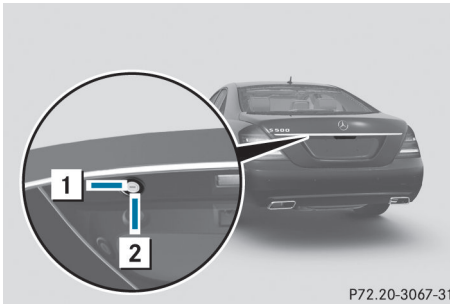

P72.20-3067-31

- ▶ Tourner la clé mécanique dans le sens contraire des aiguilles d'une montre de la position 1 aussi loin que possible à la position 2.
- Le coffre est déverrouillé.
- ▶ Tourner de nouveau la clé mécanique à la position 1 et la retirer.
 - ▶ Insérer la clé mécanique dans la clé SmartKey.

Ouverture d'urgence du coffre

Le couvercle du coffre peut être ouvert de l'intérieur du véhicule avec le bouton d'ouverture d'urgence.

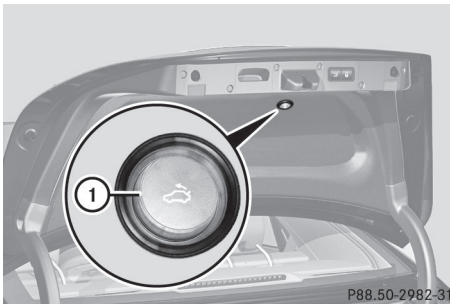

P88.50-2982-31

- ▶ Appuyer brièvement sur le bouton d'ouverture d'urgence ①.
- Le couvercle du coffre se déverrouille et s'ouvre.

Le couvercle du coffre peut être déverrouillé et ouvert avec le bouton d'ouverture d'urgence du couvercle du coffre lorsque le véhicule est immobile ou en conduisant.

Témoin d'ouverture d'urgence du couvercle du coffre

- le bouton d'ouverture d'urgence ① clignote pendant 30 minutes après l'ouverture du couvercle du coffre.
- le bouton d'ouverture d'urgence ① clignote pendant 60 minutes après la fermeture du couvercle du coffre.

Le bouton d'ouverture d'urgence n'ouvre pas le couvercle du coffre si la batterie du véhicule est débranchée ou épuisée.

Vitres latérales

Remarques sécuritaires importantes

⚠ ATTENTION

Lors de l'ouverture ou de la fermeture des vitres de portes, s'assurer qu'il n'existe aucun danger de blesser quiconque lors de la procédure d'ouverture ou de fermeture.

Les vitres de porte sont dotées des fonctions d'anti-piégeage et de fonctionnement automatique. Si une vitre de porte rencontre un obstacle sur sa trajectoire pendant le fonctionnement automatique, la fonction d'anti-piégeage arrêtera la vitre de porte et l'ouvrira légèrement.

Les vitres de porte fonctionnent différemment lorsque le commutateur est soulevé et maintenu. Voir la section «Problèmes avec les vitres de porte» pour plus de détails.

La fermeture des vitres de portes peut être immédiatement interrompue en relâchant le commutateur, ou si le commutateur a été retenu au-delà du point de résistance et relâché, en appuyant ou en tirant sur le commutateur respectif.

Activer l'interrupteur prioritaire lorsque des enfants sont assis sur les sièges arrière du véhicule. Dans le cas contraire, les enfants pourraient se blesser, par exemple en se coinçant dans l'ouverture des vitres de porte.

⚠ ATTENTION

N'appuyer aucune partie du corps contre la vitre lors de l'ouverture de celle-ci. Le mouvement d'ouverture de la vitre pourrait coincer la partie du corps entre la vitre et le cadre de porte, et causer un danger. En cas de risque, relâcher le commutateur et le soulever à nouveau pour fermer la vitre.

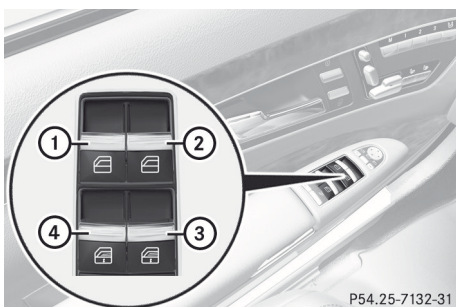
Ouverture et fermeture des vitres latérales

P54.25-7132-31

- ① Avant gauche
- ② Avant droit
- ③ Arrière droit
- ④ Arrière gauche

Les commutateurs pour toutes les vitres latérales sont placés sur la porte du conducteur. On retrouve aussi un commutateur sur chaque porte de la vitre latérale correspondante

Les commutateurs sur la porte du conducteur ont priorité sur les autres commutateurs.

- i** Les vitres latérales ne peuvent fonctionner à partir de l'arrière du véhicule lorsque la fonction prioritaire des vitres latérales est activée (▷ page 74).
- ▶ Tourner la clé SmartKey en position **1** ou **2** du commutateur de démarrage.
- ▶ **Pour ouvrir**: appuyer sur le commutateur correspondant.
- ▶ **Pour fermer**: tirer sur le commutateur correspondant.

- i** En appuyant sur le commutateur au-delà du point de résistance, le procédé automatique d'ouverture/fermeture commence dans la direction correspondante. Le fonctionnement automatique peut être interrompu en appuyant de nouveau sur le commutateur.
- i** Les vitres latérales peuvent continuer de fonctionner après l'arrêt du moteur ou le retrait de la clé SmartKey. Cette fonction est disponible pendant jusqu'à cinq minutes ou jusqu'à ce que la porte du conducteur ou du passager avant soit ouverte.

Stores aux vitres arrière

- ▶ **Fermeture complète**: tirer sur le commutateur correspondant lorsque la vitre latérale est fermée.
- ▶ **Ouverture complète**: appuyer sur le commutateur correspondant.
- i** Les commutateurs aux portes arrière permettent de fermer les stores à enroulement du côté opposé.

Fonction d'ouverture pratique

Le conducteur peut ventiler le véhicule avant de prendre le volant. Pour ce faire, la clé permet d'effectuer simultanément les fonctions suivantes:

- déverrouiller le véhicule
- ouvrir les vitres latérales
- ouvrir les stores à enroulement aux vitres arrière
- ouvrir le toit ouvrant coulissant ou le toit panoramique avec panneau coulissant/dépliant électrique et les stores à enroulement
- activer la ventilation du siège pour le siège conducteur
- i** La fonction d'ouverture pratique ne peut être activée qu'avec la clé La clé SmartKey doit se trouver en étroite proximité de la poignée de porte du conducteur.

- ▶ Pointer le bout de la clé SmartKey vers la poignée de porte du conducteur.
- ▶ Appuyer et maintenir le bouton  jusqu'à ce que les vitres latérales et le toit ouvrant coulissant ou le toit panoramique avec panneau coulissant/dépliant électrique soient bien fermés.

Si l'un des stores est fermé, le store s'ouvrira en premier.

- i** Les stores à enroulement du toit panoramique avec panneau coulissant/dépliant électrique et les stores à enroulement aux vitres latérales s'ouvrent en même temps.
- ▶ Appuyer et maintenir le bouton  jusqu'à ce que les vitres latérales et le toit ouvrant coulissant ou le toit panoramique avec panneau coulissant/dépliant électrique soient à la position désirée.
- ▶ **Pour interrompre l'ouverture pratique:** relâcher le bouton .

Fermeture pratique

Notes générales

En verrouillant le véhicule, il est possible de fermer simultanément :

- les vitres latérales
- le toit ouvrant coulissant ou le toit panoramique avec panneau coulissant/dépliant électrique

Sur les véhicules avec stores à enroulement, le store à enroulement peut ensuite être fermé.



- i** Les stores à enroulement du toit panoramique avec panneau coulissant/dépliant électrique et les stores à enroulement aux vitres arrière se ferment en même temps.

ATTENTION

Lors de la fermeture des vitres de porte et du toit vitré coulissant ou du toit panoramique

avec panneau coulissant/dépliant électrique, s'assurer qu'il n'existe aucun danger de blesser quiconque lors de la procédure de fermeture.

En cas de danger potentiel, procéder comme suit:

- Relâcher le bouton  pour arrêter la procédure de fermeture. Pour ouvrir, enfoncer et retenir le bouton . Pour continuer la procédure de fermeture après s'être assuré qu'il n'existe aucun danger de blesser quiconque lors de la fermeture, appuyer sur le bouton  et le retenir. .

Véhicules avec KEYLESS-GO:

- Relâcher la surface du capteur sur la poignée de porte extérieure pour interrompre la procédure de fermeture.
- Tirer immédiatement sur la même poignée de porte extérieure et retenir fermement. Les vitres de porte et le toit vitré coulissant/dépliant ou le toit panoramique avec panneau coulissant/dépliant électrique s'ouvriront aussi longtemps que la poignée de porte sera retenue, mais que la porte ne sera pas ouverte.

Avec la clé SmartKey

- i** La clé SmartKey doit se trouver en étroite proximité de la poignée de porte du conducteur.
- ▶ Pointer le bout de la clé SmartKey vers la poignée de porte du conducteur.
- ▶ Appuyer et maintenir le bouton  jusqu'à ce que les vitres latérales et le toit ouvrant coulissant ou le toit panoramique avec panneau coulissant/dépliant électrique soient bien fermés.
- ▶ S'assurer que toutes les vitres et le toit ouvrant coulissant ou le toit panoramique avec panneau coulissant/dépliant électrique sont fermés.

Sur les véhicules avec stores à enroulement:

- ▶ Appuyer à nouveau sur le bouton  jusqu'à ce que les stores à enroulement se ferment.

- ▶ **Pour interrompre la fermeture pratique:** relâcher le bouton .

Avec KEYLESS-GO

La clé KEYLESS-GO doit être à l'extérieur du véhicule. Toutes les portes doivent être fermées.

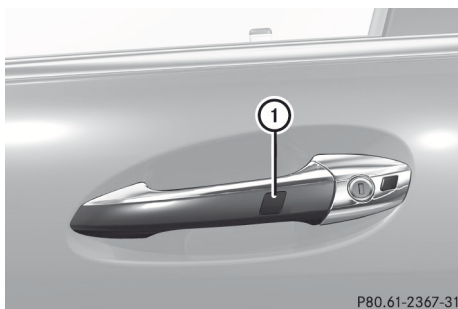

- ▶ Toucher à la surface affleurante du capteur ① sur la poignée de porte jusqu'à ce que les vitres latérales et le toit ouvrant coulissant ou le toit panoramique avec panneau coulissant/dépliant électrique soient complètement fermés.

- ▶ **i** S'assurer de ne toucher que la surface affleurante du capteur ①.
- ▶ S'assurer que toutes les vitres et le toit ouvrant coulissant ou le toit panoramique avec panneau coulissant/dépliant électrique sont fermés.
- ▶ **Pour interrompre la fermeture pratique:** relâcher la surface affleurante du capteur ① sur la poignée de porte

Sur les véhicules avec stores à enroulement:

- ▶ Toucher à nouveau à la surface affleurante du capteur sur la poignée de porte jusqu'à la fermeture des stores à enroulement.
- ▶ **Pour interrompre la procédure de fermeture du store à enroulement:** tirer

sur la poignée de porte extérieure et la maintenir fermement.

Remise à l'état initial des vitres

Chaque vitre doit être resynchronisée si:

- une vitre latérale ne peut être fermée automatiquement
- une vitre latérale s'ouvre encore légèrement après avoir été fermée manuellement.
- ▶ Fermer toutes les portes.
- ▶ Tourner la clé SmartKey en position 1 ou 2 du commutateur de démarrage.
- ▶ Tirer sur le commutateur correspondant dans le panneau de commande des portes jusqu'à ce que la vitre latérale soit complètement fermée. (▷ page 102)
- ▶ Tenir le commutateur pendant une seconde de plus.

Si la vitre latérale s'ouvre à nouveau légèrement.

- ▶ Tirer immédiatement sur le commutateur correspondant dans le panneau de commande des portes jusqu'à ce que la vitre latérale soit complètement fermée (▷ page 102)..
- ▶ Tenir le commutateur pendant une seconde de plus.
- ▶ Si la vitre latérale correspondante reste fermée après le relâchement du bouton, la vitre latérale a été correctement remise à l'état initial. Si ce n'est pas le cas, répéter les étapes ci-dessus.

Problèmes avec les vitres latérales

Problème: une vitre latérale ne peut être fermée parce qu'elle est bloquée par des objets, par ex. des feuilles dans la moulure de la vitre.

- ▶ Enlever les objets qui bloquent
- ▶ Fermer la vitre latérale.

Problème: une vitre latérale ne peut être fermée, et aucune cause n'est évidente.

ATTENTION

Fermer les vitres latérales avec une force accrue ou sans le dispositif anti-piégeage pourrait causer de sérieuses, voire fatales, blessures. S'assurer que personne ne puisse être coincé en fermant les vitres latérales.

Si la vitre latérale est obstruée lors de la fermeture et s'ouvre à nouveau légèrement:

- ▶ Immédiatement après le blocage de la vitre, tirer à nouveau sur le commutateur correspondant jusqu'à ce que la vitre latérale soit fermée.
La vitre latérale est fermée avec une force accrue.

Si une vitre latérale est obstruée lors de la fermeture et s'ouvre à nouveau légèrement:

- ▶ Immédiatement après le blocage de la vitre, tirer à nouveau sur le commutateur correspondant jusqu'à ce que la vitre latérale soit fermée.
La vitre latérale est fermée sans la fonction anti-piégeage.

AVERTISSEMENT

Le fait de soulever et de retenir le commutateur pour fermer la vitre de porte immédiatement après qu'elle a été bloquée deux fois entraînera la fermeture de la vitre sans fonction d'inversion, tant que le commutateur sera maintenu.

Toit ouvrant coulissant

Remarques sécuritaires importantes

Votre véhicule peut être équipé d'un toit ouvrant coulissant ou d'un toit panoramique avec panneau coulissant/dépliable panoramique. Dans la section suivante, le terme «toit coulissant» réfère aux deux types de toits coulissants.

Avertissement!

Lors de l'ouverture ou de la fermeture du toit vitré coulissant, s'assurer qu'il n'existe aucun danger de blesser quiconque lors de la procédure d'ouverture ou de fermeture.

Le toit vitré coulissant est équipé du fonctionnement automatique et de la fonction anti-piégeage. Si le mouvement du toit vitré coulissant est bloqué pendant la procédure de fermeture, le toit vitré coulissant s'arrêtera et s'ouvrira légèrement.

Le toit vitré coulissant fonctionne différemment lorsque le commutateur du toit vitré est enfoncé et retenu. Consulter la section «Problèmes avec le toit ouvrant coulissant» pour plus de détails.

La procédure d'ouverture et de fermeture du toit vitré coulissant/dépliant peut être immédiatement arrêtée en relâchant le commutateur ou, si le commutateur du toit vitré est déplacé au-delà du point de résistance et relâché, en le déplaçant dans n'importe quelle direction.

Avertissement!

Le toit vitré coulissant est fait de verre. En cas d'accident, le verre peut se briser. Ceci pourrait entraîner une ouverture dans le toit. En cas de capotage du véhicule, les occupants ne portant pas leur ceinture de sécurité ou ne la portant pas correctement peuvent être éjectés par l'ouverture. Une telle ouverture constitue aussi un risque potentiel pour les occupants portant correctement leur ceinture de sécurité, puisque des parties entières ou partielles du corps peuvent sortir de l'habitacle.

- ❗ N'ouvrir le toit vitré coulissant/dépliant que s'il est exempt de neige et de glace. Sinon des anomalies pourraient se produire.

Ne pas permettre que n'importe quoi dépasse du toit vitré coulissant. Sinon, les joints d'étanchéité risquent d'être endommagés.

! Le temps peut changer subitement. Il peut commencer à pleuvoir ou à neiger. S'assurer que le toit vitré coulissant est fermé en quittant le véhicule. Le système électronique du véhicule peut être endommagé si de l'eau entre dans l'habitacle.

i Lorsque le toit vitré coulissant est ouvert, des bruits de résonance peuvent exister en plus des bruits normaux de vent. Ces bruits sont attribuables aux variations mineures de température à l'intérieur du véhicule. Pour réduire ou éliminer ces bruits, changer la position du toit vitré coulissant ou ouvrir légèrement une vitre.

Fonctionnement du toit vitré coulissant

Ouverture et fermeture

i Le toit vitré coulissant peut continuer à fonctionner après l'arrêt du moteur ou le retrait de la clé SmartKey du commutateur de démarrage. Cette fonction est disponible pendant un maximum de cinq minutes ou jusqu'à ce que la porte du conducteur ou du passager avant soit ouverte.

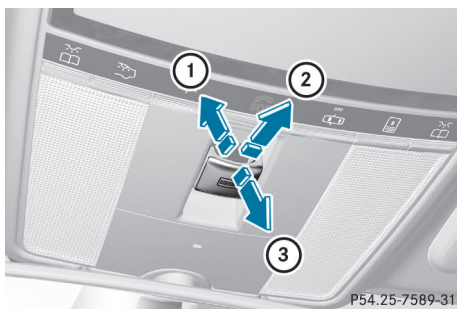

Panneau de commandes au plafond

- ① Pour soulever
- ② Pour ouvrir
- ③ Pour fermer/abaisser

- ▶ Tourner la clé SmartKey en position **1** ou **2** du commutateur de démarrage.
- ▶ Pousser ou tirer sur le commutateur  dans la direction correspondante.

i En appuyant sur le commutateur  au-delà du point de résistance, le procédé automatique d'ouverture/fermeture commence dans la direction correspondante. Le fonctionnement automatique peut être interrompu en appuyant de nouveau sur le commutateur. Lors du déploiement du toit, le fonctionnement automatique n'est possible que si le toit vitré coulissant est en position fermée.

Lors de l'ouverture du toit, le fonctionnement automatique n'est possible que si le toit vitré coulissant n'est pas déployé.

Le pare-soleil s'ouvre automatiquement avec le toit vitré coulissant. Il est possible d'ouvrir/de fermer manuellement le pare-soleil lorsque le toit vitré coulissant est soulevé ou fermé.

Réinitialisation

Remettre le toit vitré coulissant/dépliant à l'état initial s'il ne fonctionne pas librement.

- ▶ Tourner la clé SmartKey à la position **2** du commutateur de démarrage.
- ▶ Soulever complètement le toit vitré coulissant à l'arrière (▷ page 106).
- ▶ Maintenir le commutateur  enfoncé pendant une seconde de plus.
- ▶ S'assurer que le toit vitré coulissant peut être à nouveau complètement ouvert et fermé (▷ page 106).
- ▶ Si ce n'est pas le cas, répéter les étapes ci-dessus.

! Contacter un atelier spécialisé qualifié si le toit vitré coulissant ne peut pas s'ouvrir ou se fermer complètement après avoir été remis à l'état initial.

Fonctionnement du toit panoramique avec panneau coulissant/dépliant électrique

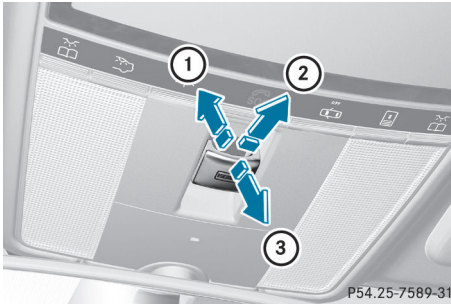

Ouverture et fermeture



Panneau de commandes au plafond

- ① Pour soulever
- ② Pour ouvrir
- ③ Pour fermer/abaisser

Le toit panoramique avec panneau coulissant/dépliant électrique ne peut fonctionner que lorsque le store à enroulement est ouvert.

- i** Si le store à enroulement avant est fermé, il s'ouvre d'abord lorsque le toit panoramique avec panneau coulissant/dépliant électrique est soulevé.
- ▶ Tourner la clé SmartKey à la position **1** ou **2** dans le commutateur de démarrage.
- ▶ Enfoncer ou tirer le commutateur  dans la direction correspondante.
- i** Si  est enfoncé au-delà du point de résistance, le procédé automatique d'ouverture/fermeture commence dans la direction correspondante. La fonction automatique peut être arrêtée en enfonçant de nouveau le commutateur.

Fonctionnement des stores pour toit panoramique avec panneau coulissant/dépliant électrique

Notes générales

Les stores à enroulement protègent l'habitacle des rayons solaires. Le store à enroulement avant ne peut être ouvert et fermé que lorsque le toit panoramique avec panneau coulissant/dépliant électrique est fermé. Les stores à enroulement avant et arrière peuvent fonctionner individuellement.

Fonctionnement du store à enroulement avant

Avertissement!

S'assurer de ne blesser personne lors de la procédure d'ouverture ou de fermeture du store à enroulement avant.

Le store à enroulement avant est doté de la fonction automatique et de l'inversion automatique. Si le mouvement du store à enroulement avant est bloqué pendant la procédure de fermeture, le store avant s'arrêtera et se rétractera légèrement.

L'ouverture ou la fermeture du store à enroulement avant peut être immédiatement interrompue en relâchant le commutateur du panneau de toit ou, si le commutateur est déplacé au-delà du point de résistance et relâché, en déplaçant le commutateur du panneau de toit dans n'importe quelle direction.

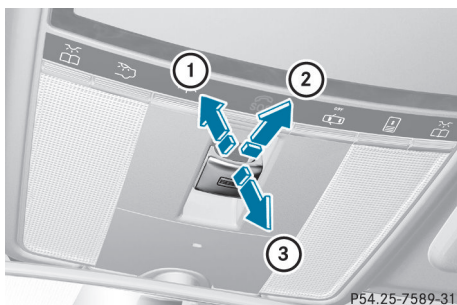

P54.25-7589-31

Panneau de commandes au plafond

- ① Pour ouvrir
- ② Pour ouvrir
- ③ Pour fermer

- ▶ Tourner la clé SmartKey à la position 1 ou 2 dans le commutateur de démarrage.
- ▶ Enfoncer ou tirer le commutateur  dans la direction correspondante.

i Si  est enfoncé au-delà du point de résistance, le procédé automatique d'ouverture/fermeture commence dans la direction correspondante. La fonction automatique peut être arrêtée en enfonçant de nouveau le commutateur.

Fonctionnement du store enroulable arrière

Fonctionnement depuis le panneau de commande avant

Avertissement!

S'assurer de ne blesser personne lors de la procédure d'ouverture ou de fermeture du store à enroulement arrière.

Le store à enroulement arrière est doté de la fonction automatique et de l'inversion automatique. Si le mouvement du store à enroulement arrière est bloqué pendant la procédure de fermeture, le store arrière s'arrêtera et se rétractera légèrement.

La procédure d'ouverture et de fermeture du store à enroulement arrière peut être immédiatement arrêtée en appuyant brièvement sur le commutateur du store.

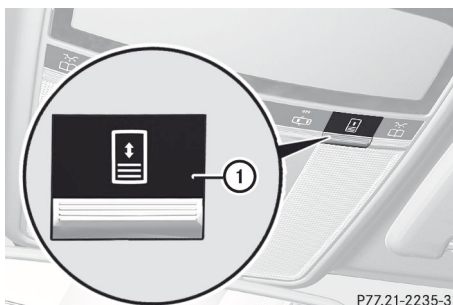

P77.21-2235-31

Panneau de commandes au plafond

- ▶ **Pour ouvrir ou fermer:** appuyer sur le bouton ①.
Le store enroulable arrière s'ouvre ou se ferme complètement.
- ▶ **Pour arrêter:** appuyer de nouveau sur le bouton ①.
- i** Le store à enroulement arrière doit d'abord être ouvert ou fermé complètement avant de le déplacer dans l'autre direction.

Fonctionnement à partir de l'habitacle arrière

Avertissement!

S'assurer de ne blesser personne lors de la procédure d'ouverture ou de fermeture du store à enroulement arrière.

Le store à enroulement arrière est doté de la fonction automatique et de l'inversion automatique. Si le mouvement du store à enroulement arrière est bloqué pendant la procédure de fermeture, le store arrière s'arrêtera et se rétractera légèrement.

L'ouverture ou la fermeture du store à enroulement arrière peut être immédiatement interrompue en relâchant le commutateur du store, ou, si le commutateur est déplacé au-delà du point de résistance et relâché, en appuyant ou en tirant à nouveau sur le commutateur du store.



Panneau de commande sur la porte arrière



- ▶ **Pour ouvrir/fermer manuellement:** enfoncer ou tirer le commutateur ① jusqu'au point de résistance et le retenir jusqu'à ce que le store enroulable arrière ait atteint la position désirée.
 - ▶ **Pour ouvrir/fermer complètement:** enfoncer ou tirer le commutateur ① au-delà du point de résistance puis le relâcher.
- i** La fonction automatique peut être arrêtée en enfonçant de nouveau le commutateur.

Réinitialisation du toit panoramique avec panneau coulissant/dépliant électrique ou du store à enroulement avant

Réinitialiser le toit panoramique avec panneau coulissant/dépliant électrique ou les stores à enroulement si le toit ou les stores ne fonctionnent pas librement.

- !** Ne pas ouvrir le toit panoramique avec panneau coulissant/dépliant électrique jusqu'à ce qu'il soit réinitialisé correctement. Le toit panoramique coulissant/dépliant électrique peut autrement se verrouiller en position ouverte.
- ▶ Tourner la clé SmartKey à la position **1** ou **2** dans le commutateur de démarrage.
- ▶ Tirer plusieurs fois sur le commutateur  jusqu'au point de résistance en direction de la flèche ③ (▷ page 107) jusqu'à ce que le toit panoramique avec

panneau coulissant/dépliant électrique soit fermé complètement.

- ▶ Garder le commutateur  tiré pendant une seconde de plus.
- ▶ Tirer plusieurs fois sur le commutateur  en direction de la flèche ③ (▷ page 107) jusqu'à ce que le store à enroulement avant soit fermé.
- ▶ Garder le commutateur  tiré pendant une seconde de plus.
- ▶ S'assurer que le toit panoramique avec panneau coulissant/dépliant électrique (▷ page 107) et le store à enroulement avant (▷ page 107) soient de nouveau complètement ouverts.
- ▶ Si ce n'est pas le cas, répéter les étapes ci-dessus.

Réinitialisation du store arrière



Panneau de commande sur la porte arrière

- ▶ Tourner la clé SmartKey à la position **1** ou **2** dans le commutateur de démarrage.
- ▶ Tirer plusieurs fois sur le commutateur ① jusqu'à ce que le store à enroulement arrière soit complètement fermé.
- ▶ Garder le commutateur ① tiré pendant une seconde de plus.
- ▶ S'assurer que le store à enroulement arrière peut s'ouvrir complètement de nouveau (▷ page 108).
- ▶ Si ce n'est pas le cas, répéter les étapes ci-dessus.

Problèmes avec le toit ouvrant coulissant

Ce véhicule peut être équipé d'un toit ouvrant coulissant ou d'un toit panoramique avec panneau coulissant/dépliant électrique. Dans la section suivante, le terme «toit ouvrant coulissant» réfère aux deux types de toit ouvrant coulissant.

Problème: le toit ouvrant ne peut être fermé et vous ignorez la cause du problème.

Avertissement!

Il pourrait survenir des blessures graves ou mortelles en fermant le toit vitré coulissant avec une force accrue ou si la fonction anti-piégeage est désactivée. S'assurer que personne ne se coince lors de la fermeture du toit ouvrant coulissant.

Si le toit ouvrant coulissant est obstrué pendant la fermeture et s'ouvre à nouveau légèrement:

- ▶ Immédiatement après que le toit ouvrant coulissant bloque, tirer sur le commutateur  du panneau de commande au plafond jusqu'au point de résistance et le retenir jusqu'à la fermeture du toit ouvrant coulissant.

Le toit ouvrant coulissant se ferme avec une pression accrue.

Si le toit ouvrant coulissant est encore obstrué pendant la fermeture et s'ouvre à nouveau légèrement:

- ▶ Immédiatement après que le toit ouvrant coulissant bloque, tirer sur le commutateur  du panneau de commande au plafond jusqu'au point de résistance et le retenir jusqu'à la fermeture du toit ouvrant coulissant.

Le toit ouvrant coulissant se ferme sans la fonction d'inversion.

ATTENTION

Le fait d'enfoncer et de retenir le commutateur du toit vitré pour le fermer,

immédiatement après qu'il ait été bloqué deux fois, entraînera la fermeture du toit vitré sans le dispositif anti-piégeage, tant que le commutateur sera retenu.

- ❗ Si le toit vitré coulissant ne peut de nouveau être ouvert ou fermé en raison d'une anomalie, consulter un atelier spécialisé qualifié.

Informations utiles	112
Position adéquate du siège conducteur	112
Sièges	113
Volant de direction	120
Rétroviseurs	123
Fonction mémoire	125

Informations utiles

- i** Ce Guide du conducteur décrit tous les dispositifs, de série ou optionnels, offerts pour le véhicule au moment de la publication du Guide. Des différences sont possibles entre les pays. À noter qu'il est possible que votre véhicule ne soit pas équipé de toutes les caractéristiques décrites dans le présent guide. Ceci s'applique également aux systèmes et fonctions portant sur la sécurité du véhicule.
- i** Veuillez lire l'information sur les ateliers spécialisés (▷ page 34).

Position adéquate du siège conducteur



Respecter les directives de sécurité concernant le réglage des sièges (▷ page 113).

- S'assurer que le siège est bien réglé ③.
Réglage électrique du siège (▷ page 114)

Lors du réglage du siège, s'assurer:

- d'être éloigné le plus possible du coussin gonflable du conducteur
 - de s'asseoir en position droite normale
 - de pouvoir boucler correctement la ceinture de sécurité
 - de déplacer le dossier du siège en position presque verticale
 - de régler l'angle de l'assise du siège de façon à bien supporter les cuisses
 - d'avoir à un bon accès aux pédales
- S'assurer que l'appuie-tête est réglé convenablement (▷ page 116).

Ce faisant, s'assurer de régler l'appuie-tête de sorte que l'arrière de la tête soit supporté au niveau des yeux par le centre de l'appuie-tête.

Respecter les directives de sécurité concernant le réglage du volant (▷ page 120).

- S'assurer que le volant de direction ① est bien réglé:

Réglage du volant de direction par commande électrique (▷ page 121)

Lors du réglage du volant de direction, s'assurer:

- de tenir le volant de direction avec les bras légèrement pliés
- de pouvoir déplacer librement les jambes
- de voir clairement tous les affichages au combiné d'instruments

Respecter les directives de sécurité concernant les ceintures de sécurité (▷ page 62).

- S'assurer que la ceinture de sécurité ② est bien bouclée (▷ page 65)

La ceinture de sécurité devrait:

- serrer adéquatement autour du corps
 - être acheminée en passant au milieu de l'épaule
 - être acheminée à la hauteur du bassin, par dessus les hanches
- Avant de prendre le départ, régler le rétroviseur intérieur et les rétroviseurs extérieurs (▷ page 123) de façon à bien voir la route et les conditions de la circulation pendant le trajet.
- **Véhicules avec fonction mémoire:** enregistrer les réglages du siège, du volant de direction et des rétroviseurs extérieurs (▷ page 125).

Sièges

Remarques sécuritaires importantes

ATTENTION

Afin d'éviter une perte de contrôle possible du véhicule, tous les réglages des sièges, des appuie-tête, du volant de direction et des rétroviseurs, de même que le bouclage des ceintures de sécurité, doivent être effectués avant le démarrage du véhicule.

ATTENTION

Ne pas régler le siège du conducteur en conduisant. Le réglage du siège pendant la conduite pourrait entraîner une perte de contrôle du véhicule.

Ne jamais voyager dans un véhicule dont le dossier du siège est excessivement incliné, ce qui pourrait être dangereux. En cas de collision, il serait possible de glisser sous la ceinture de sécurité, ce qui exercerait une pression sur l'abdomen ou le cou. Des blessures graves ou mortelles pourraient survenir. Le dossier de siège et les ceintures de sécurité offrent la meilleure protection possible lorsque les occupants sont assis en position presque verticale et que les ceintures sont correctement positionnées sur le corps.

ATTENTION

L'ajustement de la ceinture de sécurité doit permettre de la boucler correctement.

Observer les points suivants:

- régler le dossier jusqu'à ce que les bras soient légèrement fléchis en tenant le volant de direction.
- régler le siège à une position confortable, permettant d'accéder facilement aux pédales (accélérateur et frein). La position devrait être la plus reculée possible et que le conducteur soit capable de manipuler correctement les commandes.
- régler l'appuie-tête pour qu'il soit le plus près possible de la tête, et que le centre supporte l'arrière de la tête à la hauteur des yeux.
- ne jamais placer les mains sous le siège ou près des pièces mobiles, pendant le réglage d'un siège.

Le manquement à ces directives pourrait causer un accident et/ou des blessures personnelles graves.

ATTENTION

Les sièges électriques réglables peuvent fonctionner en tout temps. Par conséquent, ne pas laisser d'enfants sans surveillance dans le véhicule, ou ayant accès à un véhicule non verrouillé. L'accès non supervisé d'un enfant à un véhicule pourrait causer un accident et/ou de graves blessures personnelles.

ATTENTION

Selon les statistiques sur les accidents, les enfants sont plus en sécurité lorsqu'ils sont correctement retenus sur les sièges arrière de préférence au siège avant. Par conséquent, il est fortement recommandé d'asseoir les enfants sur les sièges arrière du véhicule dans tous les cas possibles. Peu importe la position, les enfants de 12 ans et moins doivent être assis et correctement retenus dans des sièges d'enfants, sièges d'appoint ou rehausseurs recommandés pour leurs

tailles et poids. Pour plus de renseignements, voir «Enfants dans le véhicule».

Le risque pour l'enfant de subir des blessures graves ou mortelles est considérablement plus élevé lorsque le siège d'enfant n'est pas correctement installé dans le véhicule et que l'enfant n'est pas correctement retenu dans le siège d'enfant.

ATTENTION

Par mesure de sécurité, conduire uniquement lorsque les appuie-tête sont correctement positionnés.

Régler l'appuie-tête pour qu'il soit le plus près possible de la tête, et que le centre supporte l'arrière de la tête à la hauteur des yeux. Ceci diminuera les risques de blessures cervicales en cas d'accidents ou de situations semblables.

Ne pas conduire le véhicule sans les appuie-tête. Les appuie-tête visent à aider à réduire les blessures en cas d'accident.

! Afin d'éviter d'endommager les sièges et le chauffage des sièges, respecter les directives suivantes:

- éviter de répandre des liquides sur les sièges. Si du liquide est renversé sur les sièges, les sécher dès que possible.
- si les recouvrements de sièges sont humides ou trempés, ne pas mettre en fonction le chauffage des sièges. Le chauffage des sièges ne devrait pas servir à sécher les sièges.
- nettoyer les recouvrements de sièges tel que recommandé à la section «Soin intérieur».
- ne pas transporter de lourdes charges sur les sièges. Ne pas placer d'objets pointus sur les coussins de sièges, par exemple des couteaux, clous ou outils. Dans la mesure du possible, les sièges ne devraient servir qu'au transport des passagers.
- lorsque le chauffage des sièges fonctionne, ne pas recouvrir les sièges de

matériaux isolants tels que couvertures, manteaux, sacs, recouvrements de sièges, sièges d'enfants ou d'appoint.

! Lorsque les sièges sont déplacés, s'assurer qu'il n'y ait pas d'objets dans le dégagement pieds ou derrière les sièges en réglant les sièges. Autrement, les sièges et les objets pourraient être endommagés.

i Les appuie-tête des sièges avant sont dotés du système NECK-PRO. Pour cette raison, il n'est pas possible d'enlever les appuie-tête des sièges avant.

En raison de leur conception, les appuie-tête arrière ne peuvent être enlevés.

Contactez un Concessionnaire Mercedes-Benz agréé pour de plus amples informations.

Réglage des sièges

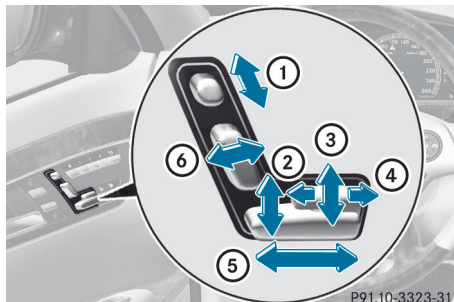

- ① Hauteur de l'appuie-tête
- ② Hauteur du siège
- ③ Angle du coussin de siège
- ④ Longueur du coussin de siège
- ⑤ Réglage horizontal du siège
- ⑥ Angle du dossier

i Si PRE-SAFE a été activé, le siège passager avant et les sièges arrière à réglage électrique seront déplacés à une position plus favorable.

i Les réglages des sièges peuvent être mis en mémoire à l'aide de la fonction mémoire (▷ page 125).

- i** Afin de permettre une grande variété, certaines fonctions de réglage des sièges activeront automatiquement d'autres fonctions de réglage des sièges.
- i** La hauteur de l'appuie-tête est automatiquement réglée en fonction du réglage horizontal du siège

Réglage électrique du siège arrière

Les sièges arrière adjacents aux portes peuvent être réglés par commande électrique seulement.

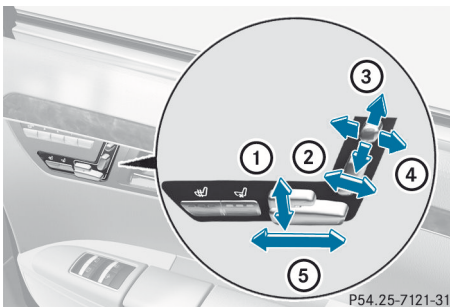

P54.25-7121-31

- ① Angle du coussin de siège
- ② Angle du dossier
- ③ Rabattement de l'appuie-tête vers le haut ou vers l'arrière
- ④ Angle de l'appuie-tête
- ⑤ Réglage horizontal du siège

Réglage du siège passager avant à partir du siège conducteur

⚠ ATTENTION

En réglant le siège passager avant, s'assurer que le siège, s'il est occupé, est aussi éloigné que possible du coussin gonflable avant du passager avant.

Autrement, le passager pourrait être sérieusement ou même fatalement blessé dans le cas d'un accident ou de manoeuvres de freinage.

S'assurer que personne n'est coincé ou blessé pendant le réglage du siège.

Même si la clé SmartKey ou la clé SmartKey avec KEYLESS-GO est retirée du commutateur de démarrage ou que la clé SmartKey avec KEYLESS-GO est retirée du véhicule, les sièges électriques peuvent fonctionner. Par conséquent, ne pas laisser d'enfants sans surveillance dans le véhicule, ou ayant accès à un véhicule non verrouillé. L'accès non supervisé d'un enfant à un véhicule pourrait causer un accident et/ou de graves blessures personnelles.

- !** Ne pas déplacer le siège du passager avant complètement vers l'avant si des objets sont remisés dans le filet utilitaire dans le dégagement pieds avant côté passager. Autrement, ces objets pourraient être endommagés.

Le siège passager avant peut être réglé à l'aide des commutateurs de siège du côté conducteur.

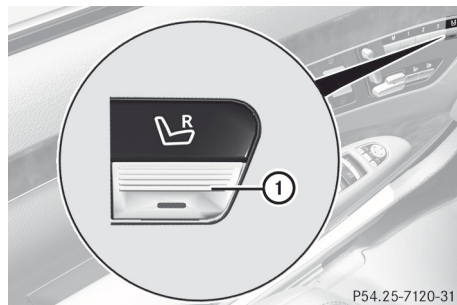

P54.25-7120-31

- **Pour activer/désactiver:** appuyer sur le bouton ①.

Si le témoin sur le bouton ① s'allume, vous pouvez accéder aux fonctions suivantes pour le siège passager avant:

- réglage du siège
- chauffage/ventilation du siège
- fonction mémoire

Réglage du siège passager avant à partir de l'habitacle arrière

⚠ ATTENTION

En réglant le siège passager avant, s'assurer que le siège, s'il est occupé, est aussi éloigné que possible du coussin gonflable avant du passager avant.

Autrement, le passager pourrait être sérieusement ou même fatalement blessé dans le cas d'un accident ou de manoeuvres de freinage.

S'assurer que personne n'est coincé ou blessé pendant le réglage du siège.

Même si la clé SmartKey ou la clé SmartKey avec KEYLESS-GO est retirée du commutateur de démarrage ou que la clé SmartKey avec KEYLESS-GO est retirée du véhicule, les sièges électriques peuvent fonctionner. Par conséquent, ne pas laisser d'enfants sans surveillance dans le véhicule, ou ayant accès à un véhicule non verrouillé. L'accès non supervisé d'un enfant à un véhicule pourrait causer un accident et/ou de graves blessures personnelles.

! Ne pas déplacer le siège du passager avant complètement vers l'avant si des objets sont remisés dans le filet utilitaire dans le dégagement pieds avant côté passager. Autrement, ces objets pourraient être endommagés.

Il est possible d'utiliser le bouton prioritaire pour désactiver cette fonction (▷ page 74).

Le bouton se trouve sur la porte arrière du côté du passager avant.

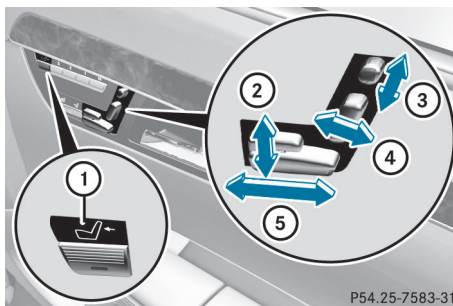

- ① Pour sélectionner le siège passager avant ou le siège arrière
- ② Hauteur du siège
- ③ Hauteur de l'appuie-tête
- ④ Angle du dossier
- ⑤ Réglage horizontal du siège

► Pour sélectionner le siège du passager avant: appuyer sur le bouton ①.

Le siège du passager avant est sélectionné lorsque le témoin s'allume sur le bouton.

► Régler le siège du passager avant à l'aide des boutons ②, ③, ④ et ⑤.

► Pour sélectionner le siège arrière: appuyer sur le bouton ①.

Le siège arrière est sélectionné de nouveau.

Réglage des appuie-tête

Réglage électrique de la hauteur de l'appuie-tête

- **Réglage de la hauteur de l'appuie-tête:** faire glisser le commutateur de réglage de l'appuie-tête (▷ page 114) vers le haut ou vers le bas en direction de la flèche

Réglage des appuie-tête NECK-PRO

Réglage

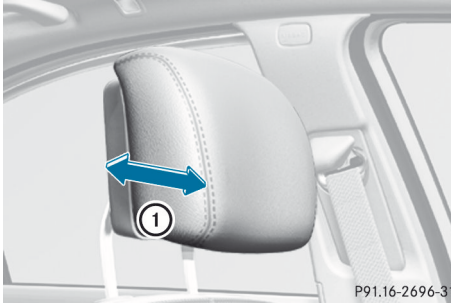

- Tirer ou pousser sur le bas de l'appuie-tête NECK-PRO ①.

Réinitialisation

En cas de collision arrière, les appuie-tête NECK-PRO sont conçus pour se déplacer vers l'avant, en direction de la course, et ils doivent être réinitialisés par la suite.

(▷ page 61).

Réglage des appuie-tête NECK-PRO de luxe

Réglage

⚠ ATTENTION

Lors du rabattement des coussins latéraux, ne pas tenir l'appuie-tête par la partie entre la coussin latéral et le support du coussin. Vous risquez de vous coincer les mains.

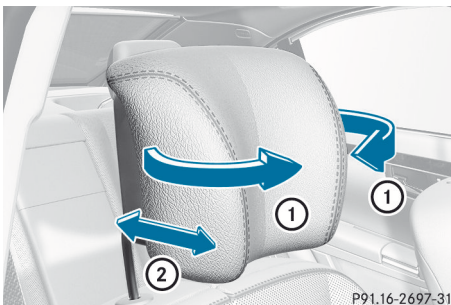

Les renforts latéraux ① des appuie-tête NECK-PRO de luxe peuvent être réglés individuellement.

- **Réglage des renforts latéraux de l'appuie-tête:** pousser ou tirer sur les renforts latéraux ① pour obtenir la position désirée.
- **Déplacement vers l'avant et l'arrière:** tirer ou pousser sur les appuie-tête de luxe NECK-PRO en direction de la flèche. ②.

Réinitialisation

En cas de collision arrière, les appuie-tête de luxe NECK-PRO sont conçus pour se déplacer vers l'avant, en direction de la course, et ils doivent être réinitialisés par la suite.

(▷ page 61).

Appuie-tête de siège arrière

⚠ ATTENTION

Par mesure de sécurité, toujours conduire avec les appuie-tête relevés lorsque les sièges arrière sont occupés.

Ne pas encombrer l'espace libre autour des appuie-tête (avec des vêtements, par exemple), pour ne pas nuire au rabattement des appuie-tête.

⚠ ATTENTION

S'assurer que les appuie-tête de siège arrière s'engagent lorsqu'ils sont placés manuellement à la verticale. Autrement, leur fonction de protection pourrait être compromise.

L'arrière de la tête ne sera pas supporté en cas de collision. Des blessures graves, voire mortelles, pourraient survenir. Les occupants des sièges arrière pourraient être gravement blessés, voire tués.

Rabattement des appuie-tête de siège arrière par le devant

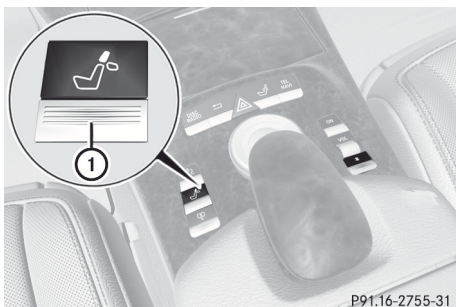

- ▶ S'assurer que la clé SmartKey est en position 1 ou 2 du commutateur de démarrage.
- ▶ Appuyer sur le bouton ①

Mise en position des appuie-tête de siège arrière par commande électrique (appuie-tête adjacents aux portes)

- ▶ Appuyer et maintenir le bouton ① jusqu'à ce que les appuie-tête soient relevés.
- ❗ Si un passager arrière insère la ceinture de sécurité dans la boucle, l'appuie-tête du siège correspondant adjacent à la porte se redressera automatiquement.

Mise en position manuelle des appuie-tête de siège arrière

Seul l'appuie-tête du siège central peut être mis en position manuellement.



- ▶ Tirer sur l'appuie-tête vers le haut jusqu'à l'enclenchement.

Réglage des appuie-tête de luxe de l'espace arrière.

⚠ ATTENTION

Lors du redressement des coussins latéraux, ne jamais insérer la main entre le coussin latéral et la tige de soutien. Dans le cas contraire, des blessures pourraient survenir.

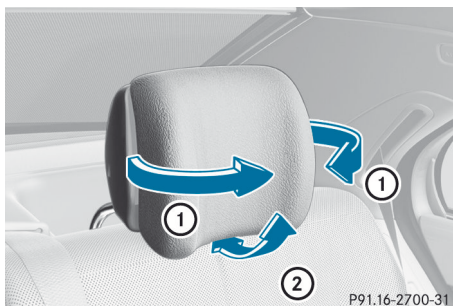

Les renforts latéraux ① des appuie-tête de luxe peuvent être réglés individuellement.

- ▶ **Réglage des renforts latéraux de l'appuie-tête:** pousser ou tirer sur les renforts latéraux ① pour obtenir la position désirée.
- ▶ **Réglage de l'angle de l'appuie-tête:** maintenir l'appuie-tête par le côté supérieur et le faire glisser vers l'avant ou l'arrière en direction de la flèche ②.

Réglage du siège anatomique

Le siège anatomique peut être réglé à l'aide de COMAND (▷ page 295).

Réglage du siège anatomique dans l'habitacle arrière

Il est possible d'utiliser les boutons sur la console centrale pour régler les sièges anatomiques adjacents aux portes arrière.

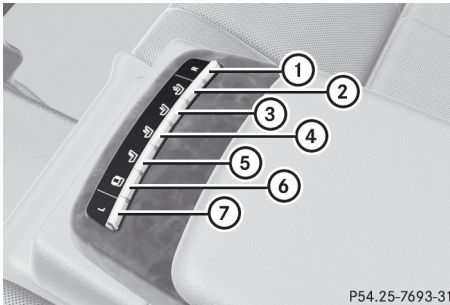

P54.25-7693-31

- ▶ **Pour sélectionner un siège arrière:** pousser ou tirer sur le commutateur à bascule ① ou ⑦ vers l'avant ou vers l'arrière. Le témoin s'allume brièvement dans le bouton sélectionné.
- ▶ **Pour régler les renforts latéraux de dossiers de sièges:** pousser ou tirer sur le commutateur à bascule ⑥ vers l'avant ou vers l'arrière.
- ▶ **Pour régler le contour du dossier:** pousser ou tirer sur le bouton à bascule ⑤ vers l'avant ou vers l'arrière.
- ▶ **Pour régler la position du contour du dossier:** pousser ou tirer sur le bouton à bascule ④ vers l'avant ou vers l'arrière.
- ▶ **Pour activer/désactiver la fonction massage doux:** pousser ou tirer sur le commutateur à bascule ③ vers l'avant ou vers l'arrière.
- ▶ **Pour activer/désactiver la fonction massage rigoureux:** pousser ou tirer sur le commutateur à bascule ② vers l'avant ou vers l'arrière.

Réglage du siège anatomique actif

Le siège anatomique actif peut être réglé à l'aide de (▷ page 297).

- ❗ Si PRE-SAFE® a été activé, la pression d'air dans les chambres à air (sur les renforts latéraux du coussin et du dossier de siège) du siège anatomique ou du siège anatomique actif est augmentée.

Réglage du support lombaire Réglage

Il est possible de régler le support lombaire à l'aide de COMAND (▷ page 295).

Activation/désactivation du chauffage de siège

Activation/désactivation

Les trois témoins rouges sur le bouton indiquent le niveau de chauffage sélectionné.

- ❗ Si la tension de la batterie est trop basse, le chauffage du siège peut se désactiver.

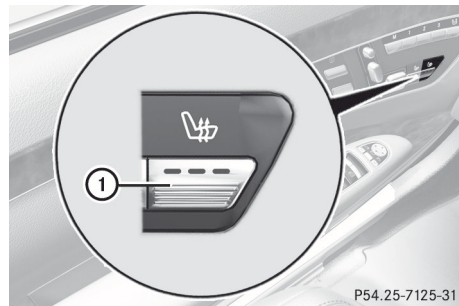

P54.25-7125-31

Le système passe automatiquement du niveau 3 au niveau 2 après environ huit minutes.

Le système passe automatiquement du niveau 2 au niveau 1 après environ dix minutes.

Le système se désactive automatiquement environ 20 minutes après avoir été réglé au niveau 1.

- ▶ S'assurer que la clé SmartKey est en position 2 du commutateur de démarrage.
- ▶ **Pour activer:** appuyer à plusieurs reprises sur le bouton ① jusqu'à ce que le niveau désiré de chauffage soit atteint.
- ▶ **Pour désactiver:** appuyer à plusieurs reprises sur le bouton ① jusqu'à ce que tous les témoins s'éteignent.

Problèmes avec le chauffage des sièges

Le chauffage du siège s'est désactivé prématurément. La tension électrique du véhicule est trop basse parce que trop d'accessoires électriques fonctionnent simultanément.

- ▶ Mettre hors fonction les accessoires électriques actuellement non requis, par exemple le dégivreur de lunette arrière ou l'éclairage intérieur.

Activation/désactivation de la ventilation de siège

Activation/désactivation

Les trois témoins bleus sur les boutons indiquent le niveau de ventilation sélectionné.

- ❗ Si la tension de la batterie est trop basse, la ventilation du siège peut se désactiver.

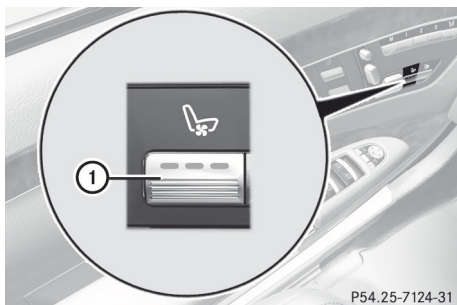

P54.25-7124-31

- ▶ S'assurer que la clé SmartKey est en position **2** du commutateur de démarrage.
- ▶ **Pour activer:** appuyer à plusieurs reprises sur le bouton ① jusqu'à ce que le niveau désiré de ventilation soit atteint.
- ❗ La fonction «Ouverture pratique» permet d'ouvrir les vitres latérales et le toit vitré coulissant (▷ page 102). La ventilation de siège du siège conducteur commute automatiquement au niveau le plus élevé.
- ▶ **Pour désactiver:** appuyer à plusieurs reprises sur le bouton ① jusqu'à ce que tous les témoins s'éteignent.

Problèmes avec la ventilation des sièges

La ventilation du siège s'est désactivée prématurément. La tension électrique du véhicule est trop basse parce que trop d'accessoires électriques fonctionnent simultanément.

- ▶ Mettre hors fonction les accessoires électriques actuellement non requis, par exemple le dégivreur de lunette arrière ou l'éclairage intérieur.

Volant de direction

Remarques sécuritaires importantes

⚠ ATTENTION

Ne pas tenter de régler le volant de direction en conduisant. Le réglage du volant de direction pendant la conduite pourrait entraîner une perte de contrôle du véhicule.

La fonction de réglage électrique du volant de direction peut fonctionner en tout temps. Par conséquent, ne pas laisser d'enfants sans surveillance dans le véhicule, ou ayant accès à un véhicule non verrouillé. L'accès non supervisé d'un enfant à un véhicule pourrait causer un accident et/ou de graves blessures personnelles.

Réglage du volant de direction

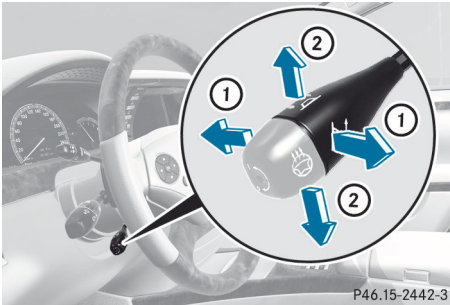

P46.15-2442-31

- ① Pour régler la position du volant de direction (réglage horizontal).
 - ② Pour régler la hauteur du volant de direction.
- i** Autres sujets:
- fonction d'aide montée/descente (▷ page 121)
 - mise en mémoire des réglages (▷ page 125)
 - fonctionnement de l'ordinateur de bord (▷ page 409)

Chauffage du volant de direction

Activation/désactivation

Le chauffage du volant de direction réchauffe la surface en cuir du volant.

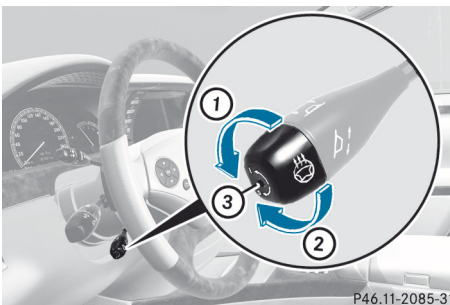

P46.11-2085-31

- ▶ S'assurer que la clé SmartKey est à la position **2** du commutateur d'allumage.
- ▶ **Pour activer/désactiver:** tourner le levier en direction de la flèche **①** ou **②**. Le témoin **③** s'allume ou s'éteint.

Véhicules sans KEYLESS-GO: lorsque la clé SmartKey est retirée du commutateur de démarrage, le chauffage du volant de direction est désactivé.

Véhicules avec KEYLESS-GO: en coupant le contact et en ouvrant la porte du conducteur, le chauffage du volant de direction est désactivé.

- i** Le chauffage du volant de direction est désactivé lorsque la température à l'intérieur du véhicule est supérieure à 30 °C (86 °F).
- i** Le chauffage du volant de direction se désactive automatiquement après environ 24 minutes.

Système d'aide montée/descente (EASY-ENTRY/EXIT)

Remarques sécuritaires importantes

La fonction d'aide montée/descente permet d'entrer et de sortir du véhicule plus facilement.

La fonction d'AIDE MONTÉE DESCENTE peut être activée et désactivée par le biais de COMAND (▷ page 287).

⚠ Avertissement!

Lorsque la fonction d'aide montée/descente est activée, s'assurer d'éviter tout risque de blessures lors du déplacement du volant de direction ou du siège conducteur.

Pour annuler le mouvement du volant de direction/du siège, recourir à l'une des procédures suivantes :

- déplacer le commutateur de réglage des sièges
- déplacer le commutateur de réglage de la colonne de direction
- appuyer sur l'un des boutons de position mémoire ou le bouton mémoire **M**.

Ne pas laisser d'enfants sans surveillance dans le véhicule ou à proximité d'un véhicule déverrouillé. Les enfants pourraient ouvrir la porte du conducteur et actionner involontairement la fonction d'aide montée/descente du véhicule. Ceci risque d'entraîner des blessures graves ou de causer un accident.

ATTENTION

Laisser le système compléter la procédure de réglage avant le démarrage du véhicule. Tous les réglages du volant de direction doivent être effectués avant le démarrage du véhicule. Le départ effectué pendant que le volant de direction fait encore l'objet d'un réglage risque d'entraîner une perte de contrôle du véhicule.

- ❗ Ne pas activer la fonction d'AIDE MONTÉE DESCENTE si le dossier de siège est en position trop reculée. Ceci pourrait endommager les sièges avant ou arrière. Le dossier doit d'abord être levé en position verticale.

Position du volant de direction et du siège conducteur lorsque la fonction d'AIDE MONTÉE DESCENTE est activée

Le volant de direction s'incline vers le haut et le siège conducteur se déplace vers l'arrière lorsque:

- la clé SmartKey est retirée du commutateur de démarrage
- la porte du conducteur est ouverte avec la clé SmartKey dans le commutateur de

démarrage ou avec KEYLESS-GO en position **1**

- ❗ Le volant de direction se déplace vers le haut s'il n'a pas déjà atteint l'arrêt supérieur. Le siège du conducteur se déplace vers l'arrière seulement s'il n'est pas déjà à la position la plus reculée.

Position du volant de direction et du siège du conducteur pour la conduite

Selon le réglage, le volant de direction et le siège du conducteur reprendront la position précédemment réglée si la clé SmartKey est insérée dans le commutateur de démarrage avec la porte du conducteur fermée.

La dernière position du volant de direction ou du siège est sauvegardée si:

- le contact est coupé ou
- le réglage est sauvegardé avec la fonction mémoire.

Fonction d'AIDE DESCENTE en cas de collision

Si la fonction d'AIDE DESCENTE en cas de collision est déclenchée lors d'un accident, la colonne de direction se déplace vers le haut lorsque la porte du conducteur est ouverte. Ceci se produit peu importe la position de la clé SmartKey dans le commutateur de démarrage. Cette fonction facilite la sortie du véhicule, et le sauvetage des occupants du véhicule.

La fonction d'AIDE MONTÉE/DESCENTE en cas de collision est opérationnelle seulement lorsque la fonction est active dans l'ordinateur de bord.

Rétroviseurs

Rétroviseurs extérieurs

Réglage des rétroviseurs extérieurs

ATTENTION

Faire preuve de prudence lors de l'utilisation du rétroviseur extérieur côté passager. Sa surface est convexe (surface extérieure bombée vers l'extérieur pour élargir le champ de vision). Les objets dans le rétroviseur sont en réalité plus rapprochés. Vérifier dans le rétroviseur intérieur et jeter un coup d'œil par-dessus l'épaule avant de changer de voie.

Les rétroviseurs extérieurs sont chauffés automatiquement lorsque le dégivreur de lunette arrière est activé et la température extérieure est basse.

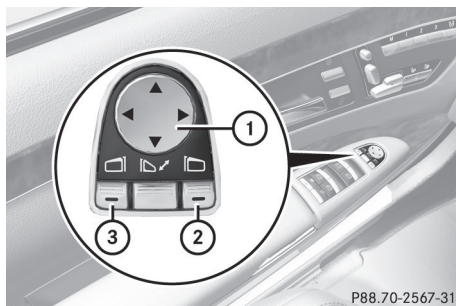

- ▶ S'assurer que la clé SmartKey est à la position **1** ou **2** dans le commutateur de démarrage.
- ▶ Appuyer sur le bouton **2** pour le rétroviseur extérieur droit ou le bouton **3** pour le rétroviseur extérieur gauche. Le témoin s'allume sur le bouton qui a été enfoncé.
- ▶ Appuyer sur le commutateur de réglage **1** en haut, en bas, à droite ou à gauche jusqu'à ce que le rétroviseur soit réglé à une position qui fournit au conducteur un bon aperçu des conditions du trafic.

Rabattage et déploiement des rétroviseurs extérieurs par commande électrique



- ▶ S'assurer que la clé SmartKey est à la position **1** ou **2** dans le commutateur de démarrage.
- ▶ Appuyer brièvement sur le bouton **1**. Les deux rétroviseurs extérieurs se rabattent et se déploient.
- i** S'assurer que les rétroviseurs sont toujours complètement déployés lorsque le véhicule est en mouvement, autrement ils risquent de vibrer.

Rabattage et déploiement automatique des rétroviseurs extérieurs

Lorsque la fonction «Rabatt. au verrouill.» est activée dans le système COMAND (> page 287):

- Les rétroviseurs extérieurs se rabattent automatiquement dès que le véhicule est verrouillé de l'extérieur.
- les rétroviseurs extérieurs se déploient automatiquement dès que le véhicule est déverrouillé et que la porte du conducteur ou du passager avant est ouverte.
- i** Les rétroviseurs ne se déploient pas lorsqu'ils ont été rabattus manuellement.

Rétroviseur extérieur hors de position

Si un rétroviseur extérieur a été poussé hors de sa position, procéder comme suit:

- ▶ Appuyer plusieurs fois sur le bouton de rabattage du rétroviseur (▷ page 123) jusqu'à ce que les rétroviseurs s'engagent audiblement en position.

Le logement du rétroviseur sera alors repositionné et le rétroviseur peut être réglé de la façon habituelle (▷ page 123).

Rétroviseurs anti-éblouissement automatique

⚠ AVERTISSEMENT

Si une lumière indirecte des phares est empêchée de frapper le capteur dans le rétroviseur, par exemple, par des bagages empilés trop haut dans le véhicule, la fonction antireflet automatique du rétroviseur ne fonctionnera pas.

Cette lumière indirecte pourrait aveugler le conducteur. Ceci peut distraire de la situation du trafic et, en conséquence, causer un accident.

Le rétroviseur intérieur et le rétroviseur extérieur côté conducteur passe automatiquement en mode antiéblouissement lorsque le contact est établi et que la lumière incidente des phares qui suivent votre véhicule est projetée dans le capteur du rétroviseur intérieur.

Les rétroviseurs ne passeront pas en mode antiéblouissement si la marche arrière est engagée ou si l'éclairage intérieur est allumé.

Position de stationnement du rétroviseur extérieur du côté passager avant

Réglage et mise en mémoire de la position de stationnement

Il est possible de positionner le rétroviseur extérieur du côté passager avant de façon à bien voir la roue arrière de ce côté dès que la marche arrière est engagée. Il est possible de sauvegarder cette position.

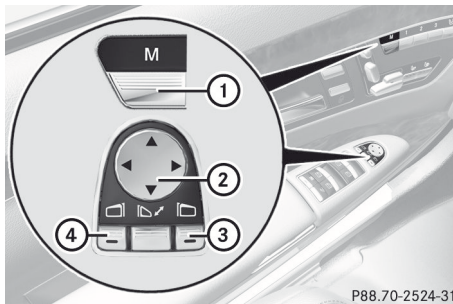

P88.70-2524-31

- ▶ S'assurer que le véhicule est stationnaire et que la clé SmartKey est à la position **2** dans le commutateur de démarrage.
 - ▶ Appuyer sur le bouton **3** pour le rétroviseur extérieur du côté passager avant.
 - ▶ Passer à la marche arrière. Le rétroviseur extérieur côté passager avant se déplace à la position de stationnement préétablie.
 - ▶ Utiliser le bouton de réglage **2** pour régler le rétroviseur extérieur à une position permettant de voir la roue arrière et la bordure. La position de stationnement est sauvegardée.
- i** Si la transmission est passée à une autre position, le rétroviseur extérieur du côté passager avant retourne à la position de conduite.
- i** La position de stationnement peut aussi être mise en mémoire à l'aide du bouton mémoire **M 1**.
- ▶ S'assurer que la clé SmartKey est à la position **2** dans le commutateur de démarrage.
 - ▶ Avec le rétroviseur extérieur sur le côté passager avant activé, utiliser le bouton de réglage **2** pour régler le rétroviseur à une position permettant de voir la roue arrière et la bordure.
 - ▶ Appuyer sur le bouton mémoire **M 1** et sur l'une des flèches sur le bouton

de réglage ② dans un délai de trois secondes.

La position de stationnement est mise en mémoire si le rétroviseur extérieur ne bouge pas.

Si le rétroviseur se déplace en dehors de la position, répéter les étapes.

Rappel d'un réglage de position de stationnement sauvegardé

- ▶ Tourner la clé SmartKey à la position **2** dans le commutateur de démarrage.
- ▶ Régler le rétroviseur extérieur du côté passager avant au moyen du bouton correspondant (▷ page 123).
- ▶ Passer à la marche arrière.
Le rétroviseur extérieur du côté passager avant se déplace à la position de stationnement mise en mémoire.

Le rétroviseur extérieur côté passager avant revient à sa position originale:

- dès que la vitesse du véhicule excède 15 km/h (9 mi/h).
- environ dix secondes après avoir désengagé la marche arrière
- si l'on appuie sur le bouton ④ pour le rétroviseur extérieur du côté conducteur

Fonction mémoire

Mise en mémoire des réglages

La fonction mémoire permet d'enregistrer jusqu'à trois réglages différents, par exemple pour trois personnes différentes.

Les réglages suivants sont enregistrés sur un seul préréglage en mémoire:

- position du siège, du dossier et de l'appuie tête et contour du dossier dans la région lombaire
- activer le siège anatomique: activé/désactivé
- siège anatomique: les renforts latéraux du coussin de siège et du dossier, de même

que le contour du dossier dans les régions lombaires et des épaules

- côté conducteur: position du volant de direction
- côté conducteur: position des rétroviseurs extérieurs pour les côtés conducteur et passager avant

⚠ Avertissement

Ne pas activer la fonction mémoire en conduisant. L'activation de la fonction mémoire pendant la conduite pourrait entraîner une perte de contrôle du véhicule.

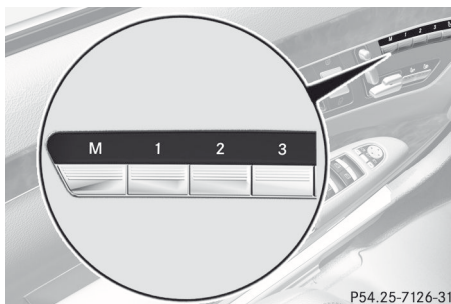

- ▶ Régler le siège (▷ page 114).
- ▶ Du côté conducteur, régler le volant de direction (▷ page 121) et les rétroviseurs extérieurs (▷ page 123).
- ▶ Appuyer sur le bouton mémoire **M** () puis sur le bouton de position de mise en mémoire **1**, **2** ou **3** () dans un délai de trois secondes jusqu'à la tonalité.
Tous les réglages sont sauvegardés à la position présélectionnée.

Rappel d'un réglage en mémoire

- ▶ Appuyer et maintenir le bouton de position de mise en mémoire désiré **1**, **2** ou **3** jusqu'à ce que le siège, le volant de direction et les rétroviseurs extérieurs soient en position mémoire.

i Si le bouton de position mémoire est relâché, les fonctions de réglage du siège, du volant de direction et des rétroviseurs

s'arrêtent immédiatement. Le réglage du siège anatomique ou du support lombaire est encore possible.

Informations utiles	128
Introduction	128
Aperçu	130
Réglages du système	158
Navigation	166
Téléphone	211
Audio	231
Vidéo	262
Système de divertissement arrière .	270
Véhicule	285

Informations utiles

- i** Ce Guide du conducteur décrit tous les dispositifs, de série ou optionnels, offerts pour le véhicule au moment de la publication du Guide. Des différences sont possibles entre les pays. À noter qu'il est possible que votre véhicule ne soit pas équipé de toutes les caractéristiques décrites dans le présent guide. Ceci s'applique également aux systèmes et fonctions portant sur la sécurité du véhicule.
- i** Veuillez lire l'information sur les ateliers spécialisés (▷ page 34).

Introduction

Sécurité de fonctionnement

Notes générales

ATTENTION

Véhicules avec HYBRID: s'assurer de lire le supplément «HYBRID». Sinon, l'utilisateur pourrait ne pas reconnaître les dangers.

AVERTISSEMENT

Toutes modifications apportées aux composantes électroniques peuvent entraîner des anomalies de fonctionnement.

La radio, la radio par satellite, l'amplificateur, le changeur DVD, le module de navigation et les systèmes de commande vocale et de téléphone sont interconnectés. Si une composante est défectueuse ou n'a pas été adéquatement enlevée/remplacée, elle pourrait nuire au bon fonctionnement des autres composantes.

Ceci pourrait nuire à la maniabilité du véhicule.

Il est recommandé de faire effectuer le travail d'entretien des composantes électriques par un Concessionnaire Mercedes-Benz agréé.

ATTENTION

Afin d'éviter les distractions pouvant entraîner un accident, le conducteur devrait entrer les réglages du système pendant que le véhicule est immobile et faire fonctionner le système seulement lorsque les conditions de la route, du temps et de la circulation le permettent.

Se rappeler qu'il suffit simplement de rouler à une vitesse de 50 km/h (environ 30 m/h), pour couvrir une distance de 14 m (environ 50 pieds) chaque seconde.

Le système COMAND fournit l'information requise pour faciliter le choix de l'itinéraire et vous guider de façon pratique et sécuritaire vers la destination choisie. Pour des raisons de sécurité, nous encourageons le conducteur à arrêter le véhicule dans un endroit sûr avant de répondre ou de lancer un appel, ou de consulter l'écran COMAND pour lire les cartes et directives de navigation ou télécharger les informations.

ATTENTION

Pendant que le système de navigation fournit une aide directionnelle, l'attention du conducteur doit toujours être concentrée sur la conduite sécuritaire de son véhicule, notamment sur les panneaux de signalisation et les plaques de rues, et les instructions vocales du système devraient être utilisées en roulant.

Le système de navigation ne fournit pas d'information sur la signalisation d'arrêt, les priorités de passage, les règlements de la circulation ou de sécurité en conduite. Il revient toujours au conducteur d'observer ces règlements. Les cartes sur DVD ne couvrent pas toutes les régions ni toutes les routes dans une région donnée.

- i** **Canada uniquement:** ce dispositif est conforme à la norme RSS-210 d'Industrie Canada. Son fonctionnement est sujet aux deux conditions suivantes:

1. ce dispositif ne doit pas causer d'interférences et,

2. ce dispositif doit accepter toute interférence reçue, y compris celle pouvant causer un fonctionnement indésirable.

Toute modification non autorisée de ce dispositif pourrait priver l'utilisateur du droit d'utiliser cet équipement.

i **É.-U. uniquement:** ce dispositif est conforme à l'article 15 des règlements de la FCC. Son fonctionnement est sujet aux deux conditions suivantes:

1. ce dispositif ne doit pas causer d'interférences et,

2 ce dispositif doit accepter toute interférence reçue, y compris celle pouvant causer un fonctionnement indésirable.

Toute modification non autorisée de ce dispositif pourrait priver l'utilisateur du droit d'utiliser cet équipement.

ATTENTION

Le fait d'apporter tout changement ou modification non expressément approuvé par l'organisme de conformité pourrait annuler le droit de l'utilisateur à faire fonctionner cet équipement.

! Note: Cet équipement a été vérifié pour se conformer aux limites d'un dispositif numérique de Classe A, conformément à l'article 15 des règlements FCC. Ces limites sont conçues pour fournir une protection raisonnable contre les interférences nuisibles lorsque l'équipement est en fonction dans un environnement commercial. Cet équipement génère, utilise et peut émettre des radiations de fréquence radio et, s'il n'est pas installé et utilisé en accord avec le manuel d'instructions, peut causer des interférences nuisibles aux communications radio.

ATTENTION

Cet équipement se conforme aux limites d'exposition aux radiations FCC mises de l'avant pour l'équipement non contrôlé et il est conforme aux règlements d'exposition de

fréquence radio FCC décrites dans le supplément C des directives d'exposition à OET65.

Cet équipement possède un très bas niveau de fréquence RF, afin de se conformer à l'évaluation maximale de l'exposition permise (MPE). Mais il est préférable qu'il soit installé et fonctionne à une distance d'au moins 20 cm (8 po) et plus entre le radiateur et la personne (excluant les extrémités: mains, poignets, pieds et jambes).

Bon usage

Respecter l'information suivante lors de l'utilisation de COMAND:

- les précautions sécuritaires contenues dans le présent Guide
- la réglementation sur la circulation routière

i Les travaux mal effectués sur les composantes électroniques et les systèmes (par ex. radio, changeur DVD) et logiciels associés peuvent en causer le mal fonctionnement. Même des systèmes qui n'ont pas été modifiés pourraient être défectueux parce que les systèmes électroniques sont reliés entre eux. Les anomalies électroniques pourraient nuire à la conduite sécuritaire du véhicule.

i Ne faire effectuer les réparations ou les modifications aux composantes électroniques que dans un atelier spécialisé possédant le personnel et les outils requis pour ce travail. À cette fin, Daimler recommande de contacter un Concessionnaire Mercedes-Benz agréé. Plus précisément, le travail relatif à la sécurité ou aux systèmes reliés à la sécurité du véhicule doit être effectué par un spécialiste compétent en atelier.

i Protection contre le vol: cet dispositif est équipé de composantes techniques pour le protéger contre le vol. Des renseignements au sujet de la protection contre le vol sont

disponibles auprès de tout
Concessionnaire Mercedes-Benz agréé.

Restrictions de fonctionnement

Par mesure de sécurité, certaines fonctions COMAND sont limitées ou non disponibles pendant que le véhicule est en mouvement. C'est notamment le cas lorsque le conducteur ne sera pas en mesure de sélectionner certains choix aux menus, ou parce que COMAND affiche un message à cet effet.

COMAND

Afin de protéger le disque dur de tout dommage, COMAND le désactive à température très élevée. Les fonctions suivantes seront temporairement non disponibles:

- Navigation
- Système de commande vocale
- Carnet d'adresses
- MUSIC REGISTER

Aperçu

Système de fonctionnement COMAND

Aperçu



	Fonction	Page
①	Affichage COMAND	136
②	Contrôleur et boutons de fonction COMAND	131
③	Clavier du téléphone	133

Composants de COMAND

COMAND comprend:

- l'affichage COMAND/SPLITVIEW
- le changeur DVD
- le contrôleur COMAND
- les boutons de fonction COMAND

- le clavier du téléphone
- les connexions dans la boîte à gants (USB, USB additionnel, prise et connexion iPod®)
- une télécommande pour le passager avant et pour le système de divertissement arrière
- deux ensembles de casques d'écoute sans fil pour le système de divertissement arrière
- des casques d'écoute sans fil pour le passager avant
- deux écrans (système de divertissement arrière)
- Lecteur CD/DVD (système de divertissement arrière)
- connexions audio/video sur l'écran (système de divertissement arrière)
- connexions audio/video sur le lecteur (système de divertissement arrière)

Utiliser COMAND pour faire fonctionner les fonction principales suivantes:

- le système de navigation
- la fonction audio avec les modes radio et radio satellite, disque (CD audio, DVD audio et mode MP3), carte mémoire (mode MP3), MUSIC REGISTER, Bluetooth® audio, interface média et AUX audio
- le téléphone et le carnet d'adresses
- la fonction vidéo avec les modes DVD vidéo et AUX vidéo
- les réglages du système

Il est possible de rappeler les fonctions principales:

- à l'aide des boutons de fonction correspondants, ou
- avec la barre de fonction principale dans l'affichage COMAND

Contrôleur COMAND

Utiliser le contrôleur COMAND pour sélectionner les articles de menus dans l'affichage COMAND.

Vous pouvez rappeler des menus ou des listes, faire défiler les menus ou les listes et quitter les menus ou les listes.

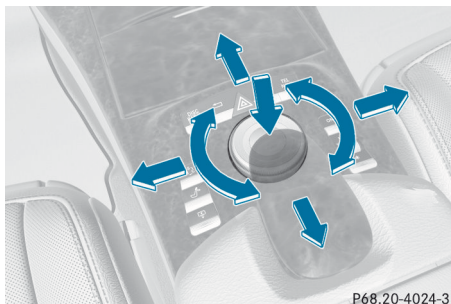

Le contrôleur COMAND peut être:

- brièvement enfoncé ou enfoncé et retenu
- tourné dans le sens des aiguilles d'une montre ou dans le sens contraire des aiguilles d'une montre
- glissé vers la gauche ou vers la droite
- glissé vers l'avant ou vers l'arrière
- glissé diagonalement

Les instructions comprennent les directives de fonctionnement telles que décrites ci-dessous:

- ▶ Appuyer sur le bouton .

Le mode audio est activé.

- ▶ Sélectionner **Audio** en faisant glisser et tourner le contrôleur COMAND et appuyer sur pour confirmer. Le menu audio apparaît.

Bouton de retour en arrière

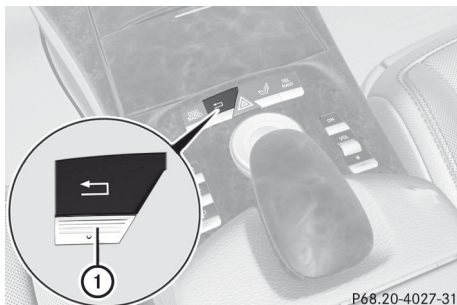

① Bouton de retour en arrière

► **Pour quitter le menu:** appuyer brièvement sur le bouton de retour en arrière ①. COMAND va au prochain niveau de menu supérieur en mode de fonctionnement actuel.

i Vous pouvez aussi quitter un menu en faisant glisser ◀⊙▶ ou ▶⊙◀ le contrôleur COMAND.

► **Pour commuter à l'affichage de base:** appuyer sur le bouton ① et le maintenir enfoncé. COMAND passe à l'affichage de base du mode de fonctionnement actuel.

Boutons de fonction

Les boutons de fonction COMAND permettent de sélectionner directement une fonction principale.

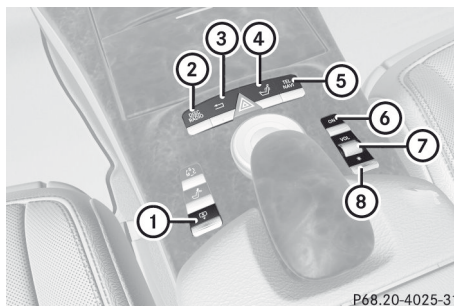

- ① Bouton de fonction pour le store à enroulement
- ② Bouton de fonction pour la radio et CD/DVD ou la carte SD
- ③ Bouton de retour en arrière
- ④ Support lombaire/siège anatomique
- ⑤ Bouton de fonction pour le téléphone et le système de navigation
- ⑥ Bouton COMAND marche/arrêt
- ⑦ Commande du volume
- ⑧ Bouton programmable (▷ page 132)

Exemple:



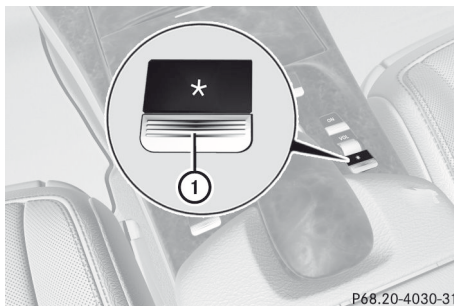

► **Pour sélectionner directement la radio ou le menu CD:** appuyer une ou deux fois sur le bouton  ②

Assignation du bouton programmable (favoris)



① Bouton programmable

Les fonctions prédéfinies suivantes peuvent être assignées au bouton programmable  :

- **ECO**: vous pouvez activer ou désactiver la fonction marche/arrêt ECO.
 - **Massage, siège conducteur**: la fonction de massage au siège conducteur peut être activée/désactivée.
 - **Massage, siège passager avant**: la fonction de massage au siège passager avant peut être activée/désactivée.
 - **Massage, siège conducteur et passager avant**: la fonction de massage aux sièges conducteur et passager avant peut être activée/désactivée.
 - **Affichage désactivé**: vous pouvez activer ou désactiver l'affichage COMAND.
 - **Alarme anti-remorquage**: vous pouvez armer ou désarmer l'alarme anti-remorquage.
 - **Capteur de mouvement intérieur**: vous pouvez armer ou désarmer le capteur de mouvement intérieur.
 - **Alarme anti-remorquage et capteur de mouvement intérieur**: vous pouvez armer ou désarmer l'alarme anti-remorquage et le capteur de mouvement intérieur.
 - **Répéter commande de navigation**: vous pouvez faire répéter la plus récente recommandation du système de navigation.
- **Pour assigner le bouton programmable**: sélectionner **Véhicule** en faisant glisser  et tourner  le contrôleur COMAND et appuyer sur  pour confirmer
- Sélectionner **Système** et appuyer sur  pour confirmer.
- Sélectionner **Bouton favoris** et appuyer sur  pour confirmer.
- La liste des fonctions prédéfinies apparaît. Le point • devant une entrée de liste indique le réglage actuel.

► **Pour changer le réglage**: tourner  le contrôleur COMAND et sélectionner la fonction désirée.

► **Pour sauvegarder le réglage et quitter le menu**: appuyer sur  le contrôleur COMAND

Clavier du téléphone

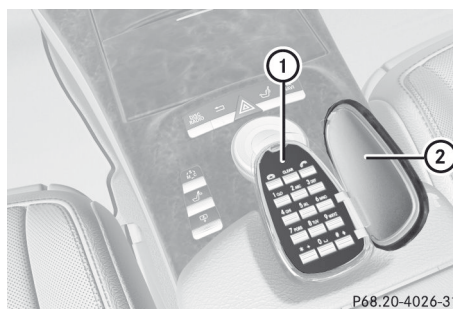

- ① Clavier du téléphone
- ② Couvercle rabattable

Affichage COMAND

Aperçu de l'affichage

L'affichage COMAND montre la fonction actuellement sélectionnée et ses menus associés.

L'affichage COMAND est divisé en plusieurs sections.

L'affichage radio est illustré dans l'exemple.

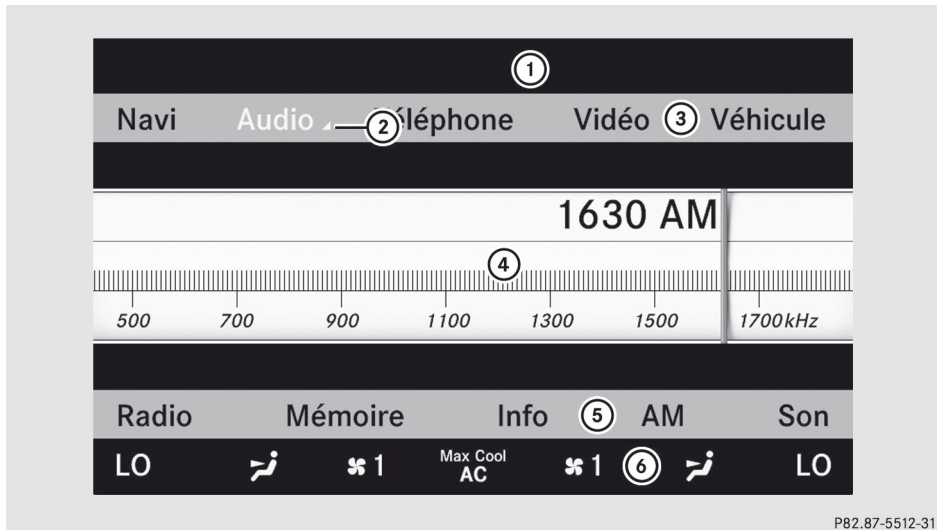

P82.87-5512-31

- ① Barre d'état
- ② Pour rappeler le menu audio
- ③ Barre de fonction principale
- ④ Affichage/fenêtre de sélection
- ⑤ Barre de menu radio
- ⑥ Barre de fonction de la climatisation

La barre d'état ① montre les réglages actuels pour le fonctionnement de la radio et du téléphone

Les principales fonctions (navigation, audio, téléphone et vidéo) comportent des menus additionnels Ceci est indiqué par le triangle ②. Le tableau suivant énumère les choix disponibles au menu

La barre de fonction principale ③ vous permet de rappeler la fonction principale désirée.

Dans l'exemple, la fonction principale Audio est réglée au mode radio et l'affichage/fenêtre de sélection ④ est actif

La barre de menu radio ⑤ vous permet d'utiliser les fonctions radio.

Les fonctions du climatiseur peuvent être utilisées à partir de la barre de fonction du climatiseur ⑥.

Aperçu du menu

Le tableau énumère les menus disponibles après avoir rappelé les principales fonctions de navigation, audio, téléphone, vidéo ou du système dans la barre de fonction principale

Navi	Audio	Téléphone	Vidéo	Véhicule
Mode	Radio FM/AM		DVD vidéo	ECO
Orientation de la carte	Ratio sat		AUX	Réglage du siège anatomique/lombaire
Symboles des destinations spéciales sur la carte	Disque		Vidéo éteinte	Store de lunette arrière
Symboles de circulation sur la carte	Carte mémoire			Fonction d'aide montée/descente
Information textuelle sur la carte	MUSIC REGISTER			Extinction temporisée de l'éclairage extérieur
<input checked="" type="checkbox"/> Carte topographique	Interface média			Extinction temporisée de l'éclairage intérieur
<input checked="" type="checkbox"/> Vue de la localité	USB			Éclairage ambiant
<input checked="" type="checkbox"/> Information routière	Arrière			<input checked="" type="checkbox"/> Fonction de rabatement automatique des rétroviseurs
<input checked="" type="checkbox"/> Réduction du volume	AUX			<input checked="" type="checkbox"/> Éclairage de zone environnante:
Service SIRIUS	Audio éteint			<input checked="" type="checkbox"/> Verrouillage automatique
Version carte				<input checked="" type="checkbox"/> Capteur de mouvement intérieur

Navi	Audio	Téléphone	Vidéo	Véhicule
				<input checked="" type="checkbox"/> Alarme antiremorquage
				<input checked="" type="checkbox"/> Restriction d'ouverture de la hauteur du coffre

SPLITVIEW

SPLITVIEW permet d'utiliser simultanément différentes fonctions COMAND du côté passager avant et conducteur. Selon l'angle de l'affichage (à partir du siège conducteur ou du siège passager avant), vous verrez deux affichages différents.

Par exemple, la fonction «Navi» peut être utilisée à partir du côté conducteur pendant que la fonction «Vidéo» est utilisée du côté passager avant.

Utiliser la télécommande pour faire fonctionner COMAND à partir du siège passager avant avec

Il est important de se rappeler ce qui suit :

- Selon la date de production, le véhicule peut être équipé SPLITVIEW. L'usage de SPLITVIEW n'est actuellement pas permis dans les états suivants: AL, AZ, CO, IL, LA, MA, MD, NH, PA, VA, VT, WA, WI, and WV ou dans les provinces canadiennes suivantes : Manitoba, Terre-Neuve, Nouveau-Brunswick et l'Île-du-Prince-Édouard. Le conducteur doit s'assurer de respecter TOUTES les législations en vigueur sur le territoire où il conduit le véhicule. Si votre véhicule est immatriculé dans un état ou une province où SPLITVIEW n'est pas approuvé, cette fonction doit être désactivée. Veuillez contacter un concessionnaire autorisé spécialisé pour vérifier si SPLITVIEW est approuvé dans votre état ou votre province.
- Le réglage du volume des casques d'écoute sans fil peut être effectué sur les casques.

Avant de mettre les casques d'écoute, s'assurer que le volume n'est pas trop élevé.

- La télécommande peut servir à régler le volume des casques d'écoute avec fil.
- Vous pouvez seulement utiliser les supports des côtés conducteur et passager avant séparément, si les supports sont de sources différentes. Exemple: du côté conducteur, un CD audio est joué par le changeur DVD. Ceci signifie que du côté passager avant, le changeur DVD ne peut servir à jouer un différent type de disque, par exemple un DVD vidéo. Cependant, d'autres supports peuvent être utilisés en même temps du côté passager avant, incluant la radio, carte mémoire, MUSIC REGISTER, interface média, USB ou AUX
- Si vous utilisez les mêmes supports des deux côtés, les réglages pour ce support peuvent être faits d'un côté ou de l'autre.
- Il doit exister une inter-visibilité entre les casques d'écoute et l'affichage, de sorte que COMAND puisse transmettre de façon optimale la musique et la voix via le signal infrarouge aux casques d'écoute des passagers avant. Pour cette raison, il faut savoir que les casques d'écoute ont aussi des côtés gauche et droit, et les utiliser correctement.
- Seules les fonctions de divertissement, par ex. audio et vidéo, peuvent être utilisées séparément via
- Le volant de direction multifonction peut seulement servir aux fonctions se rapportant au côté conducteur.

Activation/désactivation de SPLITVIEW

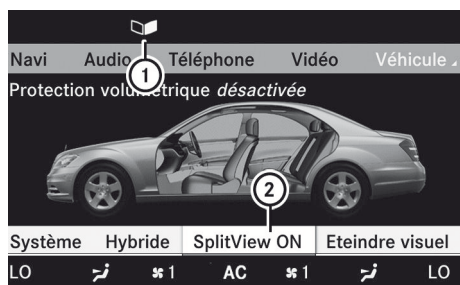

P82.87-2557-31

- ▶ **Pour activer SPLITVIEW:** sélectionner **Véhicule** dans la barre de menu en tournant au contrôleur COMAND et appuyer sur pour confirmer. Le menu «Véhicule» apparaît.
- ▶ Sélectionner **SPLITVIEW ACTIVÉ**. Le symbole SPLITVIEW ① apparaît dans l'affichage, et l'affichage ② commute à **SPLITVIEW OFF**.
- ▶ **Pour désactiver SPLITVIEW:** sélectionner **Véhicule** dans la barre de menu en tournant au contrôleur COMAND et appuyer sur pour confirmer. Le menu «Véhicule» apparaît.
- ▶ Sélectionner **SPLITVIEW DÉACTIVÉ**. L'affichage ② commute à **SPLITVIEW ACTIVÉ**.

i Si COMAND a déjà été activé, vous pouvez aussi utiliser la télécommande pour activer/désactiver SPLITVIEW (▷ page 138).

L'écran SPLITVIEW reste allumé pendant environ 30 minutes après que la clé SmartKey a été tournée à la position 0 du commutateur de démarrage. Après ce délai, ou après que la clé SmartKey a été retirée, les réglages du côté passager avant sont sauvegardés pendant environ 30 minutes de plus. Après ce délai, la réactivation du côté passager avant signifie que les réglages du côté conducteur seront utilisés.

⁵ Pas avec SPLITVIEW

des casques d'écoute sans fil pour le passager avant

Il existe différents casques d'écoute pour l'avant et l'arrière du véhicule.



P68.20-4272-31

Les téléphones sans fil pour le passager avant peuvent être identifiés par le symbole SPLITVIEW ① apposé sur le casque. Les téléphones sans fil pour le passager avant ne peuvent pas être utilisés à l'arrière. De même, les casques d'écoute pour l'arrière ne peuvent servir aux passagers avant.

Pivotement de l'affichage COMAND et réglage de la luminosité

Vous pouvez faire pivoter l'affichage COMAND⁵. Les boutons se trouvent à côté de l'afficheur COMAND.

Pivotement

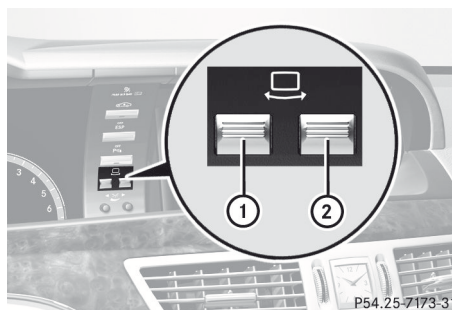

P54.25-7173-31

- ① ^Pour faire pivoter l'affichage vers la gauche
- ② ^Pour faire pivoter l'affichage vers la droite

Réglage de la luminosité

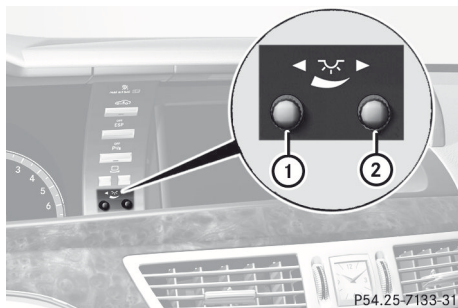

- ① Luminosité de l'éclairage au combiné d'instruments
- ② Luminosité de l'affichage COMAND

Plus brillant ou plus sombre:

► Tourner la commande ① ou ② dans le sens des aiguilles d'une montre ou dans le sens contraire des aiguilles d'une montre.

- i** Si l'assistance à la vision nocturne Plus est activée, seule la luminosité de l'affichage multifonction est réglée par la commande ①.

Conception de l'affichage

Lorsque les réglages par défaut sont sélectionnés, l'affichage commute automatiquement entre la conception d'éclairage de jour et celle de nuit.

Ces réglages peuvent être modifiés avec COMAND (▷ page 158).

Instructions de nettoyage

! Ne pas toucher l'afficheur COMAND.

L'afficheur comprend une surface lustrée très délicate, sensible aux égratignures.

Pour nettoyer l'écran, cependant, utiliser un produit de nettoyage doux et un linge sans charpie.

L'affichage doit être désactivé et avoir refroidi avant de commencer le nettoyage. Nettoyer l'écran d'affichage, si nécessaire, avec un linge microfibras disponible sur le marché et un produit de nettoyage pour

affichage TFL/DEL. Sécher ensuite la surface humide avec un linge microfibras sec.

Éviter les diluants contenant de l'alcool, de l'essence ou des produits de nettoyage abrasifs. Ces produits pourraient endommager la surface de l'affichage. N'appliquer aucune pression à la surface de l'affichage lors du nettoyage, au risque de l'endommager.

Télécommande

Aperçu

La télécommande permet de faire fonctionner l'affichage COMAND, SPLITVIEW et un ou les deux écrans du compartiment arrière.



- ① Pour activer/désactiver l'écran (système de divertissement arrière seulement)
- ② Pour mettre en/hors fonction le bouton d'éclairage
- ③ Pour sélectionner l'écran pour le fonctionnement à distance (**COMAND**, **SPLITVIEW**, **L ARRIÈRE** et **ARRIÈRE R** peut être sélectionné)
- ④ Pour sélectionner un menu ou un choix au menu
- ⑤ Pour confirmer une sélection ou un réglage
- ⑥ Mise en sourdine
- ⑦ Pour régler le volume (pour casques d'écoute avec fil seulement)
- ⑧ **COMAND**: pour régler la station, sauter une piste, avancer/reculer rapidement, par exemple **Système de divertissement arrière**: sauter une piste, avancer/reculer rapidement

⑨ **COMAND**: pour sélectionner une station à partir des préréglages, sélectionner une piste, une entrée directe, une entrée de numéro de téléphone, par exemple.

Système de divertissement arrière: pour sélectionner une piste, entrer directement

⑩ Pour quitter le menu (retour)

► Pointer la télécommande à l'écran correspondant et exécuter les fonctions en appuyant sur les boutons correspondants.

i La fonction de télécommande peut être limitée selon l'angle auquel elle est pointée à l'écran correspondant.

Sélection d'un écran pour la télécommande

► Tourner la molette ③ jusqu'à ce que l'affichage désiré soit en surbrillance (jaune).

Activation/désactivation de l'écran (système de divertissement arrière seulement)

Si la clé SmartKey est en position **0** ou **1** du commutateur de démarrage, ou si la clé SmartKey n'est pas dans le commutateur de démarrage, les écrans arrière s'éteindront après 30 minutes. Avant que les écrans s'éteignent, ils afficheront un message à cet effet.

Les écrans peuvent être remis en fonction. Cependant, ceci déchargera la batterie de démarrage.

► Pointer la télécommande à l'écran arrière qui a été choisi pour l'opération à distance.

► Appuyer sur le bouton ① sur la télécommande.

L'écran correspondant s'allumera ou s'éteindra.

i Les écrans peuvent seulement être allumés à l'aide de la télécommande, si le contact est établi.

Pour mettre en/hors fonction l'éclairage du bouton

- ▶ Appuyer sur le bouton ② sur la télécommande.
Selon l'état précédent, l'éclairage du bouton est en fonction ou hors fonction.

i Si la télécommande n'est pas utilisée pendant environ 15 secondes, le rétroéclairage du bouton se désactive automatiquement.

Mise en sourdine





- ▶ Appuyer sur le bouton ⑥ sur la télécommande.
Le son est activé/désactivé.

Réglage du volume

Cette fonction est disponible pour SPLITVIEW et le système de divertissement arrière, de concert avec les casques d'écoute avec fil.

- ▶ Appuyer sur l'un des boutons ⑦ de la télécommande.
Le volume de la source audio ou vidéo sélectionnée change.
Pour COMAND, vous pouvez aussi régler le volume des appels téléphoniques et des messages de navigation.

Sélection d'un menu/choix au menu et confirmation de votre sélection

- ▶ Appuyer sur les boutons  
  pour sélectionner le menu/choix au menu et appuyer sur le bouton  pour confirmer.

Fonctions avec le bouton et

La télécommande permet d'exécuter les mêmes fonctions que le panneau de contrôle COMAND.

Mode	Fonction
Mode audio	Sélection d'une station en utilisant la fonction Recherche de station (▷ page 232)
	Sélection de piste par sauts à une piste (▷ page 245)
	Marche avant/arrière rapide (▷ page 246)
Mode vidéo	Sélection d'une scène ou d'un chapitre (mode DVD vidéo) (▷ page 266)
	Marche avant/arrière rapide (mode DVD vidéo) (▷ page 265)

Fonctions du clavier numérique

La télécommande permet d'exécuter les mêmes fonctions que le panneau de contrôle COMAND.



Mode	Fonction
Mode audio	Sélection de stations par présélections des stations (▷ page 232)
	Sélection des stations par entrée manuelle de fréquence (▷ page 232)
	Sauvegarde manuelle des stations (▷ page 233)
	Sélection d'une piste (▷ page 245)
	Sélection d'un support de données via la liste de médias (▷ page 245)
Mode téléphone	Entrée de numéro de téléphone (▷ page 219)
Entrée de caractère	Entrée de caractères (entrée directe) (▷ page 144)

Fonctionnement COMAND

Sélection d'une fonction principale

Situation initiale

Pour passer du menu téléphone au réglages du véhicule, par exemple.

- ▶ Faire glisser  le contrôleur COMAND et commuter à la barre de fonction principale.
- ▶ Sélectionner **Véhicule** dans la barre de menu en tournant  le contrôleur

COMAND et appuyer sur  pour confirmer.

Le menu «Véhicule» apparaît.

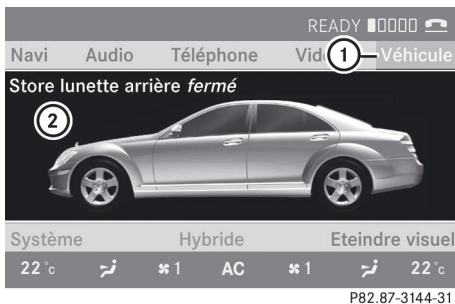

P82.87-3144-31

- ① Menu «Véhicule»
- ② Affichage/fenêtre de sélection

Rappel du menu d'une fonction principale

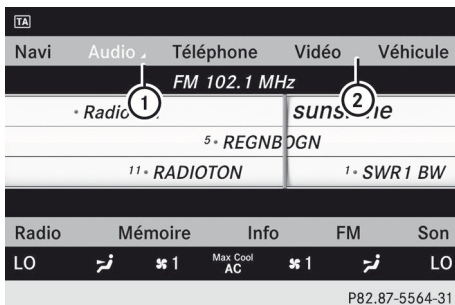

P82.87-5564-31

- ① Pour rappeler le menu audio
- ② Barre de fonction principale

Si l'une des principales fonctions (navigation, audio, téléphone ou vidéo) est activée, le triangle ① paraît à côté de l'entrée. Vous pouvez maintenant sélectionner un menu associé.

L'exemple suivant montre comment rappeler le menu audio.

- ▶ Appuyer sur le bouton de fonction .
 - ou
 - ▶ Sélectionner **Audio** dans la barre de fonction principale en tournant et appuyer sur pour confirmer.
- Le menu audio apparaît.

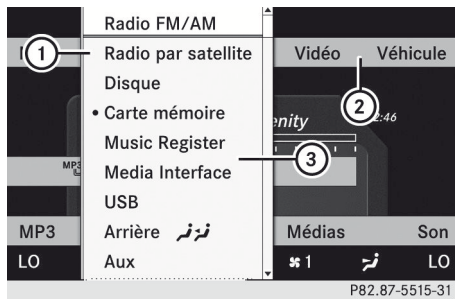

P82.87-5515-31

- ① Mode de fonctionnement audio actuel
- ② Barre de fonction principale
- ③ Menu Audio

Le point • indique le mode audio actuel.

- ▶ Sélectionner un autre mode audio, par ex. **Radio**, en tournant au contrôleur COMAND et appuyer sur pour confirmer.

Sélection d'un choix au menu

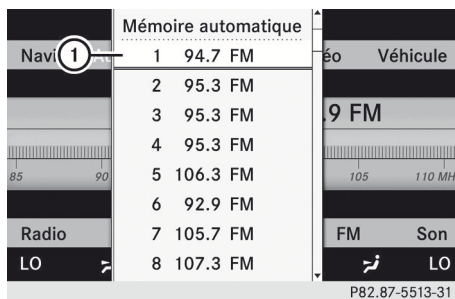

L'exemple suivant décrit comment sélectionner une station dans les préreglages de stations en mode radio.

- ▶ Appuyer sur le bouton de fonction .
 - ▶ Sélectionner **Mémoire** en faisant glisser et en tournant le contrôleur COMAND et appuyer sur pour confirmer.
- La mémoire des stations préreglées paraît.



P82.87-5513-31

- ① Barre de sélection

- ▶ Sélectionner une station en tournant  le contrôleur COMAND et appuyer sur  pour confirmer.
La station est réglée.

Exemple de fonctionnement

Situation initiale

Vous aimeriez commuter, par exemple, de la fonction véhicule à la fonction radio et sélectionner une station de la liste des stations, par exemple.

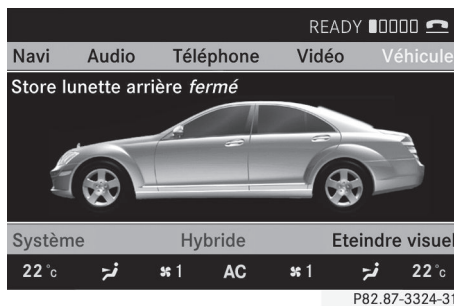

Les exemples suivants décrivent comment:

- rappeler la fonction audio
- activer le mode radio
- régler une station.



P82.87-3324-31

Rappel de la fonction audio

- ▶ Sélectionner **Audio** dans la barre de fonction principale en faisant glisser  et en tournant  au contrôleur COMAND et appuyer sur  pour confirmer.
L'affichage de base principal du mode de fonctionnement audio actuel, par ex., CD audio, paraît.

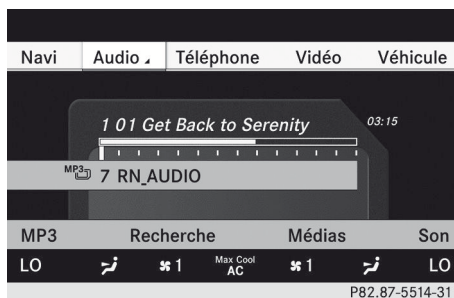

P82.87-5514-31



Commutation au mode radio

1re option

- ▶ Appuyer sur le bouton de fonction . L'affichage radio paraît.

- ❗ Le fait d'appuyer à plusieurs reprises sur ce bouton de fonction permet de commuter entre la radio et la source audio la plus récemment active.

2e option

- ▶ Sélectionner **Audio** à nouveau en faisant glisser  le contrôleur COMAND et appuyer sur  pour confirmer.
Le menu audio apparaît.

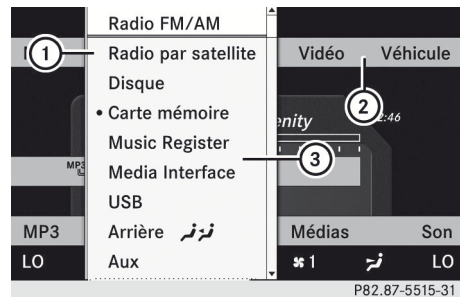

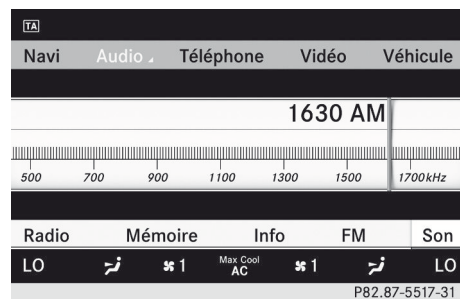

- ① Mode de fonctionnement audio actuel
- ② Barre de fonction principale
- ③ Menu Audio

- ▶ Appuyer sur  le contrôleur COMAND et confirmer **Radio**.
L'affichage radio de base apparaît avec la dernière gamme d'onde sélectionnée.



- ▶ **Pour régler la station:** si la fenêtre d'affichage/sélection est activée dans

L'affichage radio, tourner  ou faire glisser  le contrôleur COMAND

Entrée des caractères en mode navigation (entrée d'une localité)

Information générale

L'entrée des caractères est expliquée dans les sections suivantes en utilisant **NEW YORK** comme exemple d'entrée d'une localité.

Pour utiliser le menu d'entrée d'adresse (> page 169) pour entrer une localité, une rue ou un numéro de rue, par exemple, COMAND fournit soit une liste avec une barre de caractères (1re option) ou une liste de sélection (2e option).

Vous pouvez entrer les caractères à l'aide de la barre de caractères ou du clavier numérique. Dans la liste de sélection, sélectionner une entrée pour la copier dans le menu d'entrée d'une adresse.

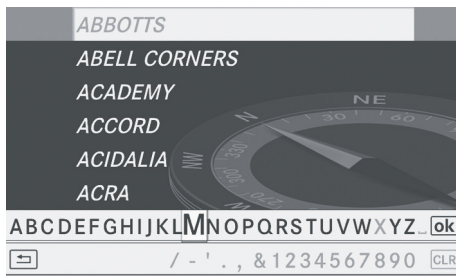

1re option: liste des localités avec la barre de caractères

- ▶ Rappel de la liste des localités avec la barre de caractères (> page 169). La liste des localités en ordre alphabétique montre les premières entrées disponibles.



P82.87-5444-31

Entrée des caractères à l'aide de la barre de caractères

- ▶ Sélectionner **N** en tournant le contrôleur COMAND  et confirmer avec .



P82.87-5445-31

- ① **N** caractère entré par l'utilisateur
- ② **ANTICOKE** caractères automatiquement ajoutés par COMAND
- ③ L'entrée de liste ressemblant le plus près à l'entrée actuelle de l'utilisateur
- ④ Pour commuter à la liste de sélection
- ⑤ Pour annuler une entrée
- ⑥ Caractères actuellement non disponibles
- ⑦ Caractères actuellement disponibles
- ⑧ Caractère actuellement sélectionné
- ⑨ Barre de caractères
- ⑩ Pour annuler une entrée
- ⑪ Liste

La liste ⑪ montre tous les noms de localités disponibles commençant par **N**. L'entrée de liste ressemblant le plus aux entrées précédentes est toujours affichée en première position ③, **NANTICOKE** dans cet exemple.

Tous les caractères entrés sont affichés en noir, la lettre **N** dans cet exemple ①. Les lettres automatiquement ajoutées par COMAND sont affichées en gris ② **ANTICOKE** dans cet exemple.

La barre de caractères ⑨ montre les lettres encore disponibles, en noir ⑦. Elles peuvent être sélectionnées; dans cet exemple, la lettre **O** est en surbrillance ⑧. Les caractères encore disponibles dépendent de ceux déjà entrés par l'utilisateur et des données sur la carte numérique. Les caractères ombragés ne sont plus disponibles ⑥.

- ▶ Sélectionner **E**, **W**, espace, **Y** dans l'ordre et confirmer avec .

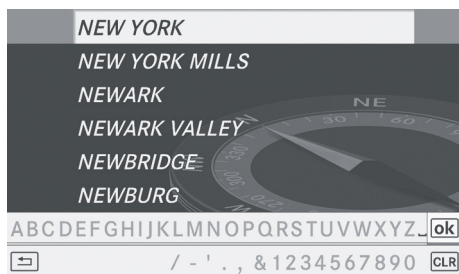



P82.87-5446-31

Entrée des caractères à l'aide du clavier numérique





- ▶ Appuyer sur la touche numérique du clavier du téléphone  à deux reprises en succession rapide afin d'entrer la lettre **N**. Le caractère apparaît au bas de l'affichage lorsque la clé est enfoncée. La première lettre disponible est mise en surbrillance.



Cette touche permet de voir quels caractères peuvent être entrés. Chaque fois que l'on appuie sur la touche, le prochain caractère est sélectionné.



Exemple: touche  :



- appuyer une fois = M
- appuyer deux fois = N
- appuyer trois fois = O
- ▶ Attendre que l'affichage du caractère disparaisse. Les entrées correspondant à votre saisie sont indiquées dans la liste.
- ▶ Entrer **E**, **W**, espace, **Y** avec les touches correspondantes.
-  L'espace est entré en appuyant sur la touche .

Pour d'autres fonctions dans la liste, voir la barre de caractères

- ▶ **Pour supprimer des caractères:** sélectionner  en faisant glisser  et tourner  le contrôleur COMAND et appuyer sur  pour confirmer.

- ▶ **Pour supprimer une entrée:** sélectionner  et appuyer et maintenir enfoncé  le contrôleur COMAND jusqu'à ce que l'entrée complète ait été effacée.

- ▶ **Pour commuter au jeu de caractères:** sélectionner  et appuyer sur  pour confirmer.

- ▶ **Pour annuler une entrée:** sélectionner le symbole  dans le coin inférieur gauche de la barre de caractères et appuyer sur  pour confirmer.

ou

- ▶ Appuyer sur le bouton de retour en arrière .

Le menu d'entrée d'une adresse paraît.

- ▶ **Pour accepter la première entrée de liste:** appuyer et maintenir enfoncé  le contrôleur COMAND jusqu'à ce que le menu d'entrée d'adresse paraisse. L'entrée de liste acceptée est montrée.

Rappel de la liste comme liste de sélection.

Sélectionner la localité désirée de la liste de sélection.



S'il existe plusieurs entrées pour une localité ou si plusieurs localités avec le même nom sont sauvegardées,  est alors mis en surbrillance dans la barre de caractères.

- ▶ Appuyer sur  le contrôleur COMAND.

Il est aussi possible de commuter à la liste des localités en tout temps lors de l'entrée des caractères.

- ▶ Faire glisser  le contrôleur COMAND à plusieurs reprises, jusqu'à ce que la liste des localités paraisse comme liste de sélection.

ou

- ▶ Sélectionner  dans la barre de caractères en tournant  le contrôleur COMAND et appuyer sur  pour confirmer.

2e option: liste des localités comme liste de sélection

COMAND montrera automatiquement la liste de sélection ou vous pouvez rappeler la liste de sélection de la liste avec la barre de caractères.

L'exemple montre la liste de sélection après que la localité **NEW YORK** a été entrée.

L'entrée est automatiquement mise en surbrillance.

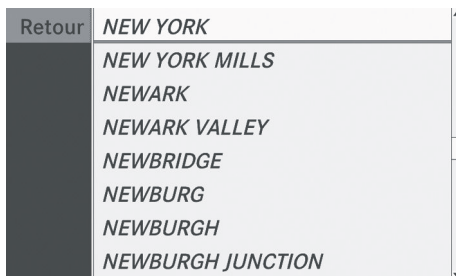

P82.87-5447-31

- Confirmer **NEW YORK** avec le contrôleur COMAND

Le menu d'entrée d'une adresse paraît. Vous pouvez maintenant entrer une rue, par exemple.

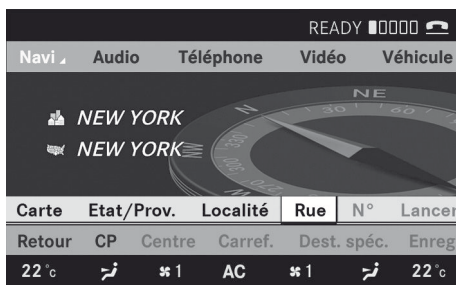

P82.87-5608-31

- i** Pour plus d'information, consulter la section «Entrée des destinations» ([▷ page 169](#)).

Entrée des caractères dans le carnet d'adresses et l'annuaire téléphonique

Introduction

La section suivante décrit comment entrer des caractères dans l'annuaire téléphonique et dans le carnet d'adresses, lors de la création d'une nouvelle entrée.

Création d'une nouvelle entrée dans l'annuaire téléphonique

- Rappeler le menu d'entrée avec champs de données ([▷ page 225](#)).

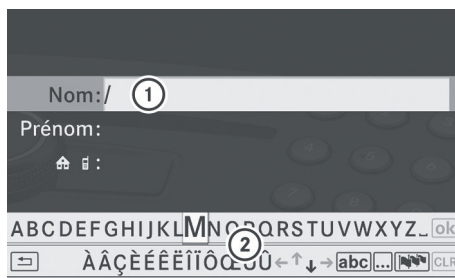

P82.87-5449-31

Annuaire téléphonique: menu d'entrée avec champs de données

- ① Champ de données sélectionné avec le curseur
- ② Barre de caractères

Création d'une nouvelle entrée dans le carnet d'adresses

- Rappel du menu d'entrée avec champs de données ([▷ page 225](#)).

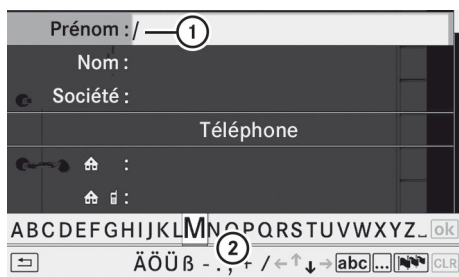

P82.87-2142-31

Menu d'entrée avec champs de données

- ① Champ de données sélectionné avec le curseur
- ② Barre de caractères

Entrée des caractères

L'exemple décrit comment entrer le nom de famille **Schulz**.

- ▶ Sélectionner **S** en tournant $\left\{ \begin{smallmatrix} \odot \\ \ominus \end{smallmatrix} \right\}$ et faisant glisser $\uparrow \odot \downarrow$ le contrôleur COMAND et appuyer sur \odot pour confirmer.

S est entré dans le champ de données. Tous les caractères sont affichés en noir et peuvent toujours être sélectionnés dans la barre de caractères.

La barre de caractères offre les caractères correspondant aux champs de données respectives (lettres ou chiffres).

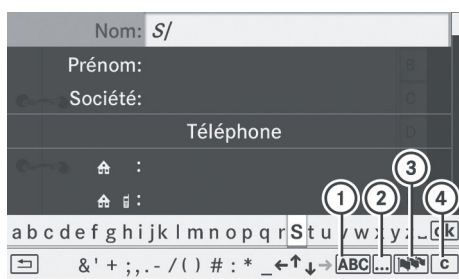

P82.87-5404-31

- ① Pour commuter la barre de caractères aux lettres majuscules/minuscules
- ② Pour commuter la barre de caractères des lettres majuscules/minuscules aux chiffres

- ③ Pour changer la langue de la barre de caractères

- ④ Pour annuler un caractère/une entrée

- ▶ Sélectionner **c** et confirmer en appuyant sur \odot le contrôleur COMAND.

La lettre **c** est ajoutée à **S** dans le champ de données.

- ▶ Répéter la procédure jusqu'à ce que le nom complet soit entré.

- ▶ **Pour entrer un numéro de téléphone:** sélectionner les chiffres un par un dans le champ de données correspondant en tournant $\left\{ \begin{smallmatrix} \odot \\ \ominus \end{smallmatrix} \right\}$ et faire glisser $\uparrow \odot \downarrow$ le contrôleur COMAND et appuyer sur \odot pour confirmer.

Commutation des champs de données

Pour entrer un prénom après avoir entré un nom de famille, par exemple, procéder comme suit pour commuter entre les champs de données:

1re option

- ▶ Sélectionner \uparrow ou \downarrow dans la barre des caractères et appuyer sur \odot pour confirmer.

Le menu d'entrée affiche le champ de données sélectionné.

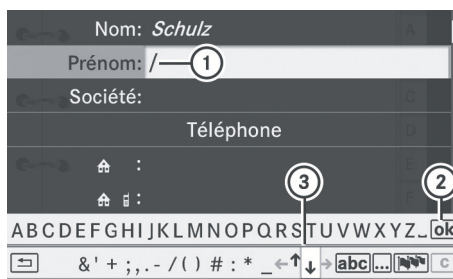

P82.87-5405-31

- ① Curseur dans le prochain champ de données

- ② Pour sauvegarder une entrée

- ③ Symboles \uparrow et \downarrow pour sélectionner un champ de données

2e option

- Faire glisser le contrôleur COMAND à plusieurs reprises jusqu'à ce que la barre de caractères disparaisse.
- Sélectionner le champ de données en faisant glisser et appuyer sur pour confirmer.

Mise en mémoire d'une entrée

- Sélectionner dans la barre de caractères en tournant le contrôleur COMAND et appuyer sur pour confirmer.
L'entrée est mise en mémoire dans le carnet d'adresses.

D'autres fonctions sont disponibles dans la barre de caractères.

- **Pour commuter la barre de caractères aux majuscules/minuscules:**
sélectionner ou et appuyer sur pour confirmer.
- **Pour commuter le jeu de caractères:**
sélectionner et appuyer sur pour confirmer.
Le jeu de caractères commute entre les lettres majuscules/minuscules et les chiffres.
- **Pour changer la langue de la barre de caractères:** sélectionner et appuyer sur pour confirmer.
- Sélectionner la langue en tournant le contrôleur COMAND et appuyer sur pour confirmer.
- **Pour repositionner le curseur dans le champ de données:** sélectionner ou et appuyer sur pour confirmer.

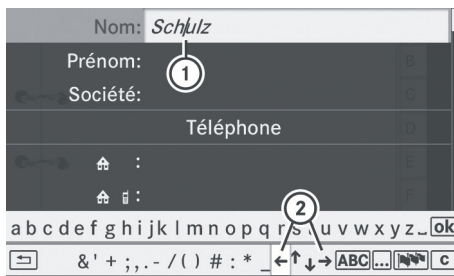

P82.87-5406-31

- ① Curseur (repositionné)
- ② Symbole et pour repositionner le curseur
- Effacer le caractère/entrée (▷ page 226).

Fonctions de base COMAND

Mise en/hors fonction de COMAND

- Appuyer sur le bouton de fonction sur la console centrale .
- ❗ Si COMAND est désactivé, la lecture de la source audio ou vidéo actuelle est également désactivée. COMAND ne peut être désactivé pendant qu'un appel est effectué via
Vous pouvez faire des appels téléphoniques à l'aide des boutons au volant de direction multifonction lorsque COMAND est désactivé (▷ page 409).



Mise en sourdine

Mettre en/hors fonction le système audio et vidéo



- Appuyer sur le bouton sur le volant de direction multifonction.
Le son de la source audio ou vidéo active est mis en fonction ou en sourdine.
- ❗ Lorsque le son est coupé, le symbole paraît sur la ligne d'état. Si la source audio ou vidéo est changée, ou que le volume est réglé, le son est automatiquement réactivé.

- i** Même si le son est coupé, les messages de circulation et de navigation seront encore entendus.

Désactivation complète des messages de navigation et des rapports de circulation

- ▶ **Rapport de circulation:** appuyer sur le bouton  jusqu'à ce que le message **TA** disparaisse de la barre d'état de l'affichage. Une tonalité de confirmation sera émise.
- ▶ **Messages de navigation:** pendant une annonce, appuyer sur le bouton  au volant de direction multifonction.

Réactivation complète des messages de navigation et des rapports de circulation

- ▶ **Rapport de circulation:** appuyer et maintenir enfoncé le bouton  jusqu'à ce que l'affichage **TA** paraisse dans la barre d'état. Une tonalité de confirmation sera émise.
- ▶ **Messages de navigation:** sélectionner le symbole  dans la barre du menu de navigation et appuyer sur  pour confirmer.

- i** Les messages de navigation sont activés à nouveau lorsque COMAND est désactivé et réactivé immédiatement, ou qu'un nouveau guidage routier est lancé.

Réglage du volume



Réglage du volume pour la source audio ou vidéo.



P68.20-4043-31

- ▶ **Pour régler:** tourner la molette .

ou

- ▶ Appuyer sur le bouton  ou  sur le volant de direction multifonction. Le volume de la source audio ou vidéo sélectionnée change.

Le volume peut être réglé pour ce qui suit:



- rapports de circulation
- messages de navigation
- appels téléphoniques
- Système de commande vocale (voir les directives de fonctionnement séparées)

Réglage du volume des messages de navigation

Pendant un message de navigation:

- ▶ Tourner la molette .

ou



- ▶ Appuyer sur le bouton  ou  sur le volant de direction multifonction.

Réglage du volume pour les appels téléphoniques

Le volume pour l'opération mains libres peut être réglé pendant un appel téléphonique en cours.

- ▶ Tourner la molette .

ou

- ▶ Appuyer sur le bouton  ou  sur le volant de direction multifonction.

Ajustement des réglages sonores



Rappel du menu sonore

Différents réglages de son peuvent être sélectionnés pour chaque source audio et vidéo. Ceci signifie qu'il est possible de régler plus de basses pour le mode radio que pour le mode CD audio, par exemple. Le menu du son peut être rappelé à partir du menu du mode désiré.

L'exemple décrit comment rappeler le menu audio en mode radio.

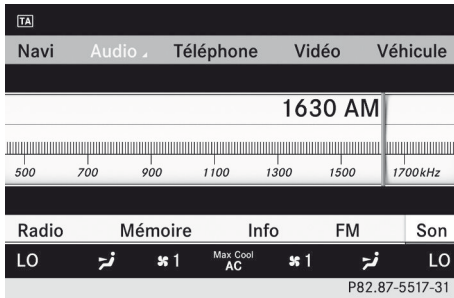
- Appuyer sur le bouton de fonction . L'affichage radio paraît. La dernière station jouée sur la dernière gamme d'ondes sera entendue.



- Sélectionner **Son** en faisant glisser  et en tournant  le contrôleur COMAND et appuyer sur  pour confirmer. Les graves et les aiguës (ou l'atténuateur et le fader) peuvent maintenant être réglés pour le mode radio.

Réglage des basses et des aiguës

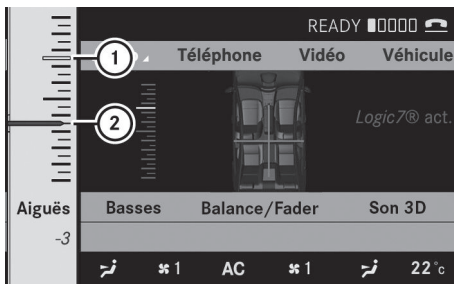

- Sélectionner **Aiguës** ou **Bass** au menu sonore en tournant  au contrôleur COMAND et appuyer sur  pour confirmer. Une échelle de réglage s'affiche.



P82.87-3251-31

Pour régler les aiguës



- ① Dernier réglage sélectionné
- ② Réglage actuel

- Sélectionner un réglage en tournant  le contrôleur COMAND et appuyer sur  pour confirmer. Le réglage est sauvegardé et le menu est quitté.

Réglage de la balance et de l'atténuateur

La fonction balance permet de contrôler si le son est plus élevé du côté conducteur ou passager avant.

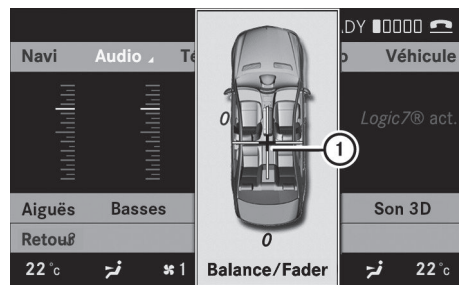

L'atténuateur (fader) est utilisé pour déterminer si l'amplitude du son est plus élevée à l'avant ou à l'arrière du véhicule.

- Sélectionner **Balance/fader** au menu sonore en tournant  et en appuyant sur  pour confirmer



P82.87-3252-31

- ① Réglage actuel

- Sélectionner un réglage en faisant glisser  ou  le contrôleur COMAND et appuyer sur  pour confirmer. Le réglage est sauvegardé et le menu est quitté.

Son ambiophonique

Information générale

Si votre véhicule est équipé du système de son ambiophonique harman/kardon® Logic 7®, vous pouvez régler le son ambiophonique de façon optimale pour chaque passager.

Le système de son ambiophonique harman/kardon®Logic 7® est disponible pour les modes de fonctionnement suivants:

- Radio (FM seulement)
- Radio satellite
- CD audio
- DVD Audio (MLP, DTS, PCM et formats audio Dolby Digital)
- MP3 (y compris carte mémoire SD)
- Interface média
- DVD Vidéo (MLP, DTS, PCM et formats audio Dolby Digital)
- AUX

Puisque certains DVD contiennent à la fois les formats audio stéréo ainsi que multicanaux, il peut s'avérer nécessaire d'adapter le format audio (▷ page 249).

i La fonction **Logic7® Activé** permet par exemple la lecture des enregistrements stéréophoniques avec une expérience d'écoute ambiophonique pour chaque passager. La musique et les films sur CD, DVD audio ou DVD vidéo avec formats audio multicanaux, tels que MLP, DTS ou Dolby Digital, sont joués de façon optimale. Il en résulte une sonorité comparable à celle définie par les ingénieurs du son lors de l'enregistrement original.

i En sélectionnant **LOGIC7® Désactivé**, le système de son joue les pistes tel que sauvegardées sur le support. En raison des caractéristiques spatiales du véhicule, l'expérience sonore optimale n'est pas assurée à toutes les places assises.

i Les disques supportant les formats mentionnés ci-dessus affichent les logos:



Dolby Digital



dts

Mise en/hors fonction du son ambiophonique

Exemple: mise en fonction du son ambiophonique pour le mode radio

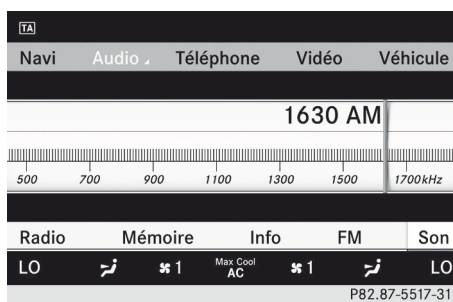

- ▶ Appuyer sur le bouton de fonction **DISC RADIO**. L'affichage radio paraît. La dernière station jouée sur la dernière gamme d'ondes sera entendue.



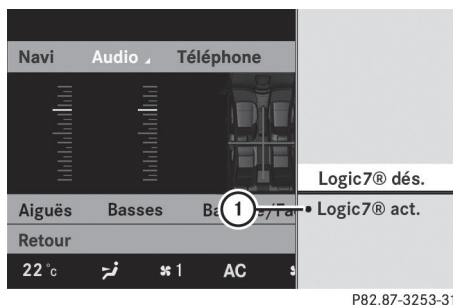

- ▶ Sélectionner **Son** en faisant glisser **⊙** et en tournant **⌚** au contrôleur COMAND et appuyer sur **⊙** pour confirmer.
- ▶ Sélectionner **Son** et appuyer sur **⊙** pour confirmer.



- ① Réglage actuel

- Sélectionner le réglage **Logic7® Activé** ou **Logic7® Désactivé** en tournant  le contrôleur COMAND et en appuyant sur  pour confirmer.

Selon votre sélection, le son ambiophonique est activé ou désactivé et vous sortez du menu.

- **Pour quitter le menu sans sauvegarder:** appuyer sur le bouton de retour en arrière  ou faire glisser  le contrôleur COMAND.

i Il est important de se rappeler ce qui suit :

Pour favoriser une expérience d'écoute idéale à tous les sièges lorsque Logic7® est en fonction, régler la balance et le fader au centre de l'habitacle.

Pour obtenir les meilleurs résultats, jouer des DVD audio et vidéo de qualité supérieure.

Pour les pistes MP3, le débit binaire devrait être d'au moins 128 kbits.

Les sources de signaux monophoniques tels que la gamme d'ondes AM dans le mode radio ne permettent pas le son ambiophonique.

Si la réception radio est mauvaise (par exemple dans un tunnel), désactiver le système Logic 7®, car il pourrait autrement commuter entre les modes stéréo et mono et entraîner des distorsions sonores temporaires.

La sonorité de certains enregistrements stéréophoniques pourrait différer de la lecture stéréophonique conventionnelle.

Système de son Bang & Olufsen

Véhicules avec système de son Bang & Olufsen:

Deux réglages sont disponibles avec la technologie sonore **True Image^{MC}**

- **référence**

Ce réglage permet un réglage sonore clair et précis, recréant l'atmosphère d'un studio dans le véhicule.

- **Son 3D**

Ce réglage permet une expérience d'écoute ambiophonique de la musique et des vidéos.

La fonction **Mode sonore** permet d'optimiser le réglage sonore sélectionné pour un siège en particulier. Les réglages **gauche, tous et droit** peuvent être sélectionnés

Le système de son Bang & Olufsen permet les modes de fonctionnement suivants:

- radio (FM seulement)
- CD audio
- DVD audio (MLP, dts, PCM et formats audio Dolby Digital)
- MP3
- Interface média
- DVD Vidéo (PCM, dts, et formats audio Dolby Digital)
- AUX

Puisque certains DVD contiennent à la fois les formats audio stéréo ainsi que multicanaux, il peut s'avérer nécessaire d'adapter le format audio (▷ page 249).

Les disques supportant les formats mentionnés ci-dessus affichent les logos:



Dolby Digital



dts^{MC}

MLP^{MC}

Sélection des réglages du système de son Bang & Olufsen



Rappel du menu de sélection

- ▶ Sélectionner **Son**
- ▶ Sélectionner **Bang & Olufsen**.
- ▶ Appuyer sur .





Un menu de sélection s'affiche.

Un point  devant une entrée indique le réglage actuel.

Sélectionner le réglage pour True Image^{MC}

- ▶ Tourner  ou faire glisser  et sélectionner **référence** ou **Son 3D**
- ▶ Appuyer sur .

Sélection du mode sonore

- ▶ Sélectionner **Mode sonore** au menu de sélection.
- ▶ Tourner  ou faire glisser  et sélectionner **gauche**, **tous** ou **droite**
- ▶ Appuyer sur .
- ▶ **Pour quitter le menu:** appuyer sur le bouton de retour en arrière  au contrôleur COMAND.

ou

- ▶ Faire glisser .

Il est important de se rappeler ce qui suit :

La lecture de CD et de DVD audio de bonne qualité permettra d'obtenir des résultats sonores optimaux du système de son Bang & Olufsen.

Pour les pistes MP3, le débit binaire devrait être d'au moins 224 kbits/s.

Lors de la lecture avec un iPod[®], le débit binaire devrait aussi être d'au moins 224 kbit/s.

Pour une lecture de qualité optimale:

- ▶ Désactiver le réglage **EQ** sur le iPod[®].

La lecture ambiophonique ne peut être utilisée pour les sources de signaux mono, tels la gamme d'ondes moyenne (MW) en mode radio.

La sonorité de certains enregistrements stéréophoniques pourrait différer de la lecture stéréophonique conventionnelle.

Système de divertissement arrière

Composants

Aperçu

Le système de divertissement arrière comprend:

- deux écrans pour l'arrière, derrière les appuie-tête des sièges avant
- deux télécommandes
- un lecteur CD/DVD
- des prises AUX sur les deux écrans (affichage AUX) et sur le lecteur de CD/DVD (lecteur AUX)
- deux ensembles de casques d'écoute sans fil

Écrans de l'habitacle arrière

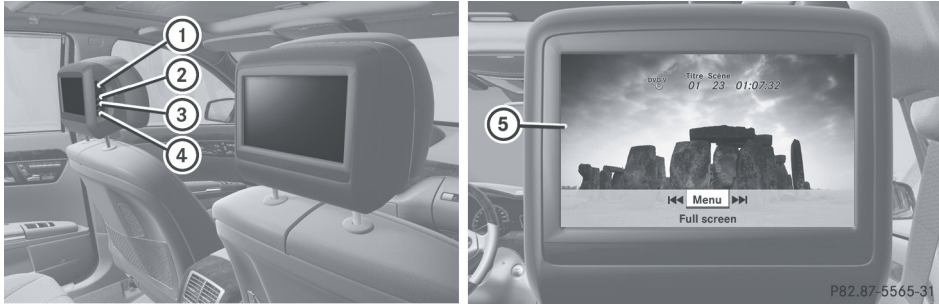

COMAND

- ① Prise pour les casques d'écoute avec fil
- ② V prise pour signal vidéo
- ③ L prise pour signal audio, gauche
- ④ R prise pour signal audio, droite
- ⑤ Écran de l'habitacle arrière

Il est possible de brancher un ensemble additionnel de casques d'écoute avec fil à chaque écran de l'habitacle arrière. La prise de connexion est conçue pour les casques d'écoute avec une fiche-jack stéréo de 3,5 mm et une impédance électrique de 32 ohms.

Télécommande

Aperçu



- ① Pour activer/désactiver l'écran
- ② Pour activer/désactiver l'éclairage du bouton
- ③ Pour sélectionner l'écran pour le fonctionnement de la télécommande (**sélectionner COMAND, SPLITVIEW, L REAR** (arrière gauche) et **REAR R** (arrière droit))
- ④ Pour sélectionner un menu ou un choix au menu.
- ⑤ Pour confirmer la sélection ou le réglage
- ⑥ Pour activer/désactiver le son (casques d'écoute avec fil)
- ⑦ Pour régler le volume (casques d'écoute avec fil)
- ⑧ Pour faire un saut; avance/recul rapide

- ⑨ Pour sélectionner une piste; entrée directe
- ⑩ Pour quitter le menu (retour)

Sélection d'un écran pour la télécommande

Il est possible d'utiliser la télécommande pour faire fonctionner un des deux écrans arrière à la fois. Pour ce faire, la télécommande doit être commutée sur l'écran désiré.

- Pour sélectionner l'écran gauche: tourner la molette ③ jusqu'à ce que «L REAR» (arrière gauche) soit en surbrillance dans la fenêtre.
- Pour sélectionner l'écran droit: tourner la molette ③ jusqu'à ce que «REAR R» (arrière droit) soit en surbrillance dans la fenêtre.

Activation/désactivation de l'écran

Si la clé SmartKey est à la position 0 ou 1 dans le commutateur de démarrage ou si la clé SmartKey n'est pas dans le commutateur de démarrage, les écrans arrière se désactivent après 30 minutes. Avant la désactivation de l'écran, un message à cet effet paraît à l'écran.

Les écrans peuvent être remis en fonction. Cependant, ceci déchargera la batterie du démarreur.

- Pointer la télécommande vers l'écran du compartiment arrière sélectionné pour le fonctionnement à distance.
- Appuyer sur le bouton ① sur la télécommande.
L'écran arrière respectif s'allume ou s'éteint.

i Il est possible d'activer les écrans avec la télécommande seulement lorsque le contact est établi.

Activation/désactivation de l'éclairage du bouton

- ▶ Appuyer sur le bouton ② sur la télécommande.
Selon l'état précédent, l'éclairage du bouton est en fonction ou hors fonction.

i Si la télécommande n'est pas utilisée pendant environ 15 secondes, l'éclairage du bouton se désactive automatiquement.

Activation/désactivation du son (casques d'écoute avec fil seulement)

- ▶ Appuyer sur le bouton ⑥ sur la télécommande.
Le son est activé/désactivé.

Sélection du menu/choix au menu et confirmation de la sélection

- ▶ Appuyer sur les boutons ◀ ▶
▲ ▼ pour sélectionner le menu/choix au menu et appuyer sur le bouton Ⓞ pour confirmer.

Lecteur CD/DVD et prises AUX

Le lecteur CD/DVD se trouve en position centrale derrière les sièges avant.

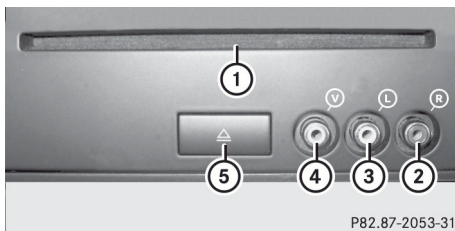

- ① Fente CD/DVD
- ② AUX, prise droite (R) pour signal audio
- ③ AUX, prise gauche (L) pour signal audio
- ④ AUX, prise pour signal vidéo (V)
- ⑤ Bouton d'éjection CD/DVD

Les prises AUX illustrées sont celles du lecteur AUX. Des prises identiques se trouvent du côté droit des écrans du compartiment arrière (affichage AUX) (> page 154).

Casques d'écoute sans fil

Aperçu

Les casques d'écoute pour l'habitacle arrière sont identifiables par l'inscription «DIGITAL AUDIO» sur le couvercle du compartiment des piles et par l'absence du symbole SPLITVIEW (▷ page 136)(▷ page 136).



COMAND

- ① Commande du volume
- ② Pour sélectionner un écran pour les casques d'écoute
- ③ Couvercle du compartiment des piles
- ④ Pour activer/désactiver les casques d'écoute sans fil
- ⑤ Témoin avec différents affichages (▷ page 158)

- ▶ Tirer doucement sur les deux côtés du casque d'écoute et l'ajuster confortablement en tirant le serre-tête en direction des flèches.

Activation/désactivation des casques d'écoute sans fils

- ▶ Appuyer sur le bouton ④.
Selon l'état précédent, les casques d'écoute sont activés ou désactivés. Pour préserver la batterie, les casques d'écoute sont désactivés automatiquement s'ils ne reçoivent pas de signal dans un délai de trois minutes.

Réglage du volume des casques d'écoute

- ▶ Tourner le contrôle du volume ① jusqu'au réglage désiré.

- ⓘ Si des casques d'écoutes sont branchés à un écran dans l'habitacle arrière, régler le volume en appuyant sur les boutons ⑦ sur la télécommande (▷ page 138).

Sélection d'un écran pour les casques d'écoute

- ▶ Déplacer la glissière ② à la position L (écran gauche) ou R (écran droit).

Affichages du témoin

Le témoin affiche la sélection suivante de l'état possible des piles et du casque d'écoute:

Affichage	État
Vert	Les piles sont en bon état.
Rouge	Les piles sont presque complètement déchargées.
Vert ou rouge, s'allume continuellement	Les casques d'écoute sont activés et branchés à un écran.
Vert ou rouge, clignote	Les casques d'écoute cherchent une connexion à un écran.
Pas d'affichage (sombre)	Les casques d'écoute sont désactivés ou les piles déchargées.

Connexion de casques d'écoute additionnels

Il est possible de brancher un ensemble additionnel de casques d'écoute avec fil à chaque écran de l'habitacle arrière (> page 154).







Remplacement des piles

Des piles sont nécessaires pour la télécommande et les deux ensembles de casques d'écoute sans fil. Remplacement des piles (> page 270)

Réglages du système

Réglages de l'affichage

Activation/désactivation de l'affichage

- ▶ Sélectionner **Véhicule**, en tournant  le contrôleur COMAND et appuyer sur  pour confirmer.
- ▶ Sélectionner **Affichage désactivé**, en tournant  le contrôleur COMAND et appuyer sur  pour confirmer.
- ▶ **Pour activer l'affichage:** appuyer sur  ou  tourner le contrôleur COMAND.

Conception de l'affichage

Votre affichage COMAND comporte une conception optimisée pour le fonctionnement de jour et de nuit. Vous pouvez optimiser cette conception afin de l'adapter à vos préférences personnelles en sélectionnant manuellement la conception jour ou nuit, ou opter pour un réglage automatique.

- ▶ Sélectionner **Véhicule**, en tournant  le contrôleur COMAND et appuyer sur  pour confirmer.
- ▶ Sélectionner **Système**, en tournant  le contrôleur COMAND et appuyer sur  pour confirmer.
- ▶ Sélectionner **Affichage** et appuyer sur  pour confirmer.
- ▶ Sélectionner **Mode de jour**, **Contraste** ou **Couleur** en tournant  le contrôleur COMAND et appuyer sur  pour confirmer.
Le symbole ● indique le réglage actuel.

Conception	Explication
Mode de jour	L'affichage est réglé en permanence à la conception de jour.
Mode de nuit	L'affichage est réglé en permanence à la conception de nuit.
Automatique	La conception de l'affichage varie en fonction de l'éclairage au combiné d'instruments du véhicule.

i Avec le réglage **Automatique**, COMAND évalue les lectures du capteur lumineux automatique du véhicule et commute automatiquement entre les conceptions de l'affichage.

Réglages de l'heure

Information générale

Si COMAND est équipé du système de navigation et de la réception GPS, COMAND règle automatiquement l'heure et la date. Vous pouvez aussi régler manuellement l'heure, par intervalles de 30 minutes, mais la date ne peut être changée.

i Si l'heure est réglée par intervalles de 30 minutes, tout réglage du fuseau horaire et de changement entre l'heure d'été/heure d'hiver est perdu (▷ page 160).

i Les fonctions suivantes du système de navigation requièrent le réglage exact de l'heure, du fuseau horaire ainsi que de l'heure normale/avancée, afin de fonctionner correctement:

- Guidage routier sur des itinéraires avec guidage de la circulation en fonction du temps
- Calcul du temps d'arrivée estimé

Réglage de l'heure

- ▶ Sélectionner **Véhicule** dans la barre de menu en tournant **[⏪]** le contrôleur COMAND et appuyer sur **[OK]** pour confirmer.
- ▶ Sélectionner **Système**, en tournant **[⏪]** le contrôleur COMAND et appuyer sur **[OK]** pour confirmer.
- ▶ Sélectionner **Heure**, en tournant **[⏪]** le contrôleur COMAND et appuyer sur **[OK]** pour confirmer.
- ▶ Sélectionner **Heure** et appuyer sur **[OK]** pour confirmer.

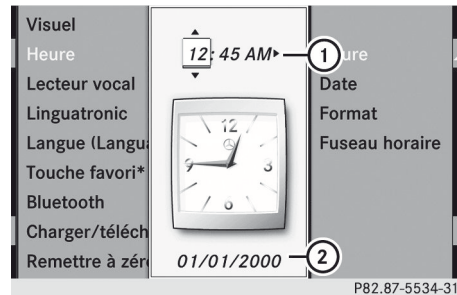

- ① Réglage de l'heure
- ② Date actuelle (réglée automatiquement par COMAND)

- ▶ Régler l'heure en tournant **[⏪]** le contrôleur COMAND et appuyer sur **[OK]** pour confirmer.

Réglage du format heure/date

- ▶ Sélectionner **Véhicule** dans la barre de menu en tournant **[⏪]** le contrôleur COMAND et appuyer sur **[OK]** pour confirmer.
- ▶ Sélectionner **Système**, en tournant **[⏪]** le contrôleur COMAND et appuyer sur **[OK]** pour confirmer.

- ▶ Sélectionner **Heure**, en tournant **[OK]** le contrôleur COMAND et appuyer sur **[ENT]** pour confirmer.
- ▶ Sélectionner **Format** et appuyer sur **[ENT]** pour confirmer.
Les symboles **•** indiquent les réglages actuels.

Abréviation	Signification
JJ/MM/AAAA	Jour/mois/année (format date)
HH/MM	Heures/minutes (format heure)
L'heure peut être réglée en format 24 heures ou en format AM/PM	

- ▶ Régler le format en tournant **[OK]** le contrôleur COMAND et appuyer sur **[ENT]** pour confirmer.

Réglage du fuseau horaire et commutation entre l'heure avancée et l'heure normale

- ▶ Sélectionner **Véhicule** dans la barre de menu en tournant **[OK]** le contrôleur COMAND et appuyer sur **[ENT]** pour confirmer.
- ▶ Sélectionner **Système**, en tournant **[OK]** le contrôleur COMAND et appuyer sur **[ENT]** pour confirmer.
- ▶ Sélectionner **Heure**, en tournant **[OK]** le contrôleur COMAND et appuyer sur **[ENT]** pour confirmer.
- ▶ Sélectionner **Fuseau horaire** et appuyer sur **[ENT]** pour confirmer.
Une liste des fuseaux horaires s'affichera. Le point **•** indique le réglage actuel.
- ▶ Sélectionner le fuseau horaire et appuyer sur **[ENT]** pour confirmer.
- ▶ **Pour effectuer le changement automatique:** sélectionner **Heure avancée automatique** ou **Heure**

- avancée automatique** en tournant **[OK]** le contrôleur COMAND et appuyer sur **[ENT]** pour confirmer.
Le point **•** indique le réglage actuel.

Réglages du lecteur vocal

Réglage de la vitesse du lecteur vocal



- ▶ Sélectionner **Véhicule**, en tournant **[OK]** le contrôleur COMAND et appuyer sur **[ENT]** pour confirmer.
- ▶ Sélectionner **Système** et appuyer sur **[ENT]** pour confirmer.
- ▶ Sélectionner **Lecteur de texte** et appuyer sur **[ENT]** pour confirmer.
- ▶ Sélectionner **Régler vitesse lecteur de texte** et appuyer sur **[ENT]** pour confirmer.
Une liste apparaît. Le point **•** indique le réglage actuel.
- ▶ Sélectionner un réglage en tournant **[OK]** le contrôleur COMAND et appuyer sur **[ENT]** pour confirmer.

Réglages du système de commande vocale

Ouverture/fermeture de la fenêtre d'aide

En plus des instructions vocales, la fenêtre d'aide affiche d'autres informations pendant le fonctionnement de la commande vocale et le processus d'entraînement personnalisé.

- ▶ Sélectionner **Véhicule** dans la barre de menu en tournant **[OK]** le contrôleur COMAND et appuyer sur **[ENT]** pour confirmer.
- ▶ Sélectionner **Système**, en tournant **[OK]** le contrôleur COMAND et appuyer sur **[ENT]** pour confirmer.

- ▶ Sélectionner **Commande vocale**, en tournant  le contrôleur COMAND et appuyer sur  pour confirmer.
- ▶ Sélectionner **Fenêtre d'aide** et appuyer sur  pour confirmer.
L'écran d'aide commute à marche ou arrêt .

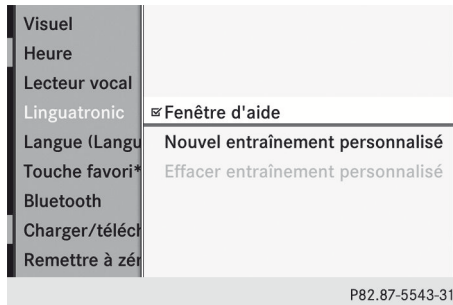

Entraînement personnalisé









Introduction

La fonction d'entraînement personnalisé peut être utilisée pour adapter le système de commande vocale à la voix de l'utilisateur et ainsi améliorer la reconnaissance vocale. Ceci signifie que la voix des autres usagers du système ne sera pas reconnue aussi facilement. Cette fonction peut donc être désactivée au besoin.

Le processus d'entraînement personnalisé comprend deux parties et exige environ cinq minutes. Il consiste à former le système à l'aide de certaines séquences numériques et commandes vocales.

Début du nouvel entraînement personnalisé

L'entraînement personnalisé ne peut s'effectuer que lorsque le véhicule est immobile. Premièrement, désactiver toutes les fonctions et unités pouvant causer des perturbations, comme la radio ou le système de navigation. Une fois la session d'entraînement personnelle initiée, le système commence l'individualisation par des instructions vocales.

- ▶ Sélectionner **Véhicule** dans la barre de fonction principale en tournant  le contrôleur COMAND et appuyer sur  pour confirmer.
- ▶ Sélectionner **Système**, en tournant  le contrôleur COMAND et appuyer sur  pour confirmer.
- ▶ Sélectionner **Commande vocale** et appuyer sur  pour confirmer.
- ▶ Sélectionner **Débuter le nouvel entraînement personnalisé** et appuyer sur  pour confirmer.
Le système invitera vocalement et visuellement à confirmer si des informations additionnelles sont nécessaires.
- ▶ Sélectionner **Oui** ou **Non** et appuyer sur  pour confirmer.
Si **Non**, est sélectionné, la première partie de l'entraînement personnalisé commence. Le système demandera si vous désirez procéder à l'entraînement personnalisé de chiffres ou de commandes vocales.
En sélectionnant **Oui**, l'information visuelle et auditive sur le processus d'entraînement personnalisé sera fournie. La première partie de l'entraînement personnalisé débute automatiquement.
- ▶ **Pour fermer l'affichage:** appuyer sur  le contrôleur COMAND.
Le système demandera si vous désirez procéder à l'entraînement personnalisé de chiffres ou de commandes vocales.

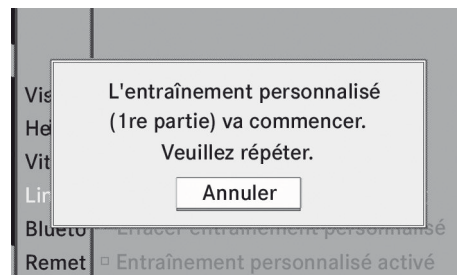

Une fois la première partie terminée, une invitation à confirmer le début de la deuxième partie paraît.

- ▶ Sélectionner **Oui** ou **Non** et appuyer sur  pour confirmer.
Si **Non**, est sélectionné, l'invitation à procéder à l'entraînement personnalisé sera annulée. Les données de la première partie sont sauvegardées automatiquement.

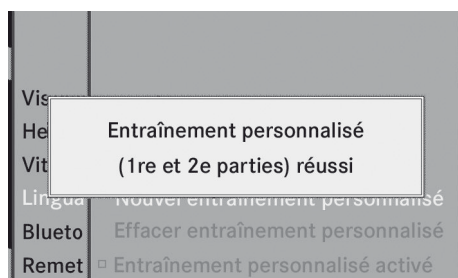

En sélectionnant **Oui**, la deuxième partie de l'entraînement personnalisé commencera.

L'entraînement personnalisé est terminé une fois la seconde partie complétée. Un message sera affiché à cet effet. Les données de la deuxième partie sont sauvegardées automatiquement.









P82.86-9971-31

Annulation de la première ou seconde partie de l'entraînement personnalisé

- ▶ Confirmer **Annuler** en appuyant sur  le contrôleur COMAND
Un message-guide apparaît et demande à l'utilisateur s'il désire vraiment annuler.
- ▶ Sélectionner **Oui** ou **Non** et appuyer sur  pour confirmer.
Si **Oui**, est sélectionné, l'entraînement personnalisé sera annulé. Les données de la section que vous quittez ne seront pas enregistrées.
En sélectionnant **Non**, la partie actuelle recommence.

Suppression de toute donnée existante de l'entraînement personnalisé

- ▶ Sélectionner **Véhicule**, en tournant  le contrôleur COMAND et appuyer sur  pour confirmer.
- ▶ Sélectionner **Système** et appuyer sur  pour confirmer.
- ▶ Sélectionner **Commande vocale** et appuyer sur  pour confirmer.
- ▶ Sélectionner **Effacer** et appuyer sur  pour confirmer.
Un message-guide apparaît et demande à l'utilisateur s'il désire vraiment annuler.
- ▶ Sélectionner **Oui** ou **Non** et appuyer sur  pour confirmer.
En sélectionnant **Non**, le processus sera interrompu.
En sélectionnant **Oui**, l'entrée est supprimée. Un message sera affiché à cet effet.

Réglages Bluetooth®

Information générale concernant Bluetooth®

Bluetooth® est une technologie de communication sans fils pour de courtes distances, jusqu'à environ 10 mètres (30 pieds). Par exemple, Bluetooth® permet l'échange de vCards.

Bluetooth® est une marque déposée de Bluetooth Special Interest Group (SIG) Inc.



P82.86-9790-31

Prérequis pour une connexion Bluetooth®







Il est possible de brancher des téléphones mobiles et des ordinateurs portatifs à COMAND

Pour ce faire, les conditions suivantes doivent être remplies:

- Les dispositifs adaptés Bluetooth®, par ex. les téléphones mobiles, doivent posséder un certain profil technique pour pouvoir être reliés à COMAND. Chaque dispositif Bluetooth® possède un nom de dispositif Bluetooth®.
- Bluetooth® doit être activé dans COMAND et sur le dispositif Bluetooth® (consulter les instructions de fonctionnement du dispositif).
- Le dispositif Bluetooth doit aussi être «visible» pour que COMAND puisse le repérer et l'afficher. La procédure pour réaliser ce réglage est fournie dans le manuel du dispositif Bluetooth®.

i Lorsqu'un téléphone mobile est branché, la réception et le volume de transmission peuvent changer.

Activation/désactivation de Bluetooth®

- ▶ Sélectionner **Véhicule** dans la barre de fonction principale en tournant  le contrôleur COMAND et appuyer sur  pour confirmer.
- ▶ Sélectionner **Système**, en tournant  le contrôleur COMAND et appuyer sur  pour confirmer.
- ▶ Sélectionner **Bluetooth**, en tournant  le contrôleur COMAND et appuyer sur  pour confirmer.
- ▶ Sélectionner **Bluetooth activé** et appuyer sur  pour confirmer. Ceci active ou désactive Bluetooth®.

Connexion des dispositifs Bluetooth®

Information générale

Avant d'utiliser votre dispositif Bluetooth® avec COMAND pour la première fois, il est nécessaire de le connecter.









La connexion comprend:

- recherche d'un dispositif Bluetooth®
- autorisation subséquente

i Un maximum de 15 dispositifs peuvent être choisis parmi la liste des dispositifs.

Pour plus d'information sur les téléphones mobiles adaptés et pour brancher les téléphones mobiles activés Bluetooth® au système COMAND, consulter l'Internet à <http://www.mbusa-mobile.com>. Ou téléphoner au Centre d'assistance à la clientèle Mercedes-Benz au 1-800-FOR-MERCEDES(1-800-367-6372) (pour les É.-U.) ou au Service à la clientèle au 1-800-387-0100 (au Canada).

Recherche de dispositifs Bluetooth®

- ▶ Activer Bluetooth (▷ page 163).
- ▶ Sélectionner **Véhicule** dans la barre de fonction principale en tournant  le contrôleur COMAND et appuyer sur  pour confirmer.
- ▶ Sélectionner **Système**, en tournant  le contrôleur COMAND et appuyer sur  pour confirmer.
- ▶ Sélectionner **Bluetooth**, en tournant  le contrôleur COMAND et appuyer sur  pour confirmer.
- ▶ Sélectionner **Recherche d'appareils Bluetooth** et appuyer sur  pour confirmer.
- ▶ Sélectionner **Actualiser** et appuyer sur  pour confirmer. COMAND cherche les dispositifs Bluetooth® qui sont à portée. Après un court laps de temps, la liste des dispositifs Bluetooth® paraît.

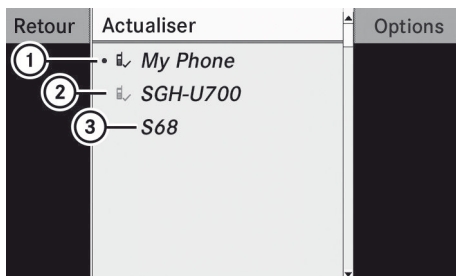

P82.86-9972-31



P82.87-5754-31

COMAND

Exemple d'affichage: Liste des dispositifs Bluetooth®

- ① Dispositif actuellement branché • et autorisé (icône ✓)
- ② Dispositif hors de portée mais autorisé auparavant (☒, paraît en gris)
- ③ Nouveau téléphone mobile détecté à portée, pas encore autorisé (☒)

La liste des téléphones Bluetooth® montre tous les dispositifs à portée et tous les dispositifs préalablement autorisés, qu'ils soient ou non à portée.

Si la liste des dispositifs Bluetooth® est déjà pleine, l'utilisateur sera invité à désautoriser un dispositif. Si COMAND ne détecte pas le dispositif Bluetooth®, une autorisation externe peut s'avérer nécessaire (▷ page 165).

Autorisation du dispositif Bluetooth® (enregistrement)

- ▶ Dans la liste des dispositifs Bluetooth®, sélectionner le dispositif non encore autorisé ③ en tournant **⏪** le contrôleur COMAND.
- ▶ Sélectionner **Options** en faisant glisser **⏪** le contrôleur COMAND et appuyer sur **⏩** pour confirmer.
- ▶ Sélectionner **Authoriser** et appuyer sur **⏩** pour confirmer.

ou

- ▶ Appuyer sur **⏩** pour confirmer le dispositif sélectionné.
Le menu d'entrée du code d'accès paraît.

Le code d'accès est un numéro comportant de un à seize chiffres, que l'utilisateur peut créer lui-même. Vous devez entrer la même combinaison de chiffres dans COMAND et dans le téléphone mobile adapté à Bluetooth® (voir les instructions de fonctionnement du téléphone mobile).

- i** Certains téléphones mobiles requièrent un code d'accès de quatre chiffres ou plus.
- i** Pour autoriser à nouveau un dispositif désautoriser (▷ page 165), l'utilisateur peut sélectionner un code d'accès différent.

► Pour entrer un code d'accès dans COMAND: appuyer sur les touches numériques en séquence.

ok peut être sélectionné après que le premier chiffre a été entré.

ou

- ▶ Sélectionner les chiffres les uns à la suite des autres en tournant **⏪** le contrôleur COMAND et appuyer sur **⏩** pour confirmer.



► Pour confirmer une entrée dans COMAND: sélectionner **ok** à l'aide du contrôleur COMAND et appuyer sur **⏩** pour confirmer.

ou





- ▶ Sélectionner **ENVOYER** au clavier du téléphone.
- ▶ Entrer le même code d'accès dans le dispositif Bluetooth® (voir les directives de fonctionnement du dispositif).
Le dispositif est autorisé.



Autorisation externe

Si COMAND ne détecte pas le dispositif Bluetooth, ce peut être à cause d'un réglage spécial de sécurité sur le dispositif Bluetooth®. Dans ce cas, vérifier si le dispositif Bluetooth® peut trouver COMAND. Le nom du dispositif Bluetooth® de COMAND est «MB Bluetooth».

- ▶ Sélectionner **Actualiser**.
- ▶ Sélectionner **Options** en faisant glisser  le contrôleur COMAND et appuyer sur  pour confirmer.
- ▶ Sélectionner **Autorisation externe** et appuyer sur  pour confirmer.
- ▶ Activer le processus de balayage (scan) Bluetooth® sur le dispositif Bluetooth® (consulter les instructions de fonctionnement du dispositif).
- ▶ Sélectionner COMAND («MB Bluetooth»).
- i** L'ordre dans lequel le code d'accès est entré dépend du téléphone mobile.
- ▶ Entrer le code d'accès sur le dispositif Bluetooth® lorsque requis.
- ▶ Confirmer la question **Autoriser XX?** dans COMAND en répondant **Oui**
- ▶ Entrer le code d'accès dans COMAND.





Affichage des détails d'un dispositif Bluetooth

- ▶ Dans la liste des dispositifs Bluetooth®, sélectionner le dispositif non encore autorisé en tournant  le contrôleur COMAND.
- ▶ Sélectionner **Options** en faisant glisser  le contrôleur COMAND et appuyer sur  pour confirmer.
- ▶ Sélectionner **Détails** et appuyer sur  pour confirmer.
L'écran des détails pour le dispositif est affiché.

- ▶ **Pour fermer la vue détaillée:** tourner  ou faire glisser  le contrôleur COMAND.

Désautorisation (désenregistrement) d'un dispositif Bluetooth®

Mercedes-Benz USA, LLC recommande de désautoriser avec tant COMAND que le dispositif Bluetooth®, par exemple le téléphone mobile. Autrement, l'autorisation subséquente pourrait échouer.

- ▶ Dans la liste des dispositifs Bluetooth®, sélectionner le dispositif autorisé en tournant  le contrôleur COMAND.
- ▶ Sélectionner **Options** en faisant glisser  le contrôleur COMAND et appuyer sur  pour confirmer.
- ▶ Sélectionner **Désautoriser** et appuyer sur  pour confirmer.
Un message-guide paraît, demandant de confirmer l'annulation de l'autorisation de ce dispositif.
- ▶ Sélectionner **Oui** ou **Non** et appuyer sur  pour confirmer.
Si **Oui**, est sélectionné, l'autorisation du dispositif est retirée.
En sélectionnant **Non**, le processus sera interrompu.







- i** Si un dispositif Bluetooth® a été désautorisé et se trouve hors portée, il ne paraîtra pas dans la liste des dispositifs Bluetooth® lorsqu'une nouvelle recherche est effectuée.

Réglages du système Langue

Cette fonction permet de déterminer la langue des affichages de menus et des messages de navigation. La langue sélectionnée s'applique aux caractères disponibles pour l'entrée.





Lors de la sélection de la langue du système, la langue du système de commande vocale

changera en conséquence. Si la langue sélectionnée n'est pas acceptée par le système de commande vocale, «Anglais» est alors sélectionné.

- ▶ Sélectionner **Véhicule**, en tournant  le contrôleur COMAND et appuyer sur  pour confirmer.
- ▶ Sélectionner **Système** et appuyer sur  pour confirmer.
- ▶ Sélectionner **Langue** et appuyer sur  pour confirmer.
La liste des langues paraît. Le point • indique le réglage actuel.
- ▶ Sélectionner la langue en tournant  au contrôleur COMAND et appuyer sur  pour confirmer.
COMAND charge et règle la langue sélectionnée.

Fonction de remise à l'état initial

Les réglages COMAND peuvent être complètement remis aux paramètres de l'usine. Ce procédé efface toutes les données personnelles, entre autres, (par ex. la mémoire des stations, les entrées dans le carnet d'adresses, celles dans la mémoire des destinations, et la liste des dernières destinations du système de navigation). La remise aux réglages est recommandée avant de vendre le véhicule ou d'en transférer le titre de propriété, par exemple.

- ▶ Sélectionner **Véhicule** dans la barre de fonction principale en tournant  le contrôleur COMAND et appuyer sur  pour confirmer.
- ▶ Sélectionner **Système**, en tournant  le contrôleur COMAND et appuyer sur  pour confirmer.
- ▶ Sélectionner **Réinitialiser** et appuyer sur  pour confirmer.
Un message-guide apparaît, demandant à l'utilisateur s'il désire remettre le système à zéro.

- ▶ Sélectionner **Oui** ou **Non** et appuyer sur  pour confirmer.

En sélectionnant **Non**, le processus sera interrompu.

Si **Oui** est sélectionné, un autre message-guide paraîtra, demandant à l'utilisateur s'il désire vraiment réinitialiser.

- ▶ Sélectionner **Oui** ou **Non** et appuyer sur  pour confirmer.

Si **Oui**, est sélectionné, un message sera affiché. COMAND est remis à zéro et redémarré.

En sélectionnant **Non**, le processus sera interrompu.

Navigation

Introduction

Remarques sécuritaires

ATTENTION

Par mesure de sécurité, la destination doit être entrée uniquement lorsque le véhicule est stationnaire. Si le véhicule est en marche, cette tâche doit être confiée à un passager. Étudier le manuel et sélectionner l'itinéraire avant de prendre la route.

Se rappeler qu'à une vitesse aussi peu élevée que 50 km/h (environ 30 m/h), le véhicule couvre une distance d'environ 14 mètres (environ 44 pieds) par seconde.

COMAND calcule la route jusqu'à destination sans tenir compte de ce qui suit:

- Feux de circulation
- Arrêts et priorités de passage
- Voies convergentes
- Aires de stationnement ou d'arrêt interdits
- Toute autre règle et règlement régissant les lois de la circulation
- Ponts étroits

ATTENTION

COMAND peut fournir des informations de navigation erronées si les données de la carte

numérique ne correspondent pas à l'état réel des routes et de la circulation. Les cartes numériques ne couvrent pas toutes les régions ni toutes les routes d'un secteur donné. Par exemple, si la circulation routière a été modifiée ou si la direction d'une route à sens unique a été inversée.

Par conséquent, les règles et règlements de la circulation routière doivent toujours être strictement observés pendant le voyage. Ils ont toujours priorité sur les commandes de navigation données par le système.

Avertissement

Les messages de navigation ont pour but de diriger le conducteur vers sa destination, sans détourner son attention de la route et de la conduite.

Toujours utiliser cette fonction au lieu de consulter la carte pour les directions à suivre. Regarder les icônes ou l'affichage de la carte peut distraire le conducteur des conditions de la route et de la conduite, et augmenter le risque d'accident.

Information générale

État de fonctionnement du système de sécurité

Le système de navigation doit déterminer la position du véhicule avant d'être utilisé pour la première fois ou lorsqu'il est remis en fonction. Par conséquent, le conducteur pourrait devoir conduire le véhicule un certain temps avant que le guidage routier ne soit possible.

Réception GPS

Le fonctionnement adéquat du système de navigation dépend notamment de la réception GPS. Dans certains cas, la réception GPS peut être limitée, des interférences peuvent survenir ou la réception satellite peut être nulle (par ex. dans des tunnels ou des garages souterrains).

Restriction d'entrée

Une restriction sur l'entrée des données peut être imposée sur les véhicules, dans certains pays.

La restriction s'applique lorsque la vitesse du véhicule est supérieure à environ 5 km/h (3 m/h). La restriction s'annule dès que la vitesse chute à moins de 3 km/h (2 m/h).

Certaines entrées ne peuvent être faites lorsque la restriction est active. Cette situation se remarque par l'impossibilité de sélectionner certains choix aux menus.





Par exemple, les fonctions suivantes peuvent ne pas être disponibles lorsque le véhicule est en mouvement:

- entrée de la localité et de la rue de destination
- entrée d'une destination par la carte
- entrée des destinations spéciales près d'une localité ou par une recherche de nom.
- révision des entrées
- utilisation du clavier numérique pour l'entrée directe

Commutation au mode de navigation

► Appuyer une ou deux fois sur le bouton de fonction 

ou

► Sélectionner **Navi** dans la barre de fonction principale en faisant glisser   et tourner   le contrôleur COMAND et appuyer sur  pour confirmer.

Dans les deux cas, ceci affiche la carte avec ou sans le menu.

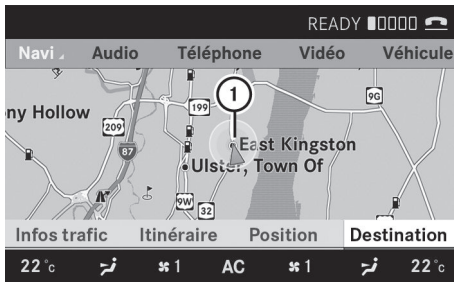

P82.87-3256-31

Carte montrant le menu; guidage routier actif

① Position actuelle du véhicule

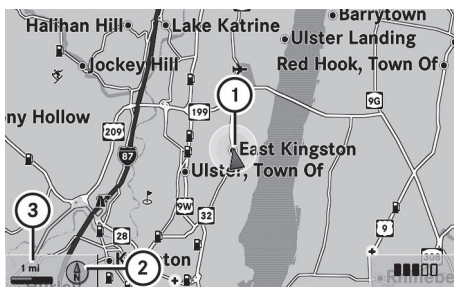

P82.87-2288-31

Carte sans le menu; guidage routier inactif

① Position actuelle du véhicule

② Orientation de la carte sélectionnée

③ Échelle de la carte sélectionnée

«Guidage routier actif» signifie que le conducteur a entré une destination et que COMAND a calculé l'itinéraire. L'affichage montre ensuite l'itinéraire, les changements de direction et les recommandations de voies. Les messages de navigation vous guident à destination.

«Guidage routier inactif» signifie qu'aucune destination n'a été entrée et qu'aucun itinéraire n'a été calculé.

Affichage/masquage du menu

- ▶ **Pour masquer le menu:** faire glisser le contrôleur COMAND au-dessus de la carte
Le choix au menu **Plein écran** est affiché
- ▶ Confirmer le choix au menu **Plein écran** en appuyant sur .
- La carte peut être affichée en plein écran.
- ▶ **Pour afficher le menu:** appuyer sur le contrôleur COMAND lorsque la carte est affichée en mode Plein écran.

Réglages de base

Mode itinéraire

Réglage du type d'itinéraire et options d'itinéraire

Vous pouvez régler les types d'itinéraire suivants:

- **Itinéraire rapide:** COMAND calcule l'itinéraire ayant la durée de trajet la plus courte (minimisée).
- **Itinéraire dynamique:** même type d'itinéraire que **Itinéraire rapide**. De plus, COMAND tient compte des rapports de circulation pendant le guidage routier.⁶ Ainsi, le système de navigation est en mesure de vous guider dans un secteur congestionné, par exemple. Si un itinéraire plus rapide est déterminé en raison d'un message de circulation RDS-TMC, le système de navigation modifie l'itinéraire. Si possible, le système fera un détour en cas de route bloquée.
- **Itinéraire ECO:** une route ECO est un itinéraire économique qui tient compte des messages de circulation routière (voir itinéraire dynamique).
- **Itinéraire direct:** COMAND calcule l'itinéraire ayant la durée de trajet la plus courte (minimisée).

⁶ Rapports de circulation pas disponibles dans tous les pays

En plus des types d'itinéraires, des options d'itinéraires peuvent aussi être réglés : Vous pouvez régler les types d'itinéraire suivants :



- Utilise voies de covoiturage
- Éviter autoroutes
- Éviter routes à péage
- Éviter tunnels
- Éviter ferrys
- Éviter trains motorails

Si vous sélectionnez les options d'itinéraires avec un crochet, les types d'itinéraires correspondants seront évités pendant le guidage routier, dans la mesure du possible.

► **Pour activer le mode navigation:**

appuyer une ou deux fois sur le bouton de fonction .



► **Pour afficher le menu:** appuyer sur le contrôleur COMAND .

► Sélectionner **Navi** dans la barre de fonction principale et faire glisser  et tourner  le contrôleur COMAND et appuyer sur  pour confirmer.

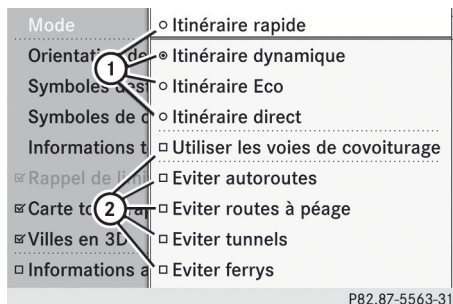
► Sélectionner **Mode** et appuyer sur  pour confirmer.



- ① Pour sélectionner le type d'itinéraire
- ② Pour régler les options d'itinéraire

► Sélectionner un type d'itinéraire et appuyer sur  pour confirmer.
Le symbole  indique le réglage actuel.



► Sélectionner l'option(s) d'itinéraire(s) désirée(s) appuyer sur  pour confirmer. Selon l'état précédent, les options d'itinéraire sont en fonction ou hors fonction .

i Si le type d'itinéraire ou les options routières sont modifiés pendant que le guidage routier est actif (l'itinéraire a été calculé), COMAND calculera un nouvel itinéraire.

Si le type d'itinéraire ou les options routières sont modifiés pendant que le guidage routier est inactif (aucun itinéraire n'a encore été calculé), COMAND calculera un nouvel itinéraire.

i L'itinéraire calculé peut, par exemple, inclure des traversiers même si l'option d'itinéraire **Inclure ferrys** est activée.

Dans certains cas, notamment lors du calcul d'itinéraire sur de longues distance, COMAND peut ne pas être en mesure de tenir compte de toutes les options d'itinéraire disponibles. Une remarque paraîtra à cet effet dans l'affichage COMAND.

► **Pour quitter le menu:** faire glisser   le contrôleur COMAND.

Entrée de destination

Introduction à l'entrée de destination

ATTENTION

Par mesure de sécurité, la nouvelle destination doit être entrée uniquement lorsque le véhicule est stationnaire. Autrement, le conducteur risque d'éprouver des distractions susceptibles d'entraîner un accident.

Les options d'entrée de destinations suivantes sont disponibles:

- entrer une destination en fonction de l'adresse
- entrée d'une destination depuis la mémoire des destinations
- Entrée d'une destination depuis la liste des dernières destinations
- entrée d'une destination par la carte
- entrée d'un arrêt en cours de route
- entrée d'une destination spéciale

COMAND

Entrer une destination en fonction de l'adresse

Introduction

Lors de l'entrée d'une adresse de destination, les options suivantes sont disponibles:

- entrée de l'état/la province, la localité/le code postal et la rue
- entrée de l'état/la province, la localité/le code postal et le centre
- entrée de l'état/la province, la localité/code postal, la rue et le numéro de rue
- entrée de l'état/la province, la localité/le code postal, la rue et l'intersection
- entrée de l'état/la province, la rue, la localité et le numéro de rue
- entrée de l'état/la province, la rue, le numéro de rue et la localité
- entrée de l'état/la province, la rue, l'intersection et la localité

i Seules les localités, rues, codes postaux, etc. sauvegardés sur la carte numérique peuvent être entrés. Ceci signifie que dans certains pays, il n'est pas possible d'entrer des codes régionaux, par exemple.

Exemple : entrée d'une adresse

Voici un exemple (étape par étape) de la façon d'entrer une adresse: L'adresse de destination est la suivante:





New York (state)

New York City

40 Broadway

Il est évidemment possible d'entrer n'importe quel pays, localité, rue et numéro de rue désiré, par exemple, votre adresse domiciliaire (adresse personnelle).

Rappel du menu d'entrée d'adresse

- ▶ **Pour activer le mode navigation:** appuyer une ou deux fois sur le bouton de fonction .
 - ▶ **Pour afficher le menu:** appuyer sur le contrôleur COMAND .
 - ▶ Sélectionner **Destination** en tournant  le contrôleur COMAND et appuyer sur  pour confirmer.
 - ▶ Sélectionner **Entrée d'adresse** et appuyer sur  pour confirmer.
- Le menu d'entrée d'une adresse paraît. Si une adresse a précédemment été entrée, elle sera montrée dans l'affichage.

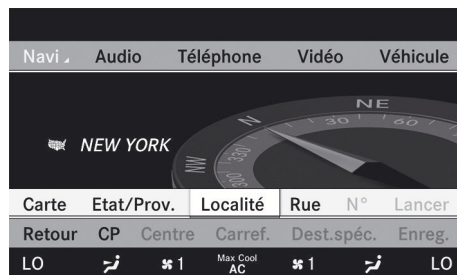

P82.87-5566-31

Menu d'entrée de l'adresse

Certains choix au menu peuvent ne pas (ou pas encore) être disponibles, selon la séquence dans laquelle vous avez entré l'adresse et la version des données sur la carte numérique.

Exemple: après avoir entré l'état/la province, les choix au menu **Numéro**, **Centre**, **Carrefour**, **Enregistrer** et **Lancer** ne sont pas encore disponibles; le choix au menu **Code postal** n'est pas disponible si la carte numérique ne contient pas de codes postaux.

Sélection d'un état/province

- ▶ Sélectionner **État/Prov.** au menu d'entrée d'adresse en tournant **[OK]** le contrôleur COMAND et appuyer sur **[ENTRÉE]** pour confirmer.
Un menu avec les listes disponibles paraît: L'état/la province où le véhicule est situé est sélectionné par défaut.

- **Derniers États/Provinces**
- **États (É.-U.)**
- **Provinces (Canada).**

- ▶ **Pour sélectionner une liste:** tourner **[OK]** le contrôleur COMAND et appuyer sur **[ENTRÉE]** pour confirmer.

La liste de états/provinces sélectionnés paraît.

- ▶ **Pour sélectionner un état/province:** tourner **[OK]** le contrôleur COMAND et appuyer sur **[ENTRÉE]** pour confirmer.
Le menu d'entrée d'une adresse paraît à nouveau. L'état/la province sélectionné a été entré.

Entrée de la localité

- ▶ Sélectionner **:Localité** au menu d'adresses en tournant **[OK]** le contrôleur COMAND et appuyer sur **[ENTRÉE]** pour confirmer.
La liste des localités sera affichée soit avec la barre de caractères (1re option) ou comme liste de sélection (2e option).

1re option: liste des localités avec la barre de caractères

- ▶ Entrer **NEW YORK CITY**. Les directives pour l'entrée de caractères se trouvent à la section «Entrée des caractères en mode navigation (entrée d'une localité)» (▷ page 144).



P82.87-5446-31

2e option: liste des localités comme liste de sélection

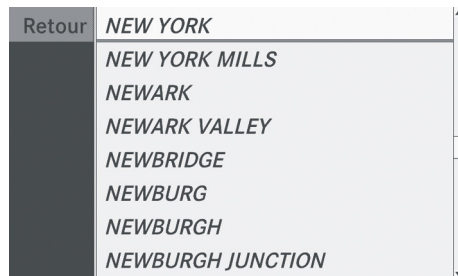

P82.87-5447-31

Liste des localités

- ▶ Sélectionner une entrée en tournant **[OK]** le contrôleur COMAND
- ▶ Peu importe l'option, appuyer sur **[ENTRÉE]** pour confirmer votre choix.
Le menu d'entrée d'une adresse paraît à nouveau. La localité a maintenant été entrée.

Entrée d'un nom de rue

- ▶ Sélectionner **Rue** au menu d'entrée d'adresse en tournant **[OK]** et en faisant glisser **[↑]** **[↓]** le contrôleur COMAND et appuyer sur **[ENTRÉE]** pour confirmer.
La liste des localités sera affichée soit avec la barre de caractères (1re option) ou comme liste de sélection (2e option)

1re option: liste des localités avec la barre de caractères

- ▶ Entrer **BROADWAY**. Les directives pour l'entrée de caractères se trouvent à la section «Entrée des caractères en mode

navigation (entrée d'une localité)
(▷ page 144).

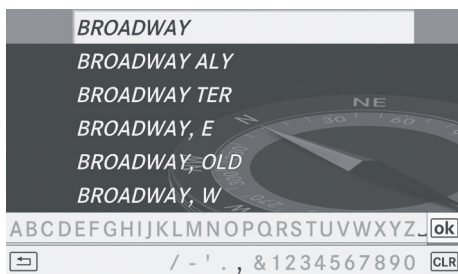

P82.87-5454-31

2e option: liste des localités comme liste de sélection

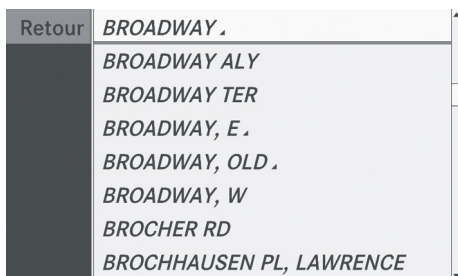

P82.87-5455-31

Liste des rues

- ▶ Sélectionner une rue en tournant le contrôleur COMAND et appuyer sur pour confirmer.
- ▶ Peu importe l'option, appuyer sur pour confirmer votre choix.
Le menu d'entrée d'une adresse paraît à nouveau. La rue a maintenant été entrée.

Entrée du numéro de rue

Il n'est pas possible d'entrer un numéro de rue avant que la rue ne soit entrée.

- ▶ Sélectionner **Numéro** au menu d'entrée d'adresse en tournant et en faisant glisser le contrôleur COMAND et appuyer sur pour confirmer.
La barre de caractères apparaît.
- ▶ Entrer un numéro de rue. Les directives pour l'entrée de caractères se trouvent à la

section «Entrée des caractères en mode navigation (entrée d'une localité)» (▷ page 144).

- ▶ Confirmer l'entrée avec .
- Le menu d'entrée d'une adresse paraît à nouveau. Le numéro de rue a maintenant été entré.

Ambiguïté des noms de localités

Si plusieurs localités partagent un nom semblable, il est aussi possible d'entrer directement (ou de sélectionner) un nom de rue. COMAND sélectionne ensuite la localité où se trouve cette rue en particulier.

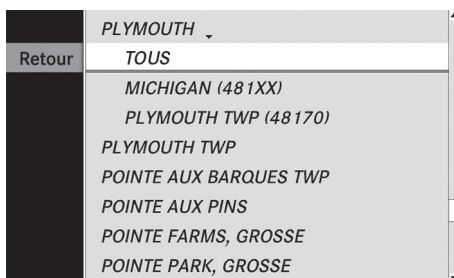

P82.87-3657-31

- ▶ Entrée d'une localité tel que décrit ci-dessus (▷ page 170).
- ▶ Sélectionner **TOUS**.
- ▶ Entrer ou sélectionner le nom de rue.
- ▶ Sélectionner la localité désirée.

Si vous connaissez bien cette localité, vous pouvez continuer directement après avoir sélectionné la localité dans la liste.

Début du calcul de l'itinéraire

COMAND peut maintenant calculer l'itinéraire vers l'adresse entrée ou sauvegarder d'abord l'itinéraire, par exemple comme une adresse du domicile (adresse personnelle) (▷ page 173).

COMAND vérifie si la destination est ambiguë. Si la destination est ambiguë, plus d'information est requise pour définir clairement la destination, par exemple un secteur de la localité ou un code postal.



P82.87-5567-31

Menu d'entrée d'adresse avec une adresse de destination

① Adresse de destination

② Pour lancer le calcul de l'itinéraire :

- ▶ Au menu d'entrée d'adresse, confirmer **Lancer** en appuyant sur . Si aucun autre itinéraire n'a été calculé, le calcul de l'itinéraire commence immédiatement (1re option). Si un autre itinéraire a déjà été calculé (le guidage routier est actif), un message-guide paraît (2e option).

1re option – aucun guidage routier actif le calcul de l'itinéraire commence. Pendant le calcul de l'itinéraire, une flèche indiquera la direction de la destination. Sous ceci, un message sera affiché, par exemple **Itinéraire rapide calculé**.

Lorsque l'itinéraire a été calculé, le guidage routier commence. Si le véhicule circule sur une route non numérisée, le système affiche la distance linéaire jusqu'à destination, la direction de la destination ainsi que le message **Rue inconnue**. En pareil cas, l'affichage sera ombragé.

2e option – guide routier déjà actif: si le guidage routier est déjà actif, un message-guide sera affiché, demandant si vous désirez mettre fin au guidage routier actif actuel.

- ▶ Sélectionner **Oui** ou **Non** et appuyer sur pour confirmer. Si vous sélectionnez **Oui**, COMAND interrompra le guidage routier et lancera le calcul de l'itinéraire vers une nouvelle destination.

Si **Non** est sélectionné, COMAND continuera avec le guidage routier actif.

- i** Le calcul de l'itinéraire exige un certain temps. Ce délai dépend de facteurs tels que la distance à partir de la destination. COMAND calcule l'itinéraire à l'aide d'une carte de données numériques.

L'itinéraire calculé peut différer de l'itinéraire idéal, par exemple à cause de travaux routier ou de données de la carte incomplètes. Il faut donc s'assurer de consulter les remarques au sujet de la carte numérique (▷ page 207).

Entrée et sauvegarde de l'adresse du domicile (adresse personnelle)

Il est possible d'entrer votre adresse du domicile pour la première fois (1re option) ou de modifier une adresse du domicile précédemment entrée (2e option)

- ▶ **1re option:** entrer l'adresse, par exemple une localité, une rue et un numéro de rue (▷ page 170).
- ▶ Après avoir entré l'adresse, sélectionner **Enregistrer** au menu d'entrée d'adresse en tournant et en glissant le contrôleur COMAND et appuyer sur pour confirmer.
- ▶ Sélectionner **Enregistrer sous adresse personnelle** et appuyer sur pour confirmer. COMAND sauvegarde votre adresse personnelle sous **Adresse personnelle** dans le mémoire de destination.
- ▶ **2e option:** procéder tel que décrit sous la « 1re option ». Un message-guide s'affiche, demandant si l'adresse du domicile actuelle doit être supprimée.
- ▶ Sélectionner **Oui** et appuyer sur pour confirmer. Après avoir sélectionné **Oui**, le message **Procédure de sauvegarde réussie** paraît

Entrée d'un code postal

L'entrée d'un code postal supprimera une localité précédemment entrée.

- Sélectionner **Code postal** au menu d'entrée d'adresse en tournant et en faisant glisser le contrôleur COMAND et appuyer sur pour confirmer. La liste des codes postaux avec la barre de caractères sera affichée.

- Entrer un code postal. Les directives pour l'entrée de caractères se trouvent à la section «Entrée des caractères en mode navigation (entrée d'une localité)» (▷ page 144).

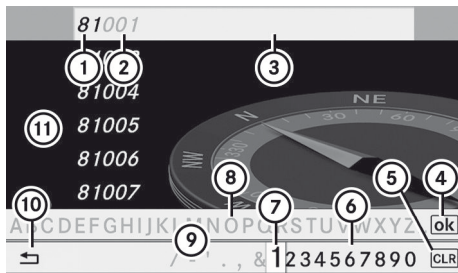

P82.86-9993-31

- 1 Caractères entrés par l'utilisateur
- 2 Caractères ajoutés automatiquement par le système
- 3 Entrée de liste ressemblant le plus aux caractères entrés jusqu'à présent
- 4 Pour commuter à la liste sans la barre de caractères
- 5 Pour supprimer une entrée complète: appuyer et maintenir enfoncé; pour supprimer le dernier caractères: appuyer brièvement
- 6 Caractères disponibles
- 7 Caractère sélectionné
- 8 Caractères non disponibles
- 9 Barre de caractères
- 10 Pour annuler une entrée
- 11 Liste

- Confirmer l'entrée avec .

Si COMAND est en mesure d'assigner le code postal sans ambiguïté à une adresse spécifique, le menu d'entrée d'adresse apparaît à nouveau. Le code postal paraît à la place du nom de la localité.

Si COMAND n'est pas en mesure d'assigner le code postal sans ambiguïté à une adresse spécifique, le menu d'entrée d'adresse apparaît aussi à nouveau. Le code postal est entré automatiquement. Pour un emplacement plus précis, vous pouvez par exemple entrer la rue, une localité, un centre ou une destination spéciale.

- Lancer le calcul de l'itinéraire (▷ page 172).

Entrer un centre

Entrer un centre va supprimer une rue précédemment entrée, par exemple.

- Sélectionner **Centre** au menu d'entrée d'adresse en tournant et en faisant glisser le contrôleur COMAND et appuyer sur pour confirmer.

La liste des localités sera affichée soit avec la barre de caractères (1re option) ou comme liste de sélection (2e option).

1re option: liste des centres avec la barre de caractères

- Entrer un centre. Les directives pour l'entrée de caractères à l'aide de la localité, par exemple, se trouvent à la section «Entrée des caractères en mode navigation (entrée d'une localité)» (▷ page 144).

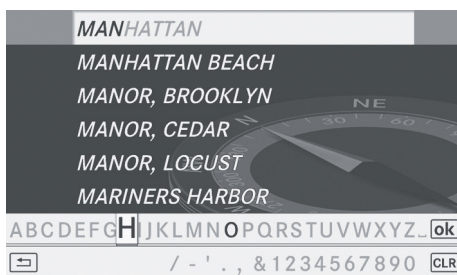

P82.87-5460-31

2e option: liste des centres comme liste de sélection



P82.87-5461-31

- ▶ Sélectionner un centre en tournant le contrôleur COMAND.
- ▶ Peu importe l'option, appuyer sur pour confirmer votre choix.
Le menu d'entrée d'une adresse paraît à nouveau. Le centre sélectionné a été entré.
- ▶ Lancer le calcul de l'itinéraire (> page 172).

Entrée d'une intersection

L'entrée d'une intersection va supprimer un numéro de rue précédemment entré.

- ▶ Sélectionner **Carrefour (intersection)** au menu d'entrée d'adresse en tournant et en faisant glisser le contrôleur COMAND et appuyer sur pour confirmer.
La liste des intersections sera affichée soit avec la barre de caractères (1re option) ou comme liste de sélection (2e option).

1re option: liste des intersections avec la barre de caractères

- ▶ Entrer une intersection. Les directives pour l'entrée de caractères à l'aide de la localité, par exemple, se trouvent à la section «Entrée des caractères en mode navigation (entrée d'une localité)» (> page 144).

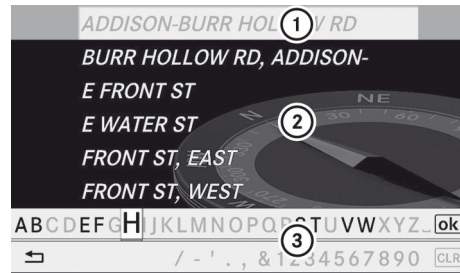

P82.87-2103-31

- ① Entrée de liste ressemblant le plus aux caractères entrés jusqu'à présent
- ② Liste
- ③ Barre de caractères

2e option: liste des intersections comme liste de sélection



P82.87-2478-31

- ▶ Sélectionner une intersection en tournant le contrôleur COMAND.
- ▶ Peu importe l'option, appuyer sur pour confirmer votre choix.
Le menu d'entrée d'une adresse paraît à nouveau. L'intersection sélectionnée a été entrée.
- ▶ Lancer le calcul de l'itinéraire (> page 172).

Sélectionner une destination depuis la mémoire des destinations (par ex. l'adresse personnelle)

Introduction



La mémoire des destinations contient toujours une entrée appelée Adresse personnelle. Il est possible d'y sauvegarder

vosre adresse résidentielle pour cette entrée, par exemple (▷ page 173) et de la sélectionner pour le guidage routier. Cette entrée se trouve toujours en haut de la liste dans la mémoire des destinations.

► **Pour activer le mode navigation:**

appuyer une ou deux fois sur le bouton de fonction .

► **Pour afficher le menu:** appuyer sur le contrôleur COMAND .

► Sélectionner **Destination** à la barre du menu du système de navigation en tournant  le contrôleur COMAND et appuyer sur  pour confirmer.

► Sélectionner **Mémoire** et appuyer sur  pour confirmer.

► Sélectionner **Adresse personnelle** en tournant  le contrôleur COMAND

► Peu importe l'option, appuyer sur  pour confirmer votre choix.
«Adresse personnelle» a été entré

► **Pour lancer le calcul de l'itinéraire:**



sélectionner **Lancer** et appuyer sur  pour confirmer.

Entrée d'une destination depuis la liste des dernières destinations

► **Pour activer le mode navigation:**

appuyer une ou deux fois sur le bouton de fonction .

► **Pour afficher le menu:** appuyer sur le contrôleur COMAND .

► Sélectionner **Destination** à la barre du menu du système de navigation en tournant  le contrôleur COMAND et appuyer sur  pour confirmer.

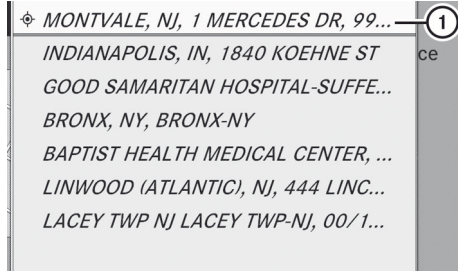

► Sélectionner **Dernières destinations** et appuyer sur  pour confirmer.



P82.87-2108-31

Liste des dernières destinations

① Dernière destination

► Sélectionner la destination désirée en tournant  le contrôleur COMAND et appuyer sur  pour confirmer.
L'adresse de destination sélectionnée a été entrée.



► **Pour lancer le calcul de l'itinéraire:**

sélectionner **Lancer** et appuyer sur  pour confirmer.

Le guidage routier commence après le calcul de l'itinéraire (▷ page 183).

i Pour plus d'information sur la mémoire des «dernières destinations», voir (▷ page 199).

► **Pour naviguer à une autre rue dans la même localité ou à une autre maison sur la même rue:** rappeler une adresse de destination à partir des dernières destinations.





► Sélectionner **Changer** en faisant tourner  et glisser  le contrôleur COMAND et appuyer sur  pour confirmer.

Toutes les fonctions d'entrée de destination sont disponibles.

► Modifier/entrer la destination tel que décrit pour l'entrée de destination (▷ page 169).

Entrée d'une destination par la carte

Rappel de la carte

- ▶ **Pour activer le mode navigation:**
appuyer une ou deux fois sur le bouton de fonction .
- ▶ **Pour afficher le menu:** appuyer sur le contrôleur COMAND .
- ▶ Sélectionner **Destination** à la barre du menu du système de navigation en tournant  le contrôleur COMAND et appuyer sur  pour confirmer.
- ▶ Sélectionner **Via Carte** et appuyer sur  pour confirmer.
La carte sera affichée avec un réticule.

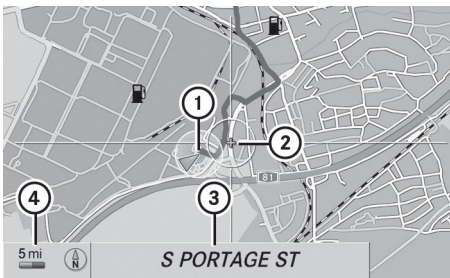





P82.86-9977-31

- ① Position actuelle du véhicule
- ② Réticule
- ③ Détails de la position du réticule
- ④ Échelle de la carte sélectionnée

L'affichage ③ dépend du réglage sélectionné dans «Informations sur la carte dans l'affichage» (▷ page 203). Le nom de rue actuel peut être affiché, en autant que la carte numérique contient les données nécessaires, ou les coordonnées du réticule si un affichage géo-coordonné est activé et que le signal GPS est suffisamment puissant.



Déplacement de la carte et sélection d'une destination

- ▶ **Pour faire défiler la carte:** faire glisser  ou  le contrôleur COMAND.

- ▶ **Pour régler l'échelle de la carte:** dès que  est tourné le contrôleur COMAND, la barre de l'échelle paraît.
- ▶ Tourner  jusqu'à ce que l'échelle requise de la carte soit réglée.
Le fait de tourner dans le sens des aiguilles d'une montre agrandit la carte, et de tourner dans le sens contraire des aiguilles d'une montre diminue la carte.
- ▶ **Pour sélectionner une destination:**
appuyer une ou plusieurs fois sur  le contrôleur COMAND.
Vous verrez soit le menu d'entrée d'adresse avec l'adresse de destination, ou une liste de sélection, si COMAND n'est pas en mesure d'assigner une adresse unique.



P82.87-2109-31

- ▶ Sélectionner une destination en tournant  le contrôleur COMAND et appuyer sur  pour confirmer.
Si la destination se trouve à l'intérieur de la carte numérique, COMAND cherche la destination sur la carte.
Si la destination peut cette fois être attribuée, le menu d'entrée d'adresse avec l'adresse de destination sera affiché. Dans le cas contraire, l'entrée **Destination sur la carte** sera affichée.
- ▶ **Pour lancer le calcul de l'itinéraire:**
sélectionner **Lancer** et appuyer sur  pour confirmer.

Entrée d'un arrêt en cours de route

Introduction





Lorsque le guidage routier est activé, il est possible d'entrer un arrêt en cours de route. Les arrêts en cours de route peuvent être des destinations prédéfinies pour les catégories suivantes, pouvant être sélectionnées dans COMAND:

- [Concessionnaire Mercedes-Benz](#)
- [Hôpital](#)
- [Station-service](#)
- [Parc de stationnement](#)
- [Restaurant](#)

Cependant, vous pouvez aussi entrer d'autres destinations que celles prédéfinies. Pour ce faire, sélectionner le choix au menu [Autre](#).

La fonction d'arrêt en cours de route permet d'influencer le calcul du guidage routier jusqu'à la destination principale. Lorsque l'arrêt en cours de route est atteint, COMAND calcule automatiquement l'itinéraire jusqu'à la destination principale.

Entrée de destinations prédéterminées



- ▶ **Pour activer le mode navigation:** appuyer une ou deux fois sur le bouton de fonction .
- ▶ **Pour afficher le menu:** appuyer sur le contrôleur COMAND .
- ▶ Sélectionner [Destination](#) à la barre du menu du système de navigation en tournant  le contrôleur COMAND et appuyer sur  pour confirmer.
- ▶ Sélectionner [Arrêt en cours de route](#) et appuyer sur  pour confirmer.

1re option: aucun arrêt en cours de route n'a encore été entré.

- ▶ Sélectionner une catégorie, voir 2e option.

2e option: un arrêt en cours de route a déjà été entré.

- ▶ Sélectionner [Changer arrêt en cours de route](#) et appuyer sur  pour confirmer.





- ▶ **Pour sélectionner une catégorie:** sélectionner une catégorie en tournant  le contrôleur COMAND et appuyer  pour confirmer.

COMAND recherche d'abord les destinations situées près de l'itinéraire du véhicule, dans le secteur de la catégorie sélectionnée. Si aucune destination n'est disponible ici, COMAND recherche des destinations dans un rayon allant jusqu'à 100 km de la position du véhicule.

Si COMAND trouve la destination, une liste apparaît du côté droit de l'affichage. La destination en cours de route actuellement sélectionnée est mise en surbrillance du côté gauche de la carte.

Les arrêts en cours de route sont listés en fonction de la distance, par rapport à la position du véhicule. Ces arrêts en cours de route sont affichés en fonction du nom et de leur position, en rapport à l'itinéraire et à la direction de la course.

Si COMAND ne trouve aucune destination, un message sera affiché à cet effet

- ▶ Confirmer [OK](#) en appuyant sur .
- ▶ Sélectionner une catégorie différente.
- ▶ Sélectionner un arrêt en cours de route en tournant  le contrôleur COMAND et appuyer sur  pour confirmer.
- ▶ **Pour lancer le calcul de l'itinéraire:** sélectionner [Lancer](#) et appuyer sur  pour confirmer.

Entrée d'une autre destination comme d'un arrêt en cours de route

- ▶ **Pour activer le mode navigation:** appuyer une ou deux fois sur le bouton de fonction .







- ▶ **Pour afficher le menu:** appuyer sur le contrôleur COMAND .
- ▶ Sélectionner **Destination** à la barre du menu du système de navigation en tournant  le contrôleur COMAND et appuyer sur  pour confirmer.
- ▶ Sélectionner **Arrêt en cours de route** et appuyer sur  pour confirmer.
- ▶ Sélectionner **Autre** et appuyer sur  pour confirmer.
- ▶ Sélectionner **Entrée d'adresse, Mémoire, Dernières destinations** ou **Destinations spéciales**

Sélection	Étape
Entrée de l'adresse	▶ Entrer une destination en fonction de l'adresse (▷ page 170).
Mémoire	▶ Sélectionner une destination depuis la mémoire des destinations (▷ page 175)
Dernières destinations	▶ Entrer une destination depuis la liste des dernières destinations (▷ page 176)
Destinations spéciales	▶ Entrer une destination spéciale (▷ page 179).

- ▶ **Pour lancer le calcul de l'itinéraire:** après avoir entré une destination, sélectionner **Lancer** et appuyer sur  pour confirmer.





Suppression d'un arrêt en cours de route

Si un arrêt en cours de route a déjà été entré, il peut être supprimé.

- ▶ **Pour activer le mode navigation:** appuyer une ou deux fois sur le bouton de fonction .
- ▶ **Pour afficher le menu:** appuyer sur le contrôleur COMAND .
- ▶ Sélectionner **Destination** à la barre du menu du système de navigation en tournant  le contrôleur COMAND et appuyer sur  pour confirmer.
- ▶ Sélectionner **Arrêt en cours de route** et appuyer sur  pour confirmer.
- ▶ Sélectionner **Effacer arrêt en cours de route** et appuyer sur  pour confirmer. COMAND supprime l'arrêt en cours de route et recalcule le trajet vers la destination principale.

Entrée d'une destination spéciale

Initier l'entrée de la destination spéciale

- ▶ **Pour activer le mode navigation:** appuyer une ou deux fois sur le bouton de fonction .
- ▶ **Pour afficher le menu:** appuyer sur le contrôleur COMAND .
- ▶ Sélectionner **Destination** à la barre du menu du système de navigation en tournant  le contrôleur COMAND et appuyer sur  pour confirmer.
- ▶ Sélectionner **Destinations spéciales** et appuyer sur  pour confirmer. Un menu s'affiche.

Entrée d'une destination spéciale aux environs d'une destination

L'entrée d'une destination spéciale aux environs d'une destination n'est possible que lorsque le guidage routier est actif.



- ▶ Sélectionner **Destination au menu** et appuyer sur  pour confirmer.
- ▶ Continuer en assignant la catégorie de destination spéciale (▷ page 180).

Entrée d'une destination spéciale aux environs de la position actuelle

- ▶ Sélectionner **Position actuelle** et appuyer sur  pour confirmer.
- ▶ Continuer en assignant la catégorie de destination spéciale (▷ page 180).

Entrée d'une destination spéciale aux environs d'une localité spécifique

1re option



- ▶ Sélectionner **Autre localité au menu** et appuyer sur  pour confirmer.
- ▶ Si désiré, sélectionner l'état/la province (▷ page 169).
- ▶ **Pour entrer une localité:** sélectionner **Localité** et appuyer sur  pour confirmer.
Procéder tel que décrit à la section «Entrée d'une localité» (▷ page 169).
- ▶ Après avoir entré la localité, sélectionner la catégorie de destination spéciale (▷ page 180).

2e option

- ▶ Entrer une adresse au menu d'entrée d'adresse, par ex. localité, rue et numéro de rue (▷ page 169).
- ▶ Sélectionner **Destination spéciale** et appuyer sur  pour confirmer.
- ▶ Sélectionner la catégorie de destination spéciale (▷ page 180).

Entrée d'une destination spéciale à l'aide de la recherche de nom

Cette fonction permet d'accéder directement à toutes les destinations spéciales disponibles sur la carte numérique.

- ▶ Sélectionner **Nom au menu** et appuyer sur  pour confirmer.
Une liste des autres options de sélection sera affichée.
- ▶ Sélectionner l'option désirée et appuyer sur  pour confirmer.
- ▶ Entrer le nom à l'aide de la barre de caractères.

Entrée d'une destination spéciale à l'aide de la recherche du numéro de téléphone

Cette fonction donne accès à toutes les destinations spéciales avec un numéro de téléphone.

- ▶ Sélectionner **Téléphone** et appuyer sur  pour confirmer.
Une liste des numéros de téléphone s'affichera.
- ▶ Entrer le numéro de téléphone à l'aide de la barre de caractères.

Assignation d'une catégorie de destinations spéciales

Introduction





Les catégories et les destinations spéciales disponibles dépendent de la distance avec la position du véhicule réglée pour la destination spéciale.

- destination spéciale aux environs d'une destination:
Les catégories par ordre alphabétique et les destinations spéciales aux environs de la localité et triés en fonction de la distance sont disponibles.
- destination spéciale aux environs de la position actuelle:

Les catégories par ordre alphabétique et les destinations spéciales aux environs de l'emplacement du véhicule et triés en fonction de la distance sont disponibles.

- Destination spéciale dans une localité particulière:
Si seulement l'état ou la province, ainsi que la localité ont été entrés, le système retournera les catégories et les destinations spéciales par ordre alphabétique dans les limites de la localité. Si plus que l'état/la province et la localité ont été entrés, le système retournera les catégories et les destinations spéciales triées en fonction de la distance par ordre alphabétique, dans les environs de l'adresse entrée.
- Entrée d'une destination spéciale à l'aide de la recherche du nom:
Une liste alphabétique triée de toutes les destinations spéciales est disponible.
La liste trie les destinations spéciales ayant le même nom et dans la même catégorie en fonction de la distance, en commençant par celles à proximité.

Sélection d'une catégorie

- ▶ Sélectionner une catégorie principale en tournant  le contrôleur COMAND.
- ▶ Confirmer l'entrée avec .
Si la catégorie principale sélectionnée ne contient aucune sous-catégorie, la liste des destinations spéciales apparaît.
Si la catégorie principale sélectionnée contient des sous-catégories, la liste des sous-catégories apparaît.
- ▶ Sélectionner une catégorie en tournant  le contrôleur COMAND.
- ▶ Confirmer l'entrée avec .
La liste des destinations spéciales paraît. Elle comprend les destinations spéciales disponibles dans la sous-catégorie et situées dans le rayon de recherche.

i Rayon de recherche signifie que COMAND effectue une recherche dans un rayon de 100 km.

Si COMAND ne trouve aucune destination spéciale dans ce rayon, le système élargit sa recherche jusqu'à environ 200 km. Si COMAND trouve une destination spéciale à l'intérieur de ce rayon, la recherche prend fin.

i Si le choix de la liste **TOUS** est sélectionné, la liste des destinations spéciales comprend toutes les destinations spéciales pour toutes les sous-catégories de la catégorie principale **Restaurant** qui se trouvent dans le rayon de recherche.

Liste des destinations spéciales



Introduction

À titre d'exemple, l'illustration ci-dessous montre la liste des destinations spéciales pour la catégorie principale **Restaurant** dans le secteur actuel.

i Selon la catégorie de destination spéciale sélectionnée, COMAND utilise différents points de référence en déterminant une distance linéaire jusqu'à destination:

- proximité de la position actuelle: la distance linéaire est la distance de la destination spéciale depuis la position actuelle du véhicule.
- proximité de la destination: la distance linéaire est la distance à partir de la destination entrée jusqu'à la destination spéciale.

Sélection d'une destination spéciale

- ▶ Sélectionner une destination en tournant  le contrôleur COMAND et appuyer sur  pour confirmer.
L'adresse complète de la destination spéciale sélectionnée est indiquée.



- ▶ **Pour lancer le calcul de l'itinéraire:** sélectionner **Lancer** et appuyer sur  pour confirmer.
- ▶ **Pour sauvegarder une adresse dans la mémoire des destinations:** sélectionner **Enregistrer** et appuyer sur  pour confirmer. Les options de sauvegarde peuvent maintenant être sélectionnées (> page 197).
- ▶ **Pour afficher une vue détaillée:** sélectionner **Détails** et appuyer sur  pour confirmer.
- ▶ **Pour effectuer un appel:** sélectionner **Appel** et appuyer sur  pour confirmer (seulement disponible si la destination spéciale contient une entrée dans l'annuaire téléphonique et qu'un téléphone est relié à COMAND). COMAND commute au mode téléphone (> page 218).
- ▶ **Pour rappeler la carte:** sélectionner **Carte** et appuyer sur  pour confirmer.
- ▶ Vous pouvez déplacer la carte et sélectionner la destination (> page 177).

Service d'évaluation ZAGAT®

Les entrées avec le symbole Z contiennent l'information ZAGAT additionnelle. ZAGAT évalue les restaurants, par exemple, de différentes façons en égard à la qualité des installations alimentaires, de la nourriture, les services offerts, en plus de fournir le prix moyen des repas de même qu'une description générale.

RESTAURANT	
	300ft STEIN'S GOURMET CAFE
Z 	300ft ALDO & GIANNI RISTORA...
	600ft HARVEST MOONS CATE...
	600ft MONTVALE CHINESE C...
	750ft DAIRY QUEEN
	900ft DUNKIN' DONUTS
	0.4mi DEPIERO'S FARM

P82.87-2118-31

- ▶ Sélectionner une entrée avec le symbole Z en tournant  le contrôleur COMAND et appuyer sur  pour confirmer. L'évaluation ZAGAT apparaît

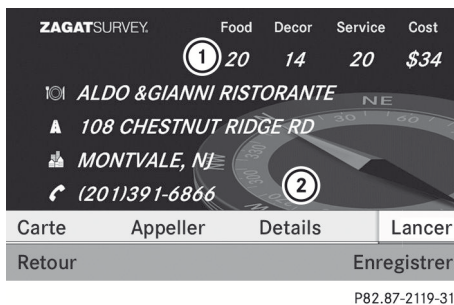

P82.87-2119-31

- ① Évaluation ZAGAT
- ② Pour afficher les détails
- ▶ **Pour afficher une description:** sélectionner **Détails** et appuyer sur  pour confirmer.

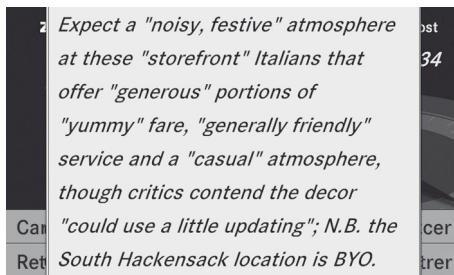



P82.87-2120-31

Exemple d'une description ZAGAT

Sélection d'une destination spéciale à l'aide de la carte

Vous pouvez sélectionner des destinations spéciales disponibles dans la section sélectionnée (visible) de la carte.

- ▶ **Pour activer le mode navigation:** appuyer une ou deux fois sur le bouton de fonction .
- ▶ **Pour afficher le menu:** appuyer sur le contrôleur COMAND .

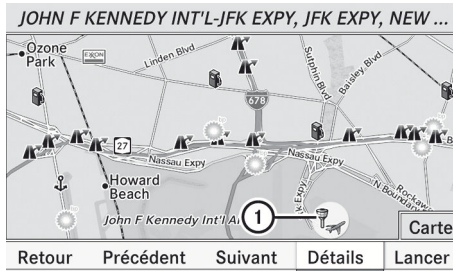

P82.87-5516-31

① Destination spéciale en surbrillance

- ▶ Faire glisser le contrôleur COMAND vers l'avant et activer ainsi la fenêtre d'affichage
La carte avec une destination spéciale en surbrillance ① est affichée.
- ▶ **Pour mettre en surbrillance la prochaine destination spéciale:** sélectionner **Suivant** dans la barre de menu en tournant et en faisant glisser le contrôleur COMAND et appuyer sur pour confirmer.
- ▶ **Pour mettre en surbrillance la destination spéciale précédente:** sélectionner **Précédent** dans la barre de menu en tournant et en faisant glisser au contrôleur COMAND et appuyer sur pour confirmer.
- ▶ **Pour afficher les détails d'une destination spéciale:** sélectionner **Détails** dans la barre de menu en tournant et en faisant glisser le contrôleur COMAND et appuyer sur pour confirmer.

Guidage routier

Notes générales

ATTENTION

COMAND calcule la route jusqu'à destination sans tenir compte de ce qui suit, par exemple:

- Feux de circulation
- Arrêts et priorités de passage

- Voies convergentes
- Aires de stationnement ou d'arrêt interdits
- Toute autre règle et règlement régissant les lois de la circulation
- Ponts étroits

COMAND peut fournir des informations de navigation erronées si les données de la carte numérique ne correspondent pas à l'état réel des routes et de la circulation. Par exemple, si la circulation routière a été modifiée ou si la direction d'une route à sens unique a été inversée.

Par conséquent, les règles et règlements de la circulation routière doivent toujours être strictement observés pendant le voyage. Ils ont toujours priorité sur les commandes de navigation données par le système.

Le guidage routier commence après le calcul de l'itinéraire. (▷ page 172)

COMAND guide le conducteur à destination à l'aide des commandes de navigation sous forme de messages sonores de navigation et d'écrans de guidage routier.

Les écrans du guidage routier ne sont visibles que si l'affichage est en mode navigation.

Si, pour une raison quelconque, le conducteur ne se conforme pas aux commandes de navigation ou dévie de l'itinéraire calculé, COMAND calcule automatiquement un nouvel itinéraire vers la destination.

Si la carte numérique contient l'information disponible, ce qui suit s'applique :

- lors de la sélection d'un itinéraire, COMAND essaie d'éviter les routes à accès limité, par ex. les routes fermées à la circulation de transit ou aux non-résidents.
- les routes temporairement fermées (par exemple, le dimanche et les jours de congé) sont évitées pour le guidage routier.

Changement de direction

Introduction

Les changements de direction comportent trois étapes:

- La phase de préparation
- La phase de l'annonce
- La phase de changement de direction

La phase de préparation

COMAND prépare le conducteur pour le prochain changement de direction. En fonction de l'exemple ci-dessous, le changement de direction est annoncé par un message. Une carte Plein écran sera affichée

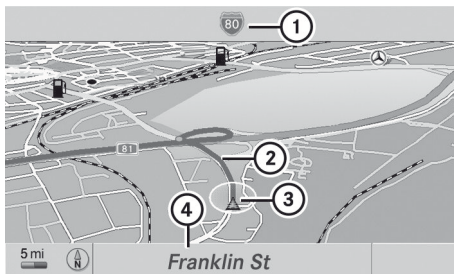

P82.87-2122-31

Exemple d'affichage: phase de préparation

- ① Route suivante
- ② Route
- ③ Position actuelle du véhicule (le triangle indique la direction de la course du véhicule)
- ④ Route actuelle

L'affichage dans ④ dépend du réglage sélectionné dans «Informations dans l'affichage» (▷ page 203).

La phase de l'annonce

COMAND annonce le changement de direction imminent. En référence à l'exemple d'affichage suivant, l'annonce est donnée avant le changement avec la requête **Tourner à droite dans 300 m (900 pi)**.

La distance annoncée pour le prochain changement de direction dépend du type de route et de sa limite de vitesse autorisée.

L'écran se divise en deux. La partie gauche montre une vue normale de la carte. La partie droite donne une vue agrandie de la région en périphérie du carrefour (zoom sur le carrefour) ou une image en 3 dimensions générée pour l'itinéraire, avec la route de la prochaine manoeuvre de conduite affichée.

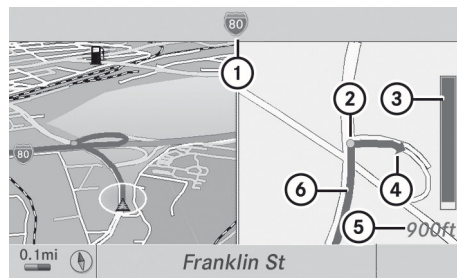

P82.87-2123-31

Exemple d'affichage: phase de l'annonce

- ① Route suivante
 - ② Point de changement de direction (point bleu pâle, montré dans les deux affichages gauche et droit)
 - ③ Représentation graphique de la distance jusqu'au prochain changement de direction
 - ④ Changement de direction (tourner à droite ici)
 - ⑤ Distance jusqu'au prochain changement de direction
 - ⑥ Route (en évidence en bleu; montrée dans les deux affichages gauche et droit)
- i** La section pleine de l'affichage de distance graphique ③ raccourcit à l'approche du changement de direction.

La phase de changement de direction

COMAND annonce le changement de direction imminent. Dans cet exemple, l'annonce de **Tourner à droite maintenant** a lieu 30 m. avant le changement de direction. L'écran se divise en deux comme pour la phase d'annonce.

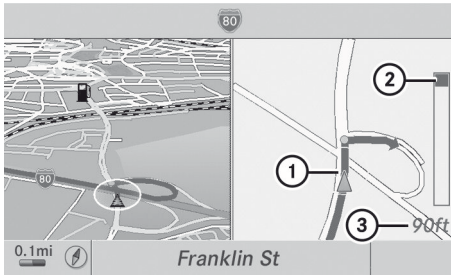

P82.87-2124-31

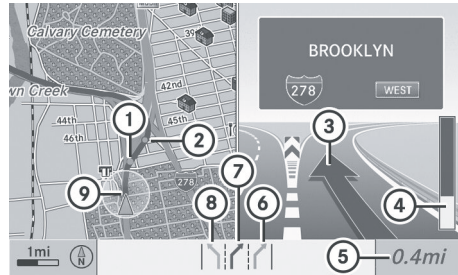

P82.87-3779-31

Exemple d'affichage: la phase de changement de direction

- ① Position actuelle du véhicule (l'extrémité du triangle indique la direction de la course du véhicule)
- ② Représentation graphique de la distance jusqu'au prochain changement de direction
- ③ Distance jusqu'au prochain changement de direction

Une fois le changement de direction effectué, COMAND revient automatiquement à l'affichage plein écran.

Recommandations de voie

Aperçu

Sur les routes à voies multiples, COMAND peut afficher une recommandation de voie pour le prochain changement de direction. Les données concernées doivent être disponibles sur la carte numérique.

COMAND affiche les recommandations des voies de circulation ⑥ en fonction des deux prochains changements de direction. Le nombre de voies s'applique au point où le changement de direction est effectué.

Affichage d'un exemple:

- ① Point du prochain changement de direction (point bleu pâle)
 - ② Point du changement de direction après le prochain changement
 - ③ Prochain changement de direction (en ce cas, tourner à droite)
 - ④ Représentation graphique de la distance jusqu'au prochain changement de direction
 - ⑤ Distance jusqu'au prochain changement de direction
 - ⑥ Voie possible (bleu pâle)
 - ⑦ Voie recommandée (bleu foncé)
 - ⑧ Voie non recommandée (grise)
 - ⑨ Position actuelle du véhicule (l'extrémité du triangle indique la direction de la course du véhicule)
- i** L'affichage multifonction indique aussi les recommandations de voies. Seules les voies recommandées sont affichées ici. (▷ page 4 14).

Affichage et description des recommandations de voie

Les couleurs utilisées dans l'affichage des recommandations de voie varient selon la mise en fonction de la conception de jour ou de nuit.

Voie	Style de jour	Style de nuit
Voie recommandée ⑦ Dans cette voie, le conducteur peut effectuer les deux prochains changements de direction sans changer de voie.	Bleu foncé	Bleu clair
Voie possible ⑥ Dans cette voie, le conducteur peut seulement effectuer le prochain changement de direction sans changer de voie.	Bleu clair	Bleu foncé
Voie non recommandée ⑧ Dans cette voie, le conducteur ne peut pas effectuer le prochain changement de direction sans changer de voie.	Grise	Grise

Affichage dans l'affichage multifonction.

L'affichage multifonction indique aussi les recommandations de voies. Pour plus d'information, consulter la section «Ordinateur de bord» (▷ page 414).

Utilisation des voies réservées au covoiturage

COMAND affiche les voies réservées au covoiturage si cette option a été sélectionnée pour les options routières (▷ page 168).

En pareil cas, COMAND vérifie s'il existe des voies de covoiturage sur cet itinéraire. Si ces voies de covoiturage existent, COMAND en tient compte lors du calcul de l'itinéraire. Le guidage routier comprendra alors les voies réservées au covoiturage.

Les voies réservées au covoiturage ne sont utilisées que dans certaines conditions. Veuillez observer la réglementation s'appliquant aux voies de covoiturage.

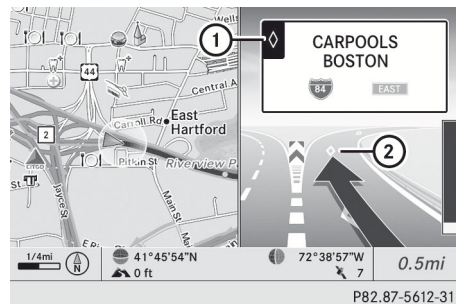





Exemple: affichage, voie de covoiturage

- ① Repère d'identification sur la route
- ② Repère d'identification dans COMAND

Interruption ou poursuite du guidage routier





Annulation du guidage routier

- ▶ **Pour activer le mode navigation:** appuyer une ou deux fois sur le bouton de fonction .
- ▶ **Pour afficher le menu:** appuyer sur le contrôleur COMAND .
- ▶ Sélectionner **Destination** à la barre du menu du système de navigation en

tournant  le contrôleur COMAND et appuyer sur  pour confirmer.

- ▶ Select **Annuler guidage routier** et appuyer sur  pour confirmer.

Poursuite du guidage routier

- ▶ **Pour activer le mode navigation:** appuyer une ou deux fois sur le bouton de fonction .
- ▶ **Pour afficher le menu:** appuyer sur le contrôleur COMAND .
- ▶ Sélectionner **Destination** à la barre du menu du système de navigation en tournant  le contrôleur COMAND et appuyer sur .
- ▶ Select **Continuer guidage routier** et appuyer sur  pour confirmer. COMAND calcule la route.

Destination ou secteur de la destination atteint

Lorsque la destination est atteinte, COMAND affiche un drapeau quadrillé et le guidage routier prend fin automatiquement.

Pour certaines destinations spéciales (par ex. aéroport), l'affichage **Destination atteinte** est indiqué, de même que le drapeau quadrillé.

Messages de navigation

Répétition des messages de navigation



Avertissement

Les messages de navigation ont pour but de diriger le conducteur vers sa destination, sans détourner son attention de la route et de la conduite.

Toujours utiliser cette fonction au lieu de consulter la carte pour les directions à suivre. Regarder les icônes ou l'affichage de la carte peut distraire le conducteur des conditions de la route et de la conduite, et augmenter le risque d'accident.

- i** Les messages de navigation sont mis en sourdine pendant les appels téléphoniques.



Il est possible de rappeler un message courant ou un message manqué en tout temps.

- ▶ **Pour afficher le menu:** appuyer sur le contrôleur COMAND .
- ▶ Dans la barre du menu de navigation, confirmer **RPT** avec .

Mise en/hors fonction des annonces de navigation





- ▶ **Pour désactiver:** pendant le message, appuyer sur le bouton  au volant de direction multifonction.

Le message suivant sera brièvement affiché: **Les instructions de conduite sont mises en sourdine.**

- ▶ **Pour activer:** appuyer sur le contrôleur COMAND .
- ▶ Dans la barre du menu de navigation , appuyer sur .
- i** COMAND remet automatiquement en fonction les annonces de navigation quand:
 - un nouvel itinéraire est calculé
 - le moteur est redémarré après avoir quitté le véhicule.

Réduction du volume pendant un message de navigation:

Le volume d'une source audio ou vidéo active peut être automatiquement réduit pendant une annonce de navigation.

- ▶ Sélectionner **Navi** dans la barre de fonction principale en faisant glisser  et tourner  le contrôleur COMAND et appuyer sur .
 - ▶ Sélectionner **Fondu audio** et appuyer sur .
- Selon l'état précédent, le mode est en fonction ou hors fonction .

Réglage manuel du volume

- Réglage du volume pendant un message de navigation.

ou



- Dans l'affichage de la carte, lorsque le menu est affiché, sélectionner  et régler le volume.

Évitement d'un tronçon de route bloqué par la circulation

La fonction détour bloque une section de la route devant vous. Il est possible de régler la longueur de la section de route à barrer. Si possible, le système COMAND calcule le détour autour du tronçon de route bloqué.

- **Pour activer le mode navigation:** appuyer une ou deux fois sur le bouton de fonction .

- **Pour afficher le menu:** appuyer sur le contrôleur COMAND .

- Sélectionner **Itinéraire** à la barre du menu du système de navigation en tournant  le contrôleur COMAND et appuyer sur  pour confirmer.

- Sélectionner **Détour** et appuyer sur  pour confirmer.

- **Pour bloquer un tronçon de route:** sélectionner **Plus** ou **Moins** à plusieurs reprises et confirmer avec  jusqu'à ce que la section désirée ait été sélectionnée.

 La longueur totale de la section pouvant être bloquée est définie par la carte numérique. Les choix appropriés au menu sont maintenant disponibles :

- **Pour lancer le calcul de l'itinéraire:** sélectionner **Lancer** et appuyer sur  pour confirmer.

- **Pour supprimer la section bloquée:** sélectionner **Effacer** pendant l'affichage

du message et appuyer sur  pour confirmer.



COMAND calcule l'itinéraire sans le segment bloqué.

Sélection d'une route alternative

La fonction «Autre itinéraire» permet de sélectionner une autre route que l'itinéraire original.

- **Pour activer le mode navigation:** appuyer une ou deux fois sur le bouton de fonction .

- **Pour afficher le menu:** appuyer sur le contrôleur COMAND .

- Sélectionner **Itinéraire** à la barre du menu du système de navigation en tournant  le contrôleur COMAND et appuyer sur  pour confirmer.

- Sélectionner **Autre itinéraire** et appuyer sur  pour confirmer. L'itinéraire sélectionné sera affiché. L'affichage fait maintenant voir un écran partagé. À gauche, un ou plusieurs itinéraires alternatifs sont affichés, du départ jusqu'à destination. L'itinéraire actuel est en surbrillance en bleu foncé, les autres itinéraires alternatifs sont en bleu pâle.

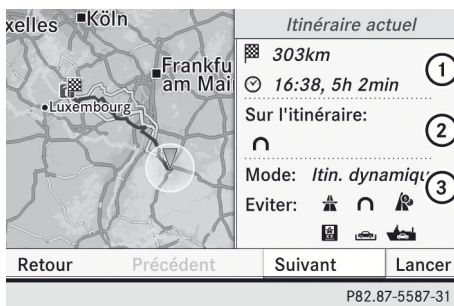

The screenshot shows a navigation interface. On the left is a map with a highlighted route between Luxembourg and Frankfurt am Main. On the right is a panel titled 'Itinéraire actuel' (Current Itinerary) with the following information:



- Distance: 303km
- Estimated arrival time: 16:38, 5h 2min
- Buttons: ① (Distance, time, and duration), ② (Sur l'itinéraire: / On the itinerary), ③ (Mode: Itin. dynamique / Dynamic itinerary)
- Eviter: (Avoid) icons for trucks, ferries, and tolls.
- Bottom navigation: Retour (Return), Précédent (Previous), Suivant (Next), Lancer (Launch)
- Reference number: P82.87-5587-31

- ① Distance, heure d'arrivée prévue et durée prévue du trajet.
- ② Affiche les incidents en cours de route
- ③ Affiche les réglages de l'itinéraire sélectionné

- **Pour sélectionner un itinéraire suivant ou précédent:** sélectionner **Suivant** ou **Précédent** et appuyer sur  pour confirmer.

Les autres itinéraires possibles sont montrés dans l'ordre suivant:





Itinéraire actuel, **Itinéraire rapide**, **Itinéraire écologique**, **Itinéraire direct** et **Autre itinéraire**.

- **Pour sélectionner l'itinéraire original:** sélectionner **Retour** le nombre de fois correspondant et appuyer sur  pour confirmer.
- **Pour lancer le calcul de l'itinéraire à l'aide de l'autre itinéraire sélectionné:** sélectionner **Lancer** et appuyer sur  pour confirmer.
COMAND accepte l'autre itinéraire.



i Le changement de mode d'itinéraire au menu de l'autre itinéraire ne s'applique qu'au guidage de l'itinéraire actuel. Par exemple si l'itinéraire original était court, le prochain itinéraire sera aussi calculé en utilisant l'itinéraire direct. C'est aussi le cas si un itinéraire dynamique est sélectionné au menu d'itinéraire alternatif.

Affichage de l'information de destination

Prérequis : vous avez entré une destination (▷ page 169) et possiblement un arrêt en cours de route (▷ page 178).

- **Pour activer le mode navigation:** appuyer une ou deux fois sur le bouton de fonction .
- **Pour afficher le menu:** appuyer sur le contrôleur COMAND .
- Sélectionner **Info** dans la barre de menu en tournant  le contrôleur COMAND et appuyer sur  pour confirmer.
L'information à destination est affichée.





Si un numéro de téléphone est entré pour l'adresse affichée, vous pouvez aussi sélectionner et appeler le numéro à l'aide de COMAND.

- **Pour appeler à destination:** sélectionner le numéro de téléphone à l'aide du contrôleur COMAND et appuyer sur  pour confirmer.
- **Pour fermer l'information de destination:** faire glisser  le contrôleur COMAND et appuyer sur le bouton de retour en arrière .

Aperçu de l'itinéraire

Il est possible d'utiliser l'aperçu de l'itinéraire pour se déplacer le long de l'itinéraire, segment par segment, et voir les informations et détails concernant chaque segment d'itinéraire.

Vous avez entré une destination (▷ page 169) ou une destination spéciale (▷ page 179) et possiblement un arrêt en cours de route (▷ page 178).

- **Pour activer le mode navigation:** appuyer une ou deux fois sur le bouton de fonction .
- **Pour afficher le menu:** appuyer sur le contrôleur COMAND .
- Sélectionner **Itinéraire** à la barre de menu du système de navigation en tournant  le contrôleur COMAND et appuyer sur  pour confirmer.
- Sélectionner **Info itinéraire** et appuyer sur  pour confirmer.

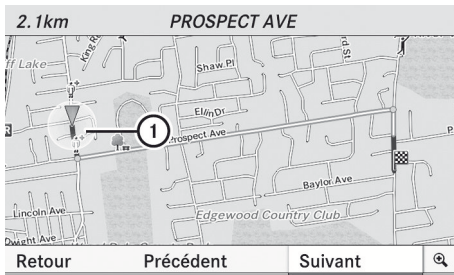

P82.87-5583-31

Exemple d'affichage: aperçu de l'itinéraire

① Section de route marquées

En haut de l'affichage, une information sur le segment de l'itinéraire en surbrillance paraît, par exemple la distance à parcourir sur la route et la désignation de la route. La section de l'itinéraire en surbrillance est en blanc, avec une bordure rouge sur la carte.

► **Pour voir la section de route suivante ou précédente:** sélectionner **Suivant** ou **Précédent** et appuyer sur pour confirmer.

i Si la première ou la dernière section de l'itinéraire est en surbrillance, il n'est pas possible de sélectionner **Précédent** ou **Suivant**

► **Pour agrandir ou diminuer la carte:** sélectionner ou et appuyer sur pour confirmer.

► **Pour fermer l'aperçu de l'itinéraire:** sélectionner **Retour** et appuyer sur pour confirmer.

Où suis-je?

Vous pouvez voir votre position actuelle, que le guidage routier ait été interrompu ou non.

- ① Position actuelle
- ② Intersection suivante ou sortie
- ③ Plus récente intersection ou sortie
- ④ Rue actuelle

► **Pour activer le mode navigation:** appuyer une ou deux fois sur le bouton de fonction .

► **Pour afficher le menu:** appuyer sur le contrôleur COMAND .

► Sélectionner **Position** à la barre du menu du système de navigation en tournant le contrôleur COMAND et appuyer sur pour confirmer.

► Sélectionner **Où suis-je?** et appuyer sur pour confirmer.

Hors route

Remarques sécuritaires importantes

ATTENTION

Le système de navigation COMAND peut diriger le conducteur vers un parcours hors route, susceptible d'endommager les pneus, les roues ou le véhicule. Il revient uniquement au conducteur de déterminer si la route est convenable ou pas. La condition et la convenance des parcours hors route risquent de fluctuer selon une variété de facteurs tels que l'heure de la journée, la période de l'année et les conditions météorologiques en cours que le système COMAND ne peut évaluer ni prendre en considération.

Guidage routier à une destination non numérisée sur la carte

COMAND peut guider le conducteur vers des destinations dans le secteur couvert par la carte numérique, même si une destination ne se trouve pas sur une route connue du système.

Ces destinations sont indiquées comme étant hors route, et peuvent être entrées à l'aide de la carte, par exemple. Dans ce cas, COMAND guide le conducteur le plus longtemps possible par des annonces et affichages concernant les routes connues du système.

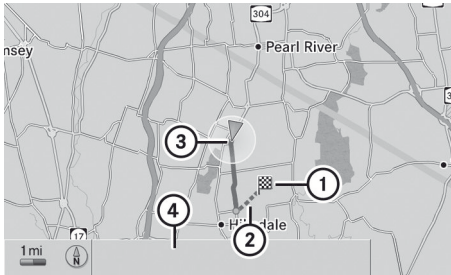

P82.87-2126-31

Exemple d'affichage: guidage routier vers une destination hors route

- ① Destination hors route
- ② Section de route hors route (ligne bleue pointillée)
- ③ Position actuelle du véhicule (l'extrémité du triangle indique la direction de la course du véhicule)
- ④ Hors route (aucun nom de rue disponible)

Si le véhicule parvient dans un secteur qui n'est pas sur la carte numérisée, l'affichage apparaît alors sur un écran partagé. Du côté droit, une flèche pointe vers la destination hors route ①. Le message «Please follow the arrow on the display» (suivre la flèche) sera émis.

Guidage routier depuis un emplacement hors route vers une destination

Si la position du véhicule est à l'intérieur du secteur couvert par la carte numérisée, mais qu'aucune information n'est disponible sur cet emplacement, le véhicule est considéré hors route. COMAND est aussi en mesure de vous guider à destination, même à partir d'un emplacement hors route.

Lors du lancement du guidage routier, vous verrez le message **Rue inconnue**, une flèche et la distance jusqu'à destination. La flèche de direction fait voir la boussole pointant vers la destination.

La ligne bleue solide sur la carte commence à la dernière rue où se trouvait le véhicule.

Dès que le véhicule revient sur une route connue du système, le guidage routier se poursuit de la façon habituelle.

Guidage routier pendant la conduite hors route

En raison des travaux routiers, par exemple, il peut exister des écarts entre les données sur la carte numérisée et le parcours actuel de l'itinéraire.

En pareils cas, le système ne peut temporairement repérer la position du véhicule sur la carte numérique et le véhicule se trouve par conséquent en position hors route.

Dans l'affichage, vous verrez le message **Rue inconnue**, une flèche ainsi que la distance jusqu'à destination. La flèche de direction fait voir la boussole pointant vers la dernière route où le véhicule a circulé.

Dès que le système peut localiser à nouveau la position du véhicule sur la carte, le guidage routier continue de la façon habituelle.

Guidage routier sur des routes non complètement numérisées

COMAND tente d'éviter les routes qui n'ont pas été complètement numérisées. Si la position ou la destination du véhicule est à un endroit non complètement numérisé, aucun guide routier actif n'a alors lieu. La carte montrera plutôt une ligne brisée le long des routes et la direction visée est montrée avec une flèche. Le message "You will enter an area, where turn-by-turn guidance can not be provided" sera émis. Suivre la flèche sur l'affichage. Lorsque le véhicule quitte ces routes, le guidage routier peut reprendre.

Rapports de circulation

Prérequis

- ① Le mode Radio sat décrit ci-dessous requiert l'équipement de radio satellite ainsi qu'un abonnement au service de bulletin de circulation de la radio satellite SIRIUS. Pour plus de détails sur la Radio sat, consulter la section «Radio sat» (> page 237).

COMAND peut recevoir et intégrer des messages sur la circulation par radio satellite dans le système de navigation. Les rapports sur la circulation et les symboles de cartes sont ensuite visibles dans l'affichage COMAND.

COMAND utilise des données de haute qualité sur la circulation. Néanmoins, il peut exister des écarts entre les rapports de circulation obtenus et la situation réelle sur les routes.

COMAND

Activation/désactivation des rapports de circulation

- **Pour activer:** régler le type d'itinéraire à **Itinéraire dynamique**⁷ (▷ page 168).
- **Pour désactiver:** sélectionner le type d'itinéraire **Itinéraire rapide** ou **Itinéraire court** (▷ page 168).

i Si le réglage du type d'itinéraire est changé pendant que le guidage routier est actif, COMAND calcule un nouvel itinéraire. Si le réglage est changé pendant que le guidage routier est inactif, COMAND utilise le nouveau réglage pour le guidage routier suivant.

Rapports de circulation en temps réel

COMAND peut montrer certains incidents de la circulation sur la carte. Ces informations sont indiquées sur la carte, à une échelle variant de 1/16 km à 33 km.

- Régler l'échelle de la carte (▷ page 200).









P82.87-3662-31

- ①② Affichage du symbole pour la section de l'itinéraire concerné.
 - ③ Symbole pour l'incident routier.
 - ④ Position actuelle du véhicule et direction de la course
 - ⑤ Échelle de la carte
- i** COMAND a recours à des symboles correspondants pour mettre en surbrillance tout le tronçon de route concerné, peu importe l'étendue de l'accident. Les symboles sont placés sur le côté de la route touchée par l'incident.

⁷ Rapports de circulation non disponibles dans ce pays.



Symboles pour rapports de circulation en temps réel

Symbole	Description	Rapports de circulation dans l'affichage de la carte
	Avertissement(rouge)	Un avertissement est émis, par exemple, concernant une perte de chargement routier.
	Avertissement (jaune)	Un avertissement est émis, par exemple, concernant des travaux routiers qui ne nuisent pas à la circulation routière.
	Circulation lente	Apparaît au début d'un encombrement de la circulation (vitesse moyenne de 40 à 70 km/h (25 à 45 mi/h) si le guidage routier est actif et que la route traverse une zone encombrée. Les symboles de voiture jaune peuvent apparaître avec ce symbole.
	Embouteillage sur la route	Apparaît au début d'un embouteillage (vitesse moyenne de 10 à 30 km/h (5 à 20 mi/h) si le guidage routier est actif et que la route traverse une zone encombrée. Les symboles de voiture rouge peuvent apparaître avec ce symbole.
	Section bloquée de la route	Apparaît au début d'une zone bloquée si le guidage routier est actif et que la route traverse la zone bloquée. Les symboles XXXX peuvent apparaître avec ce symbole.
Ligne jaune avec flèches	Événements	Blocage routier possible (par ex. travaux routier) Apparaît sur le côté affecté (direction) de la route
Ligne verte avec des flèches	Circulation fluide	Aucun délai Apparaît seulement sur le côté (direction) de la route où la circulation est fluide.
	Circulation lente (circulation dense) (véhicule jaune)	Densité de circulation routière élevée, vitesse moyenne 40 à 72 km/h (25 à 45 mi/h) . Afin d'indiquer le volume de circulation routière, plus d'un symbole doit être affiché.

Symbole	Description	Rapports de circulation dans l'affichage de la carte
	Embouteillage (circulation lente) (voiture rouge)	Densité de circulation routière très élevée, vitesse moyenne 8 à 32 km/h (5 à 20 mi/h).
XXXX	Section de route bloquée	Section de route non disponible. Afin d'indiquer la longueur de la section bloquée, plus d'un symbole doit être affiché.

Affichage des rapports de circulation en temps réel

COMAND

- Si nécessaire, commuter au mode de navigation et afficher le menu (> page 168).
- Sélectionner **Circulation** à la barre du menu du système de navigation en tournant  le contrôleur COMAND et appuyer sur  pour confirmer.

Le message **Aucun message circulation** sera affiché:

Ce qui signifie que:

- aucun rapport de circulation n'a encore été reçu.
- aucun rapport de circulation n'est disponible.
- **Pour annuler la recherche:** sélectionner **Annuler**.
- **Pour fermer la fenêtre de message:** sélectionner **OK**.

En cas de rapports sur la circulation, une liste sera affichée.

Le contenu de cette liste varie selon que le guidage routier est actif ou non.

Liste des rapports de circulation

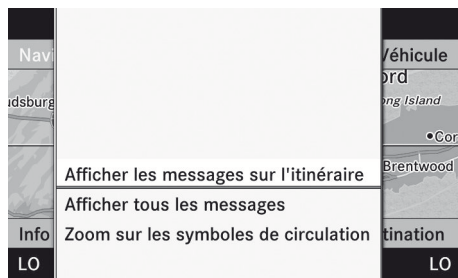

P82.87-5602-31

- **Pour afficher la liste des rapports de circulation:** sélectionner **Afficher tous les messages** en tournant  le contrôleur COMAND et appuyer sur  pour confirmer.

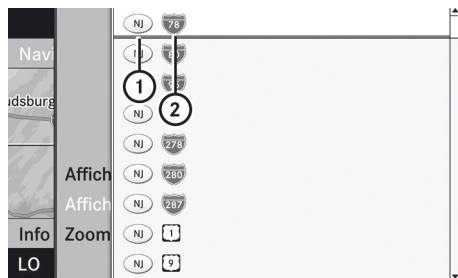

La liste montre toutes les routes, secteurs ou régions pour lesquels des rapports de circulation sont disponibles.



P82.87-5607-31

- ① Reconnaissance d'état ou de province
- ② Route concernée



i Un rapport de circulation peut référer à un secteur ou une région, par ex. si la visibilité est réduite en raison du brouillard.

- ▶ **Pour lire un rapport de circulation:** sélectionner une route, un secteur ou une région.
- ▶ **Pour afficher un rapport de circulation:** sélectionner une route, un secteur ou une région et appuyer sur  pour confirmer. Un exemple de rapport de circulation est fourni ci-dessous.
- ▶ **Pour quitter la liste:** faire glisser  au contrôleur COMAND à une ou plusieurs reprises.

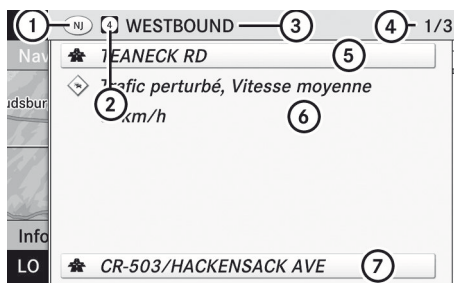
Exemple: rapport de circulation



P82.87-5603-31

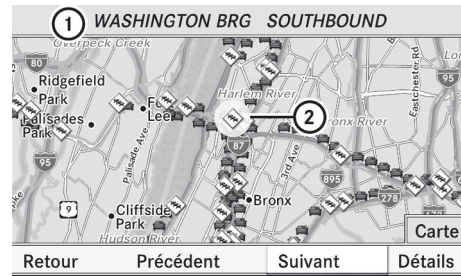

- ① Code du pays
 - ② Route, secteur ou région concerné par les rapports de circulation
 - ③ Direction
 - ④ Messages 1 à 8 pour la route concernée
 - ⑤ Dernière sortie/intersection avant le début de la section de route concernée
 - ⑥ Rapport texte
 - ⑦ Première sortie/intersection après la fin de la section de route concernée
- ▶ **Pour faire défiler un rapport ou accéder au rapport suivant:** tourner  le contrôleur COMAND.
 - ▶ **Pour revenir à la liste des messages:** appuyer sur  ou faire glisser  le contrôleur COMAND.

Affichage de l'information sur les symboles de circulation:



P82.87-5589-31

Affichage d'un exemple:

- ① Section de route concernée
 - ② Symbole pour un événement
- ▶ **Pour afficher l'événement suivant/précédent:** sélectionner **Suivant** ou **Précédent** (si disponible) et appuyer sur  pour confirmer.
 - ▶ **Pour afficher une vue détaillée:** sélectionner **Détails** et appuyer sur  pour confirmer.
 - ▶ **Pour faire défiler la carte:** sélectionner **Carte** et appuyer sur  pour confirmer. La carte peut être déplacée (▷ page 177) afin de permettre l'affichage des rapports de circulation.

Mémoire de destination

Adresse à domicile (adresse personnelle)

Entrée de l'adresse personnelle via l'entrée d'adresse



- ▶ Entrer l'adresse personnelle comme destination, par ex. comme localité, rue et numéro de rue (▷ page 169). Ensuite, sauvegarder l'adresse personnelle sans lancer le guidage routier (▷ page 173).

Utilisation d'une entrée du carnet d'adresses comme adresse personnelle

► Pour activer le mode navigation:

appuyer une ou deux fois sur le bouton de fonction .

► Pour afficher le menu: appuyer sur le contrôleur COMAND .



► Sélectionner **Destination** à la barre du menu du système de navigation en tournant  le contrôleur COMAND et appuyer sur  pour confirmer.

► Sélectionner **Mémoire** et appuyer sur  pour confirmer.

► Faire glisser  le contrôleur COMAND à plusieurs reprises, jusqu'à ce que la liste de la mémoire des destinations paraisse comme liste de sélection.

Retour	Adresse personnelle
	MONTVALE NJ 1 MERCEDES DR, 00...
	STATUE OF LIBERTY-NEW YORK AC...
	BAPTIST HEALTH MEDICAL CENTE...
	INDIANAPOLIS IN 1840 KOEHNE S...
	LACEY TWP NJ LACEY TWP-NJ, 00/...
	LINWOOD (ATLANTIC) NJ 444 LINC,...
	MADISON SQUARE GARDEN NEW ...

P82.87-5409-31

► Sélectionner **Adresse personnelle**, en tournant  le contrôleur COMAND et appuyer sur  pour confirmer.

i Si aucun caractère n'a encore été entré, l'entrée **Adresse personnelle** est automatiquement mise en surbrillance dans la liste de sélection.

Si aucune adresse personnelle n'a encore été sauvegardée, il est possible d'assigner une entrée au carnet d'adresses. Si une adresse personnelle existe déjà, elle est affichée et peut être modifiée.

i Si **Nouvelle entrée** est sélectionné, on vous offre aussi l'option d'entrée d'adresse personnelle pour la première fois. Ensuite,

sauvegarder l'adresse personnelle sans lancer le guidage routier.

► **Pour entrer l'adresse personnelle la première fois:** sélectionner **Assigner l'entrée du carnet d'adresses** et appuyer sur  pour confirmer.

► Sélectionner **Domicile** ou **Bureau** et appuyer sur  pour confirmer.

► **Pour modifier l'adresse personnelle:** sélectionner **Changer** et appuyer sur  pour confirmer.

► Sélectionner **Assigner entrée à carnet d'adresses** et appuyer sur  pour confirmer.

i Si **Nouvelle entrée** est sélectionné, on vous offre aussi l'option de changer l'adresse personnelle en entrant une adresse. Ensuite, sauvegarder l'adresse personnelle sans lancer le guidage routier

► Sélectionner **Domicile** ou **Bureau** et appuyer sur  pour confirmer. Dans les deux cas, le carnet d'adresses sera visible avec la barre de caractères ou comme liste de sélection.

► **Pour sélectionner une entrée du carnet d'adresses:** procéder tel que décrit dans la section «Recherche d'une entrée du carnet d'adresses» (> page 224).

► **Pour confirmer la sélection:** appuyer sur  le contrôleur COMAND.

Si aucune adresse personnelle n'a été sauvegardée, COMAND sauvegarde l'entrée. Un message est affiché suivi du menu des adresses avec l'adresse sélectionnée. **Lancer** est automatiquement mis en surbrillance.

Si une adresse personnelle a déjà été sauvegardée, un message-guide demandera si l'entrée **Adresse personnelle** doit être écrasée.

- ▶ Sélectionner **Oui** ou **Non** et appuyer sur  pour confirmer.
En sélectionnant **Oui**, COMAND écrase la destination. Un message est affiché suivi du menu des adresses avec l'adresse sélectionnée. **Lancer** est automatiquement mis en surbrillance.
Si **Non** est sélectionné, la liste réapparaîtra.

Sélection d'une adresse personnelle pour le guidage routier



- ▶ Procéder tel que décrit dans la section «Entrée d'une destination depuis la mémoire des destinations» (▷ page 175).

Sauvegarde d'une destination dans la mémoire des destinations





Remarque

Cette fonction permet également de sauvegarder la destination dans le carnet d'adresses.

Après l'entrée de destination

- ▶ La destination a été entrée et elle est indiquée dans le menu d'entrée d'adresse (▷ page 172).
- ▶ Sélectionner **Enregistrer** en faisant glisser  et en tournant  le contrôleur COMAND et appuyer sur  pour confirmer.
Les options de sauvegarde peuvent maintenant être sélectionnées.





Pendant le guidage routier



- ▶ **Pour afficher le menu:** appuyer sur le contrôleur COMAND .
- ▶ Sélectionner **Destination** à la barre du menu du système de navigation en tournant  le contrôleur COMAND et appuyer sur  pour confirmer.
- ▶ Sélectionner **Enregistrer destination** et appuyer sur  pour confirmer.
Les options de sauvegarde peuvent maintenant être sélectionnées.

Dans la liste des destinations précédentes

- ▶ **Pour afficher le menu:** appuyer sur le contrôleur COMAND .
- ▶ Sélectionner **Destination** à la barre du menu du système de navigation en tournant  le contrôleur COMAND et appuyer sur  pour confirmer.
- ▶ Sélectionner **Dernières destinations** et appuyer sur  pour confirmer.
La liste des dernières destinations paraît.
- ▶ Sélectionner une destination en tournant  le contrôleur COMAND et appuyer sur  pour confirmer.
L'adresse de destination est affichée.
- ▶ Sélectionner **Enregistrer** et appuyer sur  pour confirmer.
Les options de sauvegarde peuvent maintenant être sélectionnées.

Sélection des options de sauvegarde:

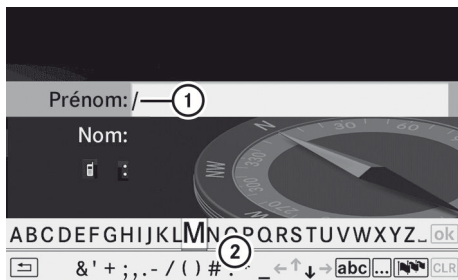

- ▶ **Pour enregistrer la destination sans un nom:** sélectionner **Enreg. sans nom.** et appuyer sur  pour confirmer.
COMAND sauvegarde la destination dans la mémoire des destinations et utilise l'adresse comme nom de destination.
- ▶ **Pour enregistrer la destination comme adresse personnelle:** sélectionner **Enreg. comme adresse pers.** et appuyer sur  pour confirmer.
COMAND sauvegarde la destination dans la mémoire des destinations comme **Adresse personnelle**. Si l'entrée contient déjà des données de navigation (symbole ), un message guide demandera si l'entrée doit être écrasée.
- ▶ Sélectionner **Oui** ou **Non** et appuyer sur  pour confirmer.
En sélectionnant **Oui**, l'entrée est supprimée. En sélectionnant **Non**, le processus sera interrompu.

- **Pour enregistrer la destination avec un nom:** sélectionner **Enreg. avec nom.** et appuyer sur  pour confirmer.
- Sélectionner une catégorie, par ex. **Adresse pers.**, et appuyer sur  pour confirmer.
Le menu d'entrée avec les champs de données et la barre de caractères s'affiche.



P82.87-2130-31

Exemple d'affichage: enregistrement d'une destination avec un nom

- ① Champ de données sélectionné avec le curseur
- ② Barre de caractères
- Procéder tel que décrit dans la section «Entrée des caractères à l'aide de la barre de caractères» à la section «Entrée des caractères en mode navigation (entrée d'une localité)» (▷ page 169).
- Ensuite, sélectionner  et appuyer sur  pour confirmer.
COMAND sauvegarde la destination sous le nom entré.

Assignation d'une destination à une entrée du carnet d'adresses

Une adresse avec les données complètes et convenant à la navigation peut être assignée à une entrée du carnet d'adresses déjà existante. Le guidage routier peut ensuite être lancé vers cette adresse, directement à partir du carnet d'adresses (▷ page 227).





- Sélectionner **Assigner entrée à carnet d'adresses** et appuyer sur  pour confirmer.





- Sélectionner une catégorie, par ex. **Adresse pers.**, et appuyer sur  pour confirmer.
Le carnet d'adresses sera affiché soit avec la barre de caractères ou comme une liste de sélection.

- **Pour sélectionner une entrée du carnet d'adresses:** procéder tel que décrit dans la section «Recherche d'une entrée du carnet d'adresses» (▷ page 224).
Si l'entrée sélectionnée dans le carnet d'adresses ne comporte pas encore de données d'adresse de navigation, COMAND sauvegarde les données.
Si l'entrée sélectionnée dans le carnet d'adresses contient déjà des données d'adresse de navigation, un message-guide apparaît et il faudra confirmer si l'entrée doit être écrasée ou pas.

- Sélectionner **Oui** ou **Non** et appuyer sur  pour confirmer.
En sélectionnant **Oui**, COMAND sauvegarde les données.

Suppression d'une destination ou de l'adresse personnelle de la mémoire des destinations

- **Pour activer le mode navigation:** appuyer une ou deux fois sur le bouton de fonction .
- **Pour afficher le menu:** appuyer sur le contrôleur COMAND .
- Sélectionner **Destination** à la barre du menu du système de navigation en tournant  le contrôleur COMAND et appuyer sur  pour confirmer.
- Sélectionner **Mémoire** et appuyer sur  pour confirmer.
La liste des mémoires de destination sera affichée soit avec la barre de caractères (1re option) ou comme liste de sélection (2e option).

- ▶ **1re option: liste des mémoires de destination avec la barre de caractères:** procéder tel que décrit à la section «Entrée des caractères à l'aide de la barre de caractères» (> page 144).
 - ▶ **2e option: liste des mémoires de destination comme liste de sélection:** sélectionner une destination en tournant  le contrôleur COMAND et appuyer sur  pour confirmer.
Les données d'adresse de l'entrée sélectionnée seront affichées.
 - ▶ Sélectionner **Effacer** et appuyer sur  pour confirmer.
Un message-guide paraît, demandant à l'utilisateur s'il désire supprimer la destination.
 - ▶ Sélectionner **Oui** ou **Non** et appuyer sur  pour confirmer.
Si **Oui** est sélectionné, COMAND supprime la destination. Un message sera affiché à cet effet.
En sélectionnant **Non**, le processus sera interrompu.
- i** Si les données de l'adresse de navigation pour la destination à supprimer sont aussi assignées à une entrée du carnet d'adresses, COMAND supprimera aussi les données à cet endroit. Si l'entrée du carnet d'adresses correspondante ne contient pas d'autres données, comme des numéros de téléphone, COMAND supprime l'entrée complète du carnet d'adresses.

Destinations précédentes

Introduction





COMAND sauvegarde automatiquement les destinations précédentes utilisées pour le calcul de l'itinéraire. Si la mémoire est pleine, COMAND supprime la destination la plus ancienne. Il est aussi possible de sauvegarder une destination choisie dans la liste des destinations précédentes, dans la mémoire

des destinations. Elle sera sauvegardée de façon permanente.

Sauvegarde d'une destination dans la mémoire des destinations

- ▶ Procéder tel que décrit dans la section «Dans la liste des destinations précédentes» (> page 197).



Sauvegarde de la position du véhicule dans la liste des dernières destinations

- ▶ **Pour activer le mode navigation:** appuyer une ou deux fois sur la bouton de fonction .
- ▶ **Pour afficher le menu:** appuyer sur le contrôleur COMAND .
- ▶ Sélectionner **Position** à la barre du menu du système de navigation en tournant le contrôleur COMAND  et appuyer sur  pour confirmer.
- ▶ Sélectionner **Enregistrer position véhicule** et appuyer sur  pour confirmer.
COMAND sauvegarde la position actuelle du véhicule comme destination dans la mémoire des destinations précédentes.

Sauvegarde de la position du réticule dans la liste des destinations précédentes



Guidage routier non actif

Un réticule paraît sur la carte, si elle a été déplacée manuellement. La position du réticule peut être sauvegardée comme destination dans la liste des destinations précédentes.

- ▶ **Pour afficher le menu:** appuyer sur le contrôleur COMAND .
- ▶ Sélectionner **Position** à la barre du menu du système de navigation en tournant le contrôleur COMAND  et appuyer sur  pour confirmer.







- ▶ Sélectionner **Enregistrer position réticule** et appuyer sur  pour confirmer.

Le guidage routier est actif

- ▶ Sélectionner **Destination** à la barre du menu du système de navigation en tournant  le contrôleur COMAND et appuyer sur  pour confirmer.
- ▶ Sélectionner **Enregistrer destination** et appuyer sur  pour confirmer

COMAND

Suppression de l'une des destinations précédentes





- ▶ **Pour activer le mode navigation:** appuyer une ou deux fois sur la bouton de fonction .
- ▶ **Pour afficher le menu:** appuyer sur le contrôleur COMAND .
- ▶ Sélectionner **Destination** à la barre du menu du système de navigation en tournant  le contrôleur COMAND et appuyer sur  pour confirmer.
- ▶ Sélectionner **Dernières destinations** et appuyer sur  pour confirmer. La liste des dernières destinations paraît.
- ▶ Sélectionner la destination désirée et appuyer sur  pour confirmer. L'adresse de destination apparaît.
- ▶ Sélectionner **Effacer** et appuyer sur  pour confirmer. Un message-guide s'affiche, demandant si l'entrée doit être supprimée.
- ▶ Sélectionner **Oui** ou **Non** et appuyer sur  pour confirmer. En sélectionnant **Oui**, l'entrée est supprimée. En sélectionnant **Non**, le processus sera interrompu.

Fonctionnement et réglages de la carte

Remarque

Les logos des sociétés affichés sur la carte sont des marques de commerce des sociétés concernées et sont utilisés dans le but de situer ces sociétés. L'utilisation de ces logos sur la carte ne représente pas une approbation, un appui ou une publicité de ces sociétés pour le système de navigation.

Réglage de l'échelle de la carte

- ▶ **Pour masquer le menu:** faire glisser  le contrôleur COMAND et lorsque le choix au menu **Plein écran** est affiché, appuyer sur .
- ▶ **Pour rappeler la barre d'échelle:** dès que  le contrôleur COMAND est tourné, la barre de l'échelle  paraît.
- ▶ Tourner  jusqu'à ce que l'échelle requise de la carte soit réglée.











- ① Régler l'échelle de la carte comme un nombre avec unités
- ② L'échelle actuellement réglée de la carte est indiquée par l'aiguille sur la barre de l'échelle
- ③ Barre de l'échelle

L'unité de mesure  dans l'affichage COMAND dépend de la sélection faite dans le combiné d'instruments.

Déplacement de la carte

Affichage du réticule

- ▶ **Pour masquer le menu:** faire glisser   le contrôleur COMAND et lorsque le choix au menu **Plein écran** est affiché, appuyer sur .
- ▶ **Pour déplacer la carte:** faire glisser  ,   ou   le contrôleur COMAND. Un réticule apparaît sur la carte. En bougeant, la carte se déplace dans la direction correspondante sous le réticule.

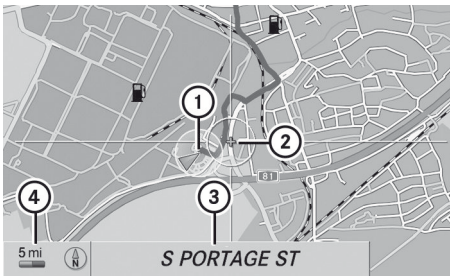

P82.86-9977-31

Carte avec réticule

- ① Position actuelle du véhicule
- ② Réticule
- ③ Détails de la position du réticule
- ④ Échelle de la carte sélectionnée









L'affichage ③ peut être le nom d'une rue, par exemple, pourvu que la carte numérique contienne les données requises. Ou il affiche la position géo-coordonnée des réticules si l'affichage **Géo-coordonnées** est activé (▷ page 204).

Masquage du réticule et centrage de la carte sur la position du véhicule ou de la destination

- ▶ Appuyer sur le bouton de retour en arrière . Le réticule disparaît et la carte est réglée sur la position du véhicule.
- ou
- ▶ Régler la carte à la position du véhicule, voir les explications ci-dessous.







Réglage de la carte à la position du véhicule, de l'arrêt en cours de route ou de la position à destination

Centrage de la carte sur la position du véhicule

- ▶ **Pour afficher le menu:** appuyer sur le contrôleur COMAND .
- ▶ Sélectionner **Position** à la barre du menu du système de navigation en faisant glisser   et en tournant le contrôleur COMAND   et appuyer sur  pour confirmer.
- ▶ Sélectionner **Carte position véhicule** et appuyer sur  pour confirmer ou, si le réticule est affiché, appuyer sur le bouton  de retour en arrière. Ceci masque les réticules.







Centrage sur un arrêt en cours de route

Cette fonction exige qu'un itinéraire vers un arrêt en cours de route a été calculé.

- ▶ **Pour afficher le menu:** appuyer sur le contrôleur COMAND .
- ▶ Sélectionner **Position** à la barre du menu du système de navigation en faisant glisser   et en tournant le contrôleur COMAND   et appuyer sur  pour confirmer.
- ▶ Sélectionner **Carte arrêt en cours de route** et appuyer sur  pour confirmer. Le réticule est centré sur la destination.

Centrage sur la destination

Cette fonction exige qu'un itinéraire vers une destination a été calculé.

- ▶ **Pour afficher le menu:** appuyer sur le contrôleur COMAND .
- ▶ Sélectionner **Position** à la barre du menu du système de navigation en faisant glisser   et en tournant le contrôleur COMAND   et appuyer sur  pour confirmer.
- ▶ Sélectionner **Carte destination** et appuyer sur  pour confirmer. Le réticule est centré sur la destination.

Affichage de la carte

Réglage de l'orientation de la carte



P82.86-9978-31

Orientation de la carte

① Orientation actuelle de la carte

Les modes d'affichage suivants sont possibles:

- Orientation Nord (la vue de la carte est affichée de sorte que le Nord est toujours en haut).
- Orientation dans le sens du trajet (la carte est présentée afin que la direction du trajet soit toujours vers le haut; le point orange du symbole pointe vers le nord).
- Vue d'avion (la carte est présentée afin que la direction du trajet soit toujours vers le haut, la projection de la carte reproduit la courbe de la Terre et le point orange du symbole pointe vers le nord).
- Carte 3 D (la carte est affichée en direction de la course avec dénivellement et représentation graphique du terrain. Le point orange du symbole pointe vers le nord).

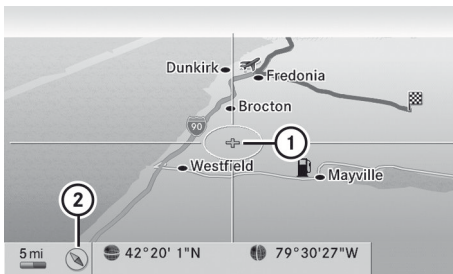

P82.86-9979-31

Exemple d'affichage: Vue d'avion

- ① Position actuelle du réticule
② Orientation actuelle de la carte

- ▶ **Pour afficher le menu:** appuyer sur le contrôleur COMAND .
- ▶ Sélectionner **Navi** dans la barre de fonction principale en faisant glisser et tourner le contrôleur COMAND et appuyer sur pour confirmer.
- ▶ Sélectionner **Orientation de la carte** et appuyer sur pour confirmer. Un point • indique le réglage actuel.

Mode	
Orientation de la carte	Orientation Nord
Symboles destinations spéciales	• Sens de la marche
Informations texte sur la carte	Vue d'avion
<input checked="" type="checkbox"/> Rappel de limitation de vitesse	Carte 3D
<input checked="" type="checkbox"/> Carte topographique	
<input checked="" type="checkbox"/> Villes en 3D	
<input type="checkbox"/> Informations autoroutes	
<input checked="" type="checkbox"/> Lecture automatique des infos	

P82.87-5568-31

- ▶ Sélectionner **Orientation Nord, Sens de la marche, Vue d'avion** ou **Carte 3D** en tournant le contrôleur COMAND et appuyer sur pour confirmer.
- ▶ **Pour quitter le menu:** faire glisser le contrôleur COMAND. L'orientation de la carte change en conséquence.







Réglage des symboles des destinations spéciales sur la carte

Il est possible de régler les destinations spéciales que vous désirez afficher comme symboles sur la carte. Ces destinations comportent les stations-service, hôtels, cinémas ou restaurants, par exemple.

Les réglages suivants sont possibles:

- **Symboles standard**
L'affichage des symboles est déterminé par les réglages usine.
- **Symboles personnels**

Vous pouvez déterminer ces symboles vous-même.

- **Sans symboles**
La carte ne montre aucun symbole.
- ▶ **Pour afficher le menu:** appuyer sur le contrôleur COMAND .
- ▶ Sélectionner **Navi** dans la barre de fonction principale en faisant glisser  et tourner  le contrôleur COMAND et appuyer sur  pour confirmer.
- ▶ Sélectionner **Destination spéciale - symboles sur la carte** et appuyer sur  pour confirmer.
- ▶ Sélectionner **Symboles standard**, **Symboles personnels** ou **Sans symbole**. Si **Symboles personnels** est sélectionné, la liste des destinations spéciales apparaît.
- ▶ **Pour activer/désactiver l'affichage des symboles:** sélectionner une destination spéciale en tournant  le contrôleur COMAND et appuyer sur  pour confirmer.
Selon l'état précédent des symboles, ils seront soit affichés ou cachés . Les affichages de symboles peuvent être activés pour plus d'une destination spéciale.

i La liste montre tous les symboles de tous les pays compris sur la carte numérique. Cependant, les destinations spéciales de tous les pays ne sont pas toutes disponibles. Par conséquent, certains symboles de destinations spéciales peuvent ne pas être affichés sur la carte, même si l'affichage du symbole est en fonction.

- ▶ **Pour quitter le menu:** appuyer sur le bouton de retour en arrière .

Information sur la carte dans l'affichage

Affichage de l'information texte

Pendant le guidage routier, une information sur la carte peut être affichée au bas de l'écran.

- ▶ **Pour afficher le menu:** appuyer sur le contrôleur COMAND .
- ▶ Sélectionner **Navi** dans la barre de fonction principale en faisant glisser  et tourner  le contrôleur COMAND et appuyer sur  pour confirmer.
La zone principale est active:
- ▶ Sélectionner **Navi** à nouveau et appuyer sur  pour confirmer.
Le menu de navigation s'ouvre.
- ▶ Sélectionner **Info texte sur carte** et appuyer sur  pour confirmer.
Un point  indique le réglage actuel.
- ▶ Sélectionner **Heure d'arrivée/Distance, Rue actuelle, Geo-Coordonnées** ou **Aucun** et appuyer sur  pour confirmer.
- ▶ **Pour quitter le menu:** faire glisser  et appuyer sur le contrôleur COMAND.

Heure d'arrivée/Distance jusqu'à destination

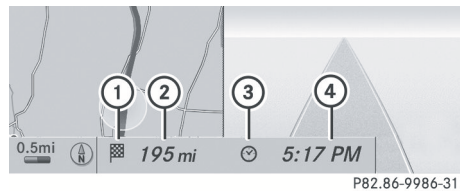

Affichage Heure d'arrivée/distance en fonction

- ① Symbole pour destination
- ② Distance jusqu'à destination
- ③ Symbole pour l'heure estimée de l'arrivée
- ④ Heure estimée de l'arrivée

Cet affichage devient visible uniquement pendant le guidage routier. Pendant le défilement de la carte (> page 201), des

données additionnelles seront fournies, par ex. noms de rues, selon la position du réticule, si la carte numérique reconnaît ces données.

Affichage routier



P82.86-9987-31

Affichage routier actif

- ① Noms et numéros de rues, par ex. pour les autoroutes

Affichage des coordonnées géographiques



P82.86-9988-31

Affichage des coordonnées géographiques actif

- ① Hauteur actuelle (arrondie) au-dessus du niveau de la mer
- ② Position actuelle du véhicule: coordonnées de latitude
- ③ Position actuelle du véhicule: coordonnées de longitude
- ④ Nombre de satellites GPS utilisés actuellement.

La réception GPS doit être suffisante pour tous les affichages. Le cas contraire, l'affichage sera ombragé. L'affichage de la hauteur ① peut varier de la valeur actuelle, parce que le système de navigation a recours à des signaux GPS pour le calcul.

Lors du défilement sur la carte (▷ page 201), les coordonnées géographiques de la position du réticule seront visibles. L'affichage de la hauteur ① et du nombre de satellites employés ④ ne sont pas fournis.

Option du menu «Aucun»



P82.87-3775-31





Affichage hors fonction

- ① Orientation actuelle de la carte
- i** Dans la fonction «Déplacer carte», d'autres données seront visibles selon la position des réticules, par exemple le nom d'une rue, si la carte numérique contient cette donnée.

Activation/désactivation de la carte topographique

La carte topographique utilise différentes couleurs pour représenter l'altitude. La principale couleur reflète généralement la végétation dominante de la topographie ou la couleur perçue du terrain, vue des airs par exemple:

- vert pour les basses terres
- jaune ou brun pour les collines
- gris ou blanc pour les montagnes

- **Pour afficher le menu:** appuyer sur le contrôleur COMAND .
- Sélectionner **Navi** dans la barre de fonction principale en faisant glisser  et tourner  le contrôleur COMAND et appuyer sur  pour confirmer.
- Sélectionner **Carte topographique** et confirmer avec .
- Selon l'état préalable, l'option commutera à marche ou à arrêt .





Activation/désactivation du modèle de localité

Lorsque le modèle de localité est en fonction, la carte montre les édifices en modèles 3D.

i Le modèle de localité n'est montré qu'en orientation 3D de la carte.

Il est disponible pour les échelles de carte de 50 m et 100 m.

Les données requises pour l'affichage des édifices ne sont pas disponibles pour toutes les villes.



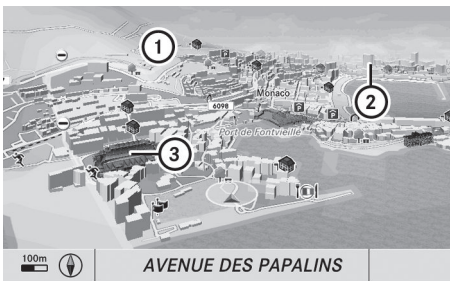

- ▶ **Pour afficher le menu:** appuyer sur le contrôleur COMAND .
- ▶ Sélectionner **Navi** dans la barre de fonction principale en faisant glisser  et tourner  le contrôleur COMAND et appuyer sur  pour confirmer.
- ▶ Sélectionner **Localité (3D)** et appuyer sur  pour confirmer. Selon l'état préalable, l'option commutera à marche ou à arrêt .



P82.87-3217-31

- ① Collines
- ② Édifices
- ③ Édifices importants







Affichage de la version des données de la carte

- ▶ **Pour afficher le menu:** appuyer sur le contrôleur COMAND .
- ▶ Sélectionner **Navi** dans la barre de fonction principale en faisant glisser  et tourner  le contrôleur COMAND et appuyer sur  pour confirmer.

- ▶ Sélectionner **Version de la carte** et appuyer sur  pour confirmer. Le numéro de version de la carte est affiché. Des renseignements au sujet des nouvelles versions de logiciels de cartes sont disponibles auprès de tout Concessionnaire Mercedes-Benz agréé.

Informations de circulation sur la carte

Avec un abonnement au service de rapports de circulation de la radio satellite SIRIUS XM, l'information sur la circulation routière peut être affichée sur la carte. Trois catégories peuvent être sélectionnées pour l'affichage.

- ▶ **Pour activer/désactiver les affichages:** appuyer sur  le contrôleur COMAND pour montrer le menu.
- ▶ Sélectionner **Navi** dans la barre de fonction principale en faisant glisser  et tourner  le contrôleur COMAND et appuyer sur  pour confirmer.
- ▶ Sélectionner **Info trafic sur carte** et appuyer sur  pour confirmer.
- ▶ Sélectionner une catégorie et appuyer sur  pour confirmer. Selon l'état préalable, l'option commutera à marche ou à arrêt .

Mode	
Orientation de la carte	
Symboles dest. spéciales	
Infos trafic sur la carte	<input checked="" type="checkbox"/> Événements
Informations texte sur la	<input checked="" type="checkbox"/> Fluidité du trafic
<input checked="" type="checkbox"/> Carte topographique	<input type="checkbox"/> Trafic fluide
<input checked="" type="checkbox"/> Informations autoroutes	
<input checked="" type="checkbox"/> Lecture automatique des	

P82.87-3771-31

Événements de la circulation

Les sections de route sont marquées par une ligne jaune avec flèches.

Les messages d'avertissement ou les incidents de la circulation sont représentés sur la carte par des symboles appropriés ou

des flèches jaunes et rouges. Explication des symboles (▷ page 192).

• Vitesse et circulation

Les sections de routes sont représentées par des symboles automobiles jaunes ou rouges.

Flèches vertes: circulation fluide

Symboles de voiture jaune: circulation encombrée, vitesse moyenne entre 40 - 70 km/h (25 - 45 mi/h)

Symboles de voiture rouge: circulation encombrée, vitesse moyenne entre 8 - 30 km/h (5 - 20 mi/h)

• Circulation fluide

Les sections de route sont marquées par une ligne verte avec flèches.

Réglages additionnels





Informations routières

Lors de la conduite sur les autoroutes, il est possible de faire en sorte que les stations d'essence, restaurants, etc. les plus près, de même que leur distance actuelle, soient indiqués dans le coin droit de l'affichage.

► Pour activer le mode navigation:

appuyer une ou deux fois sur le bouton de fonction .

► Pour afficher le menu: appuyer sur le contrôleur COMAND .

► Sélectionner **Navi** dans la barre de fonction principale en faisant glisser   et tourner  au contrôleur COMAND et appuyer sur  pour confirmer.

► Sélectionner **Info trafic** et appuyer sur  pour confirmer.





Selon l'état préalable, l'option commutera à marche ou à arrêt .

Service SIRIUS XM

Affichage du service d'information SIRIUS XM

L'information du service SIRIUS XM peut être affichée.

► **Pour afficher le menu:** appuyer sur le contrôleur COMAND .

► Sélectionner **Navi** dans la barre de fonction principale en faisant glisser   et tourner  au contrôleur COMAND et appuyer sur  pour confirmer.

► Sélectionner **SIRIUS Service** et appuyer sur  pour confirmer.

Abonnement au service de rapport de circulation SIRIUS XM

► Contacter le fournisseur de service de radio satellite au numéro de téléphone affiché sur l'écran de service.

i Le service satellite peut aussi être activé en ligne. Pour ce faire, visiter le site Web de la radio satellite SIRIUS XM Radio à **<http://www.sirius.com>** (É.-U.) ou **<http://www.siriuscanada.com>** (Canada).

Lorsque la communication est établie:

► Suivre les directives du personnel au service.

Le processus d'activation peut prendre jusqu'à dix minutes.

Si l'abonnement n'est pas inclus à l'achat du système, l'information sur votre carte de crédit sera requise pour activer le compte.

Fonction boussole



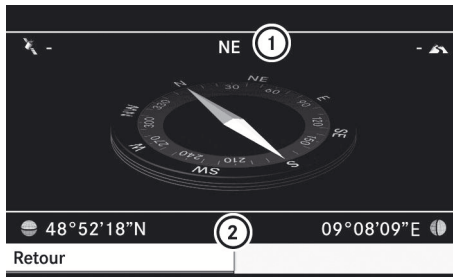





Il est possible d'afficher la direction actuelle vers laquelle se dirige le véhicule.



P82.87-2960-31

- ① Affichage de la boussole
- ② Coordonnées géographiques

En vue de boussole, la direction de la course du véhicule sera visible, ainsi que la hauteur actuelle au-dessus du niveau de la mer et les coordonnées sur l'emplacement du véhicule, par exemple.

- ▶ **Pour activer le mode navigation:** appuyer une ou deux fois sur le bouton de fonction .
- ▶ **Pour afficher le menu:** appuyer sur le contrôleur COMAND .
- ▶ Sélectionner **Position** à la barre du menu du système de navigation en faisant glisser  et en tournant le contrôleur COMAND  et appuyer sur  pour confirmer.
- ▶ Sélectionner **Boussole** et appuyer sur  pour confirmer.
- ▶ **Pour quitter l'affichage:** confirmer **Retour** en appuyant sur  ou sur le bouton .

Installation du nouveau logiciel de carte

Les cartes numériques générées par le logiciel de carte deviennent désuètes de la même façon que les cartes routières habituelles. Pour assurer un guidage routier optimum en tout temps, toujours utiliser le logiciel de cartes le plus récent pour votre système de navigation. Des renseignements au sujet des nouvelles versions de logiciels de cartes sont disponibles auprès de tout Concessionnaire Mercedes-Benz agréé.







Vous pouvez installer de nouveaux logiciels de cartes provenant d'un ou de plusieurs DVD, selon la taille du logiciel de carte.

La procédure d'installation peut prendre de 10 à 120 minutes, selon la taille du logiciel de carte. Si la radio est en fonction au début du processus d'installation, le volume peut encore être réglé. COMAND peut aussi servir à faire fonctionner la climatisation et à annuler le processus. D'autres fonctions ne sont pas actives. Dans la mesure du possible, effectuer l'installation lorsque le véhicule est stationnaire. La vitesse de lecture du DVD est plus grande lorsque le véhicule est arrêté que lorsqu'il est en marche et la mise à jour est alors moins longue. Si la batterie de démarrage n'est pas suffisamment chargée, COMAND peut mettre fin automatiquement au processus afin de préserver la batterie. Par conséquent, laisser tourner le moteur pendant le processus d'installation.

ATTENTION

Ne jamais laisser le moteur tourner dans des endroits clos. Tous les gaz d'échappement contiennent du monoxyde de carbone toxique. Respirer des fumées toxiques est un danger pour la santé et peut causer l'inconscience ou la mort.

Affichage de l'information sur la version de la carte actuellement utilisée

- ▶ **Pour activer le mode navigation:** appuyer une ou deux fois sur le bouton de fonction .
- ▶ **Pour afficher le menu:** appuyer sur le contrôleur COMAND .
- ▶ Sélectionner **Navi** dans la barre de fonction principale en faisant glisser  et tourner  le contrôleur COMAND et appuyer sur  pour confirmer.
- ▶ Sélectionner **Version de la carte** et appuyer sur  pour confirmer.

Remarques sur la manutention des DVD

- Ne manipuler les disques que par les rebords.
- Manipuler les DVD avec précaution pour éviter les erreurs de lecture.
- Éviter les égratignures, les empreintes de doigts et la poussière sur les disques.
- Nettoyer les disques avec un chiffon obtenu commercialement. Lors du nettoyage du CD, essuyer la surface en ligne droite, du centre vers l'extérieur du disque, plutôt qu'avec un mouvement circulaire.
- Ranger les disques dans leur étui après usage.
- Protéger les CD de la chaleur et de la lumière solaire directe.

Protection du logiciel de carte contre la copie

Le logiciel de carte COMAND est sujet à des frais. Le logiciel de carte ne possède qu'un seul code d'activation (utilisable pour un véhicule seulement) et n'est pas transférable. Votre Concessionnaire Mercedes-Benz pourra vous remettre un code d'activation à six chiffres. En cas de perte du code d'activation, ou si le système COMAND refuse le code d'activation entré, contacter un Concessionnaire Mercedes-Benz agréé.

Votre véhicule est équipé d'un logiciel de carte en usine. Selon le pays, le logiciel de carte pour votre région est soit déjà préinstallé (Europe/É.-U.) ou il est fourni sur un DVD (tous les autres pays). Lorsque le logiciel de carte est fourni avec le véhicule, le code d'activation n'est pas requis.

Si le logiciel de carte du véhicule a déjà été installé usine et que vous désirez l'installer à nouveau, cette procédure n'exige pas d'obtenir un code d'activation.

Procédure d'installation

- ▶ Charger le logiciel de carte DVD dans le lecteur DVD (▷ page 241).
Le système COMAND vérifie le DVD et un message approprié paraît dans l'affichage COMAND.

Le logiciel de carte n'est pas compatible avec le système de navigation

Un message indiquera que le logiciel de carte ne peut être installé.

- ▶ **Pour confirmer le message:** appuyer sur .
COMAND éjecte le DVD.
- ▶ Retirer le disque DVD de la fente.
- ▶ Insérer le DVD compatible avec le système de navigation du véhicule.

Le logiciel de carte n'est pas compatible avec le système de navigation

Un message indique que le logiciel du système et le logiciel de carte sont incompatibles.

- ▶ **Pour confirmer le message:** appuyer sur .
COMAND éjecte le DVD.
- ▶ Retirer le disque DVD de la fente.
- ▶ Faire mettre à jour le logiciel du système par un Concessionnaire Mercedes-Benz agréé.

Le logiciel de carte ne peut être installé tant que le logiciel du système n'a pas été remis à jour.

Logiciel de carte compatible avec le système de navigation et le logiciel actuel du système

COMAND vérifie si les données de la carte sur le DVD sont déjà installées.

Données de la carte déjà installées

Vous verrez un message à l'effet que les données de la carte sont déjà installées et un message guide s'affichera pour demander si vous désirez continuer avec l'installation du logiciel de carte.

- ▶ Sélectionner **Oui** ou **Non**.
En sélectionnant **Oui**, les données actuelles sur la carte seront écrasées.
En sélectionnant **Non**, COMAND éjecte automatiquement le DVD et l'installation du logiciel de la carte est annulée.
- ▶ Retirer le disque DVD de la fente.

Données de la carte non encore installées

Dans l'affichage, une comparaison des versions du logiciel de carte sur le DVD et du logiciel de carte déjà installé dans COMAND est effectuée. Un message-guide apparaît ensuite, demandant si l'installation du logiciel de carte devrait être effectuée.

- ▶ Sélectionner **Oui** ou **Non**.
En sélectionnant **Oui**, les données de la carte seront installées.
En sélectionnant **Non**, COMAND éjecte automatiquement le DVD et l'installation du logiciel de la carte est annulée.
- ▶ Retirer le disque DVD de la fente.

Si un code d'activation est requis pour le logiciel de carte, un message-guide apparaît dans l'affichage, demandant d'entrer le code.



P82.87-5638-31

- ▶ Entrer le code d'activation et appuyer sur **ok** pour confirmer.
Le logiciel de carte est installé.

Si un code d'activation erroné est entré, un message-guide apparaît pour demander d'entrer à nouveau le code d'activation. Si le code d'activation est entré par erreur à trois reprises, le message-guide demandera de faire une pause avant d'entrer le code à

nouveau. Ce délai augmente chaque fois qu'un code d'activation erroné est entré, allant de cinq minutes à un maximum de cinq heures.

Installation des données de la carte

Avant que le processus de copie commence, COMAND redémarre le système.

Pendant que l'installation fonctionne, un message sera affiché à cet effet, ainsi qu'une barre de progression.

- ▶ **Pour annuler le processus d'installation:** éjecter le CD.

- ▶ Retirer le disque DVD de la fente.

i Si le processus d'installation est interrompu, le système de navigation ne sera pas fonctionnel. Vous pouvez continuer la procédure d'installation plus tard.

- ▶ **Procédure d'installation avec données de carte sur plusieurs DVD:** lorsque le contenu du premier DVD a été installé, un message paraît, demandant à l'utilisateur d'insérer un deuxième DVD. Suivre la directives sur l'affichage.

- ▶ **Pour autoriser l'installation jusqu'à la fin sans annuler:** laisser la procédure se dérouler

Lorsque la procédure d'installation est complétée avec succès, un message sera affiché à cet effet.

- ▶ **Pour confirmer le message:** appuyer sur .

COMAND éjecte le DVD.

- ▶ Retirer le disque DVD de la fente.
L'installation est complétée.

Si la procédure d'installation n'est pas complétée avec succès, un message sera affiché à cet effet.

- ▶ **Pour confirmer le message:** appuyer sur .

COMAND éjecte le DVD.

- ▶ Retirer le disque DVD de la fente.

Problèmes avec le système de navigation

Problèmes	Causes et conséquences possibles et ► Solutions
<p>COMAND n'est pas en mesure de continuer le guidage routier après que le voyage a été interrompu.</p>	<p>Le guidage routier est annulé si le conducteur interrompt son trajet plus de deux heures.</p> <p>«Interruption du trajet» correspond à un arrêt du véhicule et à la désactivation de COMAND. La «poursuite du guidage routier» consiste à réactiver COMAND et à reprendre la conduite automobile.</p> <p>► Continuer le guidage routier (► page 186). COMAND détermine la position du véhicule. Selon la situation de conduite, ceci peut exiger un certain temps.</p> <p>Le guidage routier peut être limité pendant que l'emplacement du véhicule est déterminé.</p> <p>Lorsque la position du véhicule est établie, le guidage routier reprend avec les messages de navigation et les affichages de guidage routier.</p>
<p>COMAND n'est pas en mesure de déterminer la position du véhicule.</p>	<p>COMAND doit réévaluer la position du véhicule, si ce dernier a été transporté (par exemple en train, traversier ou après un remorquage).</p> <p>► Démarrer le véhicule et prendre la route. COMAND détermine la position du véhicule. Selon la situation de conduite, ceci peut exiger un certain temps.</p> <p>Le guidage routier peut être limité pendant que l'emplacement du véhicule est déterminé.</p> <p>Lorsque la position du véhicule est établie, le guidage routier reprend avec les messages de navigation et les affichages de guidage routier.</p>
<p>Le message Navigation non disp. paraît.</p>	<p>COMAND comporte une unité de disque dur intégré sur lequel le logiciel de carte est sauvegardé.</p> <p>Pour protéger le disque dur de tout dommage, COMAND le désactive à température très élevée. Le système de navigation sera temporairement non disponible.</p> <p>► Laisser le véhicule et le système COMAND refroidir.</p> <p>► Pour masquer le message: désactiver COMAND et le réactiver.</p>

Problèmes	Causes et conséquences possibles et ► Solutions
	<p>Si un secteur du disque dur comporte une anomalie, COMAND ne peut plus accéder aux données de carte qui s'y trouvent, lors du calcul d'une route, par exemple.</p> <ul style="list-style-type: none"> ► Pour masquer le message: désactiver COMAND et le réactiver. Le système de navigation sera à nouveau fonctionnel jusqu'à ce qu'il ait à nouveau accès au secteur défectueux du disque dur. Le message réapparaîtra alors. ► Contacter un Concessionnaire Mercedes-Benz agréé.
Un message à l'effet que le DVD contenant la carte numérique n'est pas compatible avec le logiciel du système sera affiché.	<p>Le DVD contenant la carte numérique ne peut servir à la mise à niveau.</p> <ul style="list-style-type: none"> ► Pour confirmer le message: appuyer sur  au contrôleur COMAND. ► Éjecter le CD. ► Faire mettre à jour le logiciel du système par un Concessionnaire Mercedes-Benz agréé.
L'installation du logiciel de carte a échoué.	<p>Le DVD est sale ou égratigné.</p> <ul style="list-style-type: none"> ► Nettoyer le DVD. ► Redémarrer l'installation. <p>Les températures excessives à l'intérieur du véhicule entraînent une surchauffe.</p> <ul style="list-style-type: none"> ► Attendre le refroidissement de l'habitacle. ► Redémarrer l'installation. <p>Le disque dur intégral de COMAND est défectueux.</p> <ul style="list-style-type: none"> ► Contacter un Concessionnaire Mercedes-Benz agréé.

Téléphone

Notes générales

Introduction

COMAND, de concert avec un téléphone mobile adapté Bluetooth®, permet à l'utilisateur de faire des appels grâce à l'interface Bluetooth®.

Grâce à l'interface Bluetooth® et un téléphone mobile adapté, il est possible d'utiliser le système mains libres, d'importer

des contacts du téléphone mobile et de recevoir des vCards.

Pour plus d'information sur les téléphones mobiles adaptés et pour brancher les téléphones mobiles activés Bluetooth® au système COMAND, consulter l'Internet à <http://www.mbusa-mobile.com>. Ou téléphoner au Centre d'assistance à la clientèle Mercedes-Benz au 1-800-FOR-MERcedes(1-800-367-6372) (pour les É.-U.) ou le Service à la clientèle au 1-800-387-0100 (au Canada).

Remarques sécuritaires

ATTENTION

La responsabilité primordiale du conducteur doit être la conduite sécuritaire du véhicule. Afin d'assurer votre sécurité et celle des autres, nous recommandons d'arrêter le véhicule en lieu sûr avant de placer un appel téléphonique ou d'en recevoir un. Si le téléphone mobile doit être utilisé en roulant, se servir du dispositif mains libres et utiliser le téléphone mobile uniquement lorsque les conditions du temps, de la route et de la circulation le permettent.

Certaines localités interdisent au conducteur de se servir du téléphone cellulaire mobile en conduisant.

Se rappeler qu'à une vitesse aussi peu élevée que 50 km/h (environ 30 m/h), le véhicule couvre une distance d'environ 14 mètres (environ 44 pieds) par seconde.



Appels interrompus quand le véhicule est en mouvement

Un appel peut être débranché si:





- la couverture du réseau est insuffisante dans certaines régions.
- le véhicule se déplace d'une zone de transmission/réception (cellule) dans une autre zone et aucun canal n'est libre.
- la carte SIM n'est pas compatible avec le réseau disponible.
- un téléphone mobile est utilisé avec «Twincard» et le téléphone mobile est simultanément connecté au réseau avec la deuxième carte SIM.

Options de fonctionnement

Pour faire fonctionner le téléphone

- utiliser le contrôleur COMAND
tourner 
faire glisser  ou .

appuyer sur .

- le bouton  ou  sur le clavier du téléphone de la console centrale
- le bouton  ou  au volant de direction multifonction
- utiliser le système de commande vocale (voir les directives de fonctionnement séparées)

À moins d'indication contraire, les descriptions et illustrations dans cette section réfèrent au système COMAND et au clavier du téléphone. Ceci signifie également que pour effectuer les fonctions décrites ici, l'utilisateur doit toujours se trouver au menu Téléphone. La façon la plus rapide d'accéder au menu Téléphone est d'appuyer sur le bouton de fonction .

Restrictions des fonctions

Vous ne pourrez pas utiliser le téléphone, vous ne pourrez plus utiliser le téléphone ou vous devrez attendre avant de l'utiliser, dans les situations suivantes:

- si le téléphone mobile est hors fonction
- lorsque la fonction «Bluetooth®» est désactivée dans COMAND
- lorsque la fonction «Bluetooth®» est désactivée dans le téléphone mobile
- si le téléphone mobile n'est pas relié à un réseau de téléphonie mobile

i Le téléphone tente automatiquement de se connecter à un réseau. Si aucun réseau n'est disponible, les appels d'urgence «911» ne peuvent être effectués. Si un appel sortant est effectué, le message **NO SERVICE** sera affiché pendant une brève période.

- si la clé SmartKey est retirée du commutateur de démarrage pendant une conversation en cours en mode mains libres, la conversation peut continuer pendant jusqu'à 30 minutes. Après ce délai, la conversation sera interrompue.

Pour empêcher cette interruption, commuter à «appel privé» («mode privé») sur le téléphone mobile avant de désactiver COMAND (voir les instructions de fonctionnement séparées du téléphone mobile).

Pour désactiver COMAND pendant une conversation en cours en appel mains libres, le message suivant sera affiché: **COMAND ne peut être désactivé tant que l'appel n'est pas terminé**

Appel d'urgence «9-1-1»

ATTENTION

Le service d'appel d'urgence «911» est un service public. S'en servir sans raison valable constitue une offense criminelle.

Les conditions suivantes doivent être remplies pour faire un appel d'urgence «9-1-1»:

- le téléphone mobile doit être en fonction.
- un réseau doit être disponible.
- une carte SIM valide et fonctionnelle doit être insérée dans le téléphone mobile.
- le téléphone mobile est connecté à COMAND via Bluetooth®.

Si vous ne pouvez faire un appel d'urgence, vous devrez prendre des mesures pour obtenir de l'aide.

- ▶ Entrer les numéros à l'aide du clavier numérique (▷ page 219).
 - ▶ Appuyer sur le bouton . Le téléphone établit la connexion.
 - ▶ Attendre que le préposé au centre d'appels d'urgence réponde, puis décrire l'urgence actuelle.
- i** Si aucune carte SIM n'a été insérée dans un téléphone GSM, ou si aucun service n'est disponible pour le téléphone CDMA, le message **NO SERVICE** paraît dans COMAND. En pareil cas, un appel d'urgence pourra seulement être transmis

via le téléphone mobile lui-même et non via COMAND.

Téléphonie par l'interface Bluetooth®

Conditions

Sur le téléphone mobile

Un téléphone mobile compatible à Bluetooth® est requis pour téléphoner via COMAND à l'aide de l'interface Bluetooth®.

- i** Les téléphones mobiles disponibles sur le marché ne sont pas tous adéquats. Pour plus d'information sur les téléphones mobiles adaptés et pour brancher les téléphones mobiles activés Bluetooth® au système COMAND, consulter l'Internet à <http://www.mbusa-mobile.com>. Ou téléphoner au Centre d'assistance à la clientèle Mercedes-Benz au 1-800-FOR-MERCEdes(1-800-367-6372) (pour les É.-U.) ou au Service à la clientèle au 1-800-387-0100 (au Canada).

La pile du téléphone mobile devrait toujours être suffisamment chargée pour éviter le mauvais fonctionnement.

En vue de préparer la téléphonie avec l'interface Bluetooth®, vérifier ce qui suit sur votre téléphone mobile (voir les instructions de fonctionnement de votre téléphone mobile):

- ▶ Profil mains libres
Le téléphone mobile doit supporter le Profil mains libres 1.0 ou plus élevé.
- i** Certains affichages et fonctions (par ex. l'affichage de l'intensité du signal, la connexion conférence), sont disponibles selon la version adaptée du Profil Mains libres.
- ▶ Visibilité Bluetooth®
Sur certains téléphones mobiles, il faudra non seulement activer la fonction Bluetooth® (voir les directives de fonctionnement du téléphone mobile),

mais le dispositif doit également être «visible» pour les autres dispositifs.

- ▶ Nom du dispositif Bluetooth®
Chaque dispositif Bluetooth® possède un nom de dispositif Bluetooth®. Ce nom de dispositif peut aussi être changé, mais peut aussi être identique sur les dispositifs du même fabricant. Par conséquent, il est recommandé de changer ce nom afin de reconnaître facilement votre téléphone mobile (voir les directives de fonctionnement du téléphone mobile).
- ▶ Activer le téléphone mobile et entrer le NIP, si pertinent (voir les directives de fonctionnement du téléphone mobile).
- ▶ Activer les fonctions Bluetooth® et, si nécessaire, la visibilité Bluetooth® sur le téléphone mobile (voir les directives de fonctionnement du téléphone mobile).

Sur COMAND

- ▶ Activer la fonction Bluetooth® dans COMAND (▷ page 163).

Connexion d'un téléphone mobile

Information générale

Avant d'utiliser votre téléphone mobile avec COMAND pour la première fois, il est nécessaire de le connecter.

Lorsqu'un nouveau téléphone mobile est autorisé, il est automatiquement activé.



La connexion comprend:



- recherche d'un téléphone mobile adapté Bluetooth®
- autorisation subséquente

Jusqu'à 15 téléphones mobiles peuvent être enregistrés.

Recherche d'un téléphone mobile

- ▶ **Pour rappeler le menu du téléphone:**
appuyer une ou deux fois sur le bouton de fonction .
- ▶ Sélectionner **Données/Connexions** au menu de base du téléphone en faisant

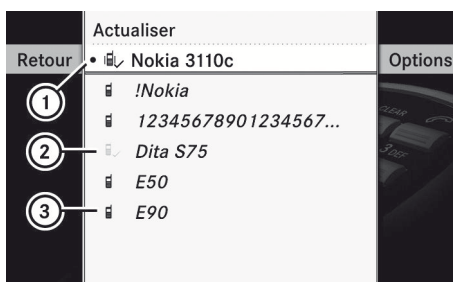

glisser  et en tournant  le contrôleur COMAND et appuyer sur  pour confirmer.

- ▶ Sélectionner **Téléphones Bluetooth** et appuyer sur  pour confirmer.
- ▶ Sélectionner **Actualiser** et appuyer sur  pour confirmer.
COMAND recherche les téléphones Bluetooth® dans le secteur et les ajoute à la liste des téléphones Bluetooth®.
La durée de la procédure de recherche dépend du nombre et du type de téléphones Bluetooth.



P82.87-3135-31



Exemple d'affichage: Liste des téléphones Bluetooth®

- ① Téléphone mobile actuellement branché
 - et autorisé 
- ② Le symbole () des téléphones mobiles hors portée mais précédemment autorisés apparaît en foncé.
- ③ Nouveau téléphone mobile détecté à portée, pas encore autorisé 

La liste des téléphones Bluetooth® montre tous les téléphones mobiles à portée et tous les téléphones préalablement autorisés, qu'ils soient ou non à portée.

- ❗ Si la liste des téléphones Bluetooth® est déjà pleine, l'utilisateur sera invité à désautoriser un téléphone mobile (▷ page 217). Si COMAND ne peut trouver votre téléphone mobile, une autorisation externe (▷ page 216) peut s'avérer nécessaire.

Enregistrement d'un téléphone mobile (autorisation)

- ▶ Dans la liste des téléphones Bluetooth®, sélectionner le téléphone mobile non encore autorisé en tournant  le contrôleur COMAND
- ▶ Sélectionner **Options** en faisant glisser  → le contrôleur COMAND et appuyer sur  pour confirmer.
- ▶ Sélectionner **Autoriser** et appuyer sur  pour confirmer

ou

- ▶ Appuyer sur  pour confirmer le téléphone mobile sélectionné.
Le menu d'entrée du code d'accès paraît.

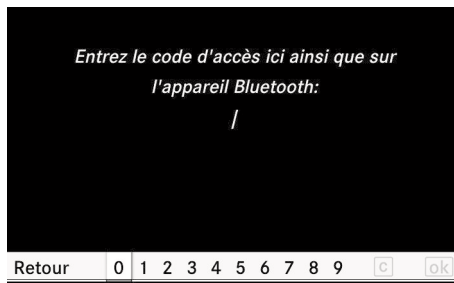

P82.87-5754-31

Le code d'accès est un numéro comportant de un à seize chiffres, que l'utilisateur peut créer lui-même. Vous devez entrer la même combinaison de chiffres dans COMAND que dans le téléphone mobile adapté Bluetooth® (voir les directives de fonctionnement du téléphone mobile).

- i** Certains téléphones mobile requièrent l'entrée d'un code d'accès de quatre chiffres ou des combinaisons de chiffres plus longues.



Pour autoriser à nouveau un dispositif désautorisé, l'utilisateur peut sélectionner un code d'accès différent.

▶ Pour entrer un code d'accès dans COMAND:



appuyer sur les touches numériques en séquence.

 est disponible après que la sélection du premier chiffre a été entrée.

ou

- ▶ Sélectionner les chiffres les uns à la suite des autres en tournant  le contrôleur COMAND et appuyer sur  pour confirmer.

▶ Pour confirmer une entrée dans COMAND:

sélectionner  à l'aide du contrôleur COMAND et appuyer sur  pour confirmer.

ou

- ▶ Sélectionner **ENVOYER** au clavier du téléphone.
- ▶ Entrer maintenant le même code d'accès dans le téléphone mobile.

Pour effectuer des entrées sur le téléphone mobile:

si la connexion Bluetooth® est réussie, il vous sera demandé d'entrer le code d'accès (voir les directives de fonctionnement du téléphone mobile).

- ▶ Entrer le même code d'accès sur le téléphone mobile que sur COMAND.

- i** Après avoir entré le code d'accès, vous devrez peut-être entrer une confirmation dans le téléphone mobile, afin de connecter les appels. Vérifier l'affichage du téléphone mobile.

Si le message **Error during authorization process** paraît dans l'affichage COMAND, le temps alloué a été dépassé. Répéter la procédure

Le téléphone mobile est connecté à COMAND (autorisé). Il est maintenant possible d'effectuer des appels à l'aide du système mains libres COMAND.

Autorisation externe

Si COMAND ne trouve pas le téléphone mobile, ce peut être à cause d'un réglage spécial de sécurité sur le téléphone mobile. Dans ce cas, vérifier si le téléphone mobile peut trouver COMAND. Le nom du dispositif Bluetooth® de COMAND est **MB Bluetooth**.

Respecter ce qui suit: certains téléphones mobiles exigent d'être rebranchés à COMAND après que le code d'accès a été entré (voir les directives de fonctionnement à ce sujet). Autrement, le téléphone mobile ne peut être autorisé.





- ▶ Appuyer une ou deux fois sur le bouton de fonction  du contrôleur COMAND.
- ▶ Sélectionner **Données/Connexions** au menu de base du téléphone en faisant glisser  et en tournant  le contrôleur COMAND et appuyer sur  pour confirmer.
- ▶ Sélectionner **Téléphones Bluetooth** et appuyer sur  pour confirmer.
- ▶ Sélectionner **Actualiser**.
- ▶ Sélectionner **Options** en faisant glisser  et appuyer sur  pour confirmer.
- ▶ Sélectionner **Autorisation externe** et appuyer sur  pour confirmer.
- ▶ Commencer la procédure de recherche Bluetooth® sur le téléphone mobile (voir directives de fonctionnement du téléphone mobile).
- ▶ Sélectionner COMAND («**MB Bluetooth**») sur le téléphone mobile.
- ▶ **i** L'ordre dans lequel le code d'accès est entré dépend du téléphone mobile.
- ▶ Entrer le code d'accès sur le téléphone mobile, lorsque requis.
- ▶ Confirmer la question **Autoriser XX?** dans COMAND en répondant **Oui**
- ▶ Entrer le code d'accès dans COMAND.

Connexion d'un autre téléphone mobile

Si plusieurs téléphones mobiles ont été autorisés, il est possible de commuter entre les téléphones mobiles individuels.

- ▶ **i** Il n'est possible de commuter à un autre téléphone autorisé que si aucun appel n'est en cours.
- ▶ Dans la liste des téléphones Bluetooth®, sélectionner le téléphone mobile non encore autorisé en tournant  le contrôleur COMAND et appuyer sur  pour confirmer.
Le téléphone mobile sélectionné est recherché et connecté s'il est à la portée de Bluetooth® et que Bluetooth® est activé. Seulement un téléphone mobile peut être actif à la fois. Le téléphone mobile actuellement connecté est indiqué par un point • dans la liste des téléphones Bluetooth® (▷ page 214).

Affichage des détails

- ▶ Sélectionner **Données/Connexions** au menu de base du téléphone en faisant glisser  et en tournant  le contrôleur COMAND et appuyer sur  pour confirmer.
- ▶ Sélectionner **Téléphones Bluetooth** et appuyer sur  pour confirmer.
- ▶ Sélectionner le téléphone mobile désiré de la liste de téléphones Bluetooth®.
- ▶ Sélectionner **Options** en faisant glisser  et appuyer sur  pour confirmer.
- ▶ Sélectionner **Détails** et appuyer sur  pour confirmer.
L'information suivante concernant le téléphone mobile sélectionné est indiquée:
 - nom Bluetooth®
 - adresse Bluetooth®
 - classe d'équipement (par ex. téléphone, ordinateur)

- disponibilité
- statut d'autorisation

- **Pour fermer la vue détaillée:** tourner ou faire glisser le contrôleur COMAND.

Désautorisation d'un téléphone mobile

Mercedes-Benz USA, LLC recommande de désautoriser tant COMAND que le téléphone mobile. Autrement, l'autorisation subséquente pourrait échouer.

- **Pour rappeler le menu du téléphone:** appuyer une ou deux fois sur le bouton de fonction .
- Sélectionner **Données/Connexions** au menu de base du téléphone en faisant glisser et en tournant le contrôleur COMAND et appuyer sur pour confirmer.
- Sélectionner **Téléphones Bluetooth** et appuyer sur pour confirmer.
- Sélectionner le téléphone mobile désiré de la liste de téléphones Bluetooth®.
- Sélectionner **Options** en faisant glisser et appuyer sur pour confirmer.
- Sélectionner **Désautoriser** et appuyer sur pour confirmer.
Un message-guide paraît, demandant de confirmer la désautorisation de ce dispositif.
- Sélectionner **Oui** ou **Non**.
Si **Oui** est sélectionné, le dispositif sera supprimé de la liste des téléphones Bluetooth®.
En sélectionnant **Non**, le processus sera interrompu.
- i** Avant d'autoriser à nouveau ce téléphone mobile, il est recommandé de supprimer le nom du dispositif **MB Bluetooth** de la liste Bluetooth® du téléphone mobile.

Menu téléphonique de base (interface Bluetooth®)

- **Pour rappeler le menu du téléphone:** appuyer une ou deux fois sur le bouton de fonction .

Lorsque le téléphone mobile connecté est prêt, l'affichage suivant apparaît:

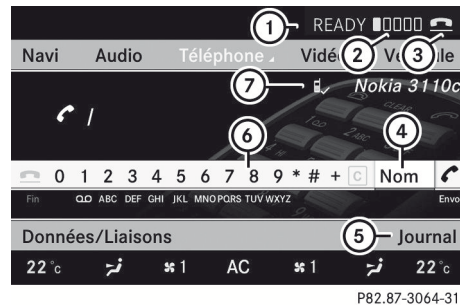

Exemple d'affichage: menu de base du téléphone (interface Bluetooth®)

- ① Symbole du fournisseur de réseau
 - ② Puissance du signal du réseau de téléphonie mobile
 - ③ Symbole du détecteur ou
 - ④ Pour afficher l'annuaire téléphonique COMAND
 - ⑤ Pour afficher des listes d'appels
 - ⑥ Barre de caractères avec caractères pour l'entrée du numéro de téléphone
 - ⑦ Le nom Bluetooth® du téléphone mobile actuellement sélectionné
- i** Les affichages ① et ② sont indiqués, selon le téléphone mobile connecté. Les barres ② indiquent la puissance actuelle du signal du réseau de téléphonie mobile. Si toutes les barres sont pleines, c'est que la réception est optimale. Si toutes les barres sont vides, c'est que la réception est faible ou nulle. Le symbole du récepteur ③ indique si un appel est actif/connecté ou non .

Volume de la transmission et de la réception

Lorsque le téléphone mobile a été autorisé, l'utilisateur peut optimiser les réglages de transmission et de volume. Pour plus d'information sur le réglage optimal de votre téléphone mobile sur l'Internet, visiter <http://www.mbusa-mobile.com>. Ou téléphoner au Centre d'assistance à la clientèle Mercedes-Benz à 1-800-FOR-MERCEdes(1-800-367-6372) (pour les É.-U.) ou le Service à la clientèle au 1-800-387-0100 (au Canada).

i Des réglages erronés peuvent un impact important sur la qualité des appels.

- ▶ Appuyer sur le bouton de fonction .
- ▶ Sélectionner **Données/Connexions** au menu de base du téléphone en faisant glisser  et en tournant  le contrôleur COMAND et appuyer sur  pour confirmer.
- ▶ Sélectionner **Téléphones Bluetooth** et appuyer sur  pour confirmer.
- ▶ Sélectionner un téléphone mobile autorisé à partir de la liste en tournant .
- ▶ Sélectionner **Options** en faisant glisser  et appuyer sur  pour confirmer.
- ▶ Sélectionner **Volume de réception** ou **Volume de transmission** et appuyer sur  pour confirmer.

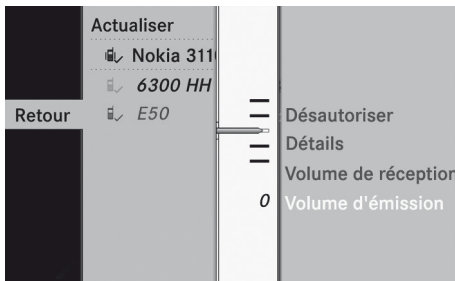

P82.87-3139-31

- ▶ **Pour régler le volume sur l'échelle:** sélectionner en faisant glisser  au

contrôleur COMAND et appuyer sur  pour confirmer.

Fonctionnement du téléphone



Appel entrant

Refus ou acceptation d'un appel

Lorsqu'un appel entre, il sera indiqué dans l'affichage correspondant.



P82.87-2844-31

- ▶ **Pour refuser:** sélectionner **Refuser** en tournant  le contrôleur COMAND et appuyer sur  pour confirmer.

ou



- ▶ Appuyer sur le bouton  sur le clavier du téléphone ou au volant de direction multifonction.

- ▶ **Pour accepter:** confirmer **Accepter** en appuyant sur .

ou

- ▶ Appuyer sur le bouton  sur le clavier numérique.

ou

- ▶ Appuyer sur le bouton  ou  sur le volant de direction multifonction.

Après avoir accepté l'appel, la conversation s'effectuera avec le système mains libres. Le volume de l'appel peut être réglé (> page 149). Pour plus d'information, voir la section «Fonctions pendant un appel» (> page 220).

L'affichage montre le numéro de téléphone ou le nom et le numéro de téléphone (si

l'entrée est sauvegardée dans le carnet d'adresses) ou montre le message **Inconnu** (numéro de téléphone non dévoilé)





- i** Vous pouvez aussi accepter un appel tel que décrit ci-dessus quand COMAND affiche l'écran d'une application principale différente. L'affichage commute à l'affichage téléphone après avoir accepté un appel à l'aide du contrôleur COMAND ou du clavier du téléphone. Lorsque l'appel est terminé, l'écran de l'application principale précédente réapparaît.

Effectuer un appel

Entrée d'un numéro de téléphone à l'aide du clavier du téléphone

- ▶ Rappeler le menu de base du téléphone (▷ page 217).
- ▶ Entrer tous les chiffres du numéro de téléphone à l'aide du clavier téléphonique.
- ▶ **Pour effectuer un appel:** appuyer sur le bouton  au clavier du téléphone ou sur le volant de direction multifonction.

Entrée d'un numéro de téléphone à l'aide du menu de base du téléphone

- ▶ Rappel du menu de base du téléphone (▷ page 217).
- ▶ Sélectionner les chiffres les uns à la suite des autres en tournant  et en faisant glisser  le contrôleur COMAND et appuyer sur  pour confirmer.
- ▶ **Pour effectuer un appel:** sélectionner **ENVOYER** du menu de base du téléphone et appuyer sur  pour confirmer.

ou

- ▶ Appuyer sur le bouton  sur le clavier du téléphone ou au volant de direction multifonction.

Recomposition



- ▶ Rappel du menu de base du téléphone (▷ page 217).

- ▶ Appuyer sur le bouton  sur le clavier numérique.

ou

- ▶ Sélectionner **ENVOYER** du menu de base du téléphone et appuyer sur  pour confirmer.

Dans les deux cas, la liste des appels effectués apparaît. Le numéro le plus récemment composé est en haut de la liste.

- ▶ **Pour sélectionner un appel :** sélectionner une entrée en tournant  le contrôleur COMAND et appuyer  pour confirmer.

- i** La fonction de recomposition est aussi disponible avec l'ordinateur de bord (▷ page 421).

Appel à la boîte vocale

Cette fonction est seulement disponible lorsque supportée par le fournisseur concerné du réseau de téléphonie mobile.

Il n'est possible d'appeler la boîte vocale que si le numéro de la boîte vocale est sauvegardé comme préréglage 1 sur la carte SIM.

- ▶ Appuyer et maintenir enfoncé le bouton  sur le clavier numérique.

ou

- ▶ Utiliser le contrôleur COMAND pour sélectionner 1 et confirmer jusqu'à ce que la composition débute.

Relier un appel à une entrée dans une liste d'appels ou dans l'annuaire téléphonique COMAND.

- ▶ Ouvrir une liste d'appels et sélectionner une entrée (▷ page 229).

ou

- ▶ Rappeler l'annuaire téléphonique COMAND et sélectionner une entrée (▷ page 224).

Fonctions disponibles pendant un appel

Aperçu



P82.87-2846-31

Fonctionnement du téléphone avec un appel unique

- ① Personne appelée
- ② Symbole de connexion téléphonique active
- ③ **NOUVEAU** pour appeler les autres parties⁸
- ④ Pour mettre en/hors fonction le microphone mains libres
- ⑤ Pour envoyer les tonalités DTMF (pas pour tous les téléphones mobiles)
- ⑥ Pour terminer un appel

Mise en/hors fonction du microphone mains libres

Cette fonction est seulement disponible pendant un appel actif.

- ▶ Pour rappeler le menu de base du téléphone (▷ page 217).
- ▶ **Pour désactiver:** sélectionner **Couper Micro** et appuyer sur pour confirmer.

ou

- ▶ Appuyer sur le bouton sur le volant de direction multifonction.

Si le microphone est coupé, l'affichage montre le symbole et le message **Le microphone a été coupé** paraît pendant une brève période.

- ▶ **Pour activer:** sélectionner **Activer Micro** et appuyer sur pour confirmer.

ou

- ▶ Appuyer sur le bouton sur le volant de direction multifonction.

Le symbole disparaît. Le message **Le microphone a été activé** paraît brièvement.

Terminer un appel en cours

- ▶ Sélectionner au menu de base du téléphone et appuyer sur pour confirmer.

ou

- ▶ Appuyer sur le bouton sur le clavier du téléphone ou au volant de direction multifonction.

Appel en attente, commutation et appel conférence

Ces fonctions ne sont disponibles que si elles sont reconnues par le fournisseur du réseau de téléphonie mobile. De plus, elles ne sont disponibles que si le téléphone mobile reconnaît HFP 1.5 ou supérieur.

Pendant que vous faites un appel, une autre personne peut vous appeler (mise en attente) De la même façon, vous pouvez appeler une autre personne pendant que vous êtes déjà au téléphone avec un autre interlocuteur.

Vous pouvez passer d'un interlocuteur à l'autre à l'aide de la fonction mise en attente ou entreprendre un appel conférence avec vos interlocuteurs.

Vous pouvez commuter simultanément d'un appel à l'autre ou effectuer un appel conférence avec jusqu'à cinq interlocuteurs.

Appel en attente⁹

Si vous êtes déjà au téléphone et qu'un autre appel entre, vous verrez l'affichage de mise en attente. Une tonalité sera aussi émise.

⁸ Fonction disponible seulement si le téléphone reconnaît HFP1.5 et supérieur.

⁹ Cette fonction n'est disponible que si l'appel en attente est activé sur le téléphone mobile.

- ▶ **Pour refuser:** sélectionner **Refuser** et appuyer sur  pour confirmer.

ou

- ▶ Appuyer sur le bouton  sur le clavier du téléphone ou au volant de direction multifonction.

- ▶ **Pour accepter:** sélectionner **Accepter** et appuyer sur  pour confirmer.

ou

- ▶ Appuyer sur le bouton  sur le clavier du téléphone ou au volant de direction multifonction.

L'appel en cours est mis en attente. Vous avez maintenant deux appels. L'appel accepté est actif tandis que le premier appel est maintenant placé en attente.

- i** Si votre téléphone mobile ne reconnaît pas HFP 1.5 ou plus élevé, l'appel actif est annulé dès que le deuxième appel est accepté.

Appel d'autres interlocuteurs

De la même façon, vous pouvez appeler une autre personne, pendant que vous êtes déjà au téléphone avec un autre interlocuteur. Cette action met votre premier interlocuteur en attente.

- ▶ Sélectionner **NOUVEAU** au menu de base du téléphone et appuyer sur  pour confirmer.

ou

- ▶ Sélectionner **ENVOYER** au clavier du téléphone.
- ▶ Entrer le numéro manuellement (▷ page 219) ou via l'annuaire du téléphone (▷ page 227) ou la liste d'appels (▷ page 229).



Commutation entre deux interlocuteurs (appel en retenue)

Si vous avez ajouté un autre interlocuteur à votre appel précédemment actif, le menu du téléphone ressemblera alors à ceci:



P82.87-2854-31

- ① Appel actif
- ② Appel en attente

- ▶ **Pour commuter à un autre interlocuteur:** sélectionner ② en tournant  le contrôleur COMAND et appuyer sur  pour confirmer.

ou

- ▶ Sélectionner **ENVOYER** au clavier du téléphone.

ou

- ▶ Appuyer sur le bouton  sur le volant de direction multifonction.

Interconnexion pour créer un appel conférence.

Vous pouvez relier entre eux les appels actifs et ceux en attente. Ceci permet à plusieurs interlocuteurs de s'entendre et de se parler mutuellement.

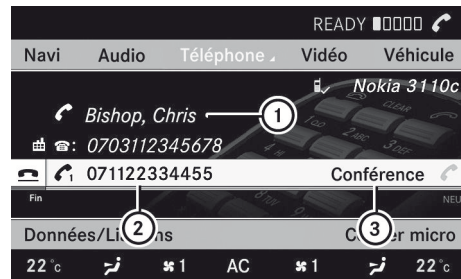

P82.87-2852-31

- ① Appel actif
- ② Appel en attente
- ③ Pour interconnecter plusieurs interlocuteurs en créant une connexion d'appel conférence

- **Pour interconnecter plusieurs interlocuteurs en créant une connexion d'appel conférence:** sélectionner **Conférence** en tournant le contrôleur COMAND et appuyer sur pour confirmer.

Envoi des tonalités DTMF

Cette fonction n'est pas possible avec tous les téléphones mobiles.

Les répondeurs téléphoniques et autres dispositifs peuvent être contrôlés par les tonalités DTMF (par ex. pour les fonctions de requête à distance).

Pour écouter les messages sur le répondeur téléphonique, par exemple, sélectionner le numéro correspondant.

- Sélectionner **DTMF** au menu de base du téléphone pendant une conversation.



P82.87-2963-31

- ① Pour transmettre des caractères individuels à l'aide de la barre de caractères
 - ② Envoi d'une entrée d'un annuaire téléphonique comme chaîne de caractères
- **Pour transmettre des caractères individuels:** lorsqu'une connexion est établie avec le téléphone, sélectionner les caractères désirés dans la barre de caractères et appuyer sur pour confirmer.
- ou
- **Pour envoyer une entrée de l'annuaire téléphonique comme séquence DTMF:**

sélectionner **Nom** en tournant le contrôleur COMAND et appuyer sur pour confirmer.

- Sélectionner l'entrée désirée de l'annuaire téléphonique et appuyer sur pour confirmer. L'entrée est envoyée comme chaîne de caractères DTMF.

- **Pour revenir à l'affichage d'appel:** sélectionner .

- ❗ Vous pouvez aussi envoyer des tonalités DTMF en appuyant sur le bouton correspondant au clavier du téléphone ou à l'aide du système de commandes vocales (voir les directives de fonctionnement séparées).

Utilisation de l'annuaire téléphonique et du carnet d'adresses

L'annuaire téléphonique COMAND est un condensé des entrées du carnet d'adresses qui contient au moins un numéro de téléphone.



Le carnet d'adresses organise et enregistre les entrées qui ont été entrées à partir des sources différentes (téléphone mobile, carte mémoire SD, importation Bluetooth®, annuaire téléphonique COMAND, système de navigation). Ces entrées sont utiles pour faire des appels téléphoniques et la navigation.

Importation automatique des contacts

Lorsqu'un téléphone mobile est branché à COMAND via une interface Bluetooth®, les contacts (entrées de l'annuaire téléphonique) du téléphone mobile sont automatiquement importés dans l'annuaire téléphonique COMAND.

Ceci peut exiger un certain temps, selon le téléphone mobile. Selon le téléphone mobile utilisé, cette fonction importe seulement les entrées de l'annuaire téléphonique à partir du

téléphone mobile ou les entrées de l'annuaire téléphonique de la carte SIM.

Les contacts automatiquement importés (entrées de l'annuaire téléphonique) peuvent être reconnus dans COMAND par le symbole  / . Ils sont seulement disponibles dans COMAND si le téléphone mobile correspondant est relié à COMAND par l'interface Bluetooth®

Importation manuelle des contacts

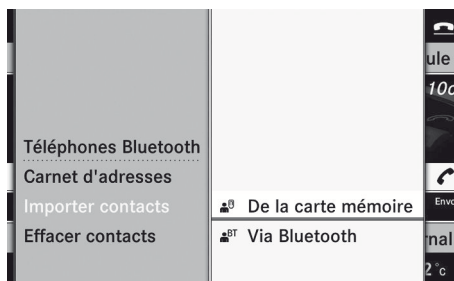

P82.87-3085-31

- i** L'annuaire du téléphone sauvegardé et les vCards restent dans COMAND, même si COMAND est utilisé avec un autre téléphone mobile. Les entrées peuvent aussi être visionnées sans un téléphone mobile. Pour cette raison, effacer l'annuaire téléphonique avant de vendre ou de transférer la propriété de votre véhicule.

Les données de contact déjà existantes peuvent être importées manuellement de la carte mémoire.

- ▶ **Pour importer des données:** charger la carte mémoire.
- ▶ Sélectionner **Données/Connexions** au menu de base du téléphone en faisant glisser  et en tournant  le contrôleur COMAND et appuyer sur  pour confirmer.
- ▶ Sélectionner **Importer contact** et appuyer sur  pour confirmer.

- ▶ Sélectionner **Mémoire** et appuyer sur  pour confirmer.

- ▶ Sélectionner **Ajouter** ou **Écraser** et appuyer sur  pour confirmer. Si les données ont été importées, le message **Importation réussie** est affiché.

Si la mémoire de l'annuaire téléphonique COMAND est pleine, le message suivant paraît dans l'affichage: **Mémoire pleine. Contacts ne peuvent être importés complètement.**

- i** Après l'importation des données, COMAND doit les traiter. Les entrées ne sont visibles dans le carnet d'adresses/annuaire téléphonique que lorsque cette procédure est complétée.

Réception des vCards par Bluetooth®

Il est possible de recevoir des vCards depuis des dispositifs (comme un PC) qui supportent la transmission de vCards par Bluetooth®.

Ceci exige que le dispositif soit autorisé par COMAND. L'ordinateur doit être autorisé dans la liste des dispositifs autorisés Bluetooth® (> page 163).

Les vCards reçues sont importées dans le carnet d'adresses.

Il est important de se rappeler ce qui suit :

- Bluetooth® doit être activé dans COMAND et sur le dispositif Bluetooth® (> consulter les instructions de fonctionnement du dispositif).
- le dispositif Bluetooth® doit être en mesure d'envoyer des vCards par Bluetooth® (> consulter les instructions de fonctionnement du dispositif).
- le dispositif Bluetooth® dans le véhicule doit être en fonction.

- i** La réception de vCards sera terminée en cas de commutation vers une autre fonction principale, par exemple la navigation, lors de la réception de vCards.

- ▶ Sélectionner **Données/Connexions** au menu de base du téléphone en faisant glisser et en tournant le contrôleur COMAND et appuyer sur pour confirmer.
- ▶ Sélectionner **Importer contact** et appuyer sur pour confirmer.
- ▶ Sélectionner **Via Bluetooth** et appuyer sur pour confirmer.

Cette action interrompt la connexion Bluetooth[®] entre COMAND et votre téléphone mobile actif. En retour, COMAND est prêt à recevoir des vCards d'un autre dispositif Bluetooth[®].

- ▶ Débuter le transfert de données sur le dispositif Bluetooth externe (▷voir instructions de fonctionnement du dispositif concerné).

Les données des vCards sont automatiquement transférées dans le carnet d'adresses. Le nombre de vCards reçues est affiché.



P82.87-2006-31

- ▶ **Pour annuler la réception:** appuyer sur .
- ou
- ▶ Appuyer sur le bouton de retour en arrière sur la console centrale .

Rappel des contacts/détails

Vous pouvez rappeler les contacts en utilisant la liste ou la barre de caractères.



P82.87-3101-31

Affichage de l'annuaire téléphonique/du carnet d'adresses de base

① Liste

- Entrée avec données de navigation
- Entrée avec entrée vocale; voir les instructions de fonctionnement séparées pour le système de commande vocale
- Entrée dans le carnet d'adresses
- Entrée dans le téléphone mobile
- Entrée sur la carte SIM
- Entrée importée via Bluetooth[®]
- Entrée importée via la carte mémoire
- Entrée avec plusieurs numéros de téléphone

② Barre de caractères à deux lignes

- Pour changer la langue des caractères
- Pour sélectionner le jeu de caractères
- Pour effacer votre sélection
- Pour confirmer votre sélection
- Retour en arrière

Rappel des contacts à partir de la liste

- ▶ Sélectionner **Nom** au menu de base du téléphone en faisant glisser et en tournant le contrôleur COMAND et appuyer sur pour confirmer.
- ▶ Carnet d'adresses: sélectionner **Données/Connexions** au menu de base du téléphone en faisant glisser et en

tournant le contrôleur COMAND et appuyer sur pour confirmer.

- ▶ Sélectionner **Carnet d'adresses** et appuyer sur pour confirmer.
- ▶ **Pour commuter de la barre de caractères à la liste:** faire glisser le contrôleur COMAND jusqu'à ce que la barre de caractères soit masquée.

ou

- ▶ Sélectionner .
- ▶ **Pour appeler un contact:** sélectionner en faisant glisser ou en tournant le contrôleur COMAND et appuyer sur pour confirmer.

- i** L'annuaire téléphonique est aussi disponible via l'ordinateur de bord (> page 420).

Rappel des contacts à l'aide de la barre de caractères

- ▶ Annuaire téléphonique: sélectionner **Nom** au menu de base du téléphone en faisant glisser et en tournant le contrôleur COMAND et appuyer sur pour confirmer.
- ▶ Carnet d'adresses: sélectionner **Données/Connexions** au menu de base du téléphone en faisant glisser et en tournant le contrôleur COMAND et appuyer sur pour confirmer.
- ▶ Sélectionner **Carnet d'adresses** et appuyer sur pour confirmer.
- ▶ **Pour sélectionner un caractère:** sélectionner en faisant glisser ou le contrôleur COMAND et appuyer sur pour confirmer. Répéter cette procédure jusqu'à ce que COMAND change automatiquement à la liste. Les premiers caractères entrés déterminent les premières lettres du mot que vous recherchez. Si les entrées sont semblables, le prochain caractère qui est différent sera affiché et offert en sélection.

- i** Vous pouvez aussi utiliser le clavier du numéro de téléphone pour entrer les caractères.

Création de nouveaux contacts/ changement de contacts

- i** Dans certains pays, cette fonction cesse d'être disponible lorsque la vitesse du véhicule est supérieure à environ 5 km/h (3 mi/h). La restriction s'annule dès que la vitesse chute à moins de 3 km/h (2 m/h).
- i** Les données de l'adresse peuvent être entrées directement dans le carnet d'adresses. Si des numéros de téléphone sont sauvegardés dans l'annuaire téléphonique, ils sont sauvegardés également dans le carnet d'adresses.
- i** Les contacts automatiquement importés ne peuvent être modifiés. Ils doivent d'abord être sauvegardés avant d'être copiés dans le carnet d'adresses COMAND.

	<i>Abele, Heinz</i>	
	<i>Adams, Samuel</i>	
	<i>Affeldt, Dirk</i>	
Retour	<i>Agir, Achmet</i>	Détails
	<i>Ahrens, Christian</i>	Modifier
	<i>Aulcino, Clarissa</i>	Entrée vocale
	<i>Baumann, Ines</i>	Effacer
	<i>Bode, Benjamin</i>	Nouvelle entrée
	<i>Buhl, Rebecca</i>	

P82.87-3063-31

- ▶ Rappeler le contact (> page 224)¹⁰
- ▶ Sélectionner **Options** en faisant glisser et en tournant le contrôleur COMAND et appuyer sur pour confirmer.
- ▶ Sélectionner **Nouvelle entrée** ou **Écraser** et appuyer sur pour confirmer. Le menu d'entrée avec champ de données s'affiche.

¹⁰ Seulement disponible avec la fonction «Changer le contact»



P82.87-5851-31

COMAND

- ① Repère d'entrée (curseur)
 - ② Champ de données
 - ③ Barre de caractères à deux lignes
 - Pour sélectionner la langue
 - Pour sélectionner le jeu de caractères
 - Pour sélectionner les majuscules et les minuscules
 - Retour
 - Pour effacer votre sélection
 - Pour confirmer votre sélection
 - ④ Prérégler la catégorie de téléphone
 - ▶ Entrer les données respectives dans les champs de données.
 - ▶ **Pour entrer des données dans le champ de données:** sélectionner les caractères respectifs dans la barre de caractères ③.
 - ▶ **Pour déplacer le curseur dans le champ de données:** sélectionner les caractères respectifs dans la barre de caractères ③.
 - ▶ **Pour modifier les champs de données:** faire glisser le contrôleur COMAND jusqu'à ce que la barre de caractères soit masquée.
 - ▶ Faire glisser le contrôleur COMAND et appuyer sur pour confirmer.
- ou
- ▶ Appuyer sur sur la barre de caractères.
 - ▶ **Pour annuler l'entrée de données:** sélectionner le symbole dans la barre

de caractères et appuyer sur pour confirmer.

Si l'un des champs de données contient des données, un message-guide apparaît et il faudra confirmer si l'entrée doit être sauvegardée ou pas.

- ▶ **Pour enregistrer l'entrée de données:** sélectionner le symbole dans la barre de caractères et appuyer sur pour confirmer.
L'entrée est créée dans l'annuaire du téléphone et le carnet d'adresses.

Suppression de contacts

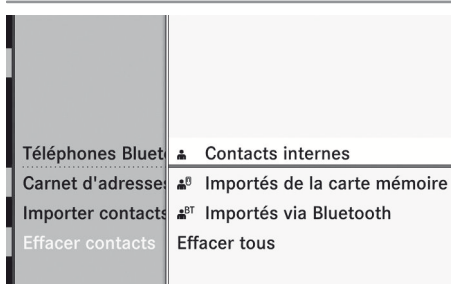

P82.87-3084-31

- ▶ **Pour effacer un groupe de contacts:** sélectionner **Données/Connexions** au menu de base du téléphone en faisant glisser et en tournant le contrôleur COMAND et appuyer sur pour confirmer.
 - ▶ Sélectionner **Effacer contacts** et appuyer sur pour confirmer.
- Vous pouvez sélectionner et supprimer les types de contacts suivants ici:
- **Contacts internes**
 - **Importés de la carte mémoire**
 - **Importés via Bluetooth**
 - **Effacer tout**
- ▶ Confirmer la sélection en appuyant sur .
- Un message-guide s'affiche, demandant si la donnée doit être supprimée.
- ▶ Sélectionner **Oui** et appuyer sur pour confirmer.

- ▶ **Pour effacer un contact individuel:** sélectionner l'entrée (▷ page 224).
 - ▶ Sélectionner **Options** en faisant glisser le contrôleur COMAND et appuyer sur pour confirmer.
 - ▶ Sélectionner **Effacer** et appuyer sur pour confirmer.
Un message-guide s'affiche, demandant si la donnée doit être supprimée.
 - ▶ Sélectionner **Oui** et appuyer sur pour confirmer.
- i** Les contacts automatiquement importés ne peuvent être supprimés (▷ page 222).

Rappel d'un numéro enregistré dans une entrée

Utilisation de l'annuaire téléphonique

- ▶ Sélectionner **Nom** au menu de base du téléphone en faisant glisser et en tournant le contrôleur COMAND et appuyer sur pour confirmer.
- ▶ Rappeler le contact (▷ page 224).
- ▶ **Contact avec plusieurs numéros de téléphones (avec le symbole):** appuyer sur .

ou

- ▶ Appuyer sur **ENVOYER** au clavier du téléphone.
Une liste de tous les numéros de téléphone est ouverte.
- ▶ Sélectionner le numéro désiré en tournant le contrôleur COMAND.
- ▶ Appuyer sur .

ou

- ▶ Appuyer sur **ENVOYER** au clavier du téléphone.
Le numéro est composé.

- ▶ **Contact avec un numéro de téléphone (sans le symbole):** appuyer sur .

ou

- ▶ Appuyer sur **ENVOYER** au clavier du téléphone.
Le numéro est composé.

- i** Vous pouvez aussi utiliser l'annuaire du téléphone dans l'ordinateur de bord pour faire un appel (▷ page 420).







Utilisation de l'annuaire téléphonique

- ▶ Sélectionner **Données/Connexions** au menu de base du téléphone en faisant glisser et en tournant le contrôleur COMAND et appuyer sur pour confirmer.
- ▶ Sélectionner **Carnet d'adresses** et appuyer sur pour confirmer.
- ▶ Appeler le contact (▷ page 224) et appuyer sur pour confirmer.
- ▶ Sélectionner le numéro de téléphone en tournant le contrôleur COMAND et appuyer sur pour confirmer.

Lancement du guidage routier vers une entrée

- i** Cette fonction peut être utilisée aussitôt que la destination est sauvegardée dans la mémoire des destinations (▷ page 197). COMAND sauvegarde aussi la destination dans le carnet d'adresses avec toutes les données d'adresse de navigation. En pareil cas, la navigation peut commencer sans autre entrée de données.







Si l'entrée du contact comporte une adresse postale, par ex. à la suite de l'importation d'une vCard, le système peut aussi naviguer vers cette adresse. Si les données sont incomplètes ou imprécises, COMAND demande à l'utilisateur d'entrer les données pertinentes de l'adresse. Après que l'entrée est complétée et que la navigation est lancée, COMAND remplace l'adresse existante avec l'adresse de navigation si nécessaire.

- ▶ Recherche d'une entrée dans un carnet d'adresses à l'aide du symbole 
- ▶ Confirmer la sélection en appuyant sur . Les numéros de téléphone et les adresses sont affichés.
- ▶ Sélectionner le champ des données d'adresses.
- ▶ Appuyer sur le contrôleur COMAND .
ou
- ▶ Sélectionner **Options** en faisant glisser  le contrôleur COMAND et appuyer sur  pour confirmer.
- ▶ Sélectionner **Naviguer** et appuyer sur  pour confirmer.
- ▶ Sélectionner **Lancer** et appuyer sur  pour confirmer.





Entrées vocales

- i** Les entrées vocales sont entrées via le système de commande vocales; voir les instructions de fonctionnement séparées pour le système de commandes vocale.





Ajout ou changement d'entrée vocale

- i** Une seule entrée vocale peut être ajoutée par entrée du carnet d'adresses.
- ▶ Rechercher une entrée dans le carnet d'adresses avec ou sans entrée vocale (icône ).
- ▶ Sélectionner **Options** en faisant glisser  et en tournant  le contrôleur COMAND et appuyer sur  pour confirmer.
- ▶ Sélectionner **Entrée vocale** et appuyer sur  pour confirmer.
- ▶ Sélectionner **Ajouter** ou **Modifier** et appuyer sur  pour confirmer. L'opération subséquente est contrôlée par la voix. Le système de commande vocale sert de guide à travers les menus.

Suppression d'une entrée vocale

- ▶ Rechercher une entrée du carnet d'adresses avec une entrée vocale.
- ▶ Sélectionner **Options** en faisant glisser  et en tournant  le contrôleur COMAND et appuyer sur  pour confirmer.
- ▶ Sélectionner **Entrée vocale** et appuyer sur  pour confirmer.
- ▶ Sélectionner **Effacer** et appuyer sur  pour confirmer. Une demande de suppression paraît.

Écoute d'une entrée vocale

- ▶ Rechercher une entrée du carnet d'adresses avec une entrée vocale.
- ▶ Sélectionner **Options** en faisant glisser  et en tournant  le contrôleur COMAND et appuyer sur  pour confirmer.
- ▶ Sélectionner **Entrée vocale** et appuyer sur  pour confirmer.
- ▶ Sélectionner **Écouter** et appuyer sur  pour confirmer. Une entrée vocale se fait entendre.





Utilisation des listes d'appels

Introduction

COMAND affiche les appels reçus (incluant les appels ratés) ou effectués en mode téléphone dans leurs propres listes.

- i** Le choix du menu particulier peut seulement être sélectionné si les appels sont déjà reçus ou effectués à partir du système COMAND, ou si les listes d'appels ont été importées du téléphone.

Ouverture d'une liste d'appels et sélection d'une entrée

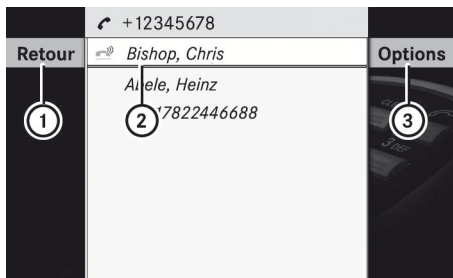

- ▶ **Pour rappeler le menu du téléphone:** appuyer sur le bouton de fonction 
- ▶ Sélectionner **Listes d'appels** au menu de base du téléphone en faisant glisser  et en tournant  le contrôleur COMAND et appuyer sur  pour confirmer.
Un menu s'affiche.
- ▶ Sélectionner **Appels reçus** ou **Appels composés** et appuyer sur  pour confirmer.
La liste correspondante apparaît.

i La liste des appels effectués peut aussi être ouverte en appuyant sur le bouton SEND au menu ou sur le clavier du téléphone, tant que les numéros de téléphone ont été entrés au menu de base. La liste des appels effectués peut aussi être ouverte à l'ordinateur de bord.



P82.B7-3110-31

Exemple d'affichage: liste des appels effectués

- ① Pour fermer la liste
 - ② Numéro de téléphone/nom si connu
 - ③ Pour rappeler les options (par ex. enregistrer)
- ▶ Sélectionner une entrée en tournant  le contrôleur COMAND.
 - ▶ **Pour composer un numéro de téléphone:** appuyer sur le bouton 
- ou
- ▶ Appuyer sur  pour confirmer.







Les appels entrants ratés ou refusés sont indiqués par un symbole devant le nom ou le numéro.

Sauvegarde d'un numéro de téléphone non encore enregistré

Introduction

Pour les appels entrants d'une personne qui n'est pas dans le carnet d'adresses, COMAND affiche le numéro de téléphone dans la liste d'appels. Cette entrée peut être enregistrée.

Enregistrement dans le carnet d'adresses comme nouvelle entrée

- ▶ Ouvrir une liste d'appels et sélectionner une entrée (▷ page 229).
- ▶ Sélectionner **Options** en faisant glisser  le contrôleur COMAND et appuyer sur  pour confirmer.
- ▶ Sélectionner **Enregistrer** et appuyer sur  pour confirmer.
- ▶ Sélectionner **Nouvelle entrée** et appuyer sur  pour confirmer.
- ▶ Sélectionner une catégorie de numéro, par ex. **Domicile**, et appuyer sur  pour confirmer.
- ▶ Sélectionner une catégorie pour le téléphone, par ex. **No tél cellulaire**, et appuyer sur  pour confirmer.

Catégorie de numéro	Affichage (téléphone et carnet d'adresses)
Pas classifié	Aucun symbole
Domicile	
Bureau	

Catégorie de téléphone	Affichage (téléphone et carnet d'adresses)
Pas classifié	Aucun symbole
Téléphone mobile	
Pagette	
Automobile	
Ligne terrestre	
Préféré	<input checked="" type="checkbox"/>

i Si vous n'avez pas entré de numéro de téléphone dans une catégorie de numéro ou de téléphone, le symbole  paraîtra dans l'affichage.

- ▶ Sélectionner **Suivant (enregistrer)** et appuyer sur  pour confirmer. Un menu d'entrée avec champ de données s'affiche. Le champ de données pour le numéro de téléphone est complété automatiquement.

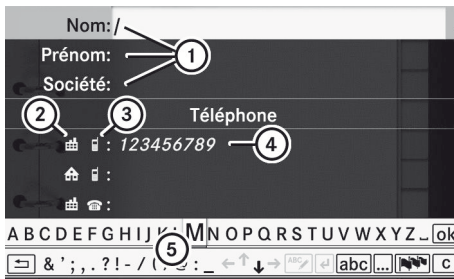











P82.87-3125-31

- Champs de données pour le prénom, le nom de famille et la compagnie
 - Catégorie de numéro
 - Catégorie de téléphone
 - Le champ de données pour le numéro de téléphone est complété automatiquement.
 - Barre de caractères à deux lignes
- ▶ Procéder tel que décrit sous «Entrée des caractères à la section du carnet d'adresse

et de l'annuaire du téléphone »
(▷ page 146)

Ajout d'un numéro de téléphone à une entrée dans le carnet d'adresses

- ▶ Ouvrir une liste d'appels et sélectionner une entrée (▷ page 229).
- ▶ Sélectionner **Options** en faisant glisser  le contrôleur COMAND et appuyer sur  pour confirmer.
- ▶ Sélectionner **Enregistrer** et appuyer sur  pour confirmer.
- ▶ Sélectionner **Ajouter** et appuyer sur  pour confirmer. Le menu de recherche pour les entrées du carnet d'adresses paraît.
- ▶ Rechercher l'entrée requise (▷ page 224).
- ▶ Après la recherche, appuyer sur .
- ▶ Sélectionner une catégorie de numéro, par ex. **Domicile**, et appuyer sur  pour confirmer.
- ▶ Sélectionner une catégorie pour le téléphone, par ex. **No tél cellulaire**, et appuyer sur  pour confirmer.
- ▶ Sélectionner **Suivant (enregistrer)** et appuyer sur  pour confirmer. COMAND sauvegarde les données si moins de cinq numéros sont assignés à l'entrée recherchée. Un message sera affiché à cet effet. Si cinq numéros sont enregistrés pour l'entrée recherchée, un message demande à l'utilisateur s'il désire écraser un des numéros déjà existants.
- ▶ Sélectionner **Oui** ou **Non** et appuyer sur  pour confirmer. Si **Oui**, est sélectionné, une liste de sélection avec cinq numéros existants est affichée. En sélectionnant **Non**, le processus sera interrompu.
- ▶ Sélectionner le numéro de téléphone à écraser en tournant  le contrôleur

COMAND et appuyer sur  pour confirmer.
Le système COMAND remplace le numéro sélectionné par la nouvelle donnée.

Audio

Mode radio

Information générale





- i** Les dispositifs électroniques portables peuvent sérieusement nuire à la réception radio.

Commutation au mode radio

1re option

- ▶ Appuyer sur le bouton de fonction . L'affichage radio paraît. La dernière station jouée sur la gamme d'ondes sélectionnée sera entendue.

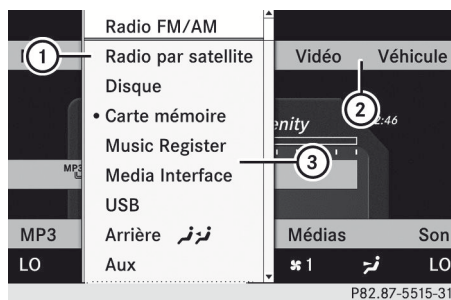

2e option

- ▶ Sélectionner **Audio** dans la barre de fonction principale en faisant glisser  et en tournant  le contrôleur COMAND et appuyer sur  pour confirmer.
Si le mode radio était le dernier mode sélectionné, il sera maintenant actif.
Si un autre mode audio est mis en fonction, il est maintenant possible de commuter au mode radio dans le menu audio.
- ▶ Sélectionner **Audio** en faisant glisser  le contrôleur COMAND et appuyer sur  pour confirmer.
Le menu audio apparaît.



Exemple d'affichage: menu Audio

- ① Mode de fonctionnement audio actuel
- ② Barre de fonction principale
- ③ Menu Audio

- ▶ Sélectionner **Radio FM/AM** en tournant  le contrôleur COMAND et appuyer sur  pour confirmer.

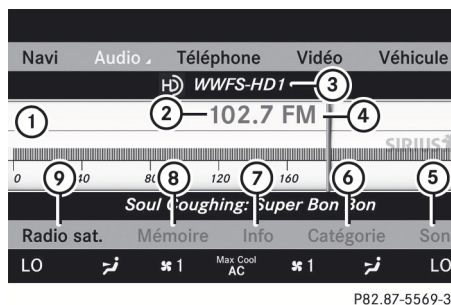

Exemple d'affichage, radio FM

- ① Fenêtre d'affichage avec réglages des stations
- ② Fréquence de la station sélectionnée
- ③ Nom de la station sélectionnée
- ④ Barre d'affichage du réglage de fréquence
- ⑤ Réglages du son
- ⑥ Gamme d'ondes
- ⑦ Information sur la station
- ⑧ Fonctions pré-réglées
- ⑨ Fonctions radio

Alternance des gammes d'ondes

- ▶ Sélectionner **FM**, **AM** ou **WB** dans l'affichage radio en faisant glisser  et tourner

⌂ (⊙) le contrôleur COMAND et appuyer sur  pour confirmer.

Le sous-menu de la gamme d'ondes est ouvert.





P82.87-5571-31

- ① Le sous-menu gamme d'ondes (le point ● montre la gamme d'ondes actuellement sélectionnée)





- ▶ Sélectionner une gamme d'ondes et appuyer sur  pour confirmer. La dernière station jouée sur la dernière gamme d'ondes sera entendue.

Sélection d'une station

Sélection d'une station en utilisant la fonction Recherche de station



- ▶ Tourner  ou faire glisser  → le contrôleur COMAND pendant que la fenêtre d'affichage/sélection de l'affichage radio est active. La recherche de station procède au balayage vers le haut et vers le bas, et s'arrête à la prochaine station trouvée.

Utilisation du volant de direction multifonction

- ▶ Appuyer sur  ou  pour sélectionner le menu **Audio**.
- ▶ Appuyer brièvement sur  ou .



Sélection de stations par préréglages des stations

- ▶ **Réglage rapide:** appuyer sur une touche numérique, par exemple .





- ▶ **Directement dans les préréglages de station:** sélectionner **Préréglages** en faisant glisser  et tourner  le contrôleur COMAND et appuyer sur  pour confirmer.

ou





- ▶ Appuyer sur  le contrôleur COMAND lorsque la fenêtre d'affichage/sélection est active. La mémoire des stations pré-réglées paraît. Le point ● indique sous quel pré-réglage la station actuellement sélectionnée est sauvegardée.

- ▶ Sélectionner une station en tournant  et en appuyant sur  pour confirmer ou appuyer sur une touche numérique, par exemple .

Utilisation du volant de direction multifonction

- ▶ Appuyer sur  ou  pour sélectionner le menu **Audio**.
- ▶ Appuyer brièvement sur  ou .

Sélection des stations par entrée manuelle de fréquence

- ▶ **1re option:** appuyer sur le bouton .
- ▶ **2e option:** sélectionner **Radio** dans l'affichage radio en faisant glisser  et tourner  le contrôleur COMAND et appuyer sur  pour confirmer.
- ▶ Sélectionner **Entrer fréquence** et appuyer sur  pour confirmer. Peu importe l'option choisie, un menu d'entrée sera affiché.
- ▶ Entrer une fréquence à l'aide des touches numériques. COMAND sintonise la fréquence entrée.



Gamme d'ondes	Fréquence
AM (MF)	530 – 1700 kHz
FM (VHF)	87,7 – 107,
WB (bande météo)	Canaux météo

- ❗ Seuls les chiffres actuellement permis peuvent être entrés.
- ❗ Si la fréquence entrée est à l'extérieur de la plage de fréquences FM ou AM, COMAND syntonise à la fréquence suivante la plus basse.





Sauvegarde des stations

Sauvegarde manuelle des stations

Vingt stations peuvent être sauvegardées pour les gammes d'ondes FM, AM.

- ▶ **Sauvegarde rapide:** appuyer et maintenir enfoncée une touche numérique, par exemple  jusqu'à ce qu'une tonalité soit émise. La station est mise en mémoire.
- ▶ **Directement dans les préséglages de station:** appuyer sur  le contrôleur COMAND lorsque l'affichage/fenêtre de sélection est actif.

ou

- ▶ Sélectionner **Mémoire** en faisant glisser  et en tournant  le contrôleur COMAND et appuyer sur  pour confirmer. Dans les deux cas, les préséglages des stations paraissent. Le point  indique sous quel préséglage la station actuellement sélectionnée est sauvegardée.

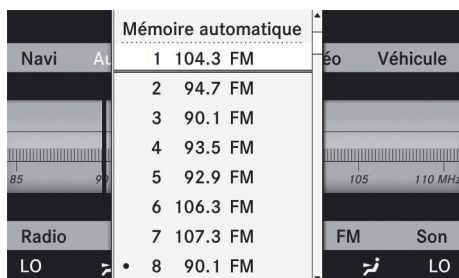

P82.87-5572-31







Exemple d'affichage: préséglages des stations

- ▶ Sélectionner un préséglage en tournant  le contrôleur COMAND et appuyer sur  pour confirmer.

-  et le maintenir enfoncé jusqu'à la tonalité. La station est mise en mémoire sous le préséglage.

Sauvegarde automatique des stations

Cette fonction sauvegarde automatiquement les stations ayant une réception adéquate dans les préséglages. La recherche commence avec la plus basse fréquence. COMAND sauvegarde toutes les stations trouvées, en commençant par le premier préséglage. Le processus de sauvegarde se termine lorsque la fréquence la plus élevée est atteinte ou lorsque dix stations ont été trouvées. Toutes les stations sauvegardées manuellement sous les préséglages seront perdues. COMAND peut ne pas occuper toutes les fentes de mémoire lors de la sauvegarde.

- ▶ **1re option:** appuyer sur  le contrôleur COMAND lorsque la fenêtre d'affichage/sélection est active. La mémoire des stations préséglées paraît.
- ▶ **2e option:** sélectionner **Mémoire** en faisant glisser  et tourner  le contrôleur COMAND et appuyer sur  pour confirmer. La mémoire des stations préséglées paraît.
- ▶ Peu importe l'option, sélectionner **Mémoire automatique** et appuyer sur  pour confirmer. Dans les deux cas, COMAND cherche des stations pouvant être captées. Un message sera affiché à cet effet. Les stations disponibles sont automatiquement sauvegardées dans les positions de préséglages.
- ▶ **Pour annuler la sauvegarde:** sélectionner **Annuler** et appuyer sur  pour confirmer.

Bande météo

Mise en fonction

- ▶ Sélectionner la gamme d'ondes actuelle **FM** ou **AM** en faisant glisser $\odot \updownarrow$ et tourner $\left\{ \odot \right\}$ le contrôleur COMAND et appuyer sur \odot pour confirmer.
- ▶ Sélectionner **WB** et appuyer sur \odot pour confirmer.

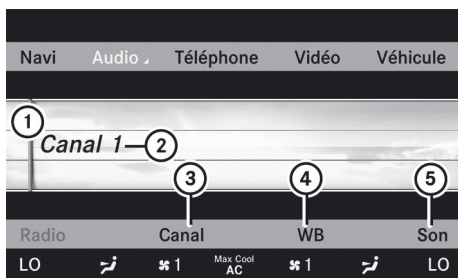

P82.87-5573-31

- 1 Fenêtre d'affichage avec le réglage de canal
- 2 Canal actuellement reçu
- 3 Liste des canaux
- 4 Bande météo en fonction
- 5 Réglages du son

Recherche d'un canal

- ▶ **Sélection rapide:** tourner $\left\{ \odot \right\}$ ou faire glisser $\leftarrow \odot \rightarrow$ le contrôleur COMAND pendant que la fenêtre d'affichage/sélection est active.
La recherche de canal procède au balayage vers le haut et vers le bas, et s'arrête au prochain canal trouvé.

Utilisation du volant de direction multifonction

- ▶ Appuyer sur \leftarrow ou \rightarrow pour sélectionner le menu **Audio**.
- ▶ Appuyer sur \uparrow ou \downarrow .

Sélection d'un canal de la liste des canaux

- ▶ Sélectionner **Canal** en faisant glisser $\odot \updownarrow$ et en tournant $\left\{ \odot \right\}$ le contrôleur COMAND et appuyer sur \odot pour confirmer.
La liste des canaux s'affiche.

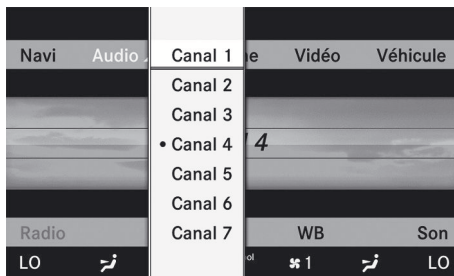

P82.87-5574-31

- ▶ Sélectionner un canal en tournant $\left\{ \odot \right\}$ le contrôleur COMAND et appuyer sur \odot pour confirmer.

ou

- ▶ Appuyer sur une touche numérique au clavier du téléphone, par exemple **4**, en tout temps.

Affichage de l'information sur la station



Cette fonction n'est disponible que pour les programmes FM analogiques et AM/FM numériques (Radio HD).

L'information sur la station actuelle est affichée sous la barre de fonction principale.

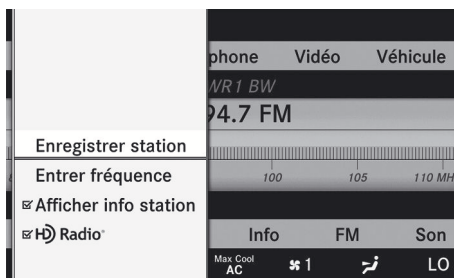
- ▶ Sélectionner **Radio** en faisant glisser $\odot \updownarrow$ et en tournant $\left\{ \odot \right\}$ le contrôleur COMAND et appuyer sur \odot pour confirmer.





P82.87-5570-31

- ▶ Sélectionner **Afficher info station** en faisant glisser  et en tournant  le contrôleur COMAND et appuyer sur  pour confirmer.
Selon le statut précédent, **Afficher infos station** doit être activé ou désactivé .

Affichage d'information sur le programme

Cette fonction n'est disponible que pour les programmes FM analogiques et AM/FM numériques (Radio HD).

L'information pertinente à la station actuelle est montrée dans la fenêtre d'affichage.

- ▶ Sélectionner **Info** en faisant glisser  et en tournant  le contrôleur COMAND et appuyer sur  pour confirmer.
L'information sur la station actuellement sélectionnée est affichée. Le contenu et la portée de l'information dépendent de la station de radio HD.

radio HD

Remarques importantes

La section «Radio HD » fournit des informations détaillées sur ce qui suit:

- fonctions spéciales disponibles exclusivement pour la Radio HD en comparaison à la radio analogique AM et FM
 - la sélection d'une station de Radio HD
 - Affichage d'information sur le programme
- i** Un équipement Radio HD optionnel est nécessaire pour le fonctionnement de la Radio HD décrit ci-après. L'abonnement n'est pas requis.
- i** Les fonctions Radio HD offrent:
- une transmission numérique dans les mêmes gammes d'ondes que AM/FM analogique. Les stations analogiques

AM/FM restent à la même position lors de leur sélection au cadran.

- la capacité à diffuser plusieurs flux de données sur les programmes sur une seule fréquence FM/AM (par ex. HD1, HD2 etc.)
- réception claire et sans électrostatique
- les stations FM offrent une qualité sonore CD, et la qualité sonore des stations AM ressemble aux stations FM analogiques
- une vaste gamme de services de données, d'informations texte - nom de l'artiste, nom du titre, etc. - dans l'affichage.

Pour plus d'information sur la Radio HD, visiter <http://www.hdradio.com>.

- i** À noter que l'information sur les sous-programmes et les programmes montrés en illustration dépendent du contenu de la programmation des stations de radio. Le contenu des programmes peut varier. Par conséquent, les sous-programmes et les programmes montrés dans les illustrations de ce manuel peuvent différer des sous-programmes et des programmes diffusés par les stations de radio.

Activation de la Radio HD

- i** Étant donné que les stations de Radio HD sont diffusées sur les gammes d'ondes AM/FM, le fonctionnement de la Radio HD est semblable à celui de la radio analogique AM/FM. Cette section décrit seulement les fonctions qui diffèrent des fonctions radio FM standard.

Le fonctionnement de la radio analogique FM/AM est décrit à la section «Radio» (▷ page 231).

Vous pouvez désactiver la Radio HD pour la fréquence sélectionnée dans le sous-menu radio.

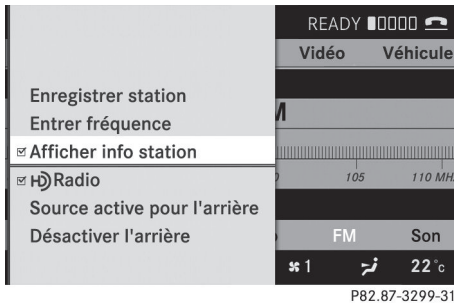

P82.87-3299-31

COMAND

- ▶ Sélectionner **Audio** dans la barre de fonction principale en faisant glisser \uparrow \odot et en tournant $\left\{ \begin{smallmatrix} \odot \\ \odot \end{smallmatrix} \right\}$ le contrôleur COMAND et appuyer sur \odot pour confirmer.
- ▶ Sélectionner **Radio FM/AM** en faisant glisser \uparrow \odot le contrôleur COMAND et appuyer sur \odot pour confirmer. Le menu audio apparaît.
- ▶ Sélectionner **Radio** en faisant glisser \uparrow \odot le contrôleur COMAND et appuyer sur \odot pour confirmer. La Radio HD est désactivée si la case est vide. Vous écouterez le programme analogique de la fréquence. Dès que vous passez à une autre fréquence de Radio HD, la Radio HD sera à nouveau activée.

Affichage de la Radio HD

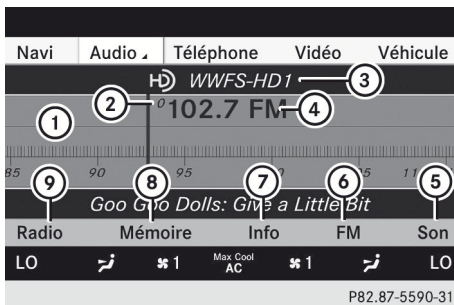

P82.87-5590-31

- ① Fenêtre d'affichage/sélection avec affichage de fréquence
- ② Numéro pré-réglé

- ③ Nom de la station sélectionnée avec symbole HD et numéro de programme
- ④ Fréquence de station
- ⑤ Réglages du son
- ⑥ Radio FM, AM ou WB
- ⑦ Information sur les programmes
- ⑧ Préréglages de stations
- ⑨ Fonctions radio

Alternance des gammes d'ondes

Voir «Alternance des gammes d'ondes» à la section du mode radio (▷ page 231).

Sélection d'une station

Vous pouvez sélectionner une station de Radio HD de la même façon qu'une station FM standard. Après avoir réglé la fréquence de la Radio HD, vous entendrez brièvement la station analogique jusqu'à ce que les données numériques aient été décodées. Vous écouterez la radio numérique et serez en mesure de commuter à un sous-programme (-HD2).





Voir «Sélection des stations» à la section mode Radio (▷ page 232).

Sauvegarde des stations

Voir «Sauvegarde des stations» à la section mode Radio (▷ page 233).

Affichage d'information sur le programme

- ▶ Sélectionner **Audio** dans la barre de fonction principale en faisant glisser \uparrow \odot et en tournant $\left\{ \begin{smallmatrix} \odot \\ \odot \end{smallmatrix} \right\}$ le contrôleur COMAND et appuyer sur \odot pour confirmer.
- ▶ Sélectionner **Audio** en faisant glisser \uparrow \odot le contrôleur COMAND et appuyer sur \odot pour confirmer. Le menu audio apparaît.

- ▶ Sélectionner **Radio HD** en faisant glisser  le contrôleur COMAND et appuyer sur  pour confirmer.
- ▶ Sélectionner **Info** dans l'affichage Radio HD en faisant glisser  le contrôleur COMAND et appuyer sur  pour confirmer.
L'information sur la station actuellement sélectionnée est affichée. Le contenu et la portée de l'information dépendent de la station de Radio HD.

Radio satellite

Remarques importantes

Cette section fournit de l'information détaillée sur les sujets suivants:

- la sélection d'une station et d'une catégorie de programme
- les fonctions mémoire
- les réglages du son





- i** Le mode radio satellite décrit ci-dessous nécessite un équipement radio satellite optionnellement disponible ainsi qu'une inscription avec un fournisseur de radio satellite.
- i** À noter que les catégories et les stations montrées en illustration dépendent du contenu de la programmation offert par le fournisseur du service. Le contenu des programmes peut varier. Les illustrations et descriptions fournies dans ces directives d'utilisation peuvent toutefois différer des stations et catégories offerts par le fournisseur de service.

Le mode radio satellite peut être temporairement interrompu ou indisponible pour différentes raisons. Ces raisons comprennent des conditions environnementales ou topographiques ainsi que d'autres problèmes sur lesquels Mercedes-Benz USA, LLC n'a aucun contrôle. Le fonctionnement peut aussi être affecté dans certains endroits (par

exemple, des tunnels, des garages souterrains à multiétages ainsi que dans ou près d'édifices).

- i** La radio SIRIUS XM offre plus de 130 stations radio de qualité numérique avec une programmation sans annonces publicitaires pour la musique, les sports, les actualités et les divertissements.
La radio SIRIUS XM a recours à une série de satellites très performants pour diffuser en tout temps au Canada et aux États-Unis. Le programme radio satellite est disponible moyennant un abonnement mensuel. Les détails sont disponibles auprès du service à la clientèle de SIRIUS XM et sur le site Web <http://www.sirius.com> (É.-U.) ou <http://www.siriuscanada.com> (Canada).

Abonnement à la radio satellite

- ▶ Sélectionner **Audio** dans la barre de fonction principale en faisant glisser  et en tournant  le contrôleur COMAND et appuyer sur  pour confirmer.
- ▶ Sélectionner **Radio sat.** et appuyer sur  pour confirmer.



Écran d'information sur le service

- ① Numéro de téléphone du fournisseur (SIRIUS XM)
- ② Numéro de série électronique (SIRIUS XM ID) de votre receveur satellite
- ▶ Contacter le fournisseur de service de radio satellite au numéro de téléphone affiché sur l'écran de service.

- i** Le service satellite peut aussi être activé en ligne. Pour ce faire, visiter le site Web de la radio satellite SIRIUS XM Radio à <http://www.sirius.com> (É.-U.) ou <http://www.siriuscanada.com> (Canada).

Lorsque la communication est établie:

- ▶ Suivre les directives du personnel au service.
Le processus d'activation peut prendre jusqu'à dix minutes. Si l'activation est complétée avec succès, le message **Aucun service** apparaît dans l'affichage, suivi par le menu de base de la radio satellite.

- i** Si l'abonnement n'est pas inclus à l'achat du système, l'information sur votre carte de crédit sera requise pour activer le compte. Si un receveur satellite n'est pas installé ou s'il est incorrectement installé, le message **Non disponible** sera affiché.

Activation du mode radio satellite

Remarques

Remarques importantes sur l'abonnement, voir «Abonnement à la radio satellite» (▷ page 237).

Activation du mode radio satellite

- ▶ Sélectionner **Audio** dans la barre de fonction principale en faisant glisser **↑** et en tournant le contrôleur COMAND et appuyer sur **↵** pour confirmer.
Si le mode radio était le dernier mode sélectionné, il sera maintenant actif.
Si un autre mode audio est mis en fonction, il est maintenant possible de commuter au mode radio dans le menu audio.

- ▶ Sélectionner **Audio** en faisant glisser **↑** le contrôleur COMAND et appuyer sur **↵** pour confirmer.
Le menu audio apparaît.
- ▶ Sélectionner **Radio sat.** et appuyer sur **↵** pour confirmer.
Le message **Non disponible** apparaît au démarrage ou si aucun signal n'est reçu.
Si un receveur satellite n'est pas installé ou s'il est incorrectement installé, le message **Non disponible** sera affiché.

Lorsque COMAND capte le signal, l'affichage de la radio satellite paraît. La dernière station sélectionnée est jouée.

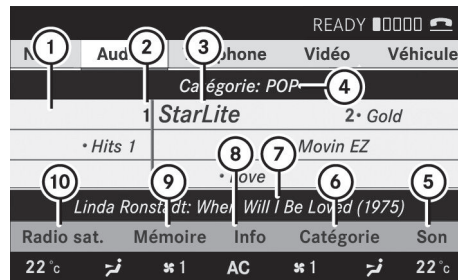

P82.87-3303-31

Menu principal de la radio satellite

- ① Affichage principal de la radio satellite
- ② Préréglage
- ③ Nom de la station
- ④ Catégorie sélectionnée/numéro de la station
- ⑤ Réglages du son
- ⑥ Liste des catégories
- ⑦ Information sur la station (en bref)
- ⑧ Information sur la station (en détail)
- ⑨ Liste des stations pré-réglées
- ⑩ Menu Radio sat.

L'information sur la station ⑦ peut être vue en détails (▷ page 240).



Changement de catégorie

Les stations de radio par satellite se regroupent en catégories. Vous pouvez choisir entre différentes catégories, telles que actualités/affaires publiques, sports ou

musique country, si ces catégories sont disponibles. La liste des catégories est indiquée par ordre alphabétique.



Sélection d'une catégorie

► Pour rappeler la liste des catégories:

sélectionner **Catégorie** en tournant  le contrôleur COMAND et appuyer sur  pour confirmer.

La liste des catégories s'affiche.

► Pour sélectionner une catégorie:





sélectionner une catégorie en tournant  le contrôleur COMAND et appuyer  pour confirmer.

La catégorie sélectionnée est indiquée dans l'affichage. La dernière station sélectionnée se fait entendre.





Au début de la liste des catégories, la catégorie **Toutes stations** paraît. Cette catégorie est classée par ordre numérique (par numéro de station) et permet de faire défiler toutes les stations disponibles.

Sélection d'une station

Recherche d'une station

- Tourner  ou faire glisser    le contrôleur COMAND pendant que la fenêtre d'affichage/sélection de l'affichage radio satellite est active. COMAND cherche dans les deux directions (ascendante et descendante) et s'arrête à la station suivante trouvée dans la catégorie sélectionnée.

Utilisation du volant de direction multifonction

- Appuyer sur  ou  pour sélectionner le menu **Audio**.
- Appuyer et maintenir enfoncé  ou .

Menu Radio sat.

- Sélectionner **Radio sat.** dans la barre de menu en tournant  le contrôleur



COMAND et appuyer sur  pour confirmer.
Le menu Radio sat. apparaît.

Entrée directe des numéros de stations

1re option





- Appuyer sur le bouton .
Un menu d'entrée paraît.

2e option

- Sélectionner **Radio sat.** dans la barre de menu en tournant  le contrôleur COMAND et appuyer sur  pour confirmer.
- Sélectionner **Entrer station** et appuyer sur  pour confirmer.
Un menu d'entrée paraît.
- **Pour entrer une station:** peu importe l'option, appuyer sur les touches numériques correspondantes au panneau de commandes les unes à la suite des autres.
COMAND règle la station sélectionnée.

-  Seuls les chiffres actuellement permis peuvent être entrés.





Sélection d'une station à partir de la liste des stations Radio sat.

- Sélectionner **Radio sat.** dans la barre de menu en tournant  le contrôleur COMAND et appuyer sur  pour confirmer.
- Sélectionner **Liste des stations** et appuyer sur  pour confirmer.
La liste des stations s'affiche.
- Sélectionner une station en tournant  le contrôleur COMAND et appuyer sur  pour confirmer.

Fonctions mémoire





Mise en mémoire des stations.

-  Dix pré-réglages sont disponibles.



- ▶ Appuyer sur  le contrôleur COMAND lorsque l'affichage/fenêtre de sélection est active.
- ou
- ▶ Sélectionner **Préréglages** dans la barre de menu en tournant  le contrôleur COMAND et appuyer sur  pour confirmer.
- Dans les deux cas, les préréglages des stations paraissent. Le point ● devant une position de préréglage indique que la station actuellement sélectionnée est mise en mémoire à cet endroit.
- ▶ Sélectionner un préréglage en tournant  le contrôleur COMAND et appuyer sur  et le maintenir enfoncé jusqu'à la tonalité.
- ou
- ▶ Appuyer et maintenir enfoncée une touche numérique, par exemple **4** jusqu'à ce qu'une tonalité soit émise.
- La station est mise en mémoire sous le préréglage.

Mise en mémoire automatique des stations.





Cette fonction met automatiquement en mémoire les stations avec une réception adéquate dans la mémoire préréglée. Les stations mises manuellement en mémoire dans la mémoire des stations sont complètement écrasées durant ce processus.

- ▶ **1re option:** appuyer sur  le contrôleur COMAND lorsque la fenêtre d'affichage/sélection est active.
- ▶ Sélectionner **Mémoire automatique** dans les préréglages en tournant  le contrôleur COMAND et appuyer sur  pour confirmer.
- ▶ **2e option:** sélectionner **Préréglages** dans la barre de sous-menus en faisant glisser  et tourner  le contrôleur

COMAND et appuyer sur  pour confirmer.

- ▶ Sélectionner **Mémoire automatique** et appuyer sur  pour confirmer.
- Dans les deux cas, COMAND cherche des stations pouvant être captées. Un message sera affiché à cet effet. Les stations disponibles sont automatiquement sauvegardées dans les positions de préréglages.
- ▶ **Pour annuler la sauvegarde:** sélectionner **Annuler** et appuyer sur  pour confirmer.





Sélection d'une station dans la liste des stations

- ▶ **Pour rappeler la liste des stations:** sélectionner **Mémoire** en tournant  le contrôleur COMAND et appuyer sur  pour confirmer.
- La liste des stations préréglées s'affiche.
- ▶ **Pour régler une station:** sélectionner une station en tournant  le contrôleur COMAND et appuyer sur  pour confirmer.



ou

- ▶ Appuyer sur une touche numérique, par exemple **4**.

Utilisation du volant de direction multifonction





- ▶ Appuyer sur  ou  pour sélectionner le menu **Audio**.
- ▶ Appuyer brièvement sur  ou .

Affichage de l'information

- ▶ Sélectionner **Info** dans la barre des sous-menus en tournant  le contrôleur COMAND et appuyer sur  pour confirmer.
- L'information sur la station actuellement sélectionnée est affichée.
- ▶ **Pour revenir à l'affichage principal Radio sat.:** faire glisser  le contrôleur COMAND.

Affichage de l'information sur le service

Le service à la clientèle peut être rejoint en tout temps pour répondre à des questions d'ordre général ou sur les versions disponibles.

- ▶ Sélectionner **Radio sat.** dans la barre de menu en tournant  le contrôleur COMAND et appuyer sur  pour confirmer.
- ▶ Sélectionner **Service** et appuyer sur  pour confirmer.
Les détails sur le fournisseur sont indiqués.
- ▶ **Pour revenir à l'affichage principal Radio sat.:** faire glisser   le contrôleur COMAND.

Mises à jour de la liste des stations

Lorsqu'une nouvelle liste de stations est affichée, l'affichage montre le message **Mise à jour stations...**

La dernière station sélectionnée sera mise en sourdine jusqu'à ce que la mise à jour soit complétée. Le mode radio satellite n'est pas disponible durant ce processus.

Lorsque la mise à jour est complétée, le menu principal de la radio satellite s'affichera de nouveau. La dernière station sélectionnée est jouée.

Réglages du son

Pour plus d'information sur les réglages du son, voir la section «Aperçu» (▷ page 149).

Modes CD/DVD et MP3 audio

Remarques sécuritaires importantes

ATTENTION

COMAND est classifié comme un produit au laser de Classe 1. Ne pas ouvrir le boîtier. Le conducteur pourrait être exposé à des radiations laser invisibles s'il ouvre le boîtier, ou si celui-ci est défectueux ou endommagé. Ceci pourrait endommager votre vue et celle des autres.

COMAND ne comporte aucune pièce que l'utilisateur peut changer lui-même. Par mesure de sécurité, tout le travail d'entretien doit être effectué par des techniciens qualifiés.

ATTENTION

Uniquement lorsque le véhicule est immobile, on devrait:

- charger un disque
- éjecter un disque

Dans le cas contraire, il existe un risque d'accident lorsque les conditions de la route et de la circulation constituent une source de distraction si un disque est chargé pendant que le véhicule est en mouvement.



Insertion/éjection des CD et des DVD

Changeur DVD

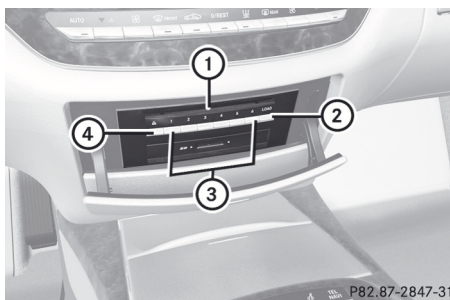
Le changeur DVD a un magasin fixe avec six platines.



État des platines du magasin :

- témoin éteint: la platine du magasin est vide.
 - témoin reste allumé: toutes les platines du magasin sont chargées.
- ▶ **Pour charger un magasin à une platine:** appuyer sur le bouton concerné .
 - ▶ Enlever tout CD/DVD pouvant se trouver dans la fente .

- ▶ Attendre que le témoin sur le bouton ③ enfoncé clignote rapidement.
- ▶ Insérer le CD/DVD à charger dans la fente ①.
Si le CD/DVD a été convenablement inséré et qu'il est de type autorisé, le dernier CD/DVD inséré sera joué.
- ▶ **Pour charger les six platines du magasin:** appuyer sur le bouton ②.
Le changeur de DVD vérifie le statut du chargement de toutes les platines du magasin et passe à la première platine vide.
- ▶ Attendre que le témoin sur le bouton enfoncé clignote rapidement.
- ▶ Insérer un disque dans la fente ①.
Le changeur DVD passe à la prochaine platine vide du magasin.
- ▶ Répéter les deux étapes précédentes jusqu'à ce que toutes les platines du magasin soient chargées.
Si le CD/DVD a été convenablement inséré et qu'il est de type autorisé, le dernier CD/DVD inséré sera joué.
- ❗ Si vous retirez un disque pendant qu'un autre disque joue, le changeur DVD interrompra la lecture. La lecture reprendra lorsque le disque aura été complètement éjecté.
- ▶ **Pour retirer un disque:** appuyer sur le bouton concerné ③.
- ▶ Retirer le CD/DVD de la fente. ①.
Si le CD/DVD n'est pas retiré de la fente ①, il sera à nouveau automatiquement inséré dans le lecteur après un court délai.
- ▶ **Pour retirer tous les disques:** appuyer sur le bouton ④.
Le changeur DVD éjecte le CD/DVD de la platine présentement à l'écoute.

- ▶ Retirer le CD/DVD de la fente. ①.
Le changeur de DVD passe à la prochaine platine du magasin chargé et éjecte le CD/DVD.
- ▶ Répéter la dernière étape jusqu'à ce que le magasin soit vide.

Insertion et retrait des cartes SD

- ❗ Ce ne sont pas toutes les cartes mémoire SD qui sont conçues pour tolérer les températures élevées à l'intérieur du véhicule.

En raison de la gamme variée de cartes mémoire SD sur le marché, Mercedes-Benz ne peut garantir la lecture pour toutes les marques de cartes mémoire SD.

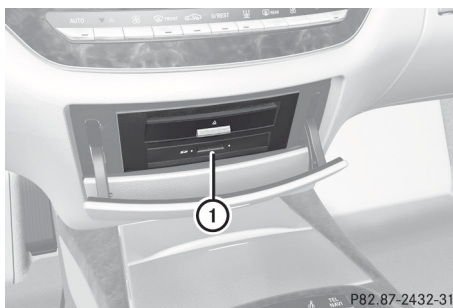

- ▶ **Pour charger une carte SD:** appuyer sur la carte SD dans la fente ①. Le côté effilé doit pointer vers la droite.
Si la carte SD contient des pistes MP3, alors COMAND les jouera.
- ▶ **Pour enlever la carte SD:** appuyer sur la carte SD dans la fente ① jusqu'au fond, puis relâcher.
- ▶ Sortir la carte.

Activation du CD/DVD audio ou du mode MP3







1re option

- ▶ Insérer un CD/DVD (▷ page 241) ou une carte SD (▷ page 242) ou connecter à un dispositif USB (▷ page 255).
COMAND charge le médium inséré et commence la lecture.

2e option

- ▶ Appuyer une ou deux fois sur le bouton de fonction 
- ▶ Sélectionner un support audio dans la liste des supports (▷ page 245).

3e option

- ▶ Sélectionner **Audio** dans la barre de fonction principale en faisant glisser  et en tournant  ale contrôleur COMAND et appuyer sur  pour confirmer.
La dernière source audio active est maintenant activée.
Si une autre audio est mise en fonction, il est maintenant possible de commuter au mode disque dans le menu audio.
- ▶ Sélectionner **Audio** en faisant glisser  et tourner  le contrôleur COMAND et appuyer sur  pour confirmer.
Le menu audio apparaît.
- ▶ Sélectionner **Disque, Carte mémoire, MUSIC REGISTER, Interface média** ou **USB** et appuyer sur  pour confirmer
Ceci commute à la source audio désirée.
- ▶ Sélectionner un support audio dans la liste des supports (▷ page 245).

Exemple d'affichage: mode CD audio

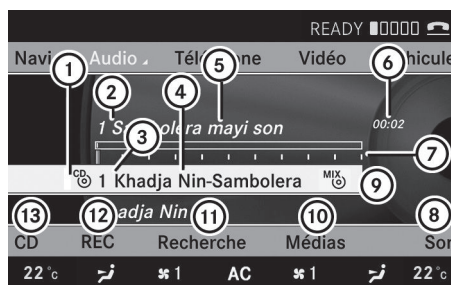

P82.87-3305-31

- ① Type de disque
- ② Numéro de piste
- ③ Numéro de disque
- ④ Nom de disque (seulement si sauvegardé sur le disque)
- ⑤ Nom de la piste (seulement si sauvegardé sur le disque)
- ⑥ Temps de lecture écoulé
- ⑦ Graphique de durée et affichage de la piste
- ⑧ Réglages du son
- ⑨ Option de lecture en cours
- ⑩ Sélection de médium
- ⑪ Recherche de musique
- ⑫ Enregistrement (sauvegarde) de musique
- ⑬ Fonctions CD

Exemple d'affichage: mode DVD audio

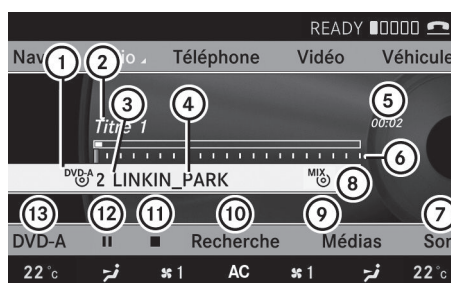

P82.87-3306-31

- ① Type de disque
- ② Nom de piste
- ③ Numéro de disque

- ④ Nom de disque (seulement si sauvegardé sur le disque)
- ⑤ Temps de lecture écoulé
- ⑥ Graphique de durée et affichage de la piste
- ⑦ Réglages du son
- ⑧ Option de lecture en cours
- ⑨ Sélection de médium
- ⑩ Recherche de musique
- ⑪ Fonction arrêt
- ⑫ Fonction pause
- ⑬ Mode DVD audio

Exemple d'affichage: mode MP3

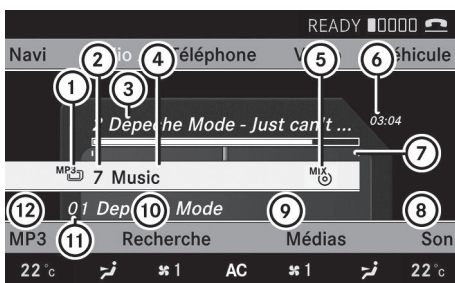

P82.87-3307-31

- ① Type de disque
- ② Numéro de disque
- ③ Nom de fichier ou nom de piste (étiquettes ID3)
- ④ Disque ou nom du répertoire
- ⑤ Option de lecture en cours
- ⑥ Temps de lecture écoulé
- ⑦ Graphique de durée et affichage de la piste
- ⑧ Réglages du son
- ⑨ Sélection de médium
- ⑩ Recherche de musique
- ⑪ Artiste (étiquettes ID3)
- ⑫ Fonctions MP3

Fonction pause

En mode CD/DVD audio et MP3

- ▶ **Pour interrompre la lecture:** appuyer brièvement sur le bouton sur le volant de direction multifonction.
- ▶ **Pour continuer la lecture:** appuyer brièvement à nouveau sur le bouton au volant de direction multifonction.



En mode DVD audio seulement

- ▶ **Pour interrompre la lecture:** activer le mode DVD audio (▷ page 243).
- ▶ Sélectionner en faisant glisser et tourner le contrôleur COMAND et appuyer sur pour confirmer. L'affichage passe à .
- ▶ **Pour continuer la lecture:** sélectionner et appuyer sur pour confirmer. La lecture reprend là où elle a été interrompue. L'affichage passe à .



Fonction arrêt

Cette fonction n'est disponible qu'en mode DVD audio.



- ▶ Activation du mode DVD audio (▷ page 243).
- ▶ **Pour interrompre la lecture:** sélectionner en faisant glisser et tourner le contrôleur COMAND et appuyer sur pour confirmer. L'affichage passe à . reste en surbrillance.
- ▶ **Pour continuer la lecture:** sélectionner et appuyer sur pour confirmer. La lecture reprend là où elle a été interrompue.
- ▶ **Pour arrêter la lecture:** pendant que la lecture est interrompue, sélectionner à

nouveau  et appuyer sur  pour confirmer.

ou



- Sélectionner  et confirmer en appuyant sur  deux fois en succession rapide.

 est affiché en surbrillance.

- **Pour reprendre la lecture:** sélectionner  et appuyer sur  pour confirmer. La lecture reprend à partir du début du DVD.

Sélection des disques CD/DVD audio/MP3

Sélection avec une liste de médias

- **En mode CD/DVD audio et MP3:** sélectionner **Media** en faisant glisser  ou tourner  le contrôleur COMAND et appuyer sur  pour confirmer. La liste des médias s'affiche. Le point • indique le médium actuellement sélectionné.



Liste médias

La liste des médias indique les disques actuellement disponibles:

Liste des médias (lorsque équipé avec un changeur DVD)

Platines du magasin, positions 1 à 6: les données lisibles sont CD audio, CD ou DVD MP3, DVD audio et DVD vidéo.

Carte mémoire, à la position 7

Liste des médias (lorsque équipé avec un changeur DVD)

MUSIC REGISTER, à la position 8

Interface média, à la position 9

Clé USB, à la position 10

- ❗ Si un disque ne peut pas être lu, une entrée paraît près du compartiment du magasin correspondant.

Équipé avec un seul lecteur DVD



Lecteur DVD, position 1: les données lisibles sont CD, CD et DVD MP3, DVD audio et DVD vidéo.

Carte mémoire, à la position 2

MUSIC REGISTER, à la position 3

Interface média, à la position 4

Clé UBS à la position 5

- Sélectionner le support de données en tournant  le contrôleur COMAND et appuyer sur  pour confirmer.

- ❗ Si vous sélectionnez un DVD vidéo, le système commute au mode DVD vidéo (▷ page 263).



Sélection d'une piste à l'aide du clavier numérique

- Appuyer sur une touche numérique, par exemple , lorsque l'affichage/fenêtre de sélection est active.

Le support de données à la position correspondante dans la liste média est chargé puis joué.

Sélectionner une piste





Sélection par sauts à une piste

- **Pour avancer ou reculer vers une piste:** faire glisser  ou tourner  le





contrôleur COMAND lorsque la fenêtre d'affichage/sélection est active. La fonction saut de pistes avant permet d'avancer à la piste suivante.

Le saut avant reprend la piste actuelle au début (si cette piste jouait depuis plus de 8 secondes) ou débute la piste suivante (si la piste actuelle jouait depuis moins de 8 secondes).





Si vous activez l'option de lecture **Mix Medium** ou **Mix Liste pistes** (mode MP3 seulement), l'ordre des pistes sera joué au hasard.

- ▶ **Au volant de direction multifonction:** commuter COMAND à CD audio, DVD audio ou mode MP3 (▷ page 243).
- ▶ Appuyer sur  ou  pour sélectionner le menu **Audio**.
- ▶ Appuyer sur le bouton  ou  sur le volant de direction multifonction.

Sélection par la liste des pistes





- ▶ En mode audio, sélectionner **Recherche** en faisant glisser  ou  ou tourner  le contrôleur COMAND et appuyer sur  pour confirmer.
- ▶ Sélectionner **Liste des pistes actuelles**.



ou

- ▶ Appuyer sur  au contrôleur COMAND en mode audio lorsque l'affichage/fenêtre de sélection est active.
- ▶ Sélectionner **Liste des pistes actuelles** en tournant  le contrôleur COMAND Et appuyer sur  pour confirmer.
- ▶ Sélectionner la piste en tournant  et appuyer sur  pour confirmer

- i** En mode MP3, la liste montre toutes les pistes en ordre alphabétique.

- ▶ **Au volant de direction multifonction:** commuter COMAND à CD audio, DVD audio ou mode MP3 (▷ page 243).

- ▶ Appuyer sur  ou  pour sélectionner le menu **Audio**.
- ▶ Appuyer et maintenir enfoncé le bouton  ou  jusqu'à ce que la piste désirée ait été atteinte.

Si le bouton  ou , est maintenu enfoncé, le système parcourt la liste plus rapidement. Ce ne sont pas tous les lecteurs ou supports de données qui reconnaissent cette fonction.

Si l'information sur les pistes est stockée sur un lecteur audio ou un support de stockage, l'affichage multifonction montre le numéro et le nom de la piste.



Sélection d'une piste à l'aide du clavier numérique

- ▶ Appuyer sur le bouton  sur le clavier numérique.

Un champ d'entrées numériques paraît. Le nombre de positions offertes correspond au nombre de pistes sur le CD/DVD. Seuls les chiffres correspondant au numéro de piste sur le CD/DVD peuvent être entrés.

- ▶ Entrer le numéro de piste désiré à l'aide des touches numériques.

Marche avant/arrière rapide

- ▶ Pendant que la fenêtre de sélection est active, faire glisser  ou  et tenir le contrôleur COMAND jusqu'à ce que la position désirée soit atteinte.

Recherche de musique

Les caractéristiques suivantes peuvent servir à rechercher la musique:

- Recherche par mot-clé
- Liste d'écoute
- Artistes
- Albums
- pistes

- Genres musicaux
- Année
- ▶ En mode audio, sélectionner **Recherche** en faisant glisser $\odot \downarrow$ ou tourner $\left[\odot \right]$ le contrôleur COMAND et appuyer sur \odot pour confirmer.
Une liste de sélection apparaît.
- ▶ Sélectionner la caractéristique désirée en faisant glisser $\odot \downarrow$ et tourner $\left[\odot \right]$ le contrôleur COMAND et appuyer sur \odot pour confirmer.

Pour la recherche, le support inséré est scanné et les données de pistes musicales sont stockées dans une base de données COMAND. Un support ayant déjà été scanné ne sera pas scanné à nouveau, si une autre recherche est effectuée. Le processus de balayage (scan) peut exiger un certain temps si le support de stockage est de grande capacité. La recherche peut être effectuée après que le processus de balayage est complété.

Sélection d'un dossier

Cette fonction n'est disponible qu'en mode MP3.

- ▶ Activer le mode MP3 (▷ page 243).
- ▶ Sélectionner **Recherche** en faisant glisser $\odot \downarrow$ et tourner $\left[\odot \right]$ le contrôleur COMAND et appuyer sur \odot pour confirmer.
- ▶ Sélectionner **Dossier** en faisant glisser $\odot \downarrow$ et tourner $\left[\odot \right]$ le contrôleur COMAND et appuyer sur \odot pour confirmer.
Les pistes paraissent dans le dossier.

Rech. musique	
Nav	Liste titres actuelle
	Dossier(s)
	Recherche par mot-clé
	Listes de lecture
	Artistes
	Albums
MP	Titre
LO	Genres musicaux

P82.87-5552-31

- ▶ Sélectionner une piste en tournant $\left[\odot \right]$ et appuyer sur \odot pour confirmer.
La piste est jouée et le dossier correspondant est maintenant le dossier actif.

Copiage de fichiers musicaux de CD audio à un disque dur





Les fichiers audio peuvent être copiés du CD au disque dur COMAND.

- ▶ Sélectionner **Audio** en faisant glisser $\odot \downarrow$ et tourner $\left[\odot \right]$ le contrôleur COMAND et appuyer sur \odot pour confirmer.
- ▶ Activation du CD/DVD audio ou mode MP3 (▷ page 243).
- ▶ Sélectionner le médium (▷ page 245).
Le CD audio est joué.
- ▶ **Pour copier toutes les pistes musicales:** sélectionner **REC** en faisant glisser $\odot \downarrow$ et tourner $\left[\odot \right]$ et confirmer avec \odot .



P82.87-3667-31

- ① Source audio
- ② Destination
- ③ Longueur totale de toutes les pistes de la source audio
- ④ Sélection de piste
- ⑤ Pour lancer le processus de copiage
- ⑥ Nom des données copiées
- ⑦ Annuler la procédure sans copier les dossiers
- ⑧ Position du support de données dans la liste des médias

- ▶ Sélectionner **LANCER** en faisant glisser  et tourner  et confirmer avec . Toutes les pistes musicales du CD audio sont copiées sur MUSIC REGISTER de COMAND en tant que fichiers MP3.
- ▶ **Pour copier des pistes musicales individuelles:** sélectionner **Sélect.pistes** en faisant glisser  et tourner  et confirmer avec . La liste des pistes s'affiche.
- ▶ Sélectionner les pistes individuelles en tournant  et confirmer avec .
- ▶ Sélectionner **LANCER** en tournant  et confirmer avec . Les pistes musicale sélectionnées du CD audio sont copiées sur MUSIC REGISTER de COMAND en tant que fichiers MP3.

Si le CD audio contient du texte CD ou des données Gracenote[®], elles serviront pour nommer les pistes copiées. Les données sont ensuite copiées au MUSIC REGISTER selon la structure suivante: artiste/album/piste. Les fichiers copiés peuvent ensuite être sélectionnés et joués à l'aide de la recherche musicale dans le MUSIC REGISTER.

- ▶ **Pour supprimer des fichiers musicaux:** (▷ page 255).

Base de données Gracenote

Introduction

Cette fonction n'est disponible qu'en mode CD audio.

Il s'agit d'une version du logiciel de reconnaissance musicale de Gracenote[®], Emeryville, California, É.-U. sur le disque dur. Vous le reconnaîtrez grâce au logo dans le coin inférieur droit de certains affichages audio.

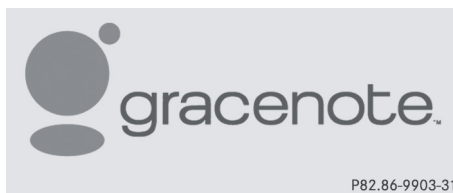

Plusieurs CD audio contiennent un texte CD. COMAND a recours à cette information pour afficher le nom de l'artiste, de l'album ainsi que de la piste.

Si le CD audio ne contient aucun texte CD, COMAND peut reconnaître des pistes CD inconnues dans le mode CD audio à l'aide de la base de données Gracenote Media. Ceci n'est possible que si l'information pertinente est sauvegardée dans la base de données Gracenote et si la fonction « base de données Gracenote » est activée.

Si c'est le cas, COMAND fournit les données correspondantes, comme le nom de l'artiste, l'album et la piste, dans les listes et les affichages correspondants.





Lorsque COMAND accède à la base de données médias Gracenote pendant la lecture d'un CD audio, le message suivant apparaît:



P82.87-3079-31

Sélection des données Gracenote[®] à afficher

Si le CD inséré ne contient aucune données Gracenote[®], le choix de menu **Données de base média Gracenote** paraît en gris et ne peut pas être sélectionné.

- ▶ Activer le mode DVD audio (▷ page 243).
- ▶ Sélectionner **CD** en faisant glisser  et tourner  le contrôleur COMAND et appuyer sur  pour confirmer.
- ▶ Sélectionner **Données de base média Gracernote**, en tournant  le contrôleur COMAND et appuyer sur  pour confirmer.
Activer ou désactiver la fonction.

Mise à jour de la technologie de reconnaissance musicale Gracernote® et de la base de données média Gracernote







Les données numériques de la base de données média Gracernote deviennent désuètes en raison de la diffusion de nouveaux CD. La fonctionnalité optimale peut seulement être atteinte avec une technologie de reconnaissance musicale Gracernote® à jour. Des renseignements au sujet des nouvelles versions sont disponibles auprès de tout Concessionnaire Mercedes-Benz agréé.

Vous pouvez mettre à jour votre logiciel de reconnaissance musicale avec un DVD, ou le mettre à jour personnellement.

-  La base de données média Gracernote est mise à jour en même temps que la carte numérique du système de navigation (▷ page 207).



Réglage du format audio

Vous pouvez régler le format audio en mode DVD audio. Le nombre de formats audio disponibles dépend du DVD. Le contenu d'un DVD audio est appelé «album», et peut être divisé en un maximum de neuf groupes. Un groupe peut contenir, par exemple, de la musique aux sons de différentes qualités (formats stéréo et multi-canaux) ou des pistes bonus. Chaque groupe inclut jusqu'à 99 pistes. Si un DVD audio comprend uniquement un format audio, les articles du menu «Groupe» ne peuvent pas être sélectionnés.

- ▶ Activation du mode DVD audio (▷ page 243).
- ▶ Sélectionner **DVD-A** en faisant glisser  et tourner  le contrôleur COMAND et appuyer sur  pour confirmer.
- ▶ Sélectionner **Groupe** en tournant  et appuyer sur  pour confirmer.
La liste des groupes disponibles paraît. Un point • indique le médium actuellement sélectionné.
- ▶ **Pour quitter le menu:** faire glisser  le contrôleur COMAND ou appuyer sur .



Options de lecture

Les options suivantes sont disponibles:

- **Séquence normale pistes**
Les pistes jouent selon l'ordre normal (par exemple, piste 1, 2, 3, etc...).
En mode MP3, l'ordre des pistes est déterminé par l'ordre d'écriture des données des pistes sur le MP3 lors de sa création. L'ordre alphabétique est le plus commun. Lorsque toutes les pistes dans un dossier ont été jouées, les pistes dans le dossier suivant seront jouées à leur tour.
- **Mix Medium**
Toutes les pistes sur le support de données sont jouées en ordre aléatoire (par ex. piste 3, 8, 5, etc.)
- **Mix liste pistes** (mode MP3 seulement)
Toutes les pistes dans la liste des pistes actuelles sont jouées en ordre aléatoire.
- ▶ **Pour sélectionner les options:** activer le CD/DVD audio ou le mode MP3 (▷ page 243).
- ▶ Sélectionner **CD**, **DVD-A** ou **MP3** en faisant glisser  et tourner  le contrôleur

COMAND et appuyer sur  pour confirmer.

La liste des options apparaît. Le point • indique l'option sélectionnée.

- ▶ Sélectionner une option en tournant  et appuyer sur  pour confirmer.

L'option est activée. Pour toutes les options à l'exception de «Séquence normale pistes», un affichage correspondant sera dans la zone principale. Voir l'exemple d'affichage en mode CD audio (▷ page 243).

COMAND

- i** L'option «Séquence normale pistes», est activée automatiquement si le médium actuellement joué est changé ou si un autre médium est sélectionné. Si une option est sélectionnée, elle demeure active après que COMAND est activé ou désactivé.

Remarques sur le mode MP3

Disques permis

- CD-R et CD-RW
- DVD+R et DVD+RW
- DVD-R et DVD-RW
- Carte mémoire SD:
- Clé USB
- iPod®
- Lecteur MP3

Systèmes de fichiers permis

- ISO 9660/Joliet standard pour CD
- UDF pour DVD audio et DVD vidéo
- FAT16 ou FAT32 pour média de stockage

CD multisession

Pour les CD multisession, le premier type de session du CD détermine la façon dont le système COMAND traitera le CD. COMAND joue seulement une session et donne priorité à la session du CD audio.

Si possible, COMAND joue seulement les CD gravés en une session.

Structure de fichier d'un support de données

Lorsque vous créez un disque audio, les pistes peuvent être organisés en dossiers. Un dossier peut aussi contenir d'autres dossiers. Un disque peut contenir un maximum de 255 dossiers. Chaque dossier peut contenir un maximum de 255 pistes et 255 sous-dossiers.

Le disque peut contenir au maximum huit niveaux de répertoire. Les fichiers au-delà du huitième niveau ne seront pas reconnus par le système.

Noms de pistes et de dossiers

Lorsque vous créez un disque avec des fichiers de musique compressés, il est possible de nommer les fichiers et les dossiers.

COMAND utilise ces noms pour l'affichage correspondant. Les dossiers vides ou ceux contenant des données autres que les pistes MP3/WMA ne sont pas affichés par COMAND.

Si les fichiers MP3 sont stockés à la racine du répertoire, ce répertoire est aussi compté comme dossier. COMAND indiquera alors le nom de la racine du répertoire comme étant le nom de dossier.

Lors de l'attribution des noms de pistes, respecter la procédure suivante:

- Les noms de pistes doivent comporter au moins un caractère.
- Les noms de pistes doivent comporter l'extension «mp3» ou «wma».
- Un point (.) est requis entre le nom de la piste et son extension.

Exemple de nom de piste correct:
track1.mp3

- i** COMAND ne gère pas les étiquettes ID3.

Formats admissibles

COMAND reconnaît les formats suivants:

- Microsoft Windows Media Audio V2, V7, V8 et

Débits binaires et fréquences d'échantillonnage autorisés

COMAND supporte les fichiers **MP3** des types suivants:

- débits binaires fixes et variables à partir de 32 kbit/s jusqu'à 320 kbit/s
- fréquences d'échantillonnage de 8 kHz à 48 kHz

COMAND reconnaît les fichiers **MP3** des types suivants:

- débits binaires fixes de 5 kbit/s jusqu'à 384 kbit/s
- fréquences d'échantillonnage de 8 kHz à 48 kHz

COMAND ne reconnaît **pas** les dossiers **WMA** des types suivants:

- fichiers codés DRM (Digital Rights Management)

i N'utiliser que des pistes ayant un débit binaire supérieur à 128 kbit/s et une fréquence d'échantillonnage supérieure à 44,1 kHz. Des fréquences d'échantillonnage inférieures peuvent détériorer la qualité sonore. C'est notamment le cas si la fonction de son ambiophonique a été activée.

Notes sur le copyright

Les pistes musicales créées par l'utilisateur pour le format MP3 ou WMA sont généralement sujettes à la protection du copyright, en accord avec les réglementations internationale et nationale qui s'appliquent.

Dans plusieurs pays, les reproductions sont interdites sans l'autorisation préalable du détenteur du copyright, même pour usage personnel.

S'assurer de connaître la réglementation applicable sur le copyright, et s'y conformer.

Si l'utilisateur détient ces droits (s'il s'agit par exemple de compositions et d'enregistrements personnels, ou si le détenteur du copyright lui a accordé la

permission), ces restrictions ne s'appliquent pas.

Notes sur les CD/DVD

Les CD audio dotés de la protection de copie sont incompatibles avec la norme audio CD et par conséquent, pourraient ne pas être joués par le système COMAND.

La lecture de disques copiés pourrait présenter des problèmes. Il existe une gamme variée de disques, logiciels et graveurs sur le marché. Cette grande variété signifie aussi qu'il n'est pas certain que le système sera en mesure de jouer les disques inscrits ou copiés par l'utilisateur.

Des problèmes de lecture peuvent survenir avec des CD gravés par l'utilisateur ayant une capacité de stockage supérieure à 700 MB. Les CD de ce type ne sont pas conformes aux normes applicables actuelles.

i Sur plusieurs disques DVD audio, la dernière piste ne contient pas de musique et COMAND passera alors au disque suivant. Cette situation est normale et n'indique en rien une anomalie.

! Ne pas apposer d'autocollants ni d'étiquettes sur les disques. Ceux-ci pourraient se détacher et endommager le lecteur.

Le lecteur a été conçu pour des disques conformes à la norme EN 60908. Par conséquent, n'utiliser que des disques ayant une épaisseur maximale de 1,3 mm.

Si des disques plus épais sont insérés, par exemple contenant des données des deux côtés (DVD d'un côté et données audio de l'autre), ces disques ne peuvent être éjectés et peuvent endommager le lecteur.

Ne pas utiliser de disques ayant un diamètre de 8 cm, même avec un adaptateur. Utiliser uniquement des disques ronds d'un diamètre de 12 cm.

i COMAND est en mesure de jouer les CD audio en format audio multicanaux.

MUSIC REGISTER (registre de musique)

Remarques générales

Les fichiers audio MP3 ou WMA peuvent être enregistrés dans MUSIC REGISTER. La mémoire a une capacité d'environ 7 Go.

❗ Conserver les fichiers de musique originaux dans un endroit sécuritaire. Une erreur dans COMAND risque d'entraîner une perte des fichiers de musique sauvegardés dans MUSIC REGISTER. Mercedes-Benz ne peut être tenue responsable de toute perte de données.

COMAND

Commuter à MUSIC REGISTER

- ▶ Sélectionner **Audio** dans la barre de fonction principale en faisant glisser \uparrow \odot et en tournant $\left\{ \odot \right\}$ le contrôleur COMAND et appuyer sur \odot pour confirmer. Si MUSIC REGISTER était le dernier mode sélectionné, il est maintenant en fonction. Si une autre audio est mise en fonction, il est maintenant possible de commuter à MUSIC REGISTER dans le menu audio.
- ▶ Sélectionner **MUSIC REGISTER** et appuyer sur \odot pour confirmer.

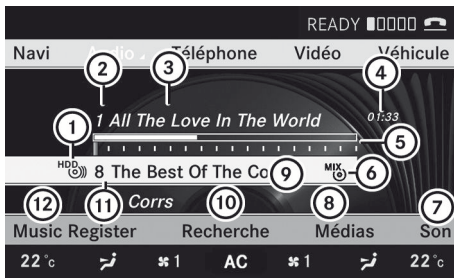

Exemple d'affichage

- ① Type de support de données
- ② Numéro de piste
- ③ Nom de piste
- ④ Temps de lecture écoulé
- ⑤ Graphique de durée et affichage de la piste

- ⑥ Réglages de lecture actuels (pas de symbole de «Séquence normale titre»)
- ⑦ Réglages du son
- ⑧ Sélection de médium
- ⑨ Dossier actuel
- ⑩ Fonctions de recherche
- ⑪ Position du support de données dans la liste des médias
- ⑫ Pour rappeler le menu MUSIC REGISTER

Copie des données audio dans MUSIC REGISTER

Introduction

Vous pouvez copier des fichiers de musique à partir de disques dans le changeur DVD, le lecteur DVD unique, la carte mémoire ou USB COMAND, en autant qu'ils sont de formats MP3 ou WMA.

i Pendant la copie, plusieurs fonctions seront disponibles. Un message sera affiché à cet effet.

1. Sélection du support de données

- ▶ Sélectionner **Audio** en faisant glisser \uparrow \odot et tourner $\left\{ \odot \right\}$ le contrôleur COMAND et appuyer sur \odot pour confirmer. Le menu audio apparaît.
- ▶ Sélectionner **MUSIC REGISTER** et appuyer sur \odot pour confirmer.
- ▶ Sélectionner **Copier musique** et appuyer sur \odot pour confirmer.

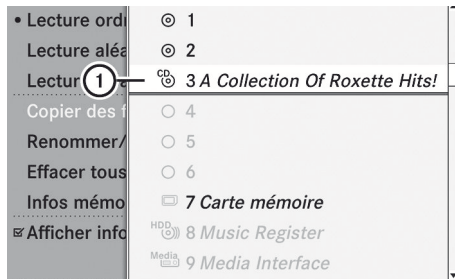

P82.87-3081-31

- ① Support de données sélectionné

- ▶ **Pour sélectionner un disque:** faire glisser ↑⊙↓ ou tourner [⊙] et appuyer sur ⊞ pour confirmer.
Le support de données est en chargement.

2. Sélection de fichiers de musique

- ▶ Sélectionner **Tous les fichiers musique**.
Cette fonction copie tous les fichiers musique sur le support de données sélectionné. Le symbole devant **Tous les fichiers musique** est coché.
- ▶ Sélectionner **Continuer**.
Le menu de copie apparaît.

Les dossiers peuvent aussi être sélectionnés individuellement.

- ▶ **Pour sélectionner des dossiers individuels:** sélectionner le dossier correspondant en faisant glisser ↑⊙↓ ou tourner [⊙] et appuyer sur ⊞ pour confirmer.
Un crochet devant l'entrée met la sélection en évidence.

3. Lancer le processus de copie

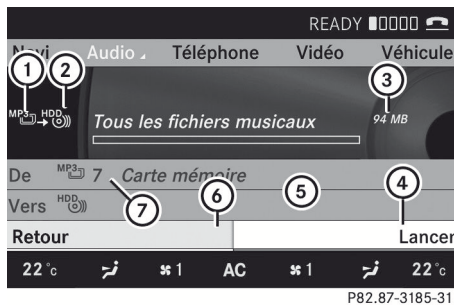

- ① Pour copier à partir d'une carte mémoire
- ② Pour copier sur
- ③ Exigence de mémoire, voir «Rappel de l'infor sur l'espace mémoire» (▷ page 254)
- ④ Pour lancer le processus de copiage
- ⑤ Nom du support de données à partir duquel les données sont copiées et emplacement du stockage

- ⑥ Pour annuler la copie des fichiers musicaux
 - ⑦ Position du support de données dans la liste des médias
- ▶ Sélectionner **Lancer** et appuyer sur ⊞ pour confirmer.
La copie débute. La barre d'état montre le processus de copie en cours.
 - ▶ **Pour quitter sans copier les fichiers:** sélectionner **Retour** et appuyer sur ⊞ pour confirmer.

❗ Ne retirer en aucun cas la carte mémoire pendant que la copie de données est en cours. Il en résulterait des données inutilisables dans MUSIC REGISTER.



- ① Barre de progrès

i Le processus de copie peut prendre un certain temps, selon la taille des données. Selon la source des données, le temps requis peut varier. Si l'espace mémoire est insuffisant, un message sera affiché à cet effet.

- ▶ **Pour annuler la procédure de copie:** sélectionner **Annuler**.
Les fichiers musique sont stockés dans MUSIC REGISTER jusqu'à la procédure d'annulation.

Suppression de tous les fichiers de musique

Cette fonction efface tous les fichiers musicaux dans le MUSIC REGISTER.

❗ Effacer les fichiers peut prendre plusieurs minutes. Afin de prévenir toute anomalie, ne pas utiliser COMAND pendant cette période.

- ▶ Sélectionner **MUSIC REGISTER** en faisant glisser $\odot \downarrow$ et tourner $\left\{ \odot \right\}$ le contrôleur COMAND et appuyer sur \odot pour confirmer.
- ▶ Sélectionner **Effacer tous les fichiers musique** et appuyer sur \odot pour confirmer.
Une demande paraît. **Non** est en surbrillance.

Si **Oui**, est sélectionné, tous les fichiers musicaux sont supprimés. Le message **Veillez patienter...** sera affiché. Ensuite le message **Fichiers effacés** sera affiché

En sélectionnant **Non**, le processus sera interrompu.

Demande d'informations sur l'espace de mémoire disponible

- ▶ Sélectionner **MUSIC REGISTER** en faisant glisser $\odot \downarrow$ et tourner $\left\{ \odot \right\}$ le contrôleur COMAND et appuyer sur \odot pour confirmer.
- ▶ Sélectionner **Mémoire** et appuyer sur \odot pour confirmer.
La liste suivante est affichée:
 - capacité de stockage
 - mémoire disponible
 - mémoire occupée
 - contenu (dossiers, pistes)

Fonctions dossier

Introduction

Il est possible de visualiser MUSIC REGISTER, de changer le nom de dossier/piste et d'effacer des dossiers/pistes individuels.

Rappel d'un dossier

- ▶ Sélectionner **Recherche** en faisant glisser $\odot \downarrow$ et tourner $\left\{ \odot \right\}$ le contrôleur COMAND et appuyer sur \odot pour confirmer.
- ▶ Sélectionner **Dossier** et appuyer sur \odot pour confirmer.
Le contenu du dossier actuel est affiché.
- ▶ **Pour commuter au dossier supérieur:** sélectionner le symbole $\left\{ \odot \right\}$ et appuyer sur \odot pour confirmer.
L'affichage passe au dossier suivant.

Changement de nom d'un dossier/d'une piste

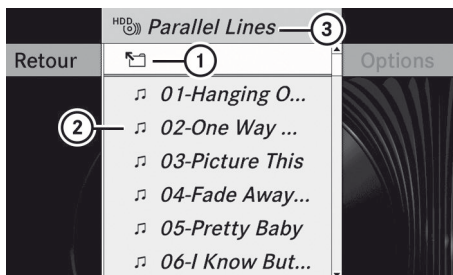







P82.87-2176-31

- ① Symbole de sélection du dossier
 - ② Symbole de fichier musical
 - ③ Dossier actuel
- ▶ Sélectionner **MUSIC REGISTER** en faisant glisser $\odot \downarrow$ et tourner $\left\{ \odot \right\}$ le contrôleur COMAND et appuyer sur \odot pour confirmer.
 - ▶ Sélectionner **Renommer/effacer fichiers** en faisant glisser $\odot \rightarrow$ le contrôleur COMAND et appuyer sur \odot pour confirmer.
 - ▶ Sélectionner un dossier/piste en tournant $\left\{ \odot \right\}$.
 - ▶ Sélectionner **Options** en faisant glisser $\odot \rightarrow$ et appuyer sur \odot pour confirmer.
 - ▶ Sélectionner **Éditer** et appuyer sur \odot pour confirmer.



- ▶ Entrer un nom pour le dossier ou la piste.
- ▶ **Pour enregistrer les changements:** sélectionner **ok** et appuyer sur  pour confirmer.

Suppression de dossier/titres

- ▶ Sélectionner **Renommer/effacer fichiers** en faisant glisser  et tourner  le contrôleur COMAND et appuyer sur  pour confirmer.
- ▶ Sélectionner un dossier/piste en tournant .
- ▶ Sélectionner **Options** en faisant glisser  et appuyer sur  pour confirmer.
- ▶ Sélectionner **Effacer** et appuyer sur  pour confirmer.
Une demande paraît. **Non** est en surbrillance.
Si vous sélectionnez **Oui**, les dossiers/pistes sont supprimés. Le message **Veuillez patienter...** sera affiché. Ensuite le message **Fichiers effacés** sera affiché.
En sélectionnant **Non**, le processus sera annulé.

Options de lecture

Les options suivantes sont disponibles:

- **Séquence normale pistes**
Les pistes jouent selon l'ordre normal (par exemple, piste 1, 2, 3, etc...).
- **Mix Medium**
Les pistes sur le médium actuel sont jouées en ordre aléatoire.
- **Liste Mix titres** (mode MP3 seulement)
Toutes les pistes dans la liste des pistes actuelles sont jouées en ordre aléatoire.
- ▶ **Pour sélectionner les options:** activer MUSIC REGISTER (▷ page 252).
- ▶ Sélectionner **MUSIC REGISTER** en faisant glisser  et tourner  le contrôleur

COMAND et appuyer sur  pour confirmer.
La liste des options apparaît. Le point • indique l'option sélectionnée.

- ▶ Sélectionner une option et appuyer sur  pour confirmer.
L'option est activée. Toutes les options, à l'exception de **Séquence normale de piste** seront indiquées par un symbole correspondant dans l'affichage/fenêtre de sélection.

- ❗ L'option **Séquence normale de piste** est automatiquement sélectionnée lorsque le disque actuellement à l'écoute est changé, ou si un autre support de données est sélectionné. Si une option est sélectionnée, elle demeure active après que COMAND est activé ou désactivé.

Mode interface média

Options de connexion

Aperçu

Les douilles de branchement se trouvent dans la boîte à gants.

Les câbles-adaptateurs pour le dispositif sont requis pour connecter des dispositifs externes à l'interface média. Ces câbles sont inclus dans l'interface média.

- ❗ Ranger les pièces individuelles dans un endroit sécuritaire.

Utiliser uniquement des câbles de connexion d'origine Mercedes-Benz.

Il est possible de connecter les supports de données suivants à COMAND par l'interface média:

- iPod®
- Dispositifs USB (clés USB, lecteurs USB, lecteurs MP3)

- ❗ iPod® est une marque de commerce déposée de Apple Inc., Cupertino, Californie, É.-U.

Versions de iPod® reconnues

Les versions de iPod® suivantes sont acceptées entièrement:

- iPod nano
- iPod® classic
- iPod® touch
- iPhone®

Dispositifs USB acceptés

Les dispositifs USB suivants sont acceptés:

- clés USB (mémoire flash)
- Les disques durs USB requièrent un courant initial/permanent d'un maximum de 800 mA (il peut s'avérer nécessaire de brancher une source d'alimentation séparée)
- certains lecteurs MP3

i Interface médias accepte les médiums de stockage de «Dispositif USB sous-classe 6». L'information sur la sous-classe 6 concernant les dispositifs USB est disponible auprès du fabricant de l'équipement.

Pour plus d'information et une liste des dispositifs acceptés, visitez le site <http://www.mbusa-mobile.com>. Ou téléphonez au Centre d'assistance à la clientèle Mercedes-Benz au 1-800-FOR-MERcedes(1-800-367-6372) (pour les É.-U.) ou le Service à la clientèle au 1-800-387-0100 (au Canada).

Connecter un dispositif externe

i Ne pas laisser des dispositifs externes dans le véhicule à des températures extrêmes (par ex. en plein soleil ou à des températures extérieures très froides), au risque de les endommager (voir les directives de fonctionnement des dispositifs concernés). Mercedes-Benz USA, LLC n'assume aucune responsabilité pour les dommages aux dispositifs externes.

Ne jamais brancher plus d'un dispositif à la fois. Autrement, il sera impossible de faire fonctionner le dispositif externe.

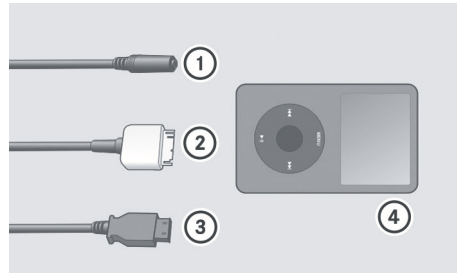

P82.60-6736-31

- ① Prise à 4-broches pour fiche-jack de 1/8 po, par ex. pour lecteur MP3 (audio et vidéo).
- ② Prise iPod®
- ③ Prise USB
- ④ Exemple d'appareil iPod®

► Connecter le dispositif externe avec le connecteur adapté ①, ② ou ③. COMAND active automatiquement le dispositif pour les prises ② et ③.

COMAND n'active pas automatiquement le dispositif pour la prise ①.

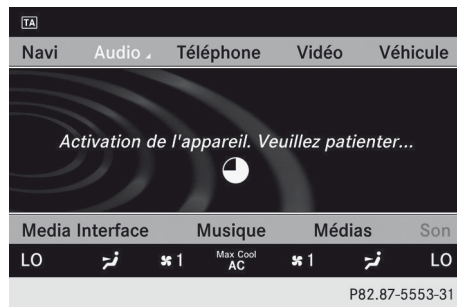

P82.87-5553-31

Si le dispositif est débranché des prises ② et ③, le message **Aucun dispositif connecté** paraît.

i Un iPod® ou lecteur MP3 branché ne devrait pas fonctionner en même temps via l'interface média et la télécommande (par ex. la télécommande Bluetooth®), au

risque d'entraîner un fonctionnement imprévisible.

- ❗ Le fait de connecter un iPod® ou lecteur MP3 complètement débranché peut prolonger la période d'initialisation.

Les messages d'erreur paraissent pendant que le dispositif est activé si:

- COMAND n'accepte pas le dispositif branché.
- deux dispositifs sont branchés.
- le dispositif branché consomme trop d'énergie.
- la connexion à Media Interface est défectueuse.

- ❗ Contacter un Concessionnaire Mercedes-Benz agréé si requis.

Commutation au mode interface média

Notes générales

Dans les cas extrêmes, le démarrage des fonctions individuelles peut exiger plusieurs minutes - tout dépend du dispositif externe et de son contenu (par exemple les balados vidéo).

N'utiliser que les logiciels d'origine pour sauvegarder les fichiers sur les iPods ou les lecteurs MP3. Autrement, certaines ou toutes les fonctions pourraient ne pas être disponibles.

1re option

- ▶ Connecter un dispositif externe (▷ page 256).
COMAND active le dispositif. Par la suite, l'affichage de base paraît si des fichiers pouvant être joués sont sur le support de données.

ou

- ▶ Sélectionner **Audio** dans la barre de fonction principale en faisant glisser ↑⊙ et

en tournant ⌂⊙ le contrôleur COMAND et appuyer sur ⊙ pour confirmer.

Si le mode interface médias a précédemment été sélectionné, il sera maintenant activé.

Si une autre source audio est mise en fonction, il est maintenant possible de commuter au mode interface média dans le menu audio.

- ▶ Sélectionner **Audio** en faisant glisser ↑⊙ et tourner ⌂⊙ le contrôleur COMAND et appuyer sur ⊙ pour confirmer. Le menu audio apparaît.
- ▶ Sélectionner **Interface média** et appuyer sur ⊙ pour confirmer.

2e option

- ▶ Sélectionner **Audio** en faisant glisser ↑⊙ et tourner ⌂⊙ le contrôleur COMAND et appuyer sur ⊙ pour confirmer. Le menu audio apparaît.
- ▶ Sélectionner **Interface média** et appuyer sur ⊙ pour confirmer.

3e option

- ▶ Dans la liste médias, (▷ page 245) tourner ⌂⊙ au contrôleur COMAND, sélectionner l'entrée sous la position correspondante et appuyer sur ⊙ pour confirmer. COMAND active le dispositif branché. Un message sera affiché à cet effet. L'affichage de base paraît alors. Si aucun dispositif n'est branché, l'entrée **Interface Média** paraît au lieu du nom du dispositif.

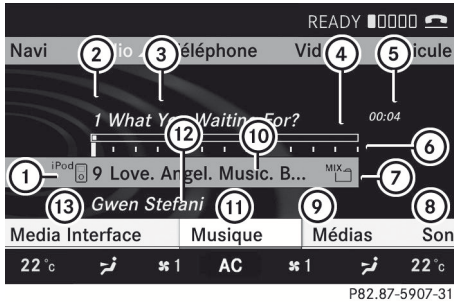

Exemple d'affichage: mode iPod

- ① Type de support de données
- ② Numéro de titre
- ③ Nom de piste
- ④ Affichage graphique du temps
- ⑤ Temps de lecture écoulé
- ⑥ Affichage graphique du titre
- ⑦ Réglages de lecture actuels (pas de symbole de «Séquence normale titre»)
- ⑧ Réglages du son
- ⑨ Liste médias
- ⑩ Nom de l'album (si disponible)
- ⑪ Catégories, listes d'écoute et/ou dossiers
- ⑫ Artiste (si disponible)
- ⑬ Options de lecture

Le type de dispositif ① connecté est indiqué par le symbole correspondant pour iPod®, lecteur MP3 ou dispositif de mémoire auxiliaire USB.

- ❗ Si le dispositif connecté ne contient aucune piste pouvant être jouée, un message paraît à cet effet.

Sélection de fichiers de musique

Remarque

COMAND affiche les données stockées sur le iPod®, lecteur MP3 ou dispositif de mémoire auxiliaire USB, comme elles sont stockées sur le médium connecté.

Sélection par sauts à un titre

- ▶ **Pour avancer ou reculer vers une piste:** tourner au contrôleur COMAND lorsque la fenêtre d'affichage/sélection est active.

La fonction saut de pistes avant permet d'avancer à la piste suivante. Un saut vers l'arrière saute au début de la piste courante, si la piste a joué pendant plus de huit secondes. Si la piste joue depuis moins de huit secondes, elle revient au début de la piste précédente. Si vous choisissez une option de lecture autre que **Séquence normale de piste**, la séquence des pistes est aléatoire.

- ▶ **Au volant de direction multifonction:** activer le mode interface média (▷ page 256).
- ▶ Au volant de direction multifonction, appuyer sur le bouton ou pour sélectionner le menu **Audio**.
- ▶ Au volant de direction multifonction, appuyer sur le bouton ou pour sélectionner une piste.

Sélection à l'aide du clavier numérique

- ▶ **Pour faire une entrée:** appuyer sur le bouton .

Un menu d'entrée paraît. Le nombre de caractères disponibles pour l'entrée dépend du nombre de pistes pouvant actuellement être sélectionnées.

- ▶ **Pour entrer un numéro de piste:** appuyer sur une clé numérique, telle que . Le numéro est entré en première position dans la ligne d'entrée.

- ❗ COMAND ignorera et n'affichera pas un caractère invalide.

- ▶ Entrer plus de numéros si désiré. La piste sélectionnée est jouée.

Marche avant/arrière rapide

- ▶ Pendant que la fenêtre de sélection est active, faire glisser et tenir le

contrôleur COMAND jusqu'à ce que la position désirée soit atteinte.

- ❗ Sur un iPod®, la marche arrière rapide fonctionne seulement avec la piste actuelle.

Sélection d'une catégorie/liste d'écoute/dossier

iPod® et lecteurs MP3 sélectionnés

Il est possible de sélectionner des pistes pour un iPod® ou un lecteur MP3 à l'aide des catégories et des dossiers.

Selon le dispositif connecté, les catégories peuvent inclure :

- Liste des pistes actuelles :
- Listes d'écoute Tous
- Artistes
- Albums
- Pistes
- Balados (Podcasts)
- Genres musicaux
- Compositeurs
- Livres parlés

- ❗ Certaines catégories de lecture contiennent l'entrée **Tous**. Si cette entrée a été sélectionnée, tout le contenu de la catégorie sélectionnée sera joué.





Dispositifs USB

Pour les dispositifs USB de stockage massif, vous pouvez sélectionner deux dossiers, de même que les listes de lecture déjà existantes. COMAND peut également afficher le nom de l'album et l'artiste («métadonnée») pendant la lecture, si cette information a été entrée dans le système au préalable.





Les listes d'écoute sont indiquées dans l'affichage par un symbole spécial. À l'ouverture d'une liste d'écoute, les pistes sélectionnées sont ouvertes et la lecture commence après la sélection d'une piste. Il est possible de sélectionner **Mix**

catégories au lieu de **Mix dossiers** comme option de lecture.



Pour les dispositifs USB de stockage massif, vous pouvez choisir d'afficher les mégadonnées contenues dans les étiquettes des données musicales encodées, ou d'afficher les noms des dossiers et des répertoires pendant la lecture.

- ▶ **Pour afficher le nom de l'album et de l'artiste**: sélectionner **Interface média** dans l'affichage de base en faisant glisser  et en tournant  le contrôleur COMAND et appuyer sur  pour confirmer.
- ▶ Sélectionner **Afficher mégadonnées** et appuyer sur  pour confirmer.

Sélection d'une catégorie et ouverture d'un dossier



- ▶ Appuyer sur  au contrôleur COMAND lorsque l'affichage/fenêtre de sélection est active.
- ▶ Sélectionner **Dossier** en faisant glisser  et tourner  le contrôleur COMAND et appuyer sur  pour confirmer. Les catégories disponibles ou le contenu du dossier (par exemple autres dossiers) paraissent. La barre d'état de l'affichage montre la catégorie sélectionnée ou le nom du dossier.

- ❗ Le choix au menu **Musique** n'est pas disponible tant que le dispositif n'a pas été activé.



- ▶ Sélectionner la catégorie/dossier en tournant  au contrôleur COMAND et appuyer sur  pour confirmer. Le contenu de la catégorie sélectionnée ou le dossier sélectionné paraît.

- ❗ Si les données doivent être lues à partir du dispositif connecté, le message **Veillez patienter...** paraîtra.

- ▶ Si nécessaire, répéter cette étape jusqu'à ce que les pistes dans le dossier/album sélectionné paraissent.



- Sélectionner une piste en tournant  le contrôleur COMAND et appuyer sur  pour confirmer.

Le piste sélectionnée est jouée.

- **Pour sélectionner un dossier supérieur:** sélectionner le symbole  et confirmer avec .

- i** Le symbole  est toujours affiché en haut du dossier concerné.



Lecture du contenu d'une catégorie ou dossier

- Sélectionner la catégorie ou le dossier en tournant  au contrôleur COMAND.
- Appuyer sur  au contrôleur COMAND pendant plus de deux secondes. Le contenu de la catégorie ou du dossier sélectionné est joué en accord avec l'option de lecture sélectionnée (▷ page 261).

Sélection alphabétique de piste

Lecteurs iPod® et MP3

Cette fonction est seulement disponible pour les catégories et dossiers en ordre alphabétique. Cette fonction n'est pas disponible pour les albums ou les listes d'écoute, par exemple.

- Sélectionner une catégorie, par ex. **Artistes**, en tournant  le contrôleur COMAND et appuyer sur  pour confirmer. Les artistes disponibles sont affichés.
- Appuyer sur la touche numérique correspondante à une ou plusieurs reprises pour sélectionner la première lettre du nom de l'artiste (par ex. pour un artiste dont le nom commence par «C», appuyer sur la touche numérique  trois fois. Les lettres disponibles paraissent au bas de l'affichage.

Après un message, la première entrée de la liste qui correspond à la lettre entrée paraît en surbrillance.

- i** Si aucune entrée ne correspond, la dernière entrée de la liste qui correspond à une lettre entrée précédemment paraît en surbrillance.

- i** La qualité des résultats de la recherche pour les iPods® et lecteurs MP3 dépend significativement de la version et de la langue du logiciel (par ex. version iTunes®) utilisées pour le téléchargement du médium.





Dispositif de stockage USB

Cette fonction est seulement disponible pour les répertoires en ordre alphabétique. Cette fonction n'est pas disponible pour les albums ou les listes d'écoute, par exemple.

- Appuyer sur la touche numérique correspondante à une ou plusieurs reprises pour sélectionner la première lettre du nom de l'artiste (par ex. pour un artiste dont le nom commence par «C», appuyer sur la touche numérique  trois fois. Les lettres disponibles paraissent au bas de l'affichage. Si le répertoire ne contient que des dossiers, COMAND recherche des dossiers. Après un message, la première entrée de la liste qui correspond à la lettre entrée paraît en surbrillance. Si aucune entrée ne correspond à la lettre entrée, le premier choix de la liste est la dernière entrée correspondant à une sélection.





Sélection de la partition active (dispositifs de stockage USB seulement)

Cette fonction peut être sélectionnée pour des dispositifs USB quand le dispositif de mémoire est divisé. Jusqu'à quatre partitions (primaires ou logiques et format-FAT) sont acceptées.

- i** Le programme de formatage Windows reconnaît le partitionnage FAT jusqu'à 32 Go comme norme.
- ▶ Sélectionner **Interface média** en faisant glisser  et en tournant  le contrôleur COMAND et appuyer sur  pour confirmer.
- ▶ Sélectionner **Sélectionner la partition active** et appuyer sur  pour confirmer.

Options de lecture

Les options suivantes sont disponibles:





- **Séquence normale titres**
Séquence normale titres: Les pistes sont entendues dans leur ordre normal (numérique ou alphabétique).
- **Mix titres**
Les pistes sur le médium actuel sont jouées en ordre aléatoire.
- **Mix catégories** ou **Mix titres** (pour dispositifs USB si **Dossier** a été sélectionné)
Les pistes de la catégorie ou du dossier actuellement actif et ses sous-dossiers sont jouées en ordre aléatoire.
- i** Pour les dispositifs USB, les listes d'écoute aléatoires offrent un maximum de 300 titres choisis en ordre aléatoire.
- ▶ **Pour sélectionner une option de lecture:** sélectionner **Interface média** en faisant glisser  et en tournant  le contrôleur COMAND et appuyer sur  pour confirmer.
La liste des options apparaît. Le point • indique l'option sélectionnée.
- ▶ Sélectionner une option et appuyer sur  pour confirmer.

Connexion USB séparée

En plus de la connexion USB sur l'interface médias, une autre connexion USB est

disponible dans la boîte à gants. Cette connexion sert aussi à jouer les fichiers audio.

La consommation de courant électrique à cette connexion ne doit pas excéder un courant continu de 500mA. Si la consommation électrique est plus élevée, recourir à une source séparée pour alimenter le dispositif USB (par ex. alimentation de 12 V).

- ▶ **Pour sélectionner la musique du port USB comme source audio:** sélectionner **Audio** en faisant glisser  et tourner  le contrôleur COMAND et appuyer sur  pour confirmer.
Le menu audio apparaît.
- ▶ Sélectionner **USB** et appuyer sur  pour confirmer.

Remarques spéciales sur les dispositifs USB

Formats de données

Les supports de données suivants sont acceptés:

- MP3: CBR, VBR (jusqu'à 320 kbit/s)
- WMA: CBR, VBR (jusqu'à 320 kbit/s)

Remarques spéciales sur les dispositifs USB

- Afin de minimiser le temps d'initialisation, il est préférable de stocker seulement la musique sur un dispositif USB.
- Environ 10 000 pistes sont reconnues. Plusieurs partitions devraient être utilisées pour un plus grand nombre de titres.
- Ne pas utiliser les rallonges ou adaptateurs USB. Ils peuvent nuire à la fonctionnalité.
- Une recherche sur le dispositif USB est effectuée et les listes d'écoute trouvées sont montrées dans une catégorie séparée, en plus de dossiers. L'initialisation d'importants dispositifs de stockage USB pouvant contenir beaucoup de fichiers peut exiger plusieurs minutes.

- i** Les fichiers protégés avec DRM (Digital Rights Management) ne sont pas acceptés par l'interface média.

Mode Audio AUX

Remarques sur le mode audio AUX



Vous pouvez brancher une source audio externe (AUX) à COMAND. La prise est dans la boîte à gants.

Si COMAND est équipé de l'interface média, les sources audio externes sont connectées à l'aide des câbles requis. Une prise AUX n'est pas fournie.

- i** Pour plus d'information, consultez l'Internet à <http://www.mercedes-benz.com/connect> et la section «mode Interface média »(▷ page 255).

Activation du mode audio AUX

Lorsqu'une source audio externe est connectée, audio AUX n'est pas automatiquement sélectionné.

- ▶ Sélectionner **Audio** dans la barre de fonction principale en faisant glisser **↑**  et en tournant  le contrôleur COMAND et appuyer sur  pour confirmer.

- ▶ Sélectionner **AUX** à l'aide de  et appuyer sur  pour confirmer.

Le menu audio AUX apparaît. Le médium dans la source audio externe est joué, en autant que la source est connecté et que la lecture est sélectionnée.

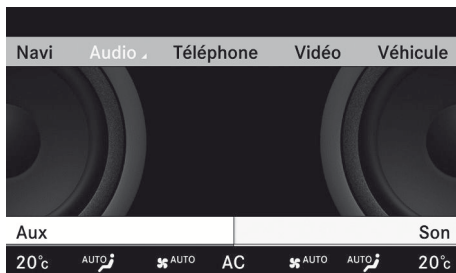

P82.87-5610-31

Pour des directives sur le fonctionnement de la source audio externe, se référer au manuel d'instructions de l'appareil.

Pour plus d'information sur les réglages du volume (▷ page 149) et du son (▷ page 149), voir la section «Aperçu».

ATTENTION

Les sources audio externes peuvent avoir différents volumes, ce qui peut amplifier la sortie des messages du système tels que les annonces de circulation ou du système de navigation. Si nécessaire, désactiver les messages du système ou régler le volume manuellement.

Augmentation du volume

Dans certains cas, le volume du dispositif AUX peut être plus élevé ou plus faible, ou le volume maximum possible habituel ne peut être atteint. Sur certains dispositifs, le volume peut être réglé séparément. En pareil cas, commencer à volume modéré et augmenter progressivement. Ceci vous permettra de déterminer si le système peut jouer de la musique à volume élevé sans distorsion.

Vidéo

Information générale

Mise hors fonction automatique de l'image

Si le véhicule se déplace plus rapidement qu'à environ 5 km/h (3 mi/h) et que le mode DVD vidéo est activé, l'image est automatiquement désactivée.

L' image vidéo ne s'affiche que si le levier sélecteur des rapports est à la position **P**.







Lorsque le levier sélecteur est déplacé hors de la position **P**, le message **Afin d'éviter de distraire le conducteur, l'image est fermée en fondu lorsque le véhicule est en mouvement.** apparaît.

L'image est réactivée dès que la vitesse chute à moins de 5 km/h (3 mi/h) environ.









Réglages de base

Réglages de l'image

Réglage de la luminosité, du contraste ou de la couleur

- ▶ Appuyer sur  au contrôleur COMAND pour afficher le menu.
- ▶ Sélectionner **Vidéo** en faisant glisser  et tourner  le contrôleur COMAND et appuyer sur  pour confirmer.
- ▶ Sélectionner **DVD-V** et appuyer sur  pour confirmer.
- ▶ Sélectionner **Luminosité**, **Contraste** ou **Couleur** en tournant  le contrôleur COMAND et appuyer sur  pour confirmer.

Changement du format de l'image

- ▶ Appuyer sur  le contrôleur COMAND pour afficher le menu.
- ▶ Sélectionner **Vidéo** en faisant glisser  et tourner  le contrôleur COMAND et appuyer sur  pour confirmer.
- ▶ Sélectionner **Vidéo DVD** et appuyer sur  pour confirmer.
- ▶ Sélectionner **DVD-V** et appuyer sur  pour confirmer.
Le menu DVD-V paraît. Le point  devant une entrée indique le réglage actuel.
- ▶ Sélectionner **Auto, 16:9 optimisé, 4:3** ou **Écran large** et appuyer sur  pour confirmer
- ▶ Sélectionner un réglage en tournant  le contrôleur COMAND et appuyer sur  pour confirmer.

Mode DVD vidéo

Remarques sécuritaires

ATTENTION

COMAND est classifié comme un produit au laser de Classe 1. Ne pas ouvrir le boîtier. Le conducteur pourrait être exposé à des radiations laser invisibles s'il ouvre le boîtier, ou si celui-ci est défectueux ou endommagé. Ceci pourrait endommager votre vue et celle des autres.

COMAND ne comporte aucune pièce que l'utilisateur peut changer lui-même. Par mesure de sécurité, tout le travail d'entretien doit être effectué par des techniciens qualifiés.

ATTENTION

Uniquement lorsque le véhicule est immobile, on devrait:

- charger un disque
- éjecter un disque

Dans le cas contraire, il existe un risque d'accident lorsque les conditions de la route et de la circulation constituent une source de distraction si un disque est chargé pendant que le véhicule est en mouvement.

Remarques concernant les disques

La lecture de disques copiés pourrait présenter des problèmes. Il existe une gamme variée de disques, logiciels DVD et graveurs sur le marché. Cette grande variété signifie aussi qu'il n'est pas certain que le système sera en mesure de jouer les disques inscrits ou copiés par l'utilisateur.

 Ne pas apposer des étiquettes ou des autocollants sur les disques, car elles pourraient se détacher et endommager COMAND. Les collants et étiquettes peuvent également faire plier le disque, ce qui peut causer des erreurs de lecture et des problèmes avec la reconnaissance du disque.

! COMAND a été conçu pour des disques conformes aux conditions de norme EN 60908. Par conséquent, n'utiliser que des disques ayant une épaisseur maximale de 1,3 mm.

Si des disques plus épais sont insérés, par exemple contenant des données des deux côtés (DVD d'un côté et données audio de l'autre), ces disques ne peuvent être éjectés et peuvent endommager COMAND.

Utiliser uniquement des disques ronds dont le diamètre est de 12 cm. ne pas utiliser de disques ayant un diamètre de 8 cm, même avec un adaptateur.

Conditions de lecture des DVD

Si les DVD vidéo ne sont pas conformes aux normes TV NTSC ou PAL, des problèmes d'images, de son ou autres peuvent apparaître durant la lecture.

COMAND peut jouer les vidéo DVD produits en fonction des normes suivantes:

- Code de région 1 ou code de région 0 (pas de code de région)

i Si un vidéo DVD est insérée avec un code de région différent, un message sera affiché à cet effet.

- Norme NTSC ou PAL TV

Les détails pertinents se trouvent généralement soit sur le DVD ou l'étui du DVD.

i COMAND est réglé au code de région 1 en usine. Ce réglage peut être modifié par un Concessionnaire Mercedes-Benz agréé. Ceci vous permettra de jouer des DVD vidéo avec un code de région différent, en autant qu'ils sont fabriqués en accord avec la norme PAL ou NTSC. Le code de région peut être changé jusqu'à cinq fois.

Restrictions des fonctions

Selon le DVD, il est possible que certaines fonctions ou actions décrites dans la présente section soient temporairement

bloquées ou ne fonctionnent pas du tout. Dès que vous tentez d'activer ces fonctions ou actions, un symbole  paraît dans l'affichage.

Insertion et éjection des DVD





- ▶ Procéder tel que décrit dans la section «Insertion et éjection des CD et DVD» (▷ page 241).

Activation du mode DVD vidéo





1re option

- ▶ Insérer un DVD vidéo .
COMAND charge le médium inséré et commence la lecture.



2e option

- ▶ Sélectionner **Vidéo** dans la barre de fonction principale en faisant glisser   et en tournant  le contrôleur COMAND et appuyer sur  pour confirmer.
Le mode DVD vidéo est activé.

Affichage/masquage du menu navigation

- ▶ **Pour afficher:** tourner  ou faire glisser    le contrôleur COMAND.

i Cette fonction n'est pas disponible pendant que le menu du DVD (▷ page 267) est affiché.

- ▶ **Pour masquer:** faire glisser    le contrôleur COMAND.

ou

- ▶ Attendre environ huit secondes.



P82.87-2178-31

Menu Navigation affiché

- ① Type de support de données
- ② Piste à l'écoute
- ③ Scène actuelle
- ④ Temps de lecture écoulé
- ⑤ Pour montrer le système de menus

Affichage/masquage du menu

Cette fonction n'est pas disponible pendant que le menu du DVD (▷ page 267) est affiché.

► **Pour montrer:** appuyer sur le contrôleur COMAND.

ou

► Sélectionner **Menu** pendant que le menu de navigation est affiché et appuyer sur pour confirmer.

► **Pour masquer:** faire glisser le contrôleur COMAND et confirmer **Plein écran** en appuyant sur .

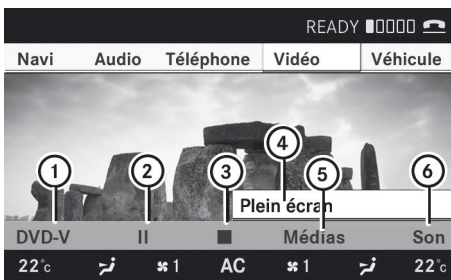

P82.87-3213-31

Menu affiché

- ① Options DVD vidéo
- ② Fonction pause

- ③ Fonction arrêt
- ④ Fonction Plein écran
- ⑤ Sélection du support
- ⑥ Réglages du son

Marche avant/arrière rapide

► Faire glisser et tenir le contrôleur COMAND jusqu'à ce que la position désirée ait été atteinte.

Le menu Navigation est visible.

Sélectionner un DVD vidéo

► Pour afficher le menu: appuyer sur le contrôleur COMAND .

► Sélectionner **Média** en faisant glisser et en tournant le contrôleur COMAND et appuyer sur pour confirmer.

La liste des médias s'affiche. Le point • indique le médium actuellement à l'écoute. Les DVD vidéo sont indiqués par le symbole .

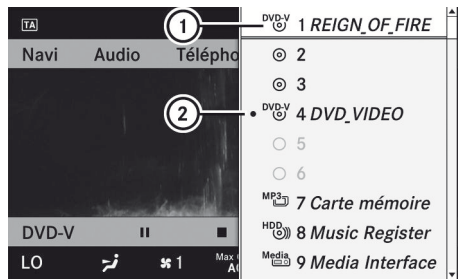

P82.87-5559-31















- ① Symbole pour vidéo DVD
- ② DVD vidéo actuellement à l'écoute

► Sélectionner **DVD-V** en tournant le contrôleur COMAND et appuyer sur pour confirmer. COMAND charge le DVD vidéo et commence la lecture.









i Si un support CD, DVD audio ou MP3 est sélectionné, le système passe au mode audio correspondant. De plus amples

informations sur les listes de médias se trouvent à (▷ page 245).

Fonction arrêt

- ▶ Pour afficher le menu: appuyer sur  le contrôleur COMAND.
 - ▶ **Pour interrompre la lecture:** sélectionner  en tournant  le contrôleur COMAND et appuyer sur  pour confirmer.
L'affichage  passe à . L'image vidéo est masquée.
 - ▶ **Pour continuer la lecture:** sélectionner  et appuyer sur  pour confirmer.
La lecture reprend là où elle a été interrompue.
 - ▶ **Pour arrêter la lecture:** pendant que la lecture est interrompue, sélectionner à nouveau  et appuyer sur  pour confirmer.
- ou
- ▶ Pendant la lecture, confirmer  en appuyant deux fois sur  en succession rapide.
Le sélecteur d'options est à .
 - ▶ **Pour reprendre la lecture:** confirmer  en appuyant sur .
La lecture recommence au début.









Fonction pause

- ▶ Pour afficher le menu: appuyer sur  le contrôleur COMAND.
- ▶ **Pour interrompre la lecture:** sélectionner  en tournant  le contrôleur COMAND et appuyer sur  pour confirmer.
L'affichage  passe à .
- ▶ **Pour continuer la lecture:** sélectionner  et appuyer sur  pour confirmer.
Le menu est masqué.

Sélection d'une scène/chapitre

Si le film est divisé en scènes ou chapitres, il est possible de sélectionner les scènes/ chapitres étape par étape pendant la lecture du film. Certains DVD ne permettent pas cette fonction dans certaines sections (dans l'introduction, par exemple).





La sélection de la scène/chapitre peut également être effectuée par le biais du menu DVD sauvegardé sur le DVD lui-même.

- ▶ **Pour sauter vers l'avant ou reculer:** tourner  ou faire glisser   le contrôleur COMAND.
Le menu de commande (▷ page 264) paraît pendant environ secondes.
- ▶ **Sur le volant de direction multifonction:** activer le mode DVD audio dans COMAND (▷ page 264).
- ▶ Appuyer sur le bouton  ou  pour sélectionner le menu **Audio**.
- ▶ Appuyer sur  ou  pour sélectionner une scène/chapitre.
En appuyant et en maintenant  ou  pendant un certain temps, le défilement rapide commence.

Sélection d'un film/titre



La fonction est disponible seulement si le DVD est divisé en plusieurs films/pistes. Si le DVD comprend plusieurs films, ces derniers peuvent être sélectionnés directement. Un film peut être sélectionné soit pendant la lecture du DVD ou quand la lecture est arrêtée.

Le film peut aussi être sélectionné à partir du menu sur le DVD lui-même.

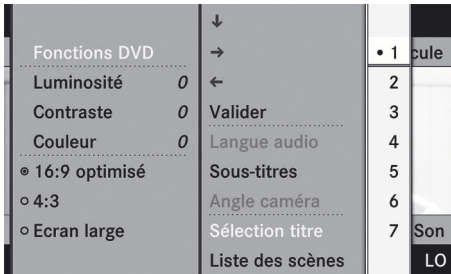
- ▶ Pour afficher le menu: appuyer sur  le contrôleur COMAND.
- ▶ Sélectionner **DVD-V** en tournant  le contrôleur COMAND et appuyer sur  pour confirmer.
- ▶ Sélectionner **Fonctions DVD** et appuyer sur  pour confirmer.
Un menu s'affiche.



P82.87-5560-31



- ▶ Sélectionner **Sélection de titre** en tournant  le contrôleur COMAND et appuyer sur  pour confirmer.
- ▶ Sélectionner un film/titre et appuyer sur  pour confirmer.



Menu DVD

Rappel du menu DVD



Le menu DVD est le menu sauvegardé sur le DVD lui-même. Sa structure diffère d'un DVD à l'autre et permet des actions ou des réglages spécifiques.

En cas de DVD en plusieurs langues, par exemple, il est possible de régler la langue du menu DVD.

- ▶ Pour afficher le menu: appuyer sur  le contrôleur COMAND.
- ▶ Sélectionner **DVD-V** en tournant  le contrôleur COMAND et appuyer sur  pour confirmer.

- ▶ Sélectionner **Fonctions DVD** et appuyer sur  pour confirmer.
- ▶ Sélectionner **Menu** et appuyer sur  pour confirmer.
Le menu DVD paraît.

Sélection des choix au menu dans le menu DVD

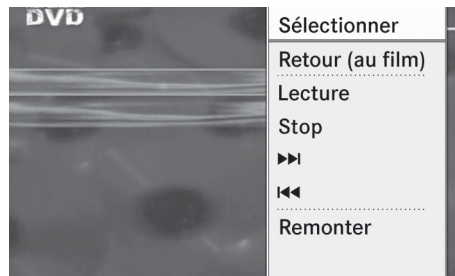

- ▶ Sélectionner un choix au menu en faisant glisser  ou en tournant  le contrôleur COMAND et appuyer sur  pour confirmer.
Le menu apparaît.

i Les choix au menu qui ne peuvent pas être sélectionnés sont estompés.







P82.87-2182-31

- ▶ **Pour reconfirmer votre sélection:** confirmer **Sélectionner** en appuyant sur .
COMAND exécute l'action.
Effectuer une sélection parmi les options complémentaires, au besoin.
COMAND retourne alors au menu DVD.

i Selon le DVD, il est possible que le choix au menu **Retour (au film)**, **Lecture**, **Stop**, ,  ou **Remonter** ne fonctionne pas ou ne fonctionne qu'à certains points du DVD. Pour l'indiquer, le symbole  paraît dans l'affichage.

Arrêt du film ou passage au début ou à la fin d'une scène

- ▶ Sélectionner tout choix au menu dans le menu DVD.
Le menu apparaît.
- ▶ **Pour arrêter le film:** sélectionner le choix au menu **Arrêt** et appuyer sur  pour confirmer.
- ▶ **Pour sauter à la fin d'une scène:** sélectionner le choix au menu  et appuyer sur  pour confirmer.
- ▶ **Pour sauter au début d'une scène:** sélectionner le choix au menu  et appuyer sur  pour confirmer.



Passage au menu DVD immédiatement supérieur

- ▶ Appuyer sur le bouton de retour en arrière .

ou

- ▶ Sélectionner le choix au menu correspondant du menu DVD et appuyer sur  le contrôleur COMAND pour confirmer.

ou

- ▶ Sélectionner le choix au menu correspondant du menu DVD et appuyer sur  le contrôleur COMAND pour confirmer.
- ▶ Sélectionner **Remonter** et appuyer sur  pour confirmer.

Retour au film









- ▶ Appuyer sur le bouton de retour en arrière  jusqu'à ce que film réapparaisse.

ou

- ▶ Sélectionner le choix au menu correspondant dans le menu DVD.
- ▶ Sélectionner le choix au menu **Retour (au film)** dans le menu de sélection et appuyer sur  pour confirmer.



Réglage de la langue et du format audio







Cette fonction n'est pas disponible sur tous les DVD. Si disponible, il est possible de régler la langue du menu DVD, la langue audio et le format audio. Le nombre de réglages est déterminé par le contenu du DVD. Les réglages peuvent également être possibles dans le menu DVD (▷ page 267).

- ▶ Pour afficher le menu: appuyer sur  le contrôleur COMAND.
- ▶ Sélectionner **DVD-V** en tournant  le contrôleur COMAND et appuyer sur  pour confirmer.
- ▶ Sélectionner **Fonctions** et appuyer sur  pour confirmer.
- ▶ Sélectionner **Langue audio** et appuyer sur  pour confirmer.
Dans les deux cas, un menu de sélection paraîtra après quelques secondes. Le point
 - devant une entrée indique la langue actuellement sélectionnée.
- ▶ Sélectionner un réglage en tournant  le contrôleur COMAND et appuyer sur  pour confirmer.
- ▶ **Pour quitter le menu:** faire glisser  le contrôleur COMAND.

Sous-titres et angle de prise de vue







Ces fonctions ne sont pas disponibles sur tous les DVD. Le nombre de langues en sous-titres ou d'angles de caméra disponibles est déterminé par le contenu du DVD. Les réglages peuvent également être possibles dans le menu DVD (▷ page 267).

- ▶ Pour afficher le menu: appuyer sur  le contrôleur COMAND.
- ▶ Sélectionner **DVD-V** au menu en tournant  le contrôleur COMAND et appuyer sur  pour confirmer.

- ▶ Sélectionner **Fonctions DVD** et appuyer sur  pour confirmer.
- ▶ Sélectionner **Sous-titres** ou **Angle de la caméra** et appuyer sur  pour confirmer.
Dans les deux cas, un menu apparaît. Un point • devant une entrée indique le réglage actuel.
- ▶ Sélectionner un réglage en tournant  le contrôleur COMAND et appuyer sur  pour confirmer.
- ▶ **Pour quitter le menu:** faire glisser   le contrôleur COMAND.

Contenu interactif

Les DVD peuvent également avoir un contenu interactif (par exemple, un jeu vidéo). Dans un jeu vidéo, par exemple, le jeu peut être commandé en sélectionnant ou déclenchant les actions. Le type et le nombre d'actions dépendent du DVD.

- ▶ Sélectionner une action en faisant glisser   or   le contrôleur COMAND et appuyer sur  pour exécuter cette commande.
Un menu paraît et la première entrée, **Sélectionner**, est en surbrillance.
- ▶ Appuyer sur  le contrôleur COMAND.







Mode vidéo AUX

Prises AUX

Une source vidéo externe (Vidéo Aux) peut être connectée à COMAND par le biais de l'interface média (▷ page 255) avec les prises AUX dans la boîte à gants.





- ▶ **i** Sur les véhicules avec caméra de recul, la prise vidéo AUX ne peut servir aux sources vidéo externes.

Commutation au mode vidéo AUX

- ▶ Sélectionner **Vidéo** dans la barre de fonction principale en faisant glisser   et en tournant  le contrôleur COMAND et appuyer sur  pour confirmer.
Si le mode AUX était le dernier mode sélectionné, il sera maintenant actif.
Si une autre vidéo est mise en fonction, il est maintenant possible de commuter au mode vidéo AUX dans le menu audio.
- ▶ Sélectionner **Vidéo** et appuyer sur  pour confirmer.
- ▶ Sélectionner **AUX** et appuyer sur  pour confirmer.
Le menu vidéo AUX s'affiche. Vous entendrez le contenu de la source vidéo externe si celle-ci est connectée et prête à la lecture.

Pour plus de détails sur le fonctionnement de la source vidéo externe, voir les instructions de fonctionnement concernées.

Affichage/masquage du menu

- ▶ **Pour montrer:** appuyer sur  le contrôleur COMAND.
- ▶ **Pour masquer:** faire glisser   le contrôleur COMAND et confirmer **Plein écran** en appuyant sur .

Réglages du volume et du son

Pour plus d'information sur les réglages du volume (▷ page 149) et du son (▷ page 149), voir la section «Aperçu».

ATTENTION

Les sources vidéo externes peuvent avoir différents volumes, ce qui peut amplifier la sortie des messages du système tels que les annonces de circulation ou les messages du système de navigation. Si nécessaire, désactiver les messages du système ou régler le volume manuellement.

i Dans certains cas, le volume du dispositif AUX peut être plus élevé ou plus faible, ou le volume maximum possible habituel ne peut être atteint. Sur certains dispositifs, le volume peut être réglé séparément. En pareil cas, commencer à volume modéré et augmenter progressivement. Ceci vous permettra de déterminer si le système peut jouer de la musique à volume élevé sans distorsion.

freinage, des manoeuvres du véhicule ou un accident. Les objets se déplaçant dans l'habitacle peuvent causer des blessures sérieuses aux occupants du véhicule.

⚠ ATTENTION

En raison des risques d'étranglement, l'emploi des casques d'écoute avec fils par les enfants devrait être supervisé par un adulte.

Système de divertissement arrière

Information générale

Remarques sécuritaires importantes

⚠ ATTENTION

Le lecteur RSE CD/DVD est un produit laser Classe 1. Il existe un danger de radiations laser invisibles lorsque le couvercle est ouvert ou endommagé.

Ne pas retirer le couvercle. Le lecteur RSE CD/DVD ne contient aucune pièce pouvant être entretenue par l'utilisateur. Pour des raisons de sécurité, faire exécuter l'entretien nécessaire par un personnel qualifié.

⚠ ATTENTION

En aucune circonstance le conducteur ne devrait porter le casque d'écoute du Système de divertissement arrière lorsque le véhicule est en opération. L'usage du casque d'écoute en conduisant le véhicule peut nuire dramatiquement à l'habileté à réagir aux conditions sonores du trafic (par exemple, sirènes de police/feu/ambulance, avertisseur sonore d'un autre conducteur, etc.).

⚠ ATTENTION

Lorsqu'ils ne sont pas en usage, les casques d'écoute ou sources vidéo externes devraient être rangés dans un endroit sécuritaire (par exemple un des compartiments de rangement du véhicule) afin qu'ils ne soient pas en mouvement dans l'habitacle pendant un

Remplacement des piles

Des piles sont nécessaires pour la télécommande et les deux ensembles de casque d'écoute sans fil.

⚠ ATTENTION

Conserver les piles hors de la portée des enfants. Consulter immédiatement un docteur si un enfant avale une pile. Ne pas démonter, court-circuiter ou brûler une pile.

♻ Remarque environnementale

Se débarrasser des piles déchargées d'une manière responsable pour l'environnement.

Sur la télécommande

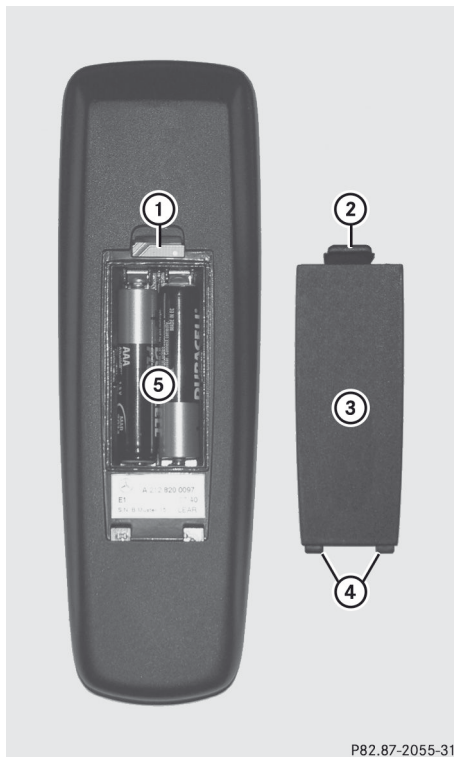

P82.87-2055-31

- ① Plateau des piles
- ② Languette du loquet
- ③ Couvercle du plateau des piles
- ④ Pattes de retenue
- ⑤ Piles

La télécommande renferme deux piles 1,5 V de type AAA.

- ▶ **Pour ouvrir le compartiment des piles:** retirer le couvercle du logement des piles ③ à l'endos de la télécommande.
- ▶ Pour ce faire, appuyer sur la patte de retenue ④ et retirer le couvercle du plateau des piles ③.
- ▶ Retirer les piles épuisées ⑤ du plateau.

- ▶ Insérer les nouvelles piles. Ce faisant, vérifier les marques de polarité sur les piles et le plateau des piles.

Pile gauche: la borne positive (+) doit être orientée vers le haut.

Pile droite: la borne positive (+) doit être orientée vers le bas.

- ▶ **Pour fermer le compartiment des piles:** insérer le couvercle du compartiment des piles ③ en entrant d'abord les pattes de retenue ④ dans le compartiment des piles afin de permettre à la languette du loquet ② de s'engager en place.

Sur les casques d'écoute sans fil

Le compartiment des piles se trouve dans l'écouteur du côté gauche.



P82.87-2533-31

- ① Couvercle du plateau des piles





Les casques d'écoute sans fil renferment 2 piles 1,5 V de type AAA.

- ▶ **Pour ouvrir le compartiment des piles:** ramener le couvercle du compartiment des piles ① vers le haut. Ce faisant, tenir le casque d'écoute de gauche tel qu'illustré afin d'empêcher les piles insérées de tomber.
- ▶ Retirer les piles épuisées du plateau.
- ▶ Insérer les nouvelles piles. Ce faisant, vérifier les marques de polarité sur les piles et le plateau des piles.
- Pile gauche: la borne positive (+) doit être orientée vers le haut.

Pile droite: la borne positive (+) doit être orientée vers le bas.

- ▶ **Pour fermer le compartiment des piles:** appuyer sur le couvercle du compartiment des piles vers le bas, jusqu'à ce qu'il s'engage en place.
Si les piles ont été insérées correctement, le témoin vert s'allumera lorsque les casques d'écoute sont en fonction.

appuyer une ou deux fois sur le bouton de la fonction  sur la console centrale.

- ▶ Sélectionner **Audio** en faisant glisser  le contrôleur COMAND et appuyer sur  pour confirmer.
Le menu Audio apparaît.
- ▶ Sélectionner **Arrière** en tournant  le contrôleur COMAND et appuyer sur  pour confirmer.

- i** Le réglage du volume des casques d'écoute n'affecte pas les hauts-parleurs.

Fonctions de base

Usage des casques d'écoute

- i** Les véhicules destinés à la vente aux États-Un. sont équipés de casques d'écoute sans fil. Les casques d'écoute avec fil sont disponibles pour les marchés canadien et étrangers.

Il est possible d'utiliser les casques d'écoute sans fil fournis et/ou jusqu'à deux jeux de casques d'écoute avec fil connectés aux prises correspondantes des écrans du compartiment arrière (▷ page 154).

Pour plus d'information concernant les sujets suivants, voir la section «Casques d'écoute sans fil» (▷ page 157).

- Activation/désactivation des casques d'écoute sans fil
- Réglage du volume des casques d'écoute
- Sélection d'un écran pour les casques d'écoute

Usage des hauts-parleurs principaux







Cette fonction est disponible en conjonction avec COMAND seulement.

Un disque joué sur le lecteur disque du système de divertissement arrière peut être entendu sur les haut-parleurs du véhicule. Pour ce faire, au moins un des écrans du compartiment arrière doit être en mode de recevoir un disque.

- ▶ **Pour régler le fonctionnement par le biais des hauts-parleurs principaux:**

Modification des réglages du son

Il est possible de sélectionner les réglages du son en modes CD/DVD/MP3 audio, DVD vidéo et AUX.

- ▶ Activer un mode de fonctionnement audio (par exemple, le mode CD audio).
- ▶ Sélectionner **Aiguës** ou **Basses** à l'aide des boutons    sur la télécommande et appuyer sur le bouton  pour confirmer.
Une échelle de réglage s'affiche.
- ▶ Sélectionner un réglage à l'aide des boutons   et appuyer sur le bouton  pour confirmer.

Utilisateurs multiples

Usage simultané du lecteur disque de l'habitacle arrière

Les deux écrans arrière peuvent fonctionner presque complètement indépendamment l'un de l'autre. Pour certains menus, cependant, il peut y avoir un conflit si les deux écrans sont utilisés simultanément.

Si le lecteur de disque du compartiment arrière est utilisé pour les deux écrans simultanément, la sélection de certains menus ou réglages sur un des écrans affectera aussi l'autre écran.

Les fonctions suivantes affecteront les deux écrans d'affichage:

- changement des options de lecture
- sélection d'une piste (de la liste des pistes ou dossier)
- utilisation des options lecture, pause et arrêt
- avance rapide/recul rapide ou défilement
- rappel du menu DVD et navigation dans ce menu
- réglage de la langue, des sous-titres et de l'angle de la caméra
- rappel du contenu interactif DVD

Les fonctions suivantes affectent uniquement un écran d'affichage:

- fonctions audio et vidéo et réglages de l'image
- commutation entre le plein écran et le menu.

Commutation entre les modes de fonctionnement

Lorsque vous quittez un mode de fonctionnement (par ex., le CD audio), le réglage actuel est sauvegardé. Si ce mode de fonctionnement est rappelé plus tard, il y a deux possibilités:

- le mode de fonctionnement a été changé sur l'autre écran.
- le mode de fonctionnement n'a pas été changé.

Dans le premier cas, le mode de fonctionnement paraît tel quel sur l'autre écran.

Dans le deuxième cas, le réglage paraît sur l'écran tel qu'il était la dernière fois que vous avez quitté le mode de fonctionnement.

Réglages de l'image

Aperçu

Il est possible de sélectionner ces réglages en mode DVD vidéo et en mode AUX. Les directives concernant le mode AUX sont décrites plus tard (▷ page 283).





Réglage de la luminosité, du contraste et des couleurs



▶ Activer le mode DVD vidéo (▷ page 264).

▶ **Pour afficher le menu:** appuyer sur le bouton  sur la télécommande.

ou

▶ Sélectionner **Menu** pendant que le menu de navigation (▷ page 264) est affiché et appuyer sur le bouton  pour confirmer.

▶ Dans les deux cas, sélectionner **DVD vidéo** à l'aide des boutons    et appuyer sur le bouton  pour confirmer.

▶ Sélectionner **Luminosité, Contraste, Couleur** ou **Auto** à l'aide des boutons   et appuyer sur  pour confirmer.
Une échelle de réglage s'affiche.

▶ Sélectionner un réglage à l'aide des boutons   et appuyer sur le bouton  pour confirmer.

Changement du format de l'image



▶ **Pour afficher le menu:** appuyer sur le bouton  sur la télécommande.

ou

▶ Sélectionner **Menu** pendant que le menu de navigation (▷ page 264) est affiché et appuyer sur le bouton  pour confirmer.

▶ Sélectionner **DVD vidéo** à l'aide des boutons    et appuyer sur le bouton  pour confirmer.

Le symbole  devant l'article de menu **Auto, 16:9 Optimisé, 4:3** ou **Écran large** indique le format actuellement réglé.





▶ Sélectionner un format à l'aide des boutons   et appuyer sur  pour confirmer.

Réglages du système

Remarque







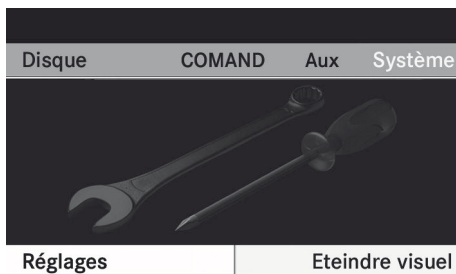

Il est possible de modifier individuellement presque tous les réglages du système pour chaque écran sans affecter l'autre écran. Ces réglages sont possibles au moyen de la télécommande.

Sélection de la langue d'affichage





- ▶ Sélectionner **Système** à l'aide des boutons    sur la télécommande et appuyer sur le bouton  pour confirmer. Le menu du système est visible sur l'écran arrière sélectionné.



P82.87-4932-31









- ▶ Sélectionner **Réglages** à l'aide du bouton  et confirmer au moyen du bouton .
- ▶ Sélectionner **Langue** à l'aide des boutons   et appuyer sur le bouton  pour confirmer. La liste des langues paraît. Le point ● indique le réglage actuel.
- ▶ Sélectionner une langue à l'aide des boutons   et appuyer sur le bouton  pour confirmer. Le système de divertissement arrière active la langue sélectionnée.

Changer le style d'affichage

- ▶ Sélectionner **Réglages** à l'aide du bouton  et confirmer avec le bouton .
- ▶ Sélectionner **Mode jour**, **Mode nuit** ou **Automatique** à l'aide des boutons   et appuyer sur le bouton  pour confirmer. L'icône ● indique le réglage actuel.

Conception	Explication
Mode de jour	L'affichage est réglé en permanence au style de jour.
Mode de nuit	L'affichage est réglé en permanence au style de nuit.
Automatique	La conception de l'affichage change selon l'éclairage du combiné d'instruments du véhicule.

Réglage de la luminosité

- ▶ Sélectionner **Réglages** à l'aide du bouton  et confirmer avec le bouton .
- ▶ Sélectionner **Luminosité** à l'aide des boutons   et appuyer sur le bouton  pour confirmer. Une échelle s'affiche.
- ▶ Régler la luminosité à l'aide des boutons   et appuyer sur le bouton  pour confirmer. La barre de luminosité se déplace vers le haut ou le bas. L'image devient plus foncée ou plus pâle en fonction de l'échelle de réglage.

Affichage/masquage de l'image

- ▶ **Pour masquer l'image:** sélectionner **Éteindre visuel** dans le menu du système à l'aide des boutons   sur la télécommande et appuyer sur le bouton  pour confirmer. L'image est masquée.
- ▶ **Pour afficher l'image:** appuyer sur le bouton .

Modes CD/DVD et MP3 audio

Remarques de sécurité

ATTENTION

Le lecteur RSE CD/DVD est un produit laser Classe 1. Il existe un danger de radiations laser invisibles lorsque le couvercle est ouvert ou endommagé.

Ne pas retirer le couvercle. Le lecteur RSE CD/DVD ne contient aucune pièce pouvant être entretenue par l'utilisateur. Pour des raisons de sécurité, faire exécuter l'entretien nécessaire par un personnel qualifié.

Notes générales

Pour plus d'information concernant les sujets suivants, voir la section «Audio»:

- remarques sur les CD/DVD (▷ page 251)
- remarques sur le mode MP3 (▷ page 250)
- remarques sur les droits d'auteur (▷ page 251)

Insertion d'un CD/DVD

Le lecteur CD/DVD se trouve en position centrale derrière les sièges avant.

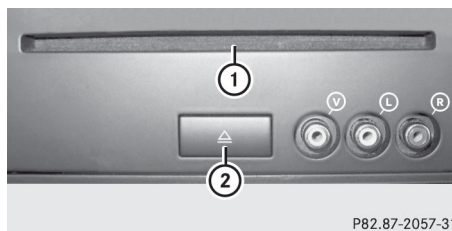

P82.87-2057-31

- ① Fente du disque
- ② Bouton d'éjection

Le lecteur CD/DVD est un lecteur à disque unique. Si un disque est déjà inséré, il doit être éjecté avant d'en insérer un autre.

- ▶ Insérer le disque dans la fente.

Le côté imprimé du disque doit faire face vers le haut. Si aucun côté du disque n'est imprimé, le côté à jouer doit être vers le bas.

Le lecteur CD/DVD engage le disque.



P82.87-5596-31

Le lecteur CD/DVD joue le disque:

- si le disque est inséré correctement et s'il est de type permmissible, et
- après avoir commuté au mode disque (mode audio CD/DVD/MP3)

Les données sur un CD MP3 doivent d'abord être chargées par le lecteur. Le chargement peut prendre quelque temps selon le nombre de dossiers et de fichiers.

Retrait d'un CD/DVD

- ▶ Appuyer sur le bouton d'éjection . Le lecteur éjecte le disque.
- ▶ Retirer le disque de la fente. Si le disque n'est pas retiré de la fente, le lecteur le reprend automatiquement après quelques instants.

Passage en mode CD audio, DVD audio ou MP3

- ▶ Insertion d'un CD/DVD (▷ page 275). Le système de divertissement arrière charge le disque inséré.
- ▶ Sélectionner **Disque** dans le menu à l'aide des boutons sur la télécommande et appuyer sur le bouton pour confirmer. Le mode correspondant est activé. Le système de divertissement arrière joue le disque.

i Pour les titres MP3 avec débit binaire variable, l'affichage du temps écoulé de la piste peut ne pas être exact.

Sélectionne une piste

Sélection par sauts à une piste

- ▶ **Pour faire un saut avant ou arrière à une piste:** appuyer sur le bouton ou sur la télécommande.

ou

- ▶ Appuyer sur le bouton ou . La fonction saut de piste avant permet d'avancer à la piste suivante. Un saut de piste arrière reprend la lecture de la piste actuelle (si cette dernière joue depuis plus de 8 secondes) ou revient au début de la piste précédente (si la piste actuelle joue depuis un plus court laps de temps).

Si vous avez sélectionné les options de lecture **Mix Liste Titres** ou **Mix Dossier**, les pistes sont jouées au hasard.

Sélection par la liste des titres

En mode CD audio, la liste des titres contient tous les titres sur le disque actuellement à l'écoute.

En mode DVD audio, la liste des titres contient tous les titres du groupe actuellement actif; voir «Réglage du format audio» (▷ page 249).

En mode MP3, la liste des pistes montre tous les titres du dossier actuellement actif ainsi que la structure du dossier, vous permettant ainsi de sélectionner n'importe quelle piste sur le CD MP3.

- ▶ Sélectionner **Liste Titres** (mode CD/DVD audio) ou **Dossier** (mode MP3) à l'aide des boutons sur la télécommande et appuyer sur le bouton pour confirmer.

ou

- ▶ Appuyer sur le bouton lorsque la fenêtre d'affichage/sélection est sélectionnée. La liste des titres s'affiche. Le point **•** indique la piste actuellement sélectionnée.
- ▶ Sélectionner une piste à l'aide du bouton ou et appuyer sur le bouton pour confirmer.

Sélection par entrée directe d'un numéro de piste

- ▶ Appuyer sur le bouton sur la télécommande. L'affichage de l'entrée de piste paraît.

Exemple: piste 2

- ▶ Appuyer sur la touche numérique .

Exemple: piste 12

- ▶ Appuyer sur les touches numériques correspondantes en succession rapide.

i Il est impossible d'entrer un numéro excédant le nombre de pistes sur le CD ou dans le dossier actuellement actif.

- ▶ Attendre environ trois secondes avant d'effectuer une entrée.
La piste entrée sera entendue. Le menu de base correspondant réapparaît.

Avance/recul rapide

- ▶ Lorsque la fenêtre d'affichage/sélection est active, appuyer plusieurs fois sur le bouton ◀ ou ▶ sur la télécommande jusqu'à ce que la position désirée soit atteinte.

ou

- ▶ Appuyer et retenir le bouton ◀◀ ou ▶▶ jusqu'à ce que la position désirée soit atteinte.

Sélection d'un dossier

Cette fonction n'est disponible qu'en mode MP3.

- ▶ Sélectionner **Dossier** en mode MP3 à l'aide des boutons ▼ ◀ ▶ sur la télécommande et appuyer sur le bouton OK pour confirmer.

ou

- ▶ Appuyer sur le bouton OK lorsque la fenêtre d'affichage/sélection est sélectionnée.
Le contenu du dossier est affiché.

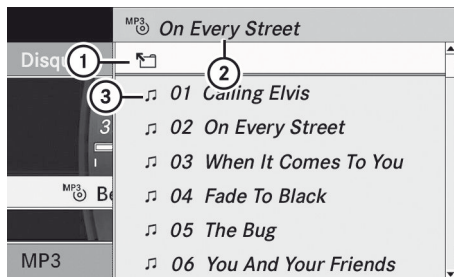

P82.87-2516-31

- ① Symbole de sélection du dossier
- ② Nom du dossier actuel
- ③ Symbole de piste

- ▶ **Pour commuter au dossier dominant:** sélectionner l'icône ① à l'aide des boutons

- ▲ ▼ sur la télécommande et appuyer sur le bouton OK pour confirmer.
L'affichage passe au dossier supérieur suivant.

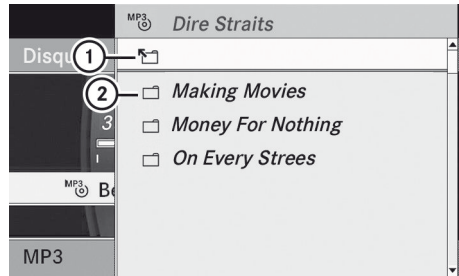

P82.87-2517-31

- ① Symbole de sélection du dossier
- ② Icône du dossier

- ▶ Sélectionner une piste à l'aide du bouton ▲ ou ▼ et appuyer sur le bouton OK pour confirmer.

Les pistes paraissent dans le dossier.

- ▶ Sélectionner une piste à l'aide du bouton ▲ ou ▼ et appuyer sur le bouton OK pour confirmer.

La piste est jouée et le dossier correspondant est maintenant actif.

Fonction pause

Cette fonction n'est disponible qu'en mode DVD audio.















- ▶ **Pour interrompre la lecture:** sélectionner ◻◻ à l'aide des boutons ▼ ◀ ▶ sur la télécommande et appuyer sur le bouton OK pour confirmer.
L'affichage ◻◻ passe à ▶.

- ▶ **Pour reprendre la lecture:** sélectionner ▶ et appuyer sur le bouton OK pour confirmer.
L'affichage ▶ passe à ◻◻.

Fonction arrêt













Cette fonction n'est disponible qu'en mode DVD audio.



- ▶ **Pour interrompre la lecture:** sélectionner  à l'aide des boutons    sur la télécommande et appuyer sur le bouton  pour confirmer. L'affichage  passe à .
- ▶ **Pour reprendre la lecture:** sélectionner  et appuyer sur le bouton  pour confirmer. La lecture reprend là où elle a été interrompue.
- ▶ **Pour arrêter la lecture:** alors que la lecture est interrompue, sélectionner  de nouveau et appuyer sur le bouton  pour confirmer. La lecture s'arrête et retourne au début du DVD.  est en surbrillance.
- ▶ **Pour recommencer la lecture:** sélectionner  et appuyer sur le bouton  pour confirmer. La lecture reprend à partir du début du DVD.







Réglage du format audio

De plus amples informations sur les formats audio sont disponibles à la section «Audio» (> page 249).

- ▶ Sélectionner **DVD-A** à l'aide des boutons    sur la télécommande et appuyer sur le bouton  pour confirmer.
- ▶ Sélectionner **Groupe** à l'aide des boutons   et appuyer sur le bouton  pour confirmer. La liste des formats audio disponibles paraît. Le point • indique le format actuellement sélectionné.
- ▶ Sélectionner un format audio à l'aide des boutons   et appuyer sur  pour confirmer.
- ▶ **Pour quitter le menu:** appuyer sur le bouton  ou .

Options de lecture

De plus amples informations sur les options de lecture sont disponibles à la section «Audio» (> page 249).







- ▶ Sélectionner **CD, DVD-A** ou **MP3** à l'aide des boutons    sur la télécommande et appuyer sur le bouton  pour confirmer. La liste des options s'affiche. Le point • indique l'option actuellement sélectionnée.
- ▶ Sélectionner **Séquence Normale Titres, Mix Liste Titres** ou **Mix Dossier** à l'aide des boutons   et appuyer sur le bouton  pour confirmer. L'option est activée. Toutes les options sauf **Séquence normale titres** seront indiquées dans la fenêtre d'affichage/sélection.

i Si le disque est changé, l'option **Séquence normale titres** est activée automatiquement. Si une option est sélectionnée, elle demeure active après l'activation/désactivation du système de divertissement arrière.

Mise en/hors fonction de l'information de la piste (mode MP3 seulement)

Lorsque la fonction est activée, le nom du dossier et celui de la piste sont affichés.

Lorsque la fonction est désactivée, le nom du disque et celui du fichier sont affichés.

- ▶ Sélectionner **MP3** à l'aide des boutons    sur la télécommande et appuyer sur le bouton  pour confirmer.
- ▶ Sélectionner **Montrer information titres** à l'aide des boutons   et appuyer sur le bouton  pour confirmer. La fonction est activée ou désactivée , selon l'état précédent.

Mode DVD vidéo

Notes générales

Cette section renferme des renseignements supplémentaires sur les sujets suivants:

- Notes sur la sécurité (▷ page 241)
- Notes sur les DVD (▷ page 263)

Conditions de lecture des DVD

Des problèmes de lecture peuvent survenir en jouant des disques copiés. Il existe une gamme variée de disques, logiciels auteurs, logiciels d'inscription et graveurs de DVD. Cette grande variété signifie qu'il n'est pas certain que le système de divertissement sera en mesure de jouer les DVD vidéo copiés par l'utilisateur.

De plus amples informations sont disponibles à la section «Vidéo» (▷ page 264). L'information concernant COMAND s'applique aussi au système de divertissement arrière.

Restrictions des fonctions

Selon le DVD, il est possible que certaines fonctions ou actions décrites dans la présente section soient temporairement bloquées ou impossibles à effectuer. Dès que vous tentez d'activer ces fonctions ou actions, le symbole  paraît dans l'affichage.





Insertion et retrait d'un CD/DVD

- ▶ Procéder tel que décrit dans la section «Mode audio CD/DVD et MP3» (▷ page 241).

Activation du mode DVD vidéo

- ▶ Insérer un DVD vidéo .
Le système de divertissement arrière charge le disque.
Si le mode disque était le dernier mode sélectionné, il sera maintenant actif.





S'il ne l'était pas, mettre en fonction le mode DVD vidéo tel que décrit dans les directives suivantes.

- ▶ Sélectionner **Disque** dans le menu à l'aide des boutons    sur la télécommande et appuyer sur le bouton  pour confirmer.

Si le DVD répond aux critères de lecture, le film commence automatiquement ou le menu sauvegardé sur le DVD s'affiche. Si le menu DVD paraît, le film doit être démarré manuellement.

- ▶ Sélectionner le choix au menu correspondant dans le menu DVD.

Affichage/masquage du système de menu

- ▶ **Pour afficher:** appuyer sur le bouton  ou  sur la télécommande.
- ▶ **Pour masquer:** appuyer sur le bouton  ou .

ou

- ▶ Attendre environ huit secondes.

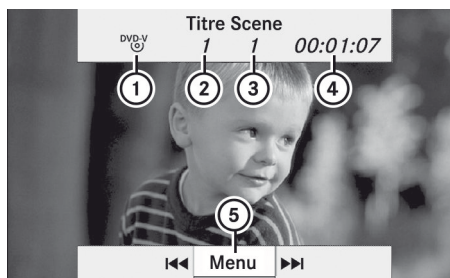

P82.87-2518-31

Menu Navigation



- ① Type de médium de données
- ② Titre à l'écoute
- ③ Scène actuelle
- ④ Temps de lecture
- ⑤ Pour montrer le menu

Affichage/Masquage du menu

- **Pour afficher:** appuyer sur le bouton  sur la télécommande.

ou

- Sélectionner **Menu** pendant que le menu de navigation est affiché et appuyer sur le bouton  pour confirmer.

- **Pour masquer:** appuyer sur le bouton  et confirmer **Plein écran** en appuyant sur le bouton .

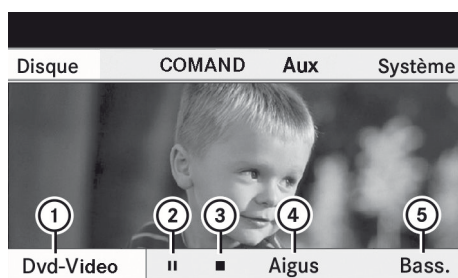



P82.87-5604-31

Système de menu

- ① Options DVD vidéo
- ② Fonction pause
- ③ Fonction arrêt
- ④ Pour régler les aiguës
- ⑤ Pour régler les basses

Avance/recul rapide



- Appuyer et retenir le bouton  ou  sur la télécommande jusqu'à ce que la position désirée soit atteinte. Le menu de navigation est visible.

Fonction pause



- **Pour afficher le menu:** appuyer sur le bouton  sur la télécommande.

ou

- Sélectionner **Menu** pendant que le menu de navigation est affiché et appuyer sur le bouton  pour confirmer.

- **Pour interrompre la lecture:** sélectionner  et appuyer sur le bouton  pour confirmer.

L'affichage  passe à .

- **Pour reprendre la lecture:** sélectionner  et appuyer sur le bouton  pour confirmer.



Le menu est masqué.



Fonction arrêt



- **Pour afficher le menu:** appuyer sur le bouton  sur la télécommande.

ou



- Sélectionner **Menu** pendant que le menu de navigation est affiché et appuyer sur le bouton  pour confirmer.

- **Pour interrompre la lecture:** sélectionner  et appuyer sur le bouton  pour confirmer.



L'affichage  passe à . L'image vidéo est masquée.

- **Pour reprendre la lecture:** sélectionner  et appuyer sur le bouton  pour confirmer.

La lecture reprend là où elle a été interrompue. Le menu est masqué.

- **Pour arrêter la lecture:** alors que la lecture est interrompue, sélectionner  de nouveau et appuyer sur le bouton  pour confirmer.

La lecture s'arrête et retourne au début du DVD.  est en surbrillance.

- **Pour reprendre la lecture:** sélectionner  et appuyer sur le bouton  pour confirmer.

La lecture reprend à partir du début du DVD.

Sélection d'une scène/chapitre

Remarque

De plus amples informations concernant cette fonction sont disponibles à la section «Vidéo» (> page 266).

Saut de piste avant ou arrière

▶ Appuyer sur le bouton ◀ ou ▶ sur la télécommande.

ou

▶ Appuyer sur le bouton ⏮ ou ⏭.

Le menu de commande paraît pendant environ huit secondes.

Sélection directe d'une scène/chapitre

Les exemples illustrent comment sélectionner la scène/le chapitre 5.

▶ **Option 1:** lorsque le film joue, appuyer le bouton * sur la télécommande.

▶ Appuyer sur une touche numérique correspondante, par exemple 5JKL.

▶ **Option 2:** lorsque le film joue, appuyer sur le bouton OK sur la télécommande et afficher le menu.

▶ Sélectionner **DVD vidéo** et appuyer sur le bouton OK pour confirmer.

▶ Sélectionner **Fonctions DVD** et appuyer sur le bouton OK pour confirmer.

▶ Sélectionner **Sélection de scène** et appuyer sur OK pour confirmer.

▶ Appuyer sur ▲ ou ▼ pour sélectionner le chiffre 5 et appuyer sur le bouton OK pour confirmer.

Dans les deux cas, la lecture débute par la scène/chapitre 5 après une courte pause.

Sélection d'un film/titre

Remarque

De plus amples informations concernant cette fonction sont disponibles à la section «Vidéo» (▷ page 266).

Option 1

▶ Appuyer sur le bouton OK sur la télécommande et afficher le menu.

▶ Sélectionner **DVD vidéo** et appuyer sur le bouton OK sur la télécommande pour confirmer.

	Aux	Systeme
Fonctions DVD		
Luminosité	0	
Contraste	0	
Couleur	0	
◉ 16:9 optimisé		
◉ 4:3		
◉ Ecran large		
	Aigus	Bass.

P82.87-2520-31

▶ Sélectionner **Fonctions DVD** et appuyer sur le bouton OK pour confirmer.

▶ Sélectionner **Sélection de titre** et appuyer sur OK pour confirmer.

▶ **Pour rappeler la liste des sélections:** appuyer sur le bouton OK.

▶ Sélectionner un film/piste.

Option 2:

Exemple: sélection du film 2

▶ Appuyer sur le bouton 2ABC.

Après une courte pause, le deuxième film commence à jouer.

Menu DVD

Remarque

De plus amples informations concernant le menu DVD sont disponibles à la section «Vidéo» (▷ page 263).

Pour rappeler le menu DVD

▶ Appuyer sur le bouton OK sur la télécommande et afficher le menu.

▶ Sélectionner **DVD vidéo** et appuyer sur le bouton OK sur la télécommande pour confirmer.

▶ Sélectionner **Fonctions DVD** et appuyer sur le bouton OK pour confirmer.

▶ Sélectionner **Menu** et appuyer sur OK pour confirmer.

Le menu DVD paraît.

Sélection des choix au menu dans le menu DVD

- Sélectionner un choix au menu à l'aide des boutons ▲ ▼ ◀ ▶ sur la télécommande et appuyer sur le bouton **OK** pour confirmer. Un menu s'affiche.

i Les choix au menu qui ne peuvent pas être sélectionnés sont ombrés.



P82.87-2521-31

- Confirmer **Sélectionner** en appuyant sur le bouton **OK**.

Le système de divertissement arrière exécute l'action ou affiche un sous-menu.

- Si disponibles, des options additionnelles peuvent maintenant être sélectionnées. Le système de divertissement arrière revient alors au menu DVD.

i Selon le DVD, il est possible que les choix **Retour (au film)**, **Lecture**, **Stop**, **◀◀**, **▶▶** ou **Remonter** au menu n'aient aucune fonction ou n'aient pas de fonction dans certaines parties du DVD. Pour indiquer ceci, l'icône **⊘** paraît dans l'affichage.

Arrêt du film ou passage au début ou à la fin d'une scène

- Sélectionner tout article de menu dans le menu DVD. Le menu paraît.
- **Pour arrêter le film:** sélectionner l'article de menu **Stop** et appuyer sur le bouton **OK** sur la télécommande pour confirmer.

- **Pour sauter à la fin d'une scène:** sélectionner l'article de menu **▶▶** et appuyer sur le bouton **OK** pour confirmer.

- **Pour sauter au début d'une scène:** sélectionner l'article de menu **◀◀** et appuyer sur le bouton **OK** pour confirmer.

Passage au menu DVD immédiatement supérieur

- **Option 1:** appuyer sur le bouton de retour **↩** sur la télécommande ou sélectionner l'article de menu correspondant dans le menu DVD.

- **Option 2:** sélectionner n'importe quel article dans le menu DVD.

- Sélectionner l'article de menu **Remonter** dans le menu et appuyer sur le bouton **OK** pour confirmer.

Retour au film









- **Option 1:** appuyer plusieurs fois sur le bouton de retour **↩** sur la télécommande jusqu'à ce que le film soit visible ou sélectionner l'article de menu correspondant dans le menu DVD.

- **Option 2:** sélectionner n'importe quel article de menu dans le menu DVD et appuyer sur le bouton **OK** pour confirmer.

- Sélectionner l'article de menu **Retour (au film)** dans le menu et appuyer sur le bouton **OK** pour confirmer.









Réglage du format audio

Cette fonction n'est pas disponible sur tous les DVD. Si elle est disponible, il est alors possible de régler la langue audio et le format audio. Le nombre de réglages est déterminé par le contenu du DVD. Il est également possible d'avoir accès aux réglages depuis le menu DVD.

- ▶ Appuyer sur le bouton  sur la télécommande et afficher le menu.
- ▶ Sélectionner **DVD vidéo** et appuyer sur le bouton  sur la télécommande pour confirmer.
- ▶ Sélectionner **Fonctions DVD** et appuyer sur le bouton  pour confirmer.
- ▶ Sélectionner **Langue audio** et appuyer sur le bouton  pour confirmer.
Un menu paraît après quelques instants. Le point • devant une entrée indique la langue actuellement sélectionnée.
- ▶ Sélectionner une langue à l'aide du bouton  ou  et appuyer sur le bouton  pour confirmer.
- ▶ **Pour quitter le menu:** appuyer sur le bouton  ou .







Sous-titres et angle de prise de vue

Ces fonctions ne sont pas disponibles sur tous les DVD. Le nombre de langues en sous-titres ou d'angles de caméra disponibles est déterminé par le contenu du DVD. Il est également possible d'avoir accès aux réglages depuis le menu DVD.

- ▶ Appuyer sur le bouton  sur la télécommande et afficher le menu.
- ▶ Sélectionner **DVD vidéo** et appuyer sur le bouton  sur la télécommande pour confirmer.
- ▶ Sélectionner **Fonctions DVD** et appuyer sur le bouton  pour confirmer.
- ▶ Sélectionner **Sous-titres** ou **Angle de caméra** et appuyer sur le bouton  pour confirmer.
Dans les deux cas, un menu paraît après quelques secondes. Un point • devant une entrée indique le réglage actuel.
- ▶ Sélectionner le réglage à l'aide du bouton  ou  et appuyer sur le bouton  pour confirmer.
- ▶ **Pour quitter le menu:** appuyer sur le bouton  ou .

Contenu interactif

Les DVD peuvent également avoir un contenu interactif (par exemple, un jeu vidéo). Dans un jeu vidéo, par exemple, le jeu peut être commandé en sélectionnant ou déclenchant les actions. Le type et le nombre d'actions dépendent du DVD.

- ▶ Sélectionner une action à l'aide des boutons     sur la télécommande et appuyer sur le bouton  pour exécuter l'action.
Un menu paraît et la première entrée, **Sélectionner**, est mis en surbrillance.
- ▶ Appuyer sur le bouton .

Mode AUX

Introduction

Une source vidéo externe peut être connectée à chacun des écrans du système de divertissement arrière (affichage AUX) ainsi qu'une source vidéo externe au lecteur CD/DVD arrière (lecteur AUX) avec un signal sonore et vidéo.

Pour des directives sur le fonctionnement de la source vidéo externe, se référer au manuel d'instructions correspondant.

Pour plus de détails sur les sources vidéo externes, veuillez contacter un Concessionnaire Mercedes-Benz agréé.

Connexion de l'équipement AUX

Lecteur AUX

Les connecteurs du lecteur AUX se situent sur le lecteur CD/DVD à droite à côté du bouton d'éjection du CD/DVD (▷ page 283).

Affichage AUX







Les connecteurs de l'affichage AUX se situent sur le côté de l'écran (▷ page 154).

Connexions audio et vidéo



- ▶ Insérer les prises audio pour les signaux de gauche et de droite dans les prises **L** et **R** correspondantes.
- ▶ Insérer la prise vidéo dans la prise **V**.

Activation du mode AUX







Lecteur AUX

- ▶ Sélectionner **AUX** dans le menu à l'aide des boutons    sur la télécommande et appuyer sur le bouton  pour confirmer. Le menu AUX s'affiche.
- ▶ Sélectionner **Source** dans le menu AUX et appuyer sur le bouton  pour confirmer.
- ▶ Sélectionner **Lecteur disque Aux** et appuyer sur le bouton  pour confirmer. Vous verrez et entendrez le contenu de la source vidéo externe si elle est connectée au lecteur CD/DVD et en mode lecture. Si aucune image vidéo n'est disponible de la source AUX connectée, un menu audio sera affiché.

Affichage AUX

- ▶ Avec la télécommande (▷ page 138), sélectionner l'écran auquel la source vidéo externe est connectée.
- ▶ Sélectionner **AUX** dans le menu à l'aide des boutons    sur la télécommande et appuyer sur le bouton  pour confirmer.
- ▶ Sélectionner **Source** dans le menu AUX et appuyer sur le bouton  pour confirmer.
- ▶ Sélectionner **Affichage Aux** et appuyer sur le bouton  pour confirmer. Vous verrez et entendrez le contenu de la source vidéo si elle est en mode lecture. Si aucune image vidéo n'est disponible de la source AUX connectée, un menu audio sera affiché.

Sélection d'une source COMAND active

- ▶ Sélectionner **AUX** dans le menu à l'aide des boutons    sur la télécommande et appuyer sur le bouton  pour confirmer.
- ▶ Sélectionner **Source** dans le menu AUX et appuyer sur le bouton  pour confirmer.
- ▶ Sélectionner **COMAND** et appuyer sur le bouton  pour confirmer. Le mode audio ou vidéo sélectionné dans COMAND peut être transféré au système de divertissement arrière.





Fonctionnement avec une source COMAND active

Le mode audio ou vidéo sélectionné dans COMAND peut être transféré au système de divertissement arrière.

- i** Si le mode est par conséquent changé dans COMAND, la nouvelle source ne sera pas transmise au système de divertissement arrière.

▶ Pour activer la fonction dans

COMAND: activer le mode audio désiré dans COMAND ou montrer le menu en mode DVD vidéo.



- ▶ Sélectionner l'article de menu en bas à gauche, par ex. **CD** en mode CD audio, en faisant glisser  et en tournant  le contrôleur COMAND, et appuyer sur  pour confirmer.
- ▶ Sélectionner **Source active à l'arrière** et appuyer sur  pour confirmer.



Dans la barre d'état en haut, vous verrez le symbole représentant le casque d'écoute ainsi que le symbole  pour la source qui a été activée.

▶ Pour désactiver la fonction dans







COMAND: activer le mode audio désiré dans COMAND ou montrer le menu en mode DVD vidéo.

- ▶ Sélectionner l'article de menu en bas à gauche, par ex. **CD** en mode CD audio, en







faisant glisser  et en tournant  le contrôleur COMAND, et appuyer sur  pour confirmer.

- ▶ Sélectionner **Arrière hors fonction (OFF)**  et appuyer sur le contrôleur COMAND  pour confirmer.

Réglage de la luminosité, du contraste et des couleurs

- ▶ Sélectionner **Source** sur l'écran arrière et appuyer sur le bouton  de la télécommande pour confirmer.
- ▶ Sélectionner **Affichage Aux** ou **Lecteur Aux** et appuyer sur le bouton  pour confirmer.
- ▶ Sélectionner **Luminosité**, **Contraste** ou **Couleur** et appuyer sur le bouton  pour confirmer.
Une échelle de réglage s'affiche.
- ▶ Sélectionner un réglage à l'aide du bouton  ou  et appuyer sur le bouton  pour confirmer.

Changement du format de l'image

- ▶ Sélectionner **Source** dans le menu AUX et appuyer sur le bouton  sur la télécommande pour confirmer.
- ▶ Sélectionner **Affichage Aux** ou **Lecteur Aux** et appuyer sur le bouton  pour confirmer.
- ▶ Sélectionner **Auto16:9 optimisé, 4:3** ou **Écran large** à l'aide des boutons   et appuyer sur le bouton  pour confirmer.
L'icône  devant un choix au menu indique le réglage actuel.

Véhicule

Fonctions du véhicule

Remarques générales

Ce menu permet de régler les fonctions suivantes du véhicule:

- ECO
- réglages du siège anatomique
- stores de lunette arrière
- Fonction d'aide montée/descente
- extinction temporisée de l'éclairage extérieur
- extinction temporisée de l'éclairage intérieur
- éclairage ambiant
- rabattement automatique des rétroviseurs
- éclairage de localisation
- fonction de verrouillage automatique
- restriction d'ouverture de la hauteur du coffre

Le menu du «Véhicule» peut s'ouvrir de deux façons différentes.



Ouverture du menu «Véhicule» de la partie principale au centre de l'affichage







① Choix au menu «Véhicule»

② Partie principale

- ▶ Sélectionner **Véhicule** dans la barre de fonction principale en faisant glisser   









et en tournant  le contrôleur COMAND et appuyer sur  pour confirmer. La partie principale  est active.

- Sélectionner les fonctions individuelles du véhicule en faisant glisser   ou tourner  le contrôleur COMAND et appuyer sur  pour confirmer.

Ouverture du menu «Véhicule»



P82.87-5561-31

- Sélectionner **Véhicule** dans la barre de fonction principale en faisant glisser   et en tournant  le contrôleur COMAND et appuyer sur  pour confirmer. Le sous-menu «Véhicule» s'ouvre.
- Sélectionner les fonctions individuelles du véhicule en faisant glisser   ou tourner  le contrôleur COMAND et appuyer sur  pour confirmer.

Dans la prochaine section, c'est la première procédure qui est toujours décrite.







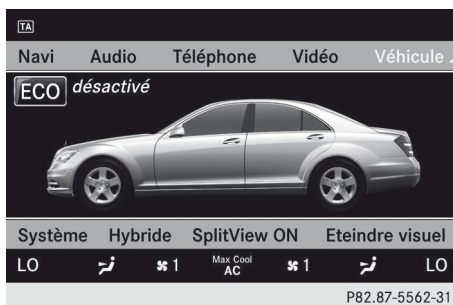

Activation/désactivation de la fonction ECO

La fonction marche/arrêt ECO arrête automatiquement le moteur si le véhicule est freiné dans certaines conditions. Lorsque le véhicule se remet en marche, le moteur démarre automatiquement (> page 335). Il est possible de désactiver et d'activer la fonction marche/arrêt ECO à l'aide du système COMAND.

Si la fonction marche/arrêt ECO est désactivée avec COMAND, la fonction est à

nouveau activée automatiquement lorsque le contact est coupé et rétabli à nouveau.



- **Pour activer/désactiver la fonction marche/arrêt ECO:** sélectionner **Véhicule** dans la barre de fonction principale en faisant glisser   et tourner  le contrôleur COMAND et appuyer sur  pour confirmer. La zone principale est active:
 - Sélectionner **ECO fonction** en faisant glisser   ou tourner  le contrôleur COMAND et appuyer sur  pour confirmer. La fonction marche/arrêt ECO est activée et désactivée en alternance.

Extension et rétraction du store de lunette arrière

! S'assurer que le store de lunette arrière peut se déplacer librement. Autrement, le store ou autres objets pourraient être endommagés.

i Le store de lunette arrière est désactivé à des températures inférieures à -20 °C.

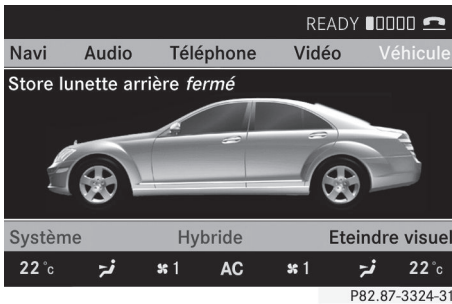

- ▶ **Pour déployer/rétracter le store de lunette arrière:** sélectionner **Véhicule** dans la barre de fonction principale en faisant glisser ←○→ et tourner **⏸** le contrôleur COMAND et appuyer sur **⏵** pour confirmer.
La zone principale est active:
- ▶ Sélectionner **Store de lunette arrière fonction** en faisant glisser ←○→ ou tourner **⏸** le contrôleur COMAND et appuyer sur **⏵** pour confirmer.

Activation/désactivation de la fonction de rabattement des rétroviseurs extérieurs

Au menu **Rabattement automatique rétroviseurs**, le conducteur peut régler les rétroviseurs extérieurs pour qu'ils se rabattent au verrouillage du véhicule.

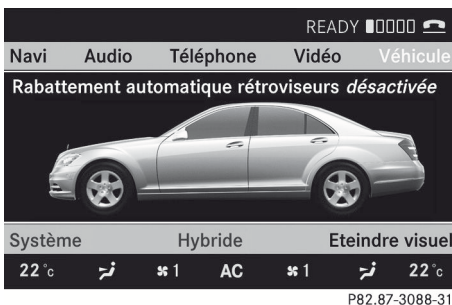

- ▶ **Pour activer/désactiver le rabattement automatique des rétroviseurs:** sélectionner **Véhicule** dans la barre de fonction principale en faisant glisser ←○→

et tourner **⏸** le contrôleur COMAND et appuyer sur **⏵** pour confirmer

La zone principale est active:

- ▶ Sélectionner **Rabattement automatique rétroviseurs fonction** en faisant glisser ←○→ ou tourner **⏸** le contrôleur COMAND et appuyer sur **⏵** pour confirmer.

Réglage de la fonction d'aide montée/descente

⚠ ATTENTION

S'assurer que personne ne soit coincé lorsque la fonction d'aide montée/descente est activée.

S'il existe un risque de piégeage par la colonne de direction, déplacer le levier de réglage du volant de direction ou appuyer sur le bouton de position de la fonction mémoire.

S'il existe un risque de piégeage par le siège, la procédure de réglage peut également être annulée en déplaçant le commutateur de réglage du siège. La colonne de direction et le siège du conducteur cessent immédiatement de se déplacer.

Ne jamais laisser d'enfants sans surveillance dans le véhicule. Ils pourraient ouvrir la porte du conducteur et activer la fonction d'aide montée/descente par inadvertance et être coincés.

Il est possible de régler COMAND de sorte que le volant de direction s'incline vers le haut et que le siège conducteur recule au moment de prendre place dans le véhicule. Il est possible de sélectionner les réglages suivants:

- **Désactivé** la fonction automatique est désactivée.
- **Volant:** la colonne de direction bascule vers le haut.
- **Volant + siège:** le volant de direction bascule vers le haut et le siège conducteur recule.



P82.87-3122-31

COMAND

► Pour régler la fonction d'aide montée/descente: sélectionner **Véhicule** dans la barre de fonction principale en faisant glisser ←→ et tourner **⌚** le contrôleur COMAND et appuyer sur **⏹** pour confirmer.

La zone principale est active:

► Sélectionner **Fonction d'aide montée/descente menu** en faisant glisser ←→ ou tourner **⌚** le contrôleur COMAND.

Le menu de la fonction d'aide montée/descente est affiché. Le réglage actuel est indiqué par un point • .

► Sélectionner **Réglage** en faisant glisser **↑↓** ou tourner **⌚** le contrôleur COMAND.

Le réglage sélectionné est indiqué par un point • .

Réglage de la durée de l'extinction temporisée de l'éclairage intérieur/extérieur

Éclairage intérieur: vous pouvez déterminer, si tel est le cas, la durée pendant laquelle l'éclairage intérieur reste allumé dans l'obscurité après que la clé SmartKey a été retirée du commutateur de démarrage.

Éclairage extérieur: vous pouvez déterminer, si tel est le cas, la durée pendant laquelle l'éclairage extérieur reste allumé dans l'obscurité après que les portes ont été fermées. L'éclairage extérieur s'éteint automatiquement après le délai d'éclairage prévu.

Vous sélectionnez les réglages suivants:

- 0 seconde, l'extinction temporisée est inactive.
- 15, 30, 45 ou 60 secondes, l'extinction temporisée est active.

i Pour réactiver cette fonction, il suffit de rouvrir une porte dans un délai d'une minute. Si aucune porte n'est ouverte après que la clé SmartKey est retirée du commutateur de démarrage, ou si une porte n'est pas fermée après avoir été ouverte, l'éclairage extérieur s'éteint après 60 secondes.



P82.87-3124-31

► Pour régler le délai d'extinction temporisée de l'éclairage intérieur/extérieur: sélectionner **Véhicule** dans la barre de fonction principale en faisant glisser ←→ et tourner **⌚** le contrôleur COMAND et appuyer sur **⏹** pour confirmer. La zone principale est active:

► Sélectionner **Extinction temporisée de l'éclairage intérieur/Extinction temporisée de l'éclairage extérieur menu** en faisant glisser ←→ ou tourner **⌚** le contrôleur COMAND.

Le menu de l'extinction temporisée de l'éclairage intérieur/extérieur s'affiche. Le réglage actuel est indiqué par un point • .

► Sélectionner **Réglage** en faisant glisser **↑↓** ou tourner **⌚** le contrôleur COMAND.

Le réglage sélectionné est indiqué par un point • .

Réglage de l'éclairage ambiant

Il est possible de sélectionner les réglages suivants:

- **SOLAIRE** (éclairage intérieur ambré)
- **NEUTRE** (éclairage intérieur blanc)
- **POLAIRE** (éclairage ambiant bleuâtre)
- **Luminosité** de l'éclairage intérieur sur une échelle de 0 (éteint) à 5 (brillant)

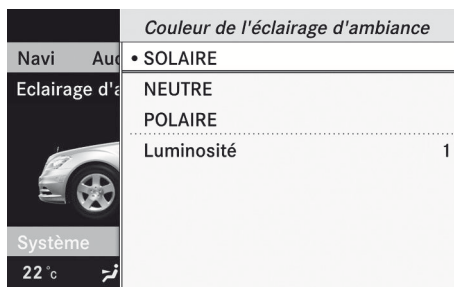

P82.87-3127-31

► Pour régler l'éclairage ambiant:

sélectionner **Véhicule** dans la barre de fonction principale en faisant glisser ←→ et tourner **COMAND** et appuyer sur **OK** pour confirmer.

La zone principale est active:

- Sélectionner **Éclairage ambiant menu** en faisant glisser ←→ ou tourner **COMAND**.

Le menu de l'éclairage ambiant apparaît. Le réglage actuel est indiqué par un point •.

- Sélectionner **Réglage** en faisant glisser ↑↓ ou tourner **COMAND**.

Le réglage sélectionné est indiqué par un point •.

Éclairage de localisation, activé/désactivé

Si l'éclairage de localisation est activé, l'éclairage suivant s'allume dans l'obscurité après avoir déverrouillé le véhicule à l'aide de la télécommande:

- les feux de stationnement
- les feux arrière

- l'éclairage de plaque d'immatriculation
- les antibrouillards avant
- l'éclairage d'accueil dans le rétroviseur extérieur

L'éclairage de localisation s'éteint à nouveau quand la porte du conducteur est ouverte. Si vous n'ouvrez pas la porte du conducteur, l'éclairage de localisation s'éteint après environ 40 secondes.



P82.87-3130-31

► Pour allumer/éteindre l'éclairage ambiant:

sélectionner **Véhicule** dans la barre de fonction principale en faisant glisser ←→ et tourner **COMAND** et appuyer sur **OK** pour confirmer.

La zone principale est active:

- Sélectionner **Éclairage de localisation fonction** en faisant glisser ←→ ou tourner **COMAND** et appuyer sur **OK** pour confirmer.

Activation/désactivation du verrouillage central automatique:

Utiliser cette fonction pour activer ou désactiver le verrouillage central automatique. Si la fonction de verrouillage automatique est activée, votre véhicule se verrouillera centralement à compter d'une vitesse d'environ 15 km/h.

Pour plus d'information sur la fonction de verrouillage automatique, consulter la section «Fonction de verrouillage automatique» (> page 95).

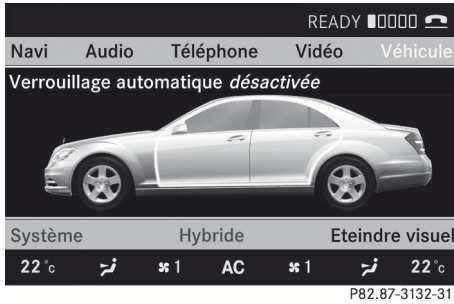

P82.87-3132-31

- **Pour allumer/éteindre la fonction d'éclairage automatique:** sélectionner **Véhicule** dans la barre de fonction principale en faisant glisser ←○→ et tourner **⏸** le contrôleur COMAND et appuyer sur **⏸** pour confirmer.
- La zone principale est active:
- Sélectionner **Verrouillage automatique fonction** en faisant glisser ←○→ ou tourner **⏸** le contrôleur COMAND et appuyer sur **⏸** pour confirmer.

Activation/désactivation de la restriction d'ouverture de la hauteur du coffre



P82.87-3141-31

- **Pour activer/désactiver la restriction de hauteur d'ouverture du coffre:** sélectionner **Véhicule** dans la barre de fonction principale en faisant glisser ←○→

et tourner **⏸** le contrôleur COMAND et appuyer sur **⏸** pour confirmer.

La zone principale est active:

- Sélectionner **Limitation d'ouverture du coffre fonction** en faisant glisser ←○→ ou tourner **⏸** le contrôleur COMAND et appuyer sur **⏸** pour confirmer.

Climatiseur à régulation automatique

Introduction à la climatisation automatique

La climatisation automatique peut être réglée à l'aide de COMAND ou des boutons sur la partie supérieure de la console centrale. (▷ page 317)

Plusieurs fonctions de climatisation automatique peuvent seulement être réglées à l'aide de COMAND.

Il est possible d'accéder au menu de la climatisation automatique à l'aide de la barre de fonction de climatisation.

Pour ce faire, s'assurer que la clé est en position **2** du commutateur de démarrage.



P82.87-2748-31



Barre de fonction de la climatisation

- ① Réglage de la température, gauche
- ② Réglage de la distribution d'air, gauche
- ③ Réglage du débit d'air, gauche
- ④ Menu central, climatisation (▷ page 292)
- ⑤ Réglage du débit d'air, droit

- ⑥ Réglage de la distribution d'air, droit
- ⑦ Réglage de la température, droit





Réglage de la température

La température peut être réglée séparément pour les côtés conducteur et passager avant.

- ▶ Sélectionner l'affichage de température de gauche ① ou l'affichage de température de droite ⑦ dans la barre de fonction de climatisation en tournant  le contrôleur COMAND et appuyer sur  pour confirmer.





P82.87-2749-31

- ▶ **Pour régler la température:** faire glisser   ou tourner  le contrôleur COMAND.
- ▶ **Pour confirmer la sélection:** appuyer sur  le contrôleur COMAND.

Réglage de la distribution de l'air



La distribution de l'air peut être réglée séparément pour les côtés conducteur et passager avant.

- ▶ Sélection la distribution d'air de gauche ② ou la distribution d'air de droite ⑥ en tournant  le contrôleur COMAND et appuyer sur  pour confirmer.





P82.87-2750-31

-  Dirige l'air dans les bouches d'air de dégivrage
-  Dirige l'air dans les bouches d'air centrales et latérales
-  Dirige l'air dans les bouches d'air du dégagement pieds
-  Dirige l'air dans les bouches d'air centrales, latérales et du dégagement pieds
-  Dirige l'air dans les bouches d'air de dégivrage et du dégagement pieds
-  Dirige l'air dans les bouches d'air de dégivrage, centrales, latérales et du dégagement pieds
-  Dirige l'air dans les bouches d'air de dégivrage, centrales et latérales
-  Contrôle automatiquement la distribution d'air.

- ▶ **Pour régler la distribution d'air:** tourner  le contrôleur COMAND
- ▶ **Pour confirmer la sélection:** appuyer sur  le contrôleur COMAND.

Réglage du débit d'air

Le débit d'air peut être réglé séparément pour les côtés conducteur et passager avant.

- ▶ Sélectionner la distribution d'air de gauche ③ ou la distribution d'air de droite ⑤ en tournant  le contrôleur COMAND et appuyer sur  pour confirmer.



P82.87-2752-31

- ▶ **Pour régler le débit d'air:** faire glisser $\uparrow \downarrow$ ou tourner $\left[\odot \right]$ le contrôleur COMAND.
- ▶ **Pour confirmer la sélection:** appuyer sur \odot le contrôleur COMAND.

Menu central, climatisation

COMAND permet de régler des fonctions additionnelles ne pouvant être rappelées par le panneau de commandes de la console centrale. Rappeler ce fonctions à l'aide du menu principal de climatisation.

- ▶ **Pour ouvrir le menu principal de climatisation:** sélectionner le symbole de contrôle de la climatisation **AC** dans la barre de fonction du climatiseur en tournant $\left[\odot \right]$ le contrôleur COMAND et appuyer sur \odot pour confirmer. Le menu de contrôle de la climatisation s'affiche.

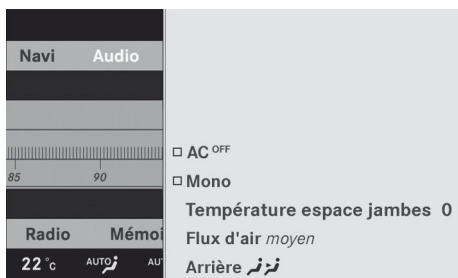

P82.86-8837-31

Menu central, climatisation

Il est possible de:

- activer/désactiver le refroidissement avec déshumidification de l'air (**AC OFF**)
- contrôler centralement la climatisation (**Mono**)
- régler la **Température espace jambes**
- régler le **Flux d'air** pour les bouches d'air
- faire fonctionner le climatiseur **Arrière** à partir de l'avant

Mise en/hors fonction du refroidissement avec déshumidification d'air

La fonction de refroidissement, active uniquement lorsque le moteur est en marche, refroidit l'air intérieur à la température réglée. Le refroidissement déshumidifie aussi l'air ambiant dans le véhicule, évitant aussi l'embuage des vitres.

Risque d'accident

En arrêtant le refroidissement avec déshumidification, le véhicule n'est plus refroidi et l'air n'est pas déshumidifié par temps chaud. Les vitres peuvent s'embuer plus rapidement. Cette situation pourrait nuire aux conditions de bonne conduite routière et causer un accident.

- i** La condensation peut s'accumuler en dessous du véhicule pendant que le refroidissement est en fonction.
- ▶ Sélectionner le menu principal de climatisation dans la barre de fonction du climatiseur en tournant $\left[\odot \right]$ le contrôleur COMAND et appuyer sur \odot pour confirmer. Le menu de contrôle de la climatisation s'affiche:
- ▶ **Pour activer** sélectionner **AC OFF** et appuyer sur \odot .
- ▶ **Pour désactiver:** sélectionner **AC OFF** et appuyer sur \odot . Un crochet apparaît.

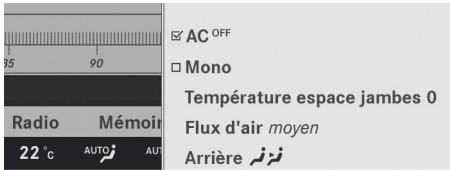

P82.86-8838-31

Contrôle central de la climatisation

La fonction **Mono** permet de régler toutes les zones du climatiseur dans le véhicule aux mêmes réglages. Si la fonction **Mono** est activée et que le contrôle de la climatisation est réglé du côté conducteur, ces changements seront aussi effectués dans toute les zones de climatisation.

- ▶ Sélectionner le menu principal de climatisation dans la barre de fonction du climatiseur en tournant le contrôleur COMAND et appuyer sur pour confirmer.
Le menu de contrôle de la climatisation s'affiche.
 - ▶ Sélectionner **Mono** et appuyer sur .
- Un crochet apparaît lorsque la fonction a été sélectionnée.

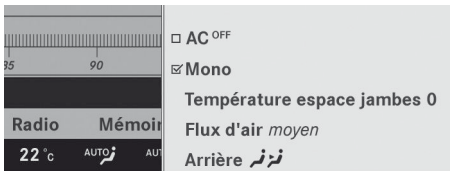

P82.86-8839-31

La fonction **Mono** est automatiquement désactivée en :

- changeant un réglage de climatisation automatique pour le passager avant à l'aide de COMAND
- appuyant sur l'un des commutateurs à bascule pour faire fonctionner la climatisation automatique du côté passager
- appuyant sur l'un des commutateurs à bascule au panneau de contrôle arrière

Réglage de la température aux pieds des passagers

La fonction **Température espace jambes** permet de régler l'écart de température entre le dégagement pieds et le reste de l'intérieur du véhicule.

- i** Ce réglage est très efficace en mode automatique, surtout à basses températures extérieures.

Plus la valeur est élevée, plus la température est élevée dans le dégagement pieds.

- ▶ Sélectionner le menu principal de climatisation dans la barre de fonction du climatiseur en tournant le contrôleur COMAND et appuyer sur pour confirmer.
Le menu de contrôle de la climatisation s'affiche.
 - ▶ Sélectionner **Température espace jambes** et appuyer sur .
- Une échelle s'affiche.

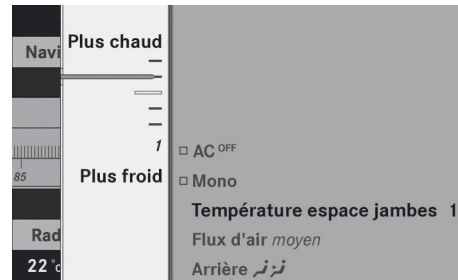

P82.87-3197-31

- ▶ **Pour changer l'écart de température** faire glisser ou tourner .
- ▶ **Pour confirmer la sélection:** appuyer sur .

Ajustement des réglages de la soufflante pour les bouches d'air

Cette fonction permet de déterminer la façon de souffler l'air dans les bouches d'air en mode automatique.

Il est possible de sélectionner :

- **Concentré** (réglage élevé)
- **Moyen** (réglage standard)
- **Diffus** (réglage faible)

i Ce réglage est très efficace en mode automatique, surtout à températures extérieures élevées.

Si le véhicule s'est réchauffé à l'intérieur et que la climatisation automatique fonctionne, les réglages de la soufflante seront brièvement annulés.

► Sélectionner le menu principal de climatisation dans la barre de fonction du climatiseur en tournant le contrôleur COMAND et appuyer sur pour confirmer.

Le menu de contrôle de la climatisation s'affiche.

► Sélectionner **Flux d'air** et appuyer sur .

Un menu s'affiche.

Le réglage actuel est indiqué par un point • .

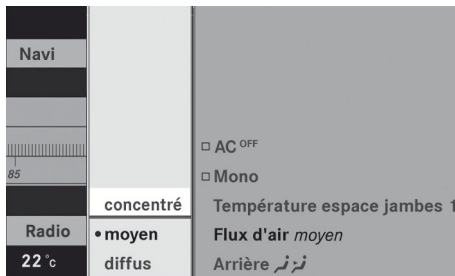

P82.86-8840-31

► **Pour changer le débit d'air:** faire glisser ou tourner .

► **Pour confirmer la sélection:** appuyer sur .

Fonctionnement du climatiseur arrière à partir de l'avant

La climatisation arrière fonctionne tout comme la climatisation pour les côtés conducteur et passager avant.

Fonctionnement du climatiseur arrière à partir de l'avant

► Sélectionner le menu principal de climatisation dans la barre de fonction du climatiseur en tournant le contrôleur COMAND et appuyer sur pour confirmer.

Le menu de contrôle de la climatisation s'affiche.

► Sélectionner **Arrière** et appuyer sur .

Arrière apparaît au menu principal de la barre de fonction du climatiseur. La climatisation arrière peut être contrôlée à partir de l'avant.

Menu principal pour la climatisation arrière

Au menu principal pour la climatisation arrière, il est possible de:

- commuter au fonctionnement de la climatisation avant
- désactiver le climatiseur
- activer/désactiver le mode automatique de climatisation arrière

► **Pour ouvrir le menu principal:**

sélectionner le menu principal de climatisation dans la barre de fonction du climatiseur et appuyer sur .

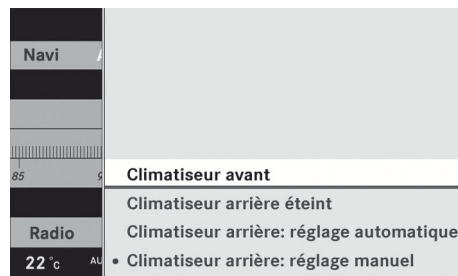

P82.86-8843-31

Le réglage actuel est indiqué par un point • .

Pour commuter le fonctionnement du climatiseur arrière à partir de l'avant:

- ▶ Au menu principal de climatisation, sélectionner **Climatisation avant** et appuyer sur . La barre des fonctions du climatiseur montre les réglages de climatisation pour le conducteur et le passager avant.

Pour désactiver le climatiseur arrière:

- ▶ Au menu principal de climatisation, sélectionner **Climatisation arrière désactivée** et appuyer sur .

Pour activer le mode automatique de climatisation arrière

- ▶ Au menu principal de climatisation, sélectionner **Arrière automatique** et appuyer sur . Le mode automatique de climatisation arrière est activé.

Sièges

Supports lombaires



Le support lombaire du dossier des sièges conducteur et passager avant peut être réglé afin d'assurer un appui optimal pour le dos.

- ▶ **Pour sélectionner le siège:** appuyer sur le bouton de fonction . La partie principale de l'affichage COMAND est active. Une échelle s'affiche.





P82.B7-2841-31

- ▶ **Pour déplacer la barre inférieure du menu:** sélectionner en faisant glisser

 le contrôleur COMAND et appuyer sur  pour confirmer.

- ▶ **i** En appuyant sur le bouton de fonction , le siège précédemment réglé est actif.

- ▶ **Pour régler le support lombaire:** sélectionner en faisant glisser  ou tourner  le contrôleur COMAND et appuyer sur  pour confirmer.

Siège anatomique

- ▶ **i** L'information sur les composantes et les principes de fonctionnement de COMAND se trouvent à (> page 130).

Le contour des dossiers des sièges du conducteur et du passager avant peut être réglé individuellement afin d'assurer un support optimal au dos. On y parvient en contrôlant la pression dans les chambres à air du siège anatomique.

Les réglages sont effectués sur l'affichage COMAND.

- ▶ **i** Lors du réglage du siège anatomique, du bruit peut résulter du pompage ou de l'échappement de l'air dans les chambres à air.



Le réglage des chambres à air suivantes peut être effectué pour:

- les renforts latéraux du siège
- les renforts latéraux de dossier de siège
- le réglage du degré de courbure dans la région lombaire
- le réglage du degré de courbure dans la région supérieure du dos



- ▶ S'assurer que la clé SmartKey est à la position **2** du commutateur d'allumage.
- ▶ Appuyer sur le bouton de fonction .

Sélection du siège

Vous devez d'abord sélectionner le siège pour lequel des réglages sont requis.

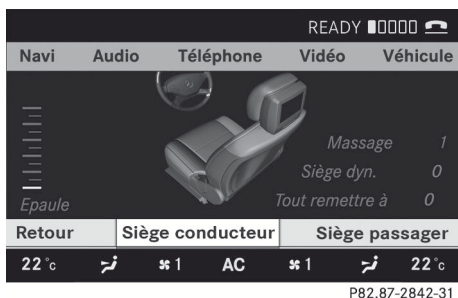
- ▶ Appuyer sur le bouton de fonction . La zone principale est active:
- ▶ **Pour déplacer la barre inférieure du menu:** sélectionner en faisant glisser $\uparrow \odot \downarrow$ le contrôleur COMAND et appuyer sur  pour confirmer.



- ▶ **Pour sélectionner un siège:** sélectionner en faisant glisser $\leftarrow \odot \rightarrow$ ou tourner  le contrôleur COMAND et appuyer sur  pour confirmer.

Sortie du menu

Il existe plusieurs façons de quitter le menu sièges anatomiques:

- ▶ Appuyer à nouveau sur le bouton de fonction .
- ou
- ▶ Appuyer sur n'importe quel bouton de fonction.
- ou
- ▶ Sélectionner une autre fonction principale du menu de base.



Valeurs affichées

Deux valeurs sont affichées sur l'échelle de mesure lors du réglage du siège anatomique:



- rouge: c'est la valeur établie qui fut spécifiée lors du réglage.
- blanc: c'est la valeur actuelle. Elle est lentement amenée pour correspondre à la valeur établie.

Réglage des renforts latéraux du siège

Cette fonction permet de régler les chambres à air dans la partie lombaire du dossier de siège.

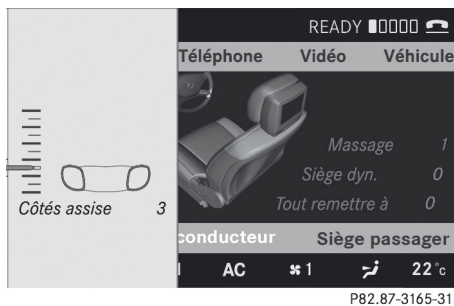

- ▶ Sélectionner le siège (\triangleright page 295).
- ▶ Sélectionner **Côtés assise** en faisant glisser $\leftarrow \odot \rightarrow$ ou tourner  le contrôleur COMAND et appuyer sur  pour confirmer. Une échelle s'affiche.



- ▶ Sélectionner **Réglage** en faisant glisser $\uparrow \odot \downarrow$ ou tourner  le contrôleur COMAND et appuyer sur  pour confirmer.

Réglage des renforts latéraux du siège

Cette fonction permet de régler les chambres à air dans la partie lombaire du dossier de siège.

- ▶ Sélectionner le siège (\triangleright page 295).
- ▶ Sélectionner **Côtés dossier** en faisant glisser $\leftarrow \odot \rightarrow$ ou tourner  le contrôleur COMAND et appuyer sur  pour confirmer. Une échelle s'affiche.

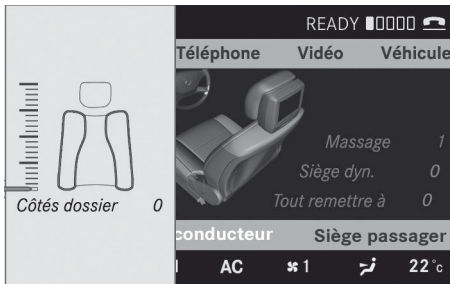

- ▶ Sélectionner **Réglage** en faisant glisser ↑⊙↓ ou tourner **⌂** le contrôleur COMAND et appuyer sur **⏹** pour confirmer.

Réglage du degré de courbure dans la région lombaire

Cette fonction permet de régler les chambres à air dans la partie lombaire du dossier de siège.

- ▶ Sélectionner le siège (▷ page 295).
- ▶ Sélectionner **Lombaire** en faisant glisser ←⊙→ ou tourner **⌂** le contrôleur COMAND et appuyer sur **⏹** pour confirmer. Un réticule apparaît. Deux réglages sont possibles:
 - **Vertical:** pour déplacer le support lombaire vers le haut ou le bas
 - **Horizontal:** pour régler le support

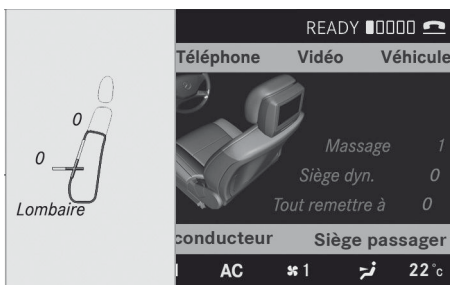

- ▶ Sélectionner **Réglage** en faisant glisser ↑⊙↓ ou tourner **⌂** le contrôleur COMAND et appuyer sur **⏹** pour confirmer.

Réglage du degré de courbure dans la région supérieure du dos

Cette fonction permet de régler les chambres à air dans la partie lombaire du dossier de siège.

- ▶ Sélectionner le siège (▷ page 295).
- ▶ Sélectionner **Épaules** en faisant glisser ←⊙→ ou tourner **⌂** le contrôleur COMAND et appuyer sur **⏹** pour confirmer. Une échelle s'affiche.

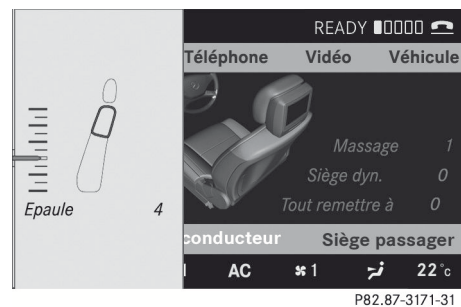

- ▶ Sélectionner **Réglage** en faisant glisser ↑⊙↓ ou tourner **⌂** le contrôleur COMAND et appuyer sur **⏹** pour confirmer.

Nouveaux réglages

Les réglages du siège peuvent être complètement remis aux paramètres de l'usine.

- ▶ Sélectionner le siège (▷ page 295).
- ▶ Sélectionner **Remettre à zéro tous les réglages?** en faisant glisser ←⊙→ ou tourner **⌂** le contrôleur COMAND et appuyer sur **⏹** pour confirmer.

Siège anatomique actif

La fonction dynamique du siège anatomique actif règle automatiquement le support latéral fourni par le dossier de siège au style de conduite du conducteur.

- ▶ Sélectionner le siège (▷ page 295).
- ▶ Sélectionner **Siège dyn.** en faisant glisser ←○→ ou tourner [○] le contrôleur COMAND et appuyer sur [OK] pour confirmer.

- ▶ **Pour confirmer la sélection:** appuyer sur [OK].

Une échelle s'affiche.

Il est possible de sélectionner :

- **0:** Hors fonction
- **1:** Niveau 1
- **2:** Niveau 2

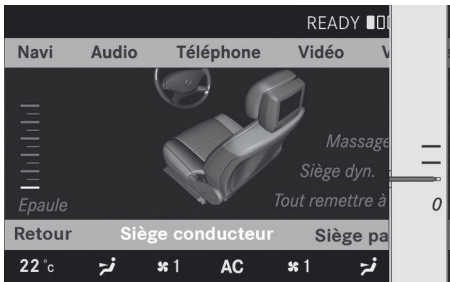

P82.87-3173-31

- ▶ Sélectionner **Réglage** en faisant glisser ↑○↓ ou tourner [○] le contrôleur COMAND et appuyer sur [OK] pour confirmer.

Fonction massage (PULSE)

La fonction massage aide à prévenir la tension musculaire pendant de longs voyages.

- ▶ Sélectionner le siège (▷ page 295).
- ▶ Sélectionner **Massage** en faisant glisser ←○→ ou tourner [○] le contrôleur COMAND et appuyer sur [OK] pour confirmer.

Une liste apparaît.

Vous pouvez choisir entre différents types de massages:

- **0:** Hors fonction
- **1:** Lent et faible
- **2:** Lent et fort

- **3:** Rapide et faible
- **4:** Rapide et fort

- ▶ **Pour confirmer la sélection:** appuyer sur [OK].



P82.87-3175-31

- ▶ Sélectionner **Réglage** en faisant glisser ↑○↓ ou tourner [○] le contrôleur COMAND et appuyer sur [OK] pour confirmer.

Selon le type de réglage, la fonction de massage dure de six à 20 minutes.

Téléchargement en aval/amont des données

Cette fonction permet de transférer les données COMAND d'un système (véhicule) à un autre système (véhicule). On peut utiliser une clé USB ou une carte SD comme support de stockage temporaire.

Seul le dossier des données complètes et transférables peut être transféré.

Les données suivantes sont incluses dans le dossier des données complètes et transférables:

- mémoire de destination et de dernière destination
- entrées dans l'annuaire téléphonique
- pré-réglages de stations audio/canaux vidéo
- réglages du système

Visu	
Heur	
Lect	
Ling	
Lang	
Touc	
Blue	Copier les données sur le support de données
Char	Importer données d'un support de données
Rem	

P82.87-3345-31

Copiage des données sur un support de stockage

- ▶ Insérer une carte SD dans la fente de la carte SD.
- ou
- ▶ Insérer une clé USB dans la prise USB sur le côté de la boîte à gants.
- ▶ Sélectionner **Véhicule** dans la barre de menu en tournant **⏪** le contrôleur COMAND et appuyer sur **⏩** pour confirmer.
Le menu «Véhicule» apparaît.
- ▶ Sélectionner **Système** et appuyer sur **⏩** pour confirmer.
- ▶ Sélectionner **Importer données d'un support de données** et appuyer sur **⏩** pour confirmer.
- ▶ Sélectionner **Copier données sur support de données** et appuyer sur **⏩** pour confirmer
- ▶ Sélectionner le support de stockage où copier les données.
- ▶ Sélectionner **Copier**.
COMAND vérifie si le support de stockage possède suffisamment d'espace de stockage. Si l'espace de stockage est suffisant, les données sont copiées sur le support de stockage.
- ▶ Si l'espace de stockage est insuffisant, retirer le support de stockage. S'assurer d'avoir un espace de stockage suffisant sur le support de stockage. Essayer ensuite de

copier les données COMAND à nouveau sur le support de stockage.

- ▶ Enlever le support de stockage.

Transférer les données à un autre système (véhicule)

- ▶ Insérer/connecter le support de données (carte SD ou clé USB) avec les données sauvegardées dans l'interface appropriée.
- ▶ Sélectionner **Véhicule** dans la barre de menu en tournant **⏪** au contrôleur COMAND et appuyer sur **⏩** pour confirmer.
Le menu «Véhicule» apparaît.
- ▶ Sélectionner **Système** et appuyer sur **⏩** pour confirmer.
- ▶ Sélectionner **Importer données d'un support de données** et appuyer sur **⏩** pour confirmer.
- ▶ Sélectionner **Copier données sur support de données** et appuyer sur **⏩** pour confirmer.
- ▶ Sélectionner **Importer**.
Un message-guide s'affiche, demandant si la donnée COMAND doit être supprimée.
- ▶ Appuyer sur **Oui** pour confirmer que les données enregistrées dans COMAND devraient être écrasées.
COMAND importe les données et redémarre le système.

ou

- ▶ Appuyer sur **Non** pour annuler le processus d'importation.

Informations utiles	302
Éclairage extérieur	302
Éclairage intérieur	308
Remplacement des ampoules	309
Essuie-glaces de pare-brise	312

Informations utiles

i Ce Guide du conducteur décrit tous les dispositifs, de série ou optionnels, offerts pour le véhicule au moment de la publication du Guide. Des différences sont possibles entre les pays. À noter qu'il est possible que votre véhicule ne soit pas équipé de toutes les caractéristiques décrites dans le présent guide. Ceci s'applique également aux systèmes et fonctions portant sur la sécurité du véhicule.

i Veuillez lire l'information sur les ateliers spécialisés (▷ page 34).

Éclairage extérieur

Remarques sécuritaires importantes

Par mesure de sécurité, Mercedes-Benz recommande de conduire avec les feux allumés, même en plein jour. Dans certains pays, le fonctionnement des phares varie en fonction de la législation en place et des obligations personnelles.

Information sur la conduite à l'étranger

Conversion aux feux de croisement symétriques pour conduite à l'étranger: faire passer les phares en feux de croisement symétriques dans les pays où la circulation roule dans le sens opposé de la route par rapport au pays où le véhicule a été enregistré. Ceci évite les éblouissements vers la circulation en sens inverse. Les feux symétriques n'éclairent pas une aussi large zone depuis le bord de la route.

Les phares doivent être convertis dans un atelier spécialisé qualifié, par exemple chez un concessionnaire Mercedes-Benz agréé,

aussi proche de la frontière que possible avant de conduire dans ces pays.

Conversion aux feux de croisement asymétriques après le retour: faire reconverter les phares en feux de croisement asymétriques dans un atelier spécialisé qualifié, par exemple chez un concessionnaire Mercedes-Benz agréé, dès que possible après avoir retraversé la frontière.

Commutateur d'éclairage

Fonctionnement

Selon la date de production du véhicule, le symbole **A** ou **AUTO** pour le mode automatique des phares/feux de circulation de jour se trouve sur le commutateur d'éclairage.

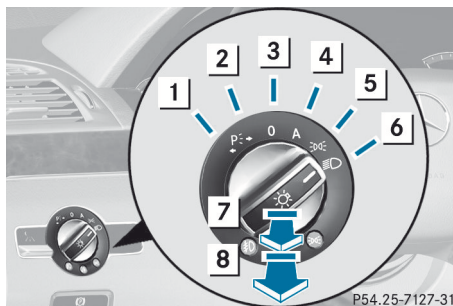

- | | |
|-------------------|---|
| 1 | Feux de position gauches |
| 2 | Feux de position droits |
| 3 0 | Éclairage désactivé/feux de circulation de jour |
| 4 A | Mode automatique des phares/feux de circulation de jour |
| 5 | Feux de stationnement, feux de plaque d'immatriculation et éclairage du combiné d'instruments |
| 6 | Feux de croisement/feux de route |
| 7 | Antibrouillards avant ¹¹ |
| 8 | Antibrouillard arrière |

¹¹ Seuls les véhicules avec phares bi-xénon sans système intelligent d'éclairage sont dotés de phares antibrouillards avant.

Les feux de direction, les feux de route et l'appel des feux de route fonctionnent avec le combiné interrupteur (▷ page 305).

- ❗ Éteindre les feux de stationnement et les feux de position en quittant le véhicule. Ceci prévient la décharge de la batterie.

L'éclairage extérieur (excepté les feux de stationnement/feux de position) s'éteint automatiquement si:

- la clé SmartKey est retirée du commutateur de démarrage
- la porte est ouverte avec la clé SmartKey en position **O**



Si un signal sonore se fait entendre en quittant le véhicule, l'éclairage doit être encore activé.

- ▶ Tourner le commutateur d'éclairage à **O** ou **A**.

ou

- ▶ Si l'antibrouillard arrière est en fonction: appuyer sur le commutateur d'éclairage jusqu'au fond.

Feux de croisement

- ▶ **Pour allumer les feux de croisement:** tourner la clé SmartKey dans le commutateur de démarrage à la position **2** ou démarrer le moteur.
- ▶ Tourner le commutateur d'éclairage à . Le témoin  sur le commutateur à bascule s'allume.
- ▶ **Pour éteindre les feux de croisement:** tourner le commutateur d'éclairage à **O**.

Feux de circulation de jour

Feux de circulation de jour au Canada

La fonction des feux de circulation de jour est requise par la loi au Canada. Cette fonction ne peut donc pas être désactivée.

- ▶ Tourner le commutateur d'éclairage à **O** ou **A**.

Avec le moteur en marche: selon la lumière ambiante, les feux de circulation de jour ou les feux de croisement sont allumés.

Lorsque les feux de croisement sont activés, le témoin  s'allume dans le commutateur d'éclairage.

Lorsque le moteur est en marche et que le véhicule est immobile, ou si le frein de stationnement électronique est appliqué: en déplaçant le levier sélecteur de la position de conduite à la position **P**, les feux de circulation de jour/feux de croisement s'éteignent après trois minutes.

Lorsque le moteur est en marche, le véhicule est immobile et l'intensité de l'éclairage ambiant est élevée: en tournant le commutateur d'éclairage à , les feux de circulation de jour et les feux de stationnement sont allumés.

Lorsque le moteur est en marche et le commutateur d'éclairage est tourné à , les réglages manuels ont priorité sur les feux de circulation de jour.

Feux de circulation de jour aux États-Unis



Aux États-Unis, les feux de circulation de jour sont désactivés à la livraison de l'usine.

- ▶ **Pour activer les feux de circulation de jour:** activer la fonction de feux de circulation de jour à l'aide de l'ordinateur de bord (▷ page 423).

- ▶ Tourner le commutateur d'éclairage à **O** ou **A**.

Avec le moteur en marche: selon la lumière ambiante, les feux de circulation de jour ou les feux de croisement sont allumés.

Lorsque les feux de croisement sont activés, le témoin  s'allume dans le commutateur d'éclairage.

Lorsque le moteur est en marche et le commutateur d'éclairage est tourné à  ou , les réglages manuels ont priorité sur les feux de circulation de jour.

Mode automatique des phares



- **Pour activer le mode automatique des phares:** tourner le commutateur d'éclairage à .

Clé SmartKey en position 1 dans le commutateur de démarrage: les feux de stationnement sont activés ou désactivés automatiquement selon la luminosité de l'éclairage ambiant.

Avec le moteur en marche: selon la luminosité de l'éclairage ambiant, les feux de circulation de jour¹² ou lorsque les feux de stationnement et les feux de croisement sont allumés ou éteints automatiquement.



Lorsque les feux de croisement sont allumés, le témoin  s'allume dans le commutateur d'éclairage.

ATTENTION

Si le commutateur d'éclairage est réglé à , les feux de croisement ne s'allumeront pas automatiquement en cas de temps brumeux. Ceci peut mettre en danger le conducteur et les autres. Donc, tourner le commutateur d'éclairage à  en cas de brume.

La fonction automatique des phares n'est qu'une aide. Le conducteur est responsable de l'éclairage du véhicule en tout temps.

ATTENTION

En cas d'obscurité ou de brume, tourner rapidement le commutateur d'éclairage de  à . Autrement, les phares peuvent s'éteindre temporairement et un accident peut survenir.



Antibrouillards avant



ATTENTION





Si les conditions de la route vous semblent brumeuses, mettre le commutateur d'éclairage à  avant de commencer le voyage. Autrement, votre véhicule peut ne

pas être visible et le conducteur et les autres pourraient être en danger.



ATTENTION

Si l'éclairage ambiant est faible ou s'il y a du brouillard, déplacer le commutateur de la position  à  seulement lorsque le véhicule est immobile et dans un endroit sécuritaire.

La commutation de  à  éteindra brièvement les phares. Le fait de procéder ainsi sous de faibles conditions d'éclairage ambiant risque d'entraîner un accident.





- **Pour activer les antibrouillards avant:** tourner la clé SmartKey à la position 2 dans le commutateur de démarrage ou démarrer le moteur.
- Tourner le commutateur d'éclairage à  ou . Si le commutateur d'éclairage est réglé à , il n'est pas possible d'activer les antibrouillards.
- Tirer le commutateur d'éclairage à la première coche. Le témoin vert  sur le commutateur d'éclairage s'allume.
- **Pour désactiver les antibrouillards avant:** appuyer sur le commutateur d'éclairage aussi loin que possible. Le témoin vert  sur le commutateur d'éclairage s'éteint.

Antibrouillard arrière

- **Pour activer l'antibrouillard arrière:** tourner la clé SmartKey dans le commutateur de démarrage à la position 2 ou démarrer le moteur.
- Tourner le commutateur d'éclairage à  ou  (véhicules avec antibrouillards avant), ou tourner le commutateur d'éclairage à  (véhicules sans antibrouillards avant). Lorsque le commutateur d'éclairage est réglé à ,

¹² Seulement lorsque les feux de circulation de jour ont été allumés par le biais de l'ordinateur de bord.

il n'est pas possible d'activer l'antibrouillard arrière.

- ▶ Tourner le commutateur d'éclairage à . Lorsque le commutateur d'éclairage est réglé à , il n'est pas possible d'activer l'antibrouillard arrière.
- ▶ Tirer le commutateur d'éclairage à la deuxième coche (véhicules avec antibrouillards avant) ou le tirer à la coche (véhicules sans antibrouillards avant). Le témoin jaune  sur le commutateur d'éclairage s'allume.
- ▶ **Pour désactiver l'antibrouillard arrière:** appuyer sur le commutateur d'éclairage aussi loin que possible. Le témoin jaune  sur le commutateur d'éclairage s'éteint.

Système de nettoyage des phares

Les phares sont automatiquement nettoyés si la fonction «Wipe with washer fluid» (essuyage avec liquide de lave-glace) fonctionne à dix reprises alors que les phares sont allumés et que le moteur tourne (▷ page 312). Lorsque le contact est coupé, le système de nettoyage automatique des phares est réinitialisé et le compte reprend à zéro (0).

Combiné interrupteur

Feux de direction

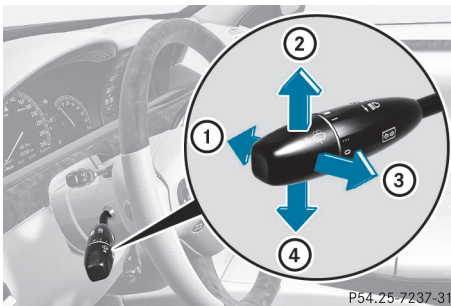

- ① Feux de route
- ② Feu de direction de droite

- ③ Appel des phares
- ④ Feu de direction de gauche

▶ **Pour clignoter brièvement:** appuyer brièvement sur le combiné interrupteur en direction de la flèche jusqu'au point de pression en direction de la flèche ② ou ④.

Le feu de direction correspondant clignote à trois reprises.

▶ **Pour clignoter:** appuyer sur le combiné interrupteur au-delà du point de pression en direction de la flèche ② ou ④.

Feux de route

▶ **Pour allumer les feux de route:** tourner la clé SmartKey dans le commutateur de démarrage à la position 2 ou démarrer le moteur.

▶ Tourner le commutateur d'éclairage à .

▶ Appuyer sur le combiné interrupteur au-delà du point de pression en direction de la flèche ①.

Le témoin  s'allume au combiné d'instruments

▶ **Pour éteindre les feux de route:** ramener le combiné interrupteur à sa position normale.

Le témoin  s'éteint au combiné d'instruments.

Appel des feux de route

▶ **Pour activer:** tourner la clé SmartKey dans le commutateur de démarrage à la position 1 ou 2 ou démarrer le moteur.

▶ Tirer sur le combiné interrupteur en direction de la flèche ③.

Témoins des feux de détresse



Les témoins des feux de détresse s'allument automatiquement si :

- un coussin gonflable est déployé.
- le véhicule est beaucoup ralenti d'une vitesse supérieure à 79 km/h (45 m/h) jusqu'à l'arrêt

► **Pour activer les feux de détresse:**

appuyer sur le bouton ①.

Tous les feux de direction clignotent. Si un feu de direction est maintenant activé à l'aide du combiné interrupteur, seul le feu de direction du côté correspondant du véhicule clignotera.

► **Pour désactiver les feux de détresse:**

appuyer sur le bouton ①.

Les feux de détresse sont automatiquement désactivés si le véhicule reprend une vitesse supérieure à 10 km/h (6 m/h) après un freinage complet.

- ① Les feux de détresse continuent de fonctionner lorsque le contact est coupé.

Fonction d'éclairage intersection

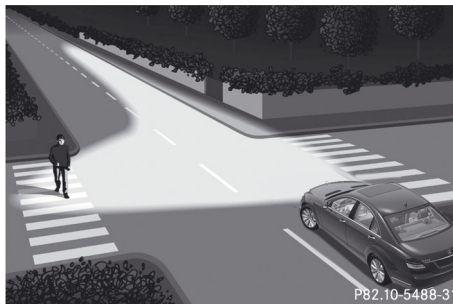

La fonction d'éclairage de virage augmente l'illumination de la route sur un grand angle, dans la direction où se fait le virage, permettant une meilleure visibilité dans les virages serrés, par exemple. Cette fonction peut seulement être activée lorsque les feux de croisement sont allumés.

Actif:

- si le conducteur dirige le véhicule à des vitesses inférieures à 40 km/h (25 mi/h) et allume les feux de direction ou tourne le volant de direction.
- si le conducteur dirige le véhicule à des vitesses entre 40 km/h (25 mi/h) et 70 km/h (45 mi/h) et tourne le volant de direction.

Non actif: si le conducteur dirige le véhicule à des vitesses supérieures à 40 km/h (25 mi/h) ou éteint les feux de direction et tourne le volant de direction à la position pointant directement vers l'avant.

La fonction d'éclairage de virage peut demeurer allumée pendant quelques instants, mais est automatiquement éteinte après pas plus de trois minutes.

Assistance adaptative aux feux de route



Cette fonction permet de régler les phares pour la commutation automatique entre les feux de croisement et les feux de route. Le système reconnaît les véhicules avec les feux allumés, soit venant de la direction opposée

ou roulant en avant de votre véhicule, et en conséquence passe des phares des feux de route aux feux de croisement.

Le système adapte automatiquement la portée des feux de croisement selon la distance de l'autre véhicule. Lorsque le système ne détecte plus aucun autre véhicule, il réactive les feux de route.

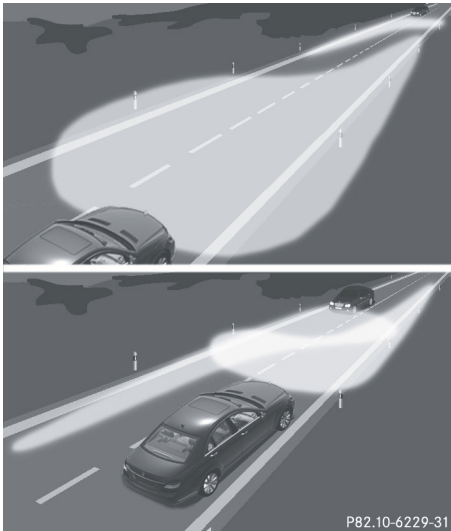
Le capteur optique du système est placé derrière le pare-brise, près du panneau de commandes au plafond.



- **Pour activer:** activer la fonction Assistance adaptative aux feux de route à l'aide de l'ordinateur de bord (▷ page 423).
- Tourner le commutateur d'éclairage à .
- Appuyer sur le combiné interrupteur au-delà du point de pression en direction de la flèche ① (▷ page 305).
S'il fait noir et que le capteur lumineux active les feux de croisement, le témoin  s'allume au combiné d'instruments
Si le véhicule roule plus rapidement qu'à environ 45 km/h (28 mi/h):

la portée des feux est automatiquement réglée en fonction de la distance entre le véhicule et les autres usagers de la route.

Si le véhicule roule plus rapidement qu'à environ 55 km/h (35 mi/h) et qu'aucun autre usager de la route n'est repéré:

les feux de route s'allument automatiquement. Le témoin 

s'allume aussi au combiné d'instruments

Lorsque le véhicule roule à moins d'environ 45 km/h (30 mi/h) ou si d'autres usagers de la route sont repérés ou si les routes sont suffisamment éclairées:

les feux de route sont automatiquement éteints. Le témoin 

s'éteint au combiné d'instruments. Le témoin  reste allumé au combiné d'instruments.

- **Pour désactiver:** ramener le combiné interrupteur en position normale.
Le témoin  s'éteint au combiné d'instruments.

ATTENTION

L'assistance adaptative aux feux de route vise à aider le conducteur. Le conducteur reste responsable en tout temps du bon éclairage du véhicule, en accord avec les conditions présentes d'éclairage, de visibilité et de circulation routière.

Le système pourrait être diminué ou non fonctionnel si

- la visibilité est mauvaise (par ex. neige, pluie, brouillard ou forte bruine)
- le capteur optique du pare-brise est sale, embrouillé, ou recouvert d'une étiquette par exemple

Le système n'est pas en mesure de reconnaître les usagers suivants de la route:

- Usagers sans un système d'éclairage (par ex. les piétons)
- Usagers avec faible éclairage (par ex. cyclistes)

- Usagers dont l'éclairage est obstrué (par ex. usagers de la route derrière une barrière protectrice de la route)
- Dans de rares cas, même les usagers de la route ayant leur propre système d'éclairage pourraient être reconnus trop tard, ou pas du tout.

Les feux de route automatiques ne seront alors pas désactivés ou seront activés en dépit des usagers de la route à l'avant ou roulant en sens inverse.

Ceci pourrait constituer un danger et causer un accident. Toujours surveiller les conditions routières et éteindre manuellement les phares de route si nécessaire.

Phares embués de l'intérieur

Les phares peuvent s'embuer de l'intérieur si l'humidité atmosphérique est élevée.

- Conduire avec les phares allumés. Le niveau d'humidité diminue, selon la durée du voyage et les conditions météorologiques (humidité et température).

Si le niveau d'humidité ne diminue pas:

- Faire vérifier les phares chez un atelier spécialisé qualifié.



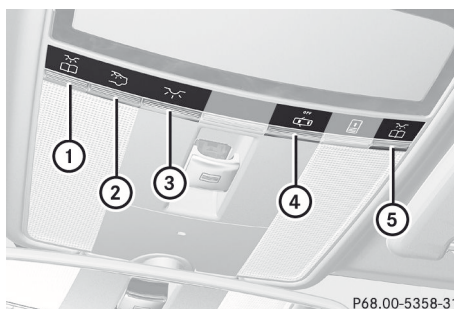

Éclairage intérieur

Aperçu de l'éclairage intérieur



P68.00-5358-31

Panneau de commandes avant au plafond

- ①  Marche/arrêt lampe de lecture avant gauche
- ②  Éclairage de l'habitacle arrière allumé/éteint
- ③  Éclairage de l'habitacle avant allumé/éteint
- ④  Éclairage intérieur automatique allumé/éteint
- ⑤  Marche/arrêt lampe de lecture avant droite

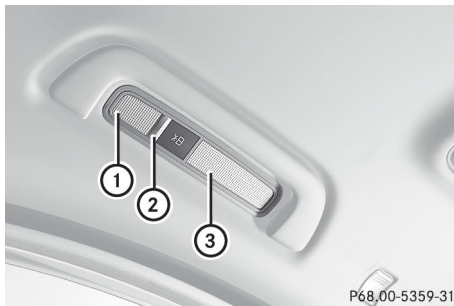

P68.00-5359-31

Panneau au compartiment arrière de commandes au plafond

- ① Lampe de lecture
- ② Appuyer à plusieurs reprises sur  pour allumer la lampe de lecture et l'éclairage intérieur
pour allumer seulement la lampe de lecture
pour éteindre la lampe de lecture
- ③ Éclairage intérieur

Commande de l'éclairage intérieur

Remarques importantes

Afin de prévenir la décharge de la batterie du véhicule, les fonctions d'éclairage intérieur du véhicule sont automatiquement désactivées après un certain temps, sauf lorsque la clé SmartKey est en position **2** du commutateur de démarrage

Commande d'éclairage automatique de l'habitacle



- **Pour activer/désactiver:** appuyer sur le bouton .
- Le témoin OFF indique si la commande d'éclairage intérieur automatique est désactivée (témoin allumé) ou activée (témoin éteint).

L'éclairage intérieur s'allume automatiquement lorsque:

- le véhicule est déverrouillé
- une porte est ouverte
- la clé SmartKey est retirée du commutateur de démarrage

L'éclairage intérieur est activé pendant une courte période lorsque la clé SmartKey est retirée du commutateur de démarrage. COMAND permet d'activer l'extinction temporisée (► page 288).

Commande manuelle d'éclairage de l'habitacle

- **Pour activer/désactiver l'éclairage intérieur avant:** appuyer sur le bouton .
- **Pour activer/désactiver l'éclairage intérieur arrière:** appuyer sur le bouton .
- **Pour activer/désactiver les lampes de lecture:** appuyer sur le bouton .

Remplacement des ampoules

Remarques sécuritaires importantes

Ampoules au Xénon

Si votre véhicule est équipé d'ampoules au Xénon, ces ampoules sont reconnaissables à ceci: le faisceau lumineux des ampoules au Xénon se déplace de haut en bas et de bas en haut au démarrage du moteur. Pour observer ceci, les feux au Xénon doivent être allumés avant que le moteur démarre.

DANGER

Les ampoules au Xénon sont à haute tension. Elles pourraient provoquer un choc électrique et des blessures graves, voire mortelles, si l'on touche les parties électriques des ampoules au Xénon. Par conséquent, ne jamais enlever le recouvrement des ampoules au Xénon.

Ne pas remplacer soi-même les ampoules au Xénon. Confier plutôt ce travail à un atelier spécialisé possédant la connaissance et les outils requis pour effectuer cette tâche.

À cette fin, Mercedes-Benz recommande de contacter un Concessionnaire Mercedes-Benz agréé. Plus précisément, le travail relatif à la sécurité ou aux systèmes reliés à la sécurité du véhicule doit être effectué par un spécialiste compétent en atelier.

Les ampoules et les feux constituent un aspect important de la sécurité automobile. Par conséquent, s'assurer que les ampoules et les feux fonctionnent bien en tout temps. Faire régulièrement vérifier le réglage des phares.

Autres ampoules

Il existe d'autres ampoules que les ampoules au Xénon, ne pouvant pas être remplacées. Remplacer seulement les ampoules de la liste (► page 310). Faire remplacer les ampoules qu'on ne peut remplacer soi-même par un atelier spécialisé.

À cette fin, Mercedes-Benz recommande de contacter un Concessionnaire Mercedes-Benz agréé. Plus précisément, le travail relatif à la sécurité ou aux systèmes reliés à la sécurité du véhicule doit être effectué par un atelier spécialisé.

Si de l'assistance est requise pour le remplacement des ampoules, consulter un atelier spécialisé.

Ne pas toucher au tube en verre des nouvelles ampoules à mains nues. Même une contamination mineure risque de brûler la surface en verre et de réduire la durée de mise en service des ampoules. Utiliser toujours un linge sans charpie ou ne toucher que la base de l'ampoule lors de l'installation.

N'utiliser que les ampoules du type approprié.

Si la nouvelle ampoule ne s'allume pas, consulter un atelier spécialisé.

Les ampoules et les feux constituent un aspect important de la sécurité automobile. Par conséquent, s'assurer que les ampoules et les feux fonctionnent bien en tout temps. Faire régulièrement vérifier le réglage des phares.

ATTENTION

Les ampoules et les feux peuvent être très chauds. Les laisser refroidir avant de les changer. Autrement, des risques de brûlures sont possibles.

Conserver les ampoules hors de la portée des enfants. Sinon, ils peuvent endommager les ampoules, par exemple, et se blesser.

Ne jamais utiliser une ampoule qui a chuté. De telles ampoules peuvent se casser ou même exploser et blesser l'utilisateur.

Les ampoules halogènes sont pressurisées et peuvent exploser lorsqu'elles sont changées, en particulier lorsqu'elles sont très chaudes. Donc, porter une protection oculaire et des gants en les changeant.

Aperçu: remplacement des ampoules/types d'ampoule

Les ampoules suivantes peuvent être remplacées. Le type d'ampoule est indiqué dans la légende.

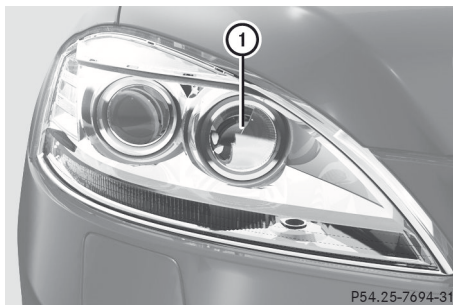

Phares Bi-Xénon (véhicules avec feux halogènes de circulation de jour)

① Feu de route à faisceau étroit: H7 55 W

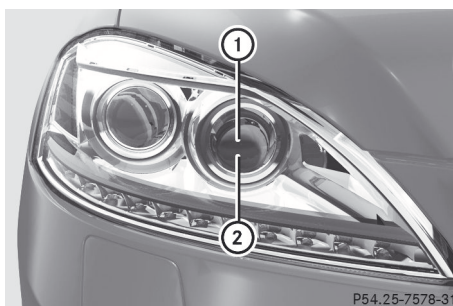

Phares Bi-Xénon (véhicules avec DEL de circulation de jour)

① Feux de route à faisceau étroit¹³: H11 55 W

② Lampe infrarouge (Assistance à la vision nocturne Plus): H11 55 W

¹³ En raison de leur emplacement, faire remplacer les ampoules du feu de gauche dans un atelier spécialisé, par exemple un Concessionnaire Mercedes-Benz

Remplacement des ampoules avant

Projecteur de feu de route (véhicules avec feux de circulation de jour à l'halogène)

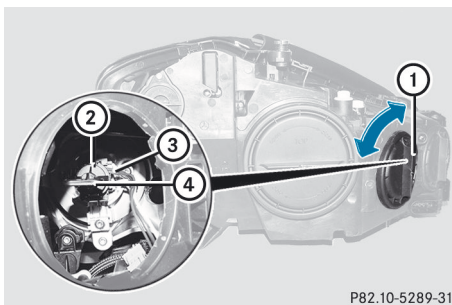

P82.10-5289-31

- ▶ Éteindre les phares.
- ▶ Ouvrir le capot.
- ▶ Tourner le couvercle ① dans le sens contraire des aiguilles d'une montre et le retirer.
- ▶ Tourner le support d'ampoule ② dans le sens contraire des aiguilles d'une montre et le retirer.
- ▶ Sortir l'ampoule hors du support d'ampoule ②.
- ▶ Insérer la nouvelle ampoule dans la douille d'ampoule ②.
- ▶ Insérer le support d'ampoule ②.
Feu de route gauche: logement du câble ③ doit pointer vers le haut et vers la droite.
Feu de route droit: logement du câble ③ doit pointer vers le bas et vers la gauche.
- ▶ Tourner le support d'ampoule ② dans le sens des aiguilles d'une montre
La poignée ④ du support d'ampoule ② est horizontale
- ▶ Aligner le couvercle ① et le tourner dans le sens des aiguilles d'une montre jusqu'au déclic.

Projecteur de feu de route (véhicules avec feux de circulation de jour DEL) ou lampe infrarouge (Assistance à la vision nocturne Plus)

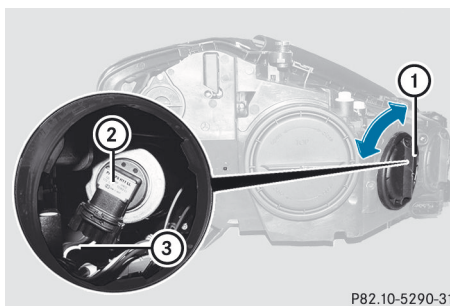

P82.10-5290-31

En raison de leur emplacement, faire changer les ampoules du phare gauche dans un atelier spécialisé qualifié, par exemple un Concessionnaire Mercedes-Benz agréé.

- ▶ Éteindre les phares.
- ▶ Ouvrir le capot.
- ▶ Tourner le couvercle de logement ① dans le sens contraire des aiguilles d'une montre et le retirer.
- ▶ Tourner le support d'ampoule ② dans le sens contraire des aiguilles d'une montre et le retirer.
- ▶ Appuyer sur les deux attaches des côtés gauche et droit du support d'ampoule ② et sortir l'ampoule du support ②.
- ▶ Insérer une nouvelle ampoule dans le support d'ampoule ② jusqu'au déclic.
- ▶ Insérer le support d'ampoule ② dans le guide sur le phare.
La prise du câble ③ doit pointer vers le bas à droite.
- ▶ Tourner le support d'ampoule ② dans le sens des aiguilles d'une montre.
La prise du câble ③ doit pointer vers le bas à gauche.
- ▶ Aligner le couvercle du logement ① et le tourner dans le sens des aiguilles d'une montre jusqu'au déclic.

Essuie-glaces de pare-brise

Activation/désactivation des essuie-glaces de pare-brise

⚠ ATTENTION

Les balais d'essuie-glaces sont des éléments sujets à l'usure. Les remplacer deux fois par année, au printemps et à l'automne de préférence. Sinon, le pare-brise ne sera pas correctement essuyé. Par conséquent, il ne sera peut-être pas possible d'évaluer les conditions de la circulation et ceci pourrait causer un accident.

❗ Ne pas faire fonctionner les essuie-glaces quand le pare-brise est sec, au risque de les endommager. De plus, la poussière qui s'accumule sur le pare-brise risque d'égratigner le verre en cas d'essuyage sur un pare-brise sec.

❗ Si les essuie-glaces de pare-brise laissent des taches sur le pare-brise après le lavage du véhicule dans un lave-auto automatique, la cire ou autres résidus peuvent en être la cause. Laver le pare-brise en utilisant du liquide de lave-glace après avoir lavé le véhicule dans un lave-auto automatique.

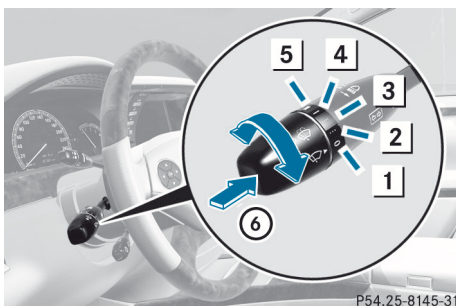



Combiné interrupteur

- 1 0 Essuie-glaces hors fonction
- 2 ... Essuyage intermittent, lent¹⁴
- 3 Essuyage intermittent, élevé¹⁵
- 4 — Essuyage continu, lent

¹⁴ Capteur de pluie régle à sensibilité faible

¹⁵ Capteur de pluie régle à sensibilité élevée

- 5 — Essuyage continu, rapide
- 6  Essuyage unique/  Pour essuyer le pare-brise avec le liquide d'essuie-glace

- ▶ Établir le contact.
- ▶ Tourner le combiné interrupteur à la position correspondante.

❗ Essuyage intermittent avec capteur de pluie: en raison d'influences optiques, et parce que le pare-brise devient sale dans des conditions de temps sec, les essuie-glaces de pare-brise peuvent s'activer par inadvertance. Ceci pourrait aussi endommager les balais d'essuie-glaces ou égratigner le pare-brise.

Pour cette raison, toujours arrêter les essuie-glaces de pare-brise par temps sec.

En position [...] ou [....], la fréquence d'essuyage appropriée est automatiquement réglée en fonction de l'intensité de la pluie. En position [....], le capteur de pluie est plus sensible qu'en position [...], faisant en sorte que l'essuyage du pare-brise est plus fréquent.

Remplacement des balais d'essuie-glaces

Remarques sécuritaires importantes

⚠ ATTENTION

Par mesure de sécurité, désactiver les essuie-glaces de pare-brise et retirer la clé du commutateur de démarrage avant de changer les balais d'essuie-glaces (véhicules avec KEYLESS-GO: s'assurer que le système électronique est à l'état 0). Autrement, le moteur des essuie-glace pourrait soudainement s'activer et causer des blessures.

- ❗ Pour éviter d'endommager les balais d'essuie-glaces, s'assurer de ne toucher que le bras d'essuie-glace.
- ❗ Ne jamais ouvrir le capot pendant que les bras d'essuie-glace de pare-brise sont éloignés du pare-brise.

Ne jamais rabattre le bras d'essuie-glace sur le pare-brise sans avoir installé d'abord le balai d'essuie-glace.

Tenir fermement le bras de l'essuie-glace de pare-brise lors de l'installation du balai d'essuie-glace. Si un balai n'est pas encore installé sur l'essuie-glace et que celui-ci est relâché sur le pare-brise, la force de l'impact risque d'endommager la vitre.

Mercedes-Benz recommande de faire remplacer les essuie-glaces dans un atelier spécialisé qualifié, par exemple chez un Concessionnaire Mercedes-Benz agréé.

- ❗ Toujours positionner les bras d'essuie-glace de pare-brise verticalement avant de les rabattre sur le pare-brise. Des dommages au capot du véhicule seront ainsi évités.

Remplacement des balais d'essuie-glaces

Déplacement des balais d'essuie-glaces en position verticale

Véhicules sans KEYLESS-GO

- ▶ Tourner la clé SmartKey à la position **1** ou **2** dans le commutateur de démarrage.
- ▶ Régler les essuie-glaces de pare-brise à la position .
- ▶ Lorsque les bras d'essuie-glaces ont atteint une position verticale, tourner la clé SmartKey à la position **0** et la retirer du commutateur de démarrage.

Véhicules avec KEYLESS-GO

- ▶ Arrêter le moteur.
- ▶ Retirer le pied de la pédale de frein.
- ▶ Régler les essuie-glaces de pare-brise à la position .

- ▶ Appuyer à plusieurs reprises sur le bouton marche/arrêt jusqu'à ce que les essuie-glaces de pare-brise fonctionnent.
- ▶ Appuyer sur le bouton marche/arrêt quand les essuie-glaces sont en position verticale.

Dépose des balais d'essuie-glaces

- ▶ Rabattre le bras d'essuie-glace loin du pare-brise jusqu'au déclic.
- ▶ Placer le balai d'essuie-glace à angles droits par rapport au bras d'essuie-glace.

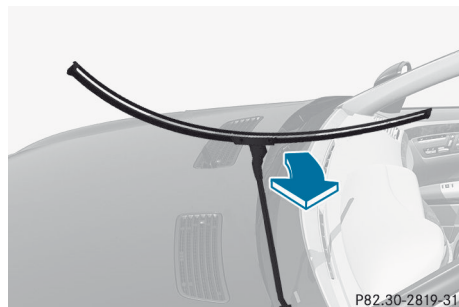

- ▶ Retirer le balai d'essuie-glace de la tige de fixation sur le bras d'essuie-glace, en direction de la flèche.

Installation des balais d'essuie-glaces

- ▶ Insérer le balai d'essuie-glace sur la tige de fixation du bras d'essuie-glace, en direction opposée à la flèche.
- S'assurer que le balai d'essuie-glace glisse complètement sur la tige de fixation du bras d'essuie-glace.
- ▶ Tourner le balai d'essuie-glace en position parallèle au bras d'essuie-glace.
- ▶ Rabattre le bras d'essuie-glace sur le pare-brise.

Problèmes avec les essuie-glaces de pare-brise

Les essuie-glaces de pare-brise sont obstrués

Des feuilles ou la neige, par exemple, nuisent au mouvement des essuie-glaces. Le moteur de l'essuie-glace a été désactivé.

- ▶ Par mesure de sécurité, retirer la clé SmartKey du commutateur de démarrage.

ou

- ▶ Arrêter le moteur avec le bouton marche/arrêt et ouvrir la porte du conducteur.
- ▶ Éliminer la cause de l'obstruction.
- ▶ Remettre les essuie-glace en fonction.

Les essuie-glaces de pare-brise ne fonctionnent plus

Le moteur des essuie-glaces est défectueux.

- ▶ Choisir une autre vitesse d'essuie-glaces sur le combiné interrupteur.
- ▶ Faire vérifier les essuie-glaces de pare-brise dans un atelier spécialisé.

Les jets de pulvérisation sont mal orientés

Le liquide des essuie-glaces de pare-brise projeté par les jets n'atteint plus le centre du pare-brise. Les jets de pulvérisation sont mal orientés.

- ▶ Faire vérifier les jets de pulvérisation dans un atelier spécialisé.

Informations utiles	316
Aperçu des systèmes de climatisation	316
Fonctionnement du système de climatisation	318
Réglage des bouches d'air	325

Informations utiles

- i** Ce Guide du conducteur décrit tous les dispositifs, de série ou optionnels, offerts pour le véhicule au moment de la publication du Guide. Des différences sont possibles entre les pays. À noter qu'il est possible que votre véhicule ne soit pas équipé de toutes les caractéristiques décrites dans le présent guide. Ceci s'applique également aux systèmes et fonctions portant sur la sécurité du véhicule.
- i** Veuillez lire l'information sur les ateliers spécialisés (▷ page 34).

Aperçu des systèmes de climatisation

Remarques sécuritaires importantes

 **AVERTISSEMENT**

Des conditions sévères (forte pollution de l'air) peuvent exiger le remplacement du filtre avant la période prévue. Un filtre sale réduira le volume d'air dans l'habitacle et les vitres pourraient s'embuer, gêner la visibilité et risquer ainsi de compromettre la sécurité du conducteur et des autres. Faire remplacer un filtre bouché dès que possible par un Concessionnaire Mercedes-Benz agréé.

 **ATTENTION**

Suivre les réglages recommandés pour le chauffage et la climatisation fournis aux pages suivantes. Autrement, les vitres peuvent s'embuer et gêner la visibilité, risquant ainsi de compromettre votre sécurité et celle des autres.

La climatisation automatique contrôle la température et l'humidité à l'intérieur du véhicule et filtre les substances indésirables dans l'air.

La climatisation automatique fonctionne seulement lorsque le moteur tourne¹⁶. Le

fonctionnement optimal n'est atteint que lorsque vous conduisez avec les vitres latérales et le toit vitré coulissant/toit panoramique avec panneau inclinable électrique/panneau coulissant fermés.

Il est aussi possible de régler certaines fonctions de climatisation automatique via COMAND (▷ page 290).

- i** Ventilier le véhicule pendant une brève période par temps chaud, par exemple à l'aide de la fonction d'ouverture pratique (▷ page 102). Ceci accélérera le processus de refroidissement et la température désirée à l'intérieur du véhicule sera atteinte plus rapidement.
- i** Le filtre intégré peut filtrer la plupart des particules de poussière et complètement le pollen. Un filtre sale réduit la quantité d'air acheminée dans le véhicule. Pour cette raison, il est recommandé de toujours respecter les intervalles suggérés pour le remplacement du filtre, dans le carnet d'entretien. Étant donné que cet intervalle dépend des conditions environnementales, par exemple une forte pollution de l'air, il peut en réalité être plus court que l'intervalle suggéré dans le carnet d'entretien.
- i** Il est possible que la soufflante soit activée automatiquement 40 minutes après l'enlèvement de la clé SmartKey. Le véhicule sera alors ventilé pendant 30 minutes pour sécher le climatiseur.

¹⁶ La fonction de chaleur résiduelle peut seulement être activée/désactivée lorsque le contact est coupé.

Panneau de climatisation à régulation automatique

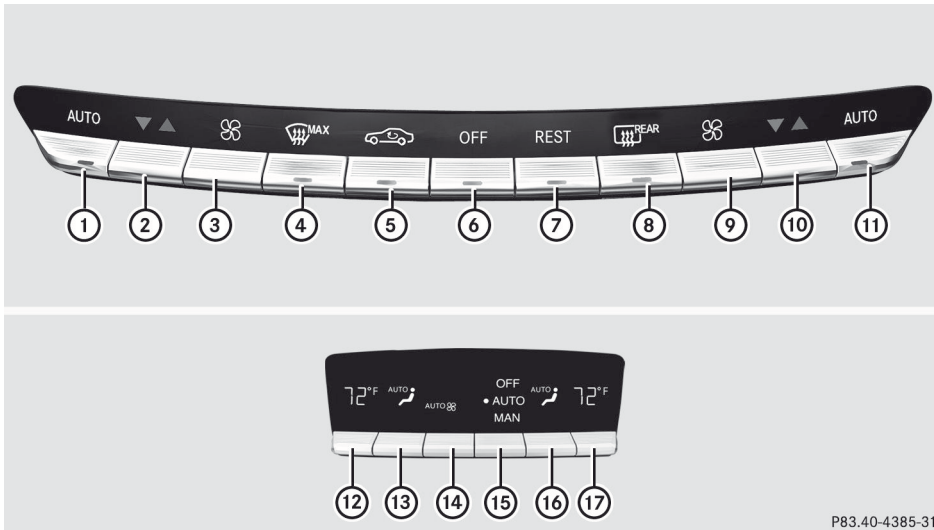

P83.40-4385-31

Panneau de commande avant

- ① Règle la climatisation en mode automatique, gauche (▷ page 319)
- ② Règle la température, côté gauche (▷ page 321)
- ③ Règle le débit d'air, gauche (▷ page 322)
- ④ Dégivre le pare-brise (▷ page 322)
- ⑤ Active/désactive le mode de recirculation d'air (▷ page 324)
- ⑥ Active/désactive la climatisation (▷ page 318)
- ⑦ Met la fonction de chaleur résiduelle en/hors fonction (▷ page 324)
- ⑧ Active/désactive le dégivrage de lunette arrière (▷ page 323)
- ⑨ Règle le débit d'air, droit (▷ page 322)
- ⑩ Règle la température, côté droit (▷ page 321)
- ⑪ Règle la climatisation en mode automatique, droit (▷ page 319)

Panneau de commande arrière

- ⑫ Règle la température, côté gauche (▷ page 321)
- ⑬ Règle la distribution d'air, côté gauche (▷ page 321)
- ⑭ Règle le débit d'air (▷ page 322)
- ⑮ **OFF** Désactive la climatisation arrière (▷ page 318)
AUTO Règle la climatisation arrière en mode automatique (▷ page 319)
MAN Règle la climatisation arrière en mode manuel (▷ page 319)
- ⑯ Règle la distribution d'air, côté droit (▷ page 321)
- ⑰ Règle la température, côté droit (▷ page 321)

Notes sur l'utilisation du système de climatisation

Ci-dessous, vous trouverez des remarques et recommandations pour favoriser l'utilisation optimale du système de climatisation.

- Activer la climatisation à l'aide du commutateur à bascule **AUTO**. Le témoin sur le commutateur à bascule **AUTO** s'allume.
- Régler la température à 22°C (72°F).
- N'utiliser la fonction «dégivrage» que brièvement, jusqu'au désembuage du pare-brise.
- N'utiliser le mode «recirculation d'air» que brièvement, par exemple en cas d'odeurs nauséabondes dans le véhicule ou en conduisant dans un tunnel. Autrement, les vitres peuvent s'embuer parce qu'il n'y a pas assez d'air frais dans l'habitacle lorsque le mode de recirculation d'air est sélectionné.
- Lorsque le moteur est arrêté, il est possible de continuer de chauffer ou d'aérer l'habitacle en utilisant la fonction de chaleur résiduelle. La fonction de «chaleur résiduelle» peut être activée ou désactivée uniquement lorsque le moteur est arrêté.

Fonctionnement du système de climatisation

Activation/désactivation de la climatisation

Renseignements importants

ATTENTION



Lorsque le système de climatisation est désactivé, l'apport et la circulation d'air extérieur sont également désactivés. Choisir ce réglage pendant une courte période uniquement. Autrement, les vitres peuvent s'embuer et gêner la visibilité, risquant ainsi de compromettre votre sécurité et celles des autres.

- ❗ Activer la climatisation surtout à l'aide du commutateur à bascule **AUTO** (▷ page 319).

Activation/désactivation de la climatisation avant à l'aide du panneau de commande avant

- ▶ Tourner la clé SmartKey à la position **2** du commutateur de démarrage.
- ▶ **Pour désactiver:** appuyer sur le commutateur à bascule **OFF** vers le haut ou le bas.
Le témoin dans le commutateur à bascule s'éteint. Les réglages précédemment sélectionnés redeviennent actifs.
- ▶ **Pour désactiver:** appuyer sur le commutateur à bascule **OFF** vers le haut ou le bas.
Le témoin sur le commutateur à bascule s'allume.

Activation/désactivation de la climatisation arrière à l'aide du panneau de commande avant

- ▶ Tourner la clé SmartKey à la position **2** du commutateur de démarrage.
- ▶ Activer la fonction du compartiment arrière  via COMAND (▷ page 294).
La climatisation arrière peut être contrôlée par le panneau de commande avant à l'aide de la fonction du compartiment arrière .
- ▶ **Pour désactiver:** appuyer sur le commutateur à bascule **OFF** vers le haut ou le bas.
Le témoin dans le commutateur à bascule s'éteint. Les réglages précédemment sélectionnés redeviennent actifs.
- ▶ **Pour désactiver:** appuyer sur le commutateur à bascule **OFF** vers le haut ou le bas.
Le témoin sur le commutateur à bascule s'allume.

Activation/désactivation de la climatisation arrière à l'aide du panneau de commande arrière

- ▶ Tourner la clé SmartKey à la position **2** du commutateur de démarrage.
- ▶ **Pour activer:** appuyer sur le commutateur à bascule (15) (▷ page 317) vers le haut ou vers le bas et sélectionner **AUTO**.

ou

- ▶ Appuyer sur le commutateur à bascule (15) (▷ page 317) vers le haut ou vers le bas et sélectionner **MAN**.
- ▶ **Pour désactiver:** appuyer sur le commutateur à bascule (15) (▷ page 317) vers le haut ou vers le bas et sélectionner **AUTO**.

Activation/désactivation de la fonction de refroidissement avec déshumidification de l'air

Renseignements importants

Le refroidissement avec déshumidification de l'air n'est disponible que lorsque le moteur tourne. L'air à l'intérieur du véhicule est refroidi et déshumidifié en fonction de la température sélectionnée.

ATTENTION

En arrêtant la fonction de refroidissement, le véhicule n'est plus refroidi par temps chaud. Les vitres peuvent s'embuer plus rapidement. Des vitres embuées compromettent la visibilité, mettant la vie du conducteur et des autres en danger.

La condensation peut s'égoutter sous le véhicule lorsque la climatisation est en mode de refroidissement. Ceci est normal et ne constitue pas un signe d'anomalie

Activer ou désactiver le refroidissement avec la déshumidification de l'air via COMAND (▷ page 292).

-  Le refroidissement avec déshumidification de l'air a recours au

frigorigène R134a. Ce liquide de refroidissement ne contient aucun chlorofluorocarbène, et ne présente donc aucun danger pour la couche d'ozone.

Problèmes de refroidissement avec fonction de déshumidification d'air

S'il n'est plus possible d'activer le refroidissement avec fonction de déshumidification d'air via COMAND, le refroidissement avec fonction de déshumidification d'air est désactivé en raison d'une anomalie.

- ▶ Consulter un atelier spécialisé qualifié.

Réglage de la climatisation au mode automatique

ATTENTION

En arrêtant la fonction de refroidissement, le véhicule n'est plus refroidi par temps chaud. Les vitres peuvent s'embuer plus rapidement. Des vitres embuées compromettent la visibilité, mettant la vie du conducteur et des autres en danger.

En mode automatique, la température réglée est automatiquement maintenue à un niveau constant. Le système règle automatiquement la température de la circulation d'air, du débit d'air et de la distribution d'air.

Le mode automatique fonctionne de façon optimale lorsque le refroidissement et la déshumidification sont aussi activés. Au besoin, le refroidissement avec la déshumidification d'air peut être désactivé.



Contrôle de la climatisation avant à l'aide du panneau de commande avant

- ▶ Tourner la clé SmartKey en position **2** du commutateur de démarrage.
- ▶ Régler la température désirée .
- ▶ **Pour activer:** appuyer sur le commutateur à bascule **AUTO** vers le haut ou le bas. Le témoin sur le commutateur à bascule **AUTO** s'allume.
- ▶ **Pour désactiver:** appuyer sur le commutateur à bascule  vers le haut ou le bas. Le témoin dans le commutateur à bascule **AUTO** s'éteint.

or

- ▶ Régler la distribution d'air à l'aide de COMAND (▷ page 291). Le témoin dans le commutateur à bascule **AUTO** s'éteint.

Contrôle de la climatisation automatique arrière à l'aide du panneau de commande avant

- ▶ Tourner la clé SmartKey en position **2** du commutateur de démarrage.
- ▶ Activer la fonction du compartiment arrière  via COMAND (▷ page 294). La climatisation arrière peut être contrôlée par le panneau de commande avant à l'aide de la fonction du compartiment arrière .
- ▶ Régler la température désirée .
- ▶ **Pour activer:** appuyer sur le commutateur à bascule **AUTO** vers le haut ou le bas. Le témoin sur le commutateur à bascule **AUTO** s'allume.

- ▶ **Pour désactiver:** appuyer sur le commutateur à bascule  vers le haut ou le bas. Le témoin dans le commutateur à bascule **AUTO** s'éteint.



or

- ▶ Régler la distribution d'air à l'aide de COMAND (▷ page 291). Le témoin dans le commutateur à bascule **AUTO** s'éteint.

i Pour revenir à l'affichage standard, activer la fonction de climatisation avant via COMAND (▷ page 294).

i L'affichage arrière commute automatiquement à l'affichage standard après cinq secondes.

Contrôle de la climatisation automatique arrière à l'aide du panneau de commande arrière

- ▶ Tourner la clé SmartKey en position **2** du commutateur de démarrage.
- ▶ Régler la température désirée.
- ▶ **Pour activer:** appuyer sur le commutateur à bascule  vers le haut ou vers le bas et sélectionner **AUTO**(▷ page 317).
- ▶ **Pour désactiver:** appuyer sur le commutateur à bascule  vers le haut ou vers le bas et sélectionner **MAN** ou **OFF**(▷ page 317).

Réglage de la température

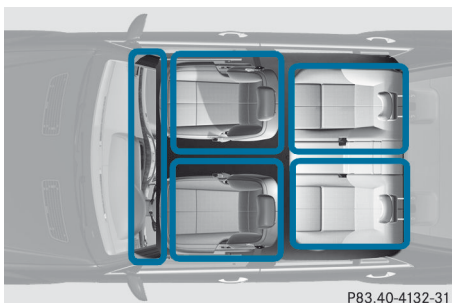

Zones de climatisation

Il est possible de sélectionner différents réglages de température pour les côtés conducteur et passager avant, de même que pour les côtés gauche et droit de l'habitacle et les dégagements pieds.

Réglage de la température du compartiment avant à l'aide du panneau de commandes avant

- ▶ Tourner la clé SmartKey à la position **2** du commutateur de démarrage.
- ▶ **Pour augmenter/diminuer:** appuyer sur le commutateur à bascule ▼▲ vers le haut ou le bas.

Ne changer le réglage de température que progressivement. Commencer à 22 °C (72 °F).

- i** Il est aussi possible d'utiliser COMAND pour sauvegarder la température (▷ page 291).

Réglage de la température du compartiment arrière à l'aide du panneau de commandes avant

- ▶ Tourner la clé SmartKey à la position **2** du commutateur de démarrage.
- ▶ Activer la fonction du compartiment arrière  via COMAND (▷ page 294).

La climatisation arrière peut être contrôlée par le panneau de commande avant à l'aide

de la fonction du compartiment arrière .

- ▶ **Pour augmenter/diminuer:** appuyer sur le commutateur à bascule ▼▲ vers le haut ou le bas.

Ne changer le réglage de température que progressivement. Commencer à 22 °C (72 °F).

- i** Pour revenir à l'affichage standard, activer la fonction de climatisation avant via COMAND (▷ page 294).

- i** L'affichage arrière commute automatiquement à l'affichage standard après cinq secondes.

Réglage de la température du compartiment arrière à l'aide du panneau de commandes arrière

- ▶ Tourner la clé SmartKey à la position **2** du commutateur de démarrage.

- ▶ **Pour augmenter/diminuer:** appuyer sur le commutateur à bascule 12 ou 17 vers le haut ou vers le bas (▷ page 317).

Ne changer le réglage de température que progressivement. Commencer à 22 °C (72 °F).

Réglage de la température au dégagement jambes

La température du dégagement pieds peut être réglée par COMAND (▷ page 293).







Réglage de la distribution de l'air

Réglages de la distribution d'air

La distribution d'air pour les côtés conducteur et passager avant peut être réglée individuellement.

-  Dirige l'air vers les bouches d'air du dégivreur

-  Dirige l'air vers les bouches d'air centrales et latérales

-  Dirige le débit d'air vers les bouches d'air des dégagements pieds
-  Dirige l'air vers les bouches d'air centrales, latérales et des dégagements pieds
-  Dirige l'air vers les bouches d'air du dégivreur et des dégagements pieds
-  Dirige l'air vers les bouches d'air centrales, latérales, du dégivreur et des dégagements pieds
-  Dirige l'air vers les bouches d'air centrales, latérales et du dégivreur
-  Règle la distribution de l'air au mode automatique

Réglage de la distribution d'air dans l'habitable avant/arrière à l'aide de COMAND

La distribution d'air peut être réglée en utilisant COMAND (> page 291).

Réglage de la distribution d'air dans l'habitacle arrière à l'aide du panneau de commande arrière

- ▶ Tourner la clé SmartKey à la position **2** dans le commutateur de démarrage.
- ▶ Appuyer sur le commutateur à bascule (13) ou (16) à plusieurs reprises vers le haut ou vers le bas (> page 317) jusqu'à ce que le symbole désiré paraisse dans l'affichage.

Réglage du débit d'air



Réglage du débit d'air de l'espace avant à l'aide du panneau de commandes avant

Il est possible de sélectionner différents réglages de débit d'air pour les côtés conducteur et passager avant, de même que pour l'arrière.

Il est aussi possible d'utiliser COMAND pour régler le débit d'air (> page 291).

- ▶ Tourner la clé SmartKey à la position **2** du commutateur de démarrage.
- ▶ **Pour augmenter/diminuer:** appuyer sur le commutateur à bascule  vers le haut ou le bas.

Réglage du débit d'air de l'espace arrière à l'aide du panneau de commandes avant

- ▶ Tourner la clé SmartKey à la position **2** du commutateur de démarrage.
- ▶ Activer la fonction du compartiment arrière  via COMAND (> page 294).
La climatisation arrière peut être contrôlée par le panneau de commande avant à l'aide de la fonction du compartiment arrière .
- ▶ **Pour augmenter/diminuer:** appuyer sur le commutateur à bascule  vers le haut ou le bas.

Réglage du débit d'air de l'espace arrière à l'aide du panneau de commandes arrière



- ▶ Tourner la clé SmartKey à la position **2** du commutateur de démarrage.
- ▶ **Pour augmenter/diminuer:** appuyer sur le commutateur à bascule (14) vers le haut ou vers le bas (> page 317).

Dégivrage du pare-brise

Cette fonction permet de dégivrer le pare-brise ou l'intérieur du pare-brise et les vitres latérales.

- i** Sélectionner ce réglage seulement jusqu'à ce que la visibilité soit bonne à travers le pare-brise.

▶ Tourner la clé SmartKey à la position **2** du commutateur de démarrage.

▶ **Pour activer:** appuyer sur le commutateur à bascule  vers le haut ou le bas. Le témoin sur le commutateur à bascule  s'allume.

La climatisation commute automatiquement aux fonctions suivantes:

- refroidissement avec déshumidification d'air en fonction
- débit d'air élevé¹⁷
- température élevée ¹⁷
- distribution d'air vers le pare-brise et les vitres latérales avant
- mode de recirculation d'air désactivé

▶ **Pour désactiver:** appuyer sur le commutateur à bascule  vers le haut ou le bas.

Le témoin dans le commutateur à bascule  s'éteint. Les réglages précédemment sélectionnés redeviennent actifs. La fonction avec déshumidification de l'air reste activée. Le mode de recirculation de l'air reste désactivé.

ou

▶ Appuyer sur le commutateur à bascule  vers le haut ou vers le bas.

ou

▶ Appuyer sur le commutateur à bascule  vers le haut ou vers le bas.

Refroidissement maximal MAX COOL

La fonction MAX COOL est disponible seulement sur les véhicules aux États-Unis. MAX COOL fonctionne seulement lorsque le moteur tourne.

La fonction MAX COOL s'active automatiquement:

- lorsque le système de climatisation est réglé au mode automatique () sur les deux côtés
- lorsque la fonction de refroidissement additionnel est utilisée

L'affichage montre **MAX COOL**.

Ceci constitue la façon la plus rapide de refroidir l'habitacle du véhicule lorsque les vitres latérales et le toit ouvrant coulissant sont fermés.

Dégivrage des vitres

Vitres embuées de l'intérieur

- ▶ Activer la fonction avec déshumidification de l'air via COMAND (▷ page 292).
- ▶ Activer le mode automatique .
- ▶ Si les vitres continuent de s'embruier, activer la fonction de dégivrage (▷ page 322).

 Sélectionner ce réglage seulement jusqu'à ce que la visibilité soit bonne à travers le pare-brise.

Vitres embuées de l'extérieur

- ▶ Mettre les essuie-glace en fonction.
- ▶ Activer le climatiseur à régulation automatique.

 Sélectionner ce réglage seulement jusqu'au désembuage du pare-brise.

Dégivreur de lunette arrière

Activation/désactivation

ATTENTION

Enlever toute accumulation de neige ou de glace sur la lunette arrière avant de conduire.

¹⁷ En fonction de la température extérieure.

Autrement, le manque de visibilité pourrait constituer un danger pour vous et les autres.

Le dégivreur de lunette arrière consomme beaucoup d'électricité. Par conséquent, désactiver le dégivreur dès que la lunette arrière est dégagée, puisque le dégivreur ne se désactivera automatiquement qu'après plusieurs minutes.

Si la tension de la batterie est trop basse, le dégivreur de lunette arrière peut se désactiver.

- ▶ Tourner la clé SmartKey à la position **2** du commutateur de démarrage.
- ▶ Appuyer sur le commutateur à bascule vers le haut ou vers le bas. Le témoin dans le commutateur à bascule s'allume ou s'éteint.

Problèmes avec le dégivreur de lunette arrière

Le dégivreur de lunette arrière s'est désactivé prématurément ou ne peut être activé.

- ▶ Mettre hors fonction tous les accessoires électriques actuellement non requis, par exemple les lampes de lecture ou l'éclairage intérieur. Lorsque la batterie est suffisamment chargée, le dégivreur de lunette arrière se réactive automatiquement.

Activation/désactivation du mode de recirculation d'air

Il est possible de désactiver l'entrée d'air extérieur si des odeurs désagréables pénètrent à l'intérieur du véhicule. L'air déjà à l'intérieur du véhicule sera alors recirculé.

ATTENTION

Des vitres embuées compromettent la visibilité, mettant la vie du conducteur et des autres en danger. Si les vitres commencent à s'embuer à l'intérieur, désactiver le mode de recirculation de l'air pour un désembuage

immédiat. Si l'embuage intérieur persiste, s'assurer que le système de climatisation est activé, ou appuyer sur le bouton .

- ▶ Tourner la clé SmartKey à la position **2** du commutateur de démarrage.
- ▶ **Pour désactiver:** appuyer sur le commutateur à bascule vers le haut ou le bas. Le témoin sur le commutateur à bascule s'allume.

- i** La mode de recirculation d'air s'active automatiquement lorsque la température extérieure est élevée. Le témoin dans le bouton ne s'allume pas lorsque le mode de recirculation d'air se met en fonction automatiquement.

L'air extérieur est ajouté après environ 30 minutes.

- ▶ **Pour désactiver:** appuyer sur le commutateur à bascule vers le haut ou le bas. Le témoin dans le commutateur à bascule s'éteint.

- i** Le mode de recirculation d'air se désactive automatiquement:

- après environ cinq minutes lorsque la température extérieure est inférieure à environ 5°C (41 °F).
- après environ cinq minutes si le refroidissement avec déshumidification d'air est désactivé
- après environ 30 minutes lorsque la température extérieure est supérieure à environ 5°C (41 °F).

Activation/désactivation de la fonction de chaleur résiduelle

Il est possible d'utiliser la chaleur résiduelle du moteur pour continuer de chauffer le véhicule stationné pendant une période de 30 minutes après l'arrêt du moteur. La durée du chauffage dépend de la température réglée.

- i** La soufflante fonctionnera à basse vitesse, peu importe le réglage du contrôle de distribution d'air.
- i** Si la fonction de chaleur résiduelle est activée à température élevée, seule la ventilation sera activée. La soufflante fonctionne à vitesse moyenne.
 - ▶ Tourner la clé SmartKey en position **0** du commutateur de démarrage ou la retirer.
 - ▶ **Pour activer:** appuyer sur le commutateur à bascule **REST** vers le haut ou le bas. Le témoin sur le commutateur à bascule **REST** s'allume.
 - ▶ **Pour désactiver:** appuyer sur le commutateur à bascule **REST** vers le haut ou le bas. Le témoin dans le commutateur à bascule **REST** s'éteint.
- i** La chaleur résiduelle est désactivée automatiquement:
 - après 30 minutes environ
 - lorsque le contact est établi
 - si la tension de la batterie chute
 - si la température du liquide de refroidissement est trop basse

Réglage des bouches d'air

Remarques sécuritaires importantes

⚠ ATTENTION

Lors du fonctionnement du système de climatisation, l'air qui s'infiltré dans l'habitacle par les bouches d'air peut être très froid ou très chaud (selon le réglage de température). Ceci risque d'entraîner des engelures ou des brûlures à la peau directement exposée à ces bouches d'air.

Toujours garder une distance suffisante des parties non protégées de la peau à proximité des ces bouches d'air. Au besoin, utiliser le réglage de distribution d'air pour diriger l'air vers les bouches d'air à l'intérieur du véhicule

qui ne sont pas trop près de la peau non protégée.

Afin de permettre l'entrée d'air frais directement par les bouches d'air vers l'intérieur du véhicule, veuillez respecter les remarques suivantes :

- s'assurer que la grille d'admission d'air sur le capot n'est pas obstruée, par de la glace, de la neige ou des feuilles, par exemple.
- ne jamais recouvrir les grilles d'admission ou d'aération à l'intérieur du véhicule.
- i** Pour une ventilation sans courant d'air, déplacer les glissières des bouches d'air à la position centrale.

Réglage des bouches d'air centrales

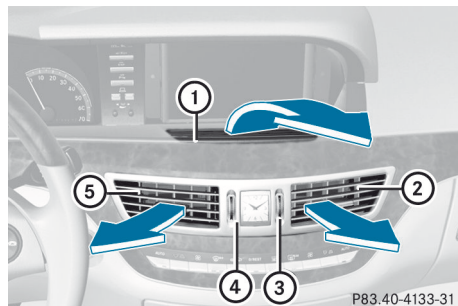

- ① Bouche d'air centrale, fixe
 - ② Bouche d'air centrale, droite
 - ③ Molette d'air centrale, droite
 - ④ Molette d'air centrale, gauche
 - ⑤ Bouche d'air centrale, gauche
- ▶ **Pour ouvrir/fermer:** tourner les molettes ③ et ④ vers le haut ou vers le bas.

P83.40-4133-31

Réglage des bouches d'air latérales

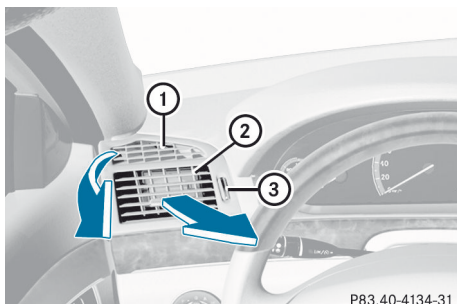

- **Pour ouvrir/fermer:** tourner la molette ① vers le haut ou vers le bas.

i La bouche de dégivrage de la vitre latérale ① n'est jamais complètement fermée, même lorsque la bouche d'air latérale ② est fermée.

Réglage de la bouche d'air de la boîte à gants

La boîte à gants peut être ventilée, par exemple pour en refroidir le contenu, lorsque le climatiseur à régulation automatique est activé. Le niveau de courant d'air dépend des réglages du débit d'air et de la distribution d'air.

! Fermer les bouches d'air lors du chauffage du véhicule.

Lorsque la température extérieure est élevée, ouvrir la bouche d'air et activer la fonction «refroidissement avec déshumidification de l'air». Autrement, les objets sensibles à la température dans la boîte à gants pourraient être endommagés.

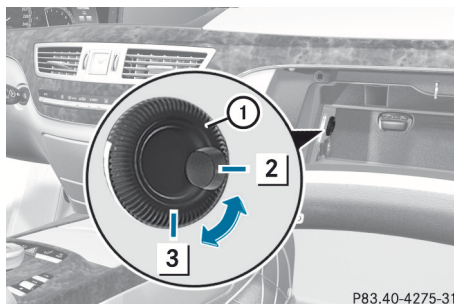

- **Pour ouvrir:** tourner la molette ① dans le sens contraire aux aiguilles d'une montre, de la position ③ à la position ②.
- **Pour fermer:** tourner la molette ① dans le sens des aiguilles d'une montre, de la position ② à la position ③.

Réglage des bouches d'air dans l'habitacle arrière

Réglage des bouches centrales dans l'espace arrière

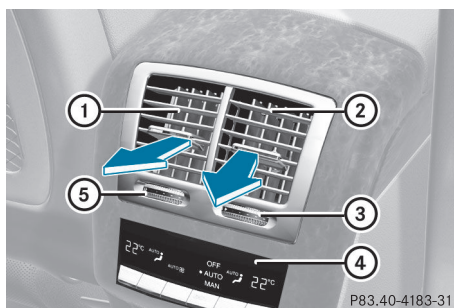

- ① Bouche d'air arrière, gauche
- ② Bouche d'air arrière, droite
- ③ Molette de la bouche d'air arrière, droite
- ④ Panneau de commande de la climatisation automatique arrière
- ⑤ Molette de la bouche d'air arrière, gauche

- **Pour ouvrir/fermer:** tourner la molette ③ ou ⑤ vers la droite ou vers la gauche.

i Sur les véhicules sans climatiseur arrière: fermer les bouches d'air arrière lorsque le

mode de chauffage est activé, puisque l'air chaud ne circule pas dans les bouches d'air arrière lorsque le réglage du chauffage est en mode de base.

Réglage des bouches d'air du montant B

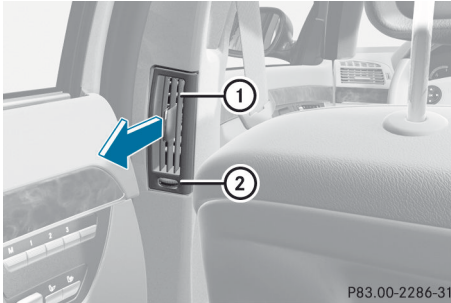

- ① Bouche d'air du montant B
- ② Molette de la bouche d'air du montant B

► **Pour ouvrir/fermer:** tourner la molette ② vers la gauche ou vers la droite.

Informations utiles	330
Remarques de rodage	330
Conduite	330
Transmission automatique	338
Ravitaillement	346
Stationnement	354
Conseils sur la conduite	357
Systèmes de conduite	362

Informations utiles

- i** Ce Guide du conducteur décrit tous les dispositifs, de série ou optionnels, offerts pour le véhicule au moment de la publication du Guide. Des différences sont possibles entre les pays. À noter qu'il est possible que votre véhicule ne soit pas équipé de toutes les caractéristiques décrites dans le présent guide. Ceci s'applique également aux systèmes et fonctions portant sur la sécurité du véhicule.
- i** Veuillez lire l'information sur les ateliers spécialisés (▷ page 34).

Remarques de rodage

Les premiers 1500 km (1000 milles)

Plus l'utilisateur prendra soin du moteur lorsqu'il est neuf, plus heureux il sera de ses performances dans le futur.

- Pendant les premiers 1 500 kilomètres (1 000 milles), il est recommandé de conduire le véhicule à des régimes moteur et du véhicule différentes mais modérées.
- Éviter le surrégime du véhicule (conduite à pleins gaz) pendant cette période de rodage.
- Effectuer la passation des rapports au moment approprié, et avant que l'indicateur du tachymètre ne soit au $2/3$ de sa course dans la zone rouge de l'affichage du tachymètre.
- Ne pas effectuer la passation manuelle à un rapport inférieur pour freiner le véhicule.
- Si possible, ne pas appuyer sur la pédale d'accélération au-delà du point de résistance (rétrogradation forcée).
- Ne sélectionner que la gamme des rapports **3**, **2** ou **1** lors de la conduite lente, par exemple en terrain montagneux.
- Si possible, utiliser le programme de conduite **E** (sur les véhicules AMG avec

programme de conduite **C** pendant les premiers 1 500 km (1 000 milles).

Après 1 500 km (1 000 milles), augmenter graduellement le régime du moteur jusqu'à la pleine vitesse du véhicule.

Remarques additionnelles concernant la période de rodage des véhicules AMG

- ne pas rouler à plus de 140 km/h (85 mi/h) durant les premiers 1 500 km (1 000 milles).
- ne permettre que brièvement au moteur d'atteindre le régime moteur maximal de 4 500 tr/mn
- effectuer la passation des rapports au moment approprié.

i Respecter aussi ces remarques sur le fonctionnement du véhicule si le moteur ou des pièces du groupe propulseur du véhicule ont été remplacés.

i Toujours respecter les limites de vitesses.

Conduite

Remarques sécuritaires importantes

ATTENTION

S'assurer qu'absolument aucun objet ne gêne le fonctionnement des pédales. Le dégagement pieds du conducteur doit rester libre de tout obstacle. Si des moquettes ou tapis sont dans le dégagement pieds, s'assurer du libre jeu des pédales.

Durant la conduite ou des manoeuvres de freinage soudaines, des objets pourraient se coincer entre les pédales. Le conducteur serait alors empêché de freiner ou d'accélérer. Ceci pourrait provoquer des accidents et des blessures.

ATTENTION

Ne jamais rétrograder sur chaussées glissantes pour essayer de freiner. Autrement, les roues motrices risquent de patiner et le conducteur peut perdre le contrôle du véhicule. Les freins ABS du

véhicule ne prévient pas ce type de perte de contrôle.

⚠ ATTENTION

Il est dangereux de passer la AUTOTRONIC hors de la position de stationnement **P** ou point mort **N** si la vitesse du moteur est plus haute que le ralenti. Si le conducteur n'a pas le pied fermement posé sur la pédale de frein, le véhicule pourrait accélérer rapidement en marche avant ou arrière. Le conducteur pourrait perdre le contrôle du véhicule et frapper quelqu'un ou quelque chose. Changer de vitesse uniquement lorsque le régime de ralenti du moteur est régulier et que le pied droit est fermement posé sur la pédale de frein.

⚠ ATTENTION

Véhicules HYBRIDES: Il est essentiel de lire les instructions supplémentaires de fonctionnement HYBRIDE incluses dans la pochette d'information de votre véhicule. Autrement, le conducteur pourrait ne pas être informé de tous les renseignements et avertissements concernant le fonctionnement du véhicule.

! Permettre au moteur de se réchauffer rapidement. Ne pas utiliser toute la puissance du moteur jusqu'à ce qu'il soit à la température de fonctionnement.

Ne passer la transmission automatique à la position de conduite que lorsque le véhicule est immobile.

Où il y a possibilité, éviter de faire patiner les roues motrices lors du démarrage sur routes glissantes. Autrement, le groupe propulseur risque d'être endommagé.

! S 63 AMG: à de basses températures du moteur sous +20 °C (68°F), la vitesse maximale du moteur est réduite afin de protéger le moteur. Pour protéger le moteur et maintenir un doux fonctionnement du moteur, éviter de

conduire à plein gaz lorsque le moteur est froid.

Positions de la clé SmartKey

Clé SmartKey

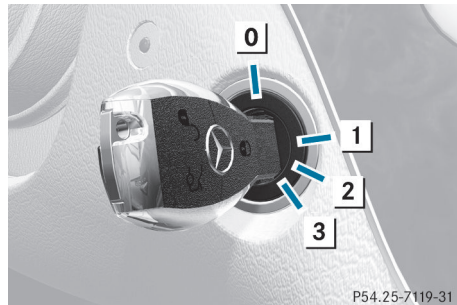

- 0 Pour retirer la clé SmartKey
 - 1 Alimenter certains accessoires électriques, comme les essuie-glaces
 - 2 Allumage (alimentation électrique pour tous les accessoires électriques) et position de conduite
 - 3 Pour démarrer le moteur
- i** Si la clé SmartKey n'est pas celle du véhicule, elle peut quand même être tournée dans le commutateur de démarrage. Le contact n'est pas établi. Le moteur ne peut démarrer.

KEYLESS-GO

Information générale

Les véhicules équipés de la fonction KEYLESS-GO sont livrés avec une clé SmartKey avec fonction KEYLESS-GO intégrée et un bouton marche/arrêt amovible.

Le bouton marche/arrêt doit être inséré dans le commutateur de démarrage et la clé SmartKey doit se trouver dans le véhicule.

Le fait d'appuyer à plusieurs reprises sur le bouton marche/arrêt correspond aux différentes positions de la clé SmartKey dans le commutateur de démarrage. Ceci n'est le

cas que si la pédale de frein n'est pas enfoncée.

Si le conducteur appuie sur la pédale de frein et enfonce le bouton marche/arrêt, le moteur démarre immédiatement.

Le bouton marche/arrêt peut être retiré du commutateur de démarrage. Insérer ensuite la clé SmartKey dans le commutateur de démarrage.

- i** Il n'est pas nécessaire de retirer le bouton marche/arrêt KEYLESS-GO du commutateur de démarrage en quittant le véhicule. Cependant, toujours prendre la clé SmartKey avec soi en quittant le véhicule. Le bouton marche/arrêt permet de faire démarrer le véhicule et l'équipement électrique peut fonctionner lorsque la clé SmartKey est dans le véhicule.

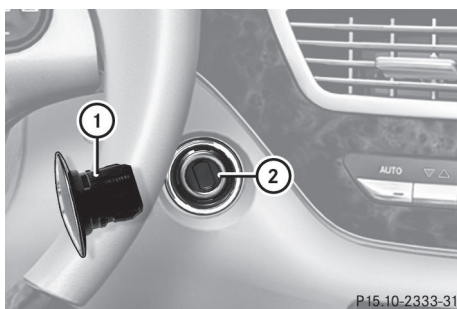

- ① Bouton de marche/arrêt
- ② Commutateur de démarrage

- ▶ Insérer le bouton marche/arrêt ① dans le commutateur de démarrage ②.

- i** Lors de l'insertion du bouton marche/arrêt ① dans le commutateur de démarrage ②, le temps de détection requis par le système est d'environ deux secondes, avant de pouvoir utiliser le bouton marche/arrêt ①.

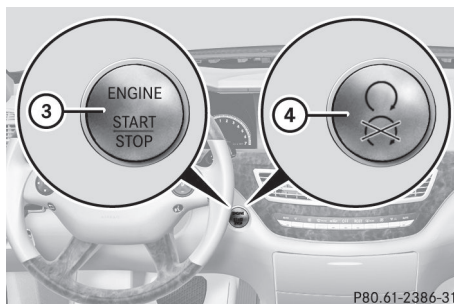

Bouton de marche/arrêt

- ③ É.-U. uniquement
- ④ Canada uniquement

- ▶ Position 0: si le bouton marche/arrêt ① n'a pas encore été enfoncé, ceci équivaut au retrait de la clé SmartKey du commutateur de démarrage.

- ▶ Position 1: appuyer sur le bouton marche/arrêt ①.

Il est maintenant possible d'actionner les essuie-glaces, par exemple.

- i** Si la porte du conducteur est alors ouverte à cette position, l'alimentation électrique est coupée.

- ▶ Position 2 (allumage): appuyer sur le bouton marche/arrêt ① deux fois.

- i** Si l'on appuie une fois sur le bouton marche/arrêt ① à cette position et que la porte du conducteur est ouverte, l'alimentation électrique est coupée à nouveau.

Dès que le contact est établi, tous les témoins au combiné d'instruments s'allument. Si un témoin ne s'éteint pas après le démarrage du moteur ou s'il s'allume pendant que le véhicule roule, voir (▶ page 468).

Démarrage du moteur

Remarques sécuritaires importantes

ATTENTION

L'inhalation des gaz d'échappement est très dommageable pour la santé. Tous les gaz d'échappement contiennent du monoxyde de carbone (CO) dont l'inhalation peut provoquer l'évanouissement et possiblement la mort.

Ne pas faire tourner le moteur dans des endroits clos (un garage par exemple) qui ne sont pas adéquatement ventilés. S'il existe un risque quelconque d'infiltration de gaz d'échappement dans l'habitacle du véhicule, en faire déterminer la cause et y remédier immédiatement. S'il faut absolument conduire dans ces conditions, le faire uniquement avec une vitre grande ouverte en tout temps.

! Ne pas appuyer sur la pédale d'accélération en démarrant le moteur.

i **Véhicules avec moteur à essence:** le convertisseur catalytique est préchauffé jusqu'à 30 secondes après un démarrage à froid. Pendant ce temps, le bruit du moteur peut être différent.

Transmission automatique

► Faire passer la transmission à la position **P**.
L'affichage de position de la transmission indique **P** dans l'affichage multifonction.

i Le moteur peut également être démarré lorsque la transmission est à la position **N**.

Procédure de démarrage avec la clé SmartKey

i Pour démarrer le moteur avec la clé SmartKey plutôt qu'avec KEYLESS-GO, retirer le bouton marche/arrêt du commutateur de démarrage.

► **Pour démarrer un moteur à essence:** tourner la clé SmartKey à la position **3** dans

le commutateur de démarrage (► page 331) et la relâcher dès que le moteur est en marche.

► **Pour démarrer un moteur diesel:** tourner la clé SmartKey à la position **2** dans le commutateur de démarrage (► page 331).

Le témoin de préchauffage  s'allume dans le combiné d'instruments.

► Lorsque le témoin de préchauffage  s'éteint, tourner la clé SmartKey à la position **3** (► page 331) et la relâcher dès que le moteur tourne.

i S'il est chaud, le moteur peut être démarré sans préchauffage.

Utilisation de la fonction KEYLESS-GO pour démarrer le moteur

ATTENTION

Tant que la clé SmartKey est dans le véhicule, celui-ci peut démarrer. Par conséquent, ne jamais laisser d'enfants sans surveillance dans le véhicule car ils risquent de démarrer accidentellement le moteur.

En quittant le véhicule, toujours prendre la clé SmartKey avec soi et verrouiller le véhicule. Ne pas laisser d'enfants sans surveillance dans le véhicule ou à proximité d'un véhicule déverrouillé. L'accès non supervisé d'un enfant à un véhicule pourrait causer un accident et/ou de graves blessures personnelles.

i Le bouton marche/arrêt peut être utilisé pour démarrer le véhicule manuellement sans insérer la clé SmartKey dans le commutateur de démarrage. Le bouton marche/arrêt doit être inséré dans le commutateur de démarrage et la clé SmartKey doit être dans le véhicule. Ce mode de démarrage du moteur fonctionne indépendamment de la fonction marche/arrêt ECO qui démarre le moteur automatiquement.

- ▶ Enfoncer la pédale de frein et la garder enfoncée.
- ▶ **Pour démarrer un moteur diesel:** appuyer une fois sur le bouton marche/arrêt (▷ page 331).
Le moteur démarre.
- ▶ **Pour démarrer un moteur diesel:** appuyer une fois sur le bouton marche/arrêt (▷ page 331).
Le préchauffage est activé et le moteur démarre.
- ❗ Si le moteur est réchauffé, le temps requis pour le préchauffage du moteur est réduit.



Démarrage de la conduite

Transmission automatique

ATTENTION

Il est dangereux de passer la AUTOTRONIC hors de la position de stationnement **P** ou point mort **N** si la vitesse du moteur est plus haute que le ralenti. Si le conducteur n'a pas le pied fermement posé sur la pédale de frein, le véhicule pourrait accélérer rapidement en marche avant ou arrière. Le conducteur pourrait perdre le contrôle du véhicule et frapper quelqu'un ou quelque chose. Changer de vitesse uniquement lorsque le régime de ralenti du moteur est régulier et que le pied droit est fermement posé sur la pédale de frein.

- ❗ Il n'est possible de faire passer la transmission de la position **P** à la position désirée que si la pédale de frein est enfoncée. C'est seulement alors que le frein de stationnement sera relâché. Si la pédale de frein n'est pas enfoncée, le levier DIRECT SELECT peut être déplacé, mais le frein de stationnement reste engagé.
- ▶ Enfoncer la pédale de frein et la maintenir enfoncée.
- ▶ Faire passer la transmission à la position **D** ou **R**.

- ▶ Relâcher la pédale de frein.
- ▶ Enfoncer progressivement l'accélérateur.
Le frein de stationnement électrique (▷ page 355) est automatiquement relâché.
Le témoin rouge de frein  (É.-U. seulement) ou  (Canada seulement) s'éteint au combiné d'instruments.

❗ Lors du démarrage, le véhicule verrouille centralement toutes les portes. Les boutons de verrouillage s'enfoncent sur les portes.
Les portes peuvent être ouvertes de l'intérieur en tout temps.
La fonction de verrouillage automatique peut aussi être désactivée (▷ page 289).

❗ Après un démarrage à froid, le passage à un rapport supérieur survient à un régime moteur plus élevé Ceci permet au convertisseur catalytique d'atteindre sa température de fonctionnement plus rapidement.

Assistance au démarrage en pente

L'assistance au démarrage en pente aide au démarrage en marche avant ou en marche arrière sur terrain en pente ascendante. Cette fonction retient le véhicule pendant un court instant après que le conducteur a retiré son pied de la pédale de frein. Ce délai est suffisant pour permettre au conducteur de déplacer son pied de la pédale de frein et d'enfoncer l'accélérateur, avant que le véhicule ne commence à rouler vers l'arrière.

AVERTISSEMENT

Ne jamais quitter le véhicule lorsque la fonction d'assistance au démarrage en pente est activée. Après environ une seconde, l'assistance au démarrage en pente ne retiendra plus le véhicule, qui pourrait alors rouler vers l'arrière.

- ▶ Enlever le pied de la pédale de frein.
- ❗ Après avoir enlevé le pied de la pédale de frein, le véhicule sera maintenu en place pendant environ une seconde.
- ▶ Démarrer.

L'assistance au démarrage en pente ne fonctionnera pas:

- si le véhicule démarre sur un sol plat ou en pente descendante.
- si la transmission est à la position **N**.
- si le frein électronique est appliqué.
- si le système ESP® est défectueux.

Fonction marche/arrêt ECO

Information générale

La fonction marche/arrêt ECO n'est disponible que sur le modèle S 63 AMG.

La fonction marche/arrêt ECO n'est disponible que pour le programme de conduite **C**.

La fonction marche/arrêt ECO arrête automatiquement le moteur dès que le véhicule s'arrête.

Le moteur démarre automatiquement lorsque le conducteur veut démarrer à nouveau. La fonction marche/arrêt ECO aide le conducteur à réduire la consommation d'essence et les émissions du véhicule.

La fonction marche/arrêt ECO est activée chaque fois que le moteur est démarré. Si toutes les conditions pour l'arrêt automatique du moteur sont remplies (▷ page 335), le symbole vert ECO **ECO** est montré dans l'affichage multifonction et **Arrêt/Démarrage actif** paraît. Si certaines conditions ne sont pas remplies, le symbole ECO **ECO** est montré en jaune **Arrêt/Démarrage inactif** paraît.

Si la fonction marche/arrêt ECO est désactivée (▷ page 336), le symbole **ECO** n'est pas montré.

⚠ Risque d'accident et de blessure

Si le moteur est coupé et que le symbole ECO paraît en vert dans l'affichage multifonction, le moteur a été coupé automatiquement. Tous les systèmes du véhicule restent actifs. Si le conducteur ouvre la porte, détache sa ceinture de sécurité ou retire son pied de la pédale de frein, le moteur redémarrera automatiquement. Le véhicule peut commencer à se déplacer. Le conducteur peut souffrir de blessures graves voire fatales ou causer un accident entraînant des blessures voire la mort.

Ne jamais quitter le véhicule quand le symbole ECO dans l'affichage multifonction est indiqué en vert ou en jaune. Le véhicule doit toujours être immobilisé avec certitude avant d'être quitté.

- ❗ En quittant le véhicule, toujours couper le contact et prendre la clé avec soi.

Arrêt automatique du moteur

La fonction marche/arrêt ECO arrête automatiquement le moteur dès que le véhicule est arrêté et que le frein reste enfoncé, avec la transmission en position **D** ou **N**.

- ❗ La fonction HOLD peut encore être activée lorsque le véhicule est stationnaire, même si le moteur a été arrêté automatiquement. Il n'est alors pas nécessaire de continuer à appliquer les freins pendant la phase d'arrêt automatique. Lorsque l'accélérateur est enfoncé, le moteur démarre automatiquement et l'effet de freinage de la fonction HOLD est désactivé. Enfoncer délicatement l'accélérateur, puisque le moteur doit démarrer en premier.

Le moteur est arrêté seulement si:

- la température extérieure est dans une plage acceptable pour le système.
- le moteur est à température normale de fonctionnement.

- la température réglée pour l'habitacle a été atteinte.
- la batterie est suffisamment chargée.
- le système détecte que le pare-brise n'est pas embué lorsque le système de climatisation est en fonction.
- le capot est fermé.
- aucun diagnostic de moteur pertinent n'est actif.
- la ceinture de sécurité du conducteur est bouclée et la porte du conducteur est fermée

Démarrage automatique du moteur

Le moteur démarre automatiquement lorsque le conducteur:

- relâche la pédale de frein lorsque HOLD n'est pas activé et que la transmission est en position **D** ou **N**
- fait passer la transmission à la position **R**.
- enfonce l'accélérateur
- désactive la fonction marche/arrêt ECO ou commute au programme de conduite **S** ou **M**
- déboucle sa ceinture de sécurité et ouvre la porte du conducteur

Le moteur démarre aussi automatiquement lorsque:

- le véhicule commence à se déplacer.
- le système de freinage le requiert.
- le système détecte de l'humidité sur le pare-brise lorsque le système de climatisation est en fonction.
- la température de l'habitacle s'écarte de la température réglée.
- la charge de la batterie du véhicule est insuffisante.

Désactivation/activation de la fonction marche/arrêt ECO

Information générale

Il est possible de désactiver et d'activer la fonction marche/arrêt ECO à l'aide du système COMAND (▷ page 286).

- i** Le bouton programmable (▷ page 132) permet aussi d'activer et de désactiver la fonction marche/arrêt ECO si cette fonction a été assignée au bouton.

Désactivation

- ▶ Désactiver la fonction marche/arrêt ECO à l'aide de COMAND (▷ page 286). Le symbole **ECO** ECO s'éteint et le message affiché **Marche/arrêt désactivé** paraît dans l'affichage multifonction.

- i** Si le programme de conduite **S** ou **M** a été sélectionné, la fonction marche/arrêt ECO est toujours désactivée.

Activation

- ▶ Activer la fonction marche/arrêt ECO à l'aide de COMAND (▷ page 286). Le symbole **ECO** ECO s'éteint et le message affiché **Marche/arrêt activé** paraît dans l'affichage multifonction. Si certaines conditions pour l'arrêt automatique du moteur ne sont pas remplies, le message (▷ page 335), le message **Marche/arrêt inactif** paraît.
- i** Si la fonction marche/arrêt ECO est activée dans le programme de conduite **S** ou **M**, le programme de conduite **C** est automatiquement sélectionné.

Problèmes avec le moteur

Problèmes	Causes et conséquences possibles et ► Solutions
Le moteur ne démarre pas. On peut entendre le démarreur.	<ul style="list-style-type: none"> • Il y a une anomalie du système électronique du moteur. • Il y a une anomalie de l'alimentation en carburant. <p>► Avant de tenter de démarrer à nouveau le moteur, ramener la clé SmartKey à la position 0 du commutateur de démarrage ou appuyer à plusieurs reprises sur le bouton marche/arrêt jusqu'à ce que tous les témoins au combiné d'instruments s'éteignent.</p> <p>► Tenter de démarrer le moteur à nouveau (► page 333). Éviter les tentatives de démarrage répétées et longues en vue de démarrer le moteur, au risque d'épuiser la batterie.</p> <p>Si le moteur ne démarre pas après plusieurs tentatives:</p> <p>► Contacter un atelier spécialisé, par exemple un Concessionnaire Mercedes-Benz agréé.</p>
Le moteur ne démarre pas. Le conducteur n'entend pas le démarreur.	<p>La tension électrique à bord du véhicule est trop basse parce que la batterie est trop faible ou déchargée.</p> <p>► Procéder au démarrage-secours du véhicule (► page 532).</p> <p>Si le moteur ne démarre pas malgré un démarrage-secours:</p> <p>► Contacter un atelier spécialisé, par exemple un Concessionnaire Mercedes-Benz agréé.</p> <p>Le démarreur a été exposé à une charge thermique trop élevée</p> <p>► Laisser refroidir le moteur pendant environ deux minutes.</p> <p>► Tenter de démarrer le moteur à nouveau .</p> <p>Si le moteur ne démarre toujours pas:</p> <p>► Contacter un atelier spécialisé, par exemple un Concessionnaire Mercedes-Benz agréé.</p>

Problèmes	Causes et conséquences possibles et ► Solutions
Véhicules avec moteur à essence: Le moteur ne tourne pas rondement ou fait des ratés.	Il y a une anomalie du système électronique du moteur ou d'une composante mécanique du système de gestion des fonctions moteur. ► Appuyer légèrement sur l'accélérateur. ► Faire immédiatement rectifier la cause dans un atelier spécialisé, par exemple un Concessionnaire Mercedes-Benz agréé. Autrement, du carburant non brûlé pourrait s'infiltrer dans le convertisseur catalytique et l'endommager.
La jauge de température du liquide de refroidissement indique une température supérieure à 120 °C (248 °F).	Le niveau du liquide de refroidissement est trop bas. Le liquide de refroidissement est trop chaud et le moteur ne se refroidit plus suffisamment. ► Arrêter dès que possible et laisser refroidir le moteur et le liquide de refroidissement. ► Vérifier le niveau du liquide de refroidissement (► page 508). Surveiller les avertissements et ajouter du liquide de refroidissement au besoin.

Transmission automatique

Remarques sécuritaires importantes

ATTENTION

Il est dangereux de passer la AUTOTRONIC hors de la position de stationnement **P** ou point mort **N** si la vitesse du moteur est plus haute que le ralenti. Si le conducteur n'a pas le pied fermement posé sur la pédale de frein, le véhicule pourrait accélérer rapidement en marche avant ou arrière. Le conducteur pourrait perdre le contrôle du véhicule et frapper quelqu'un ou quelque chose. Changer de vitesse uniquement lorsque le régime de ralenti du moteur est régulier et que le pied droit est fermement posé sur la pédale de frein.

ATTENTION

Se rappeler que seulement arrêter le moteur fera passer automatiquement la AUTOTRONIC au point mort **N**.

Toujours déplacer la AUTOTRONIC à la position de stationnement **P** avant d'arrêter le moteur.

Autrement, le véhicule risque de rouler, ce qui peut provoquer un accident et/ou entraîner des préjudices corporels graves.

ATTENTION

Véhicules HYBRIDES: Il est essentiel de lire les instructions supplémentaires de fonctionnement HYBRIDE incluses dans la pochette d'information de votre véhicule. Autrement, le conducteur pourrait ne pas être informé de tous les renseignements et avertissements concernant le fonctionnement du véhicule.

Levier DIRECT SELECT

Aperçu des positions de la transmission

Le levier DIRECT SELECT se trouve sur le côté droit de la colonne de direction.



P Position de stationnement avec verrouillage de stationnement

R Marche arrière

N Point mort

D Marche avant

i Le levier DIRECT SELECT retourne toujours à sa position originale. La position actuelle du levier sélecteur **P**, **R**, **N**, ou **D** paraît dans l'affichage de la position de la transmission (▷ page 340) de l'affichage multifonction .

Passage en position de stationnement P

▶ Pousser le levier DIRECT SELECT dans la direction de la flèche **P**.

i La transmission automatique passe automatiquement à la position de stationnement **P** si la porte du conducteur s'ouvre quand le véhicule est immobile ou conduit à vitesse très réduite, et que la transmission est sur la position **D** ou **R**.

! Lorsque la vitesse du moteur est trop élevée ou véhicule est en mouvement, de pas déplacer la transmission automatique directement de la position **D** à la position **R**, de **R** à **D** ou directement à **P**. Autrement, la transmission automatique pourrait être endommagée.

Passage au rapport de marche arrière R

! Faire passer la transmission automatique à **R** uniquement lorsque le véhicule est immobile.

i La fonction marche/arrêt ECO n'est pas disponible quand la marche arrière est engagée.

Pour plus d'information sur la fonction marche/arrêt ECO, voir (▷ page 335).

- ▶ Lorsque le véhicule est immobile, enfoncer la pédale de frein.
- ▶ Soulever le levier DIRECT SELECT au-delà du point de résistance.

Point mort N avec la fonction marche/arrêt ECO activée

La fonction marche/arrêt ECO coupe le moteur automatiquement si le véhicule freine jusqu'à l'arrêt complet avec la position point mort **N** et le frein encore enfoncé.

Pour plus d'information sur la fonction marche/arrêt ECO, voir (▷ page 335).

Passage au point mort N

- ▶ Lorsque le véhicule est immobile, enfoncer la pédale de frein.
- ▶ Pousser le levier DIRECT SELECT vers le haut ou vers le bas jusqu'au point de résistance.

Si le moteur a été coupé, la transmission automatique passe automatiquement sur **N**.

Rester au point mort N

Si la transmission automatique doit rester au point mort **N**, par exemple lors d'un nettoyage du véhicule dans un lave-auto automatique de type convoyeur, veuillez observer les instructions suivantes:

! ATTENTION

Lorsque la clé SmartKey est laissée dans le commutateur de démarrage, ne pas laisser d'enfants sans surveillance dans le véhicule. Il est possible pour des enfants de démarrer le moteur, ce qui peut être causé par un usage non supervisé de l'équipement du véhicule. L'usage non supervisé de l'équipement du véhicule peut causer un accident et/ou des blessures personnelles sérieuses.

Avec la clé SmartKey:

- s'assurer que le contact est établi.
- lorsque le véhicule est immobile, enfoncer la pédale de frein et la garder enfoncée.
- passer au point mort **N**.
- relâcher la pédale de frein.
- s'il est serré, relâcher le frein de stationnement électronique.
- couper le contact et laisser la clé SmartKey dans le commutateur de démarrage.

Avec KEYLESS-GO:

- s'assurer que le contact est établi.
- lorsque le véhicule est immobile, enfoncer la pédale de frein et la garder enfoncée.
- engager en position de stationnement **P**.
- relâcher la pédale de frein.
- retirer le bouton marche/arrêt du commutateur de démarrage.
- insérer la clé SmartKey dans le commutateur de démarrage.
- établir le contact.
- enfoncer la pédale de frein et la maintenir enfoncée.
- passer au point mort **N**.
- relâcher la pédale de frein.
- s'il est serré, relâcher le frein de stationnement électronique.
- couper le contact et laisser la clé SmartKey dans le commutateur de démarrage.

Position de la transmission D avec la fonction marche/arrêt ECO activée

La fonction marche/arrêt ECO coupe le moteur automatiquement si le véhicule freine jusqu'à l'arrêt complet avec la transmission sur la position **D** et le frein encore enfoncé.

Pour plus d'information sur la fonction marche/arrêt ECO, voir (▷ page 335).

Passage à la position de marche avant D

- ▶ Lorsque le véhicule est immobile, enfoncer la pédale de frein.
- ▶ Appuyer sur le levier DIRECT SELECT vers le bas au-delà du point de résistance.

Affichage de position de la transmission

La position actuelle de la transmission paraît dans l'affichage multifonction.

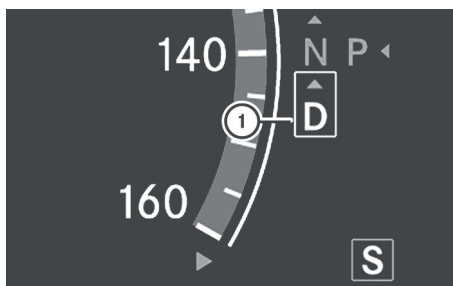

P54.32-8501-31

① Position de la transmission

i Les flèches dans l'affichage de la position de la transmission indiquent comment changer la transmission et à quelles positions, à l'aide du levier DIRECT SELECT.

! Si l'affichage de la position de la transmission dans l'affichage multifonction ne fonctionne pas, immobiliser le véhicule en toute sécurité en bordure de la route et vérifier si la position de transmission requise est engagée. Idéalement, il faudrait sélectionner la position de transmission de marche avant **D** ainsi que le programme de conduite **E** (programme de conduite **C** sur les véhicules AMG) ou **S**. Ne pas limiter la passation des rapports.

Positions de la transmission

P **Position de stationnement**
Ne pas faire passer la transmission en position **P** à moins que le véhicule soit stationnaire. Le verrouillage de stationnement ne doit pas être utilisé comme frein lors du stationnement. En plus de serrer le verrouillage de stationnement, le conducteur doit toujours serrer le frein de stationnement électronique pour immobiliser le véhicule de façon sécuritaire.
Si le système électronique du véhicule est défectueux, la transmission pourrait être verrouillée en position **P**.
Faire vérifier immédiatement le système électronique du véhicule dans un atelier spécialisé, par exemple, un Concessionnaire Mercedes-Benz agréé.

R **Marche arrière**
Ne faire passer la transmission en position de marche arrière **R** que lorsque le véhicule est stationnaire.

N **Point mort**
Ne pas faire passer la transmission en position **N** pendant la conduite. Sinon, la transmission risque d'être endommagée.

Aucune puissance n'est transmise du moteur à l'essieu moteur.

Le relâchement des freins permet de déplacer plus librement le véhicule, par exemple pour le pousser ou le remorquer.

Si l'ESP® est désactivé ou défectueux: n'engager la transmission à la position **N** que si le véhicule risque de patiner, par exemple sur parcours glacé.

! Rouler au point mort **N** peut endommager le groupe propulseur.

D **Marche avant**
La transmission automatique change automatiquement de rapport. Tous les rapports de marche avant sont disponibles.

Changement de rapport

La transmission automatique passe automatiquement aux rapports individuels lorsque la transmission est en position **D**. Le type de passation automatique des rapports est déterminé par:

- une restriction de passation des rapports, si sélectionné
- le programme de conduite sélectionné:
 - E/S** ou, pour les véhicules AMG,
 - C/S/M**(> page 342)
- la position de l'accélérateur
- la vitesse sur la route

Conseils sur la conduite

Rétrogradation forcée

Utilisation de la rétrogradation forcée pour une accélération maximale.

- ▶ **Véhicules pour les É.-U. sauf véhicules AMG:** enfoncer complètement l'accélérateur. Selon le régime moteur, la boîte de vitesses passe à un rapport inférieur.
- ▶ **Véhicules pour le Canada sauf véhicules AMG:** enfoncer l'accélérateur au-delà du point de pression. Selon le régime moteur, la boîte de vitesses passe à un rapport inférieur.

Balancement du véhicule

Le fait de balancer le véhicule en passant successivement de la position **D** à **R**, et vice-versa, peut aider à dégager un véhicule enlisé dans la boue ou la neige. Le système de gestion des fonctions moteur du véhicule limite le balancement répété entre les positions **D** et **R** à une vitesse maximale de 9 km/h (5 mi/h). Afin de passer successivement de la position **D** à **R**, et vice-versa, déplacer le levier sélecteur vers le haut et le bas au-delà du point de pression.

Travail sur le véhicule

ATTENTION

Lors de travaux sur le véhicule, serrer le frein de stationnement électronique et déplacer la transmission automatique en position de stationnement **P**. Autrement, le véhicule risque de rouler, ce qui peut provoquer un accident et/ou entraîner des préjudices corporels graves.

Bouton sélecteur de programme

Information générale

Le bouton de sélection de programme influence:

- le programme de conduite
- les réglages de suspension AIRMATIC (▷ page 376) ou ABC (▷ page 378)
- la gestion du moteur

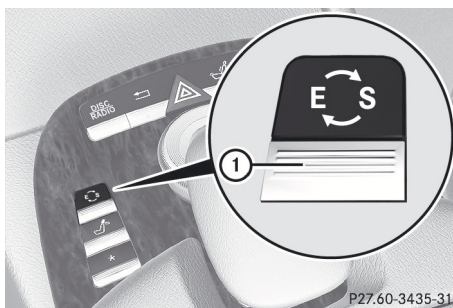

P27.60-3435-31

Bouton sélecteur de programme

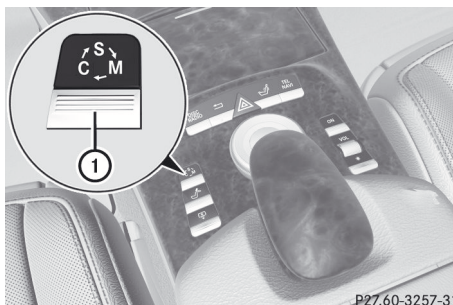

P27.60-3257-31

Bouton sélecteur de programme sur les véhicules AMG

Sur les véhicules AMG, le programme de conduite **E** s'appelle programme de conduite **C**.

E Économie	Conduite confort, économique
C Rendement contrôlé	
S Sport	Style de conduite sportive
M Manuel	Changement de vitesses manuel

i Pour plus d'information sur le programme de conduite automatique, voir (> page 343).

Véhicules AMG: passer du programme de conduite automatique **C** ou **S** au programme de conduite en mode manuel **M** uniquement lorsque le véhicule est stationnaire.

▶ Appuyer plusieurs fois sur le bouton sélecteur de programme ① jusqu'à ce que la lettre du programme de passation désiré paraisse dans l'affichage multifonction.

i Au démarrage du moteur, la transmission automatique commute toujours au programme de conduite automatique **E** (programme de conduite **C** sur les véhicules AMG).

Palettes d'embrayage sur le volant de direction

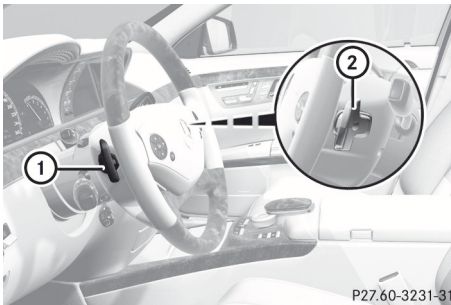

P27.60-3231-31

- ① Palette de changement de vitesse de gauche au volant de direction
- ② Palette de changement de vitesse de droite au volant de direction

Le changement de rapport peut être diminué ou augmenté avec la palette de changement de vitesse au volant de direction. La palette de changement de vitesse permet au conducteur d'effectuer lui-même la passation des rapports en mode de conduite manuel.

Programme de conduite automatique

Le programme de conduite **E** (programme de conduite **C** sur les véhicules AMG) est caractérisé par ce qui suit:

- le véhicule démarre plus en douceur, tant en marche avant qu'en marche arrière, sauf au démarrage à pleins gaz
- intensité accrue. Ceci améliore la stabilité du véhicule sur routes glissantes, par exemple
- la transmission automatique passe à un rapport supérieur plus tôt que prévu. Il en résulte une conduite du véhicule à un régime moteur inférieur et la probabilité réduite du patinage des roues

Le programme de conduite **S** se caractérise par ce qui suit:

- réglages du moteur conduite sportive
- le véhicule démarre en première
- la transmission automatique passe à un rapport supérieur plus tard que prévu
- la consommation de carburant est probablement plus élevée en raison du changement de vitesse automatique plus tard que prévu

Portée des rapports

Introduction

Lorsque la transmission automatique est à la position **D**, il est possible de limiter ou augmenter la portée des rapports (> page 343).

La portée des rapports sélectionnée paraît dans l'affichage multifonction. La transmission automatique s'arrête au rapport sélectionné.

Portée du rapport

- 3** L'effet de freinage moteur peut être utilisé.

2 Pour utiliser l'effet de freinage du moteur dans des pentes descendantes et pour la conduite:

- sur des routes de montagne escarpées
- dans des terrains montagneux
- dans des conditions difficiles

1 Pour utiliser l'effet de freinage du moteur dans des pentes descendantes extrêmement escarpées et de longues pistes descendantes

Limitation de la portée des rapports

► Tirer sur la palette d'embrayage gauche sur le volant de direction.

La transmission automatique descend d'un rapport et limite la portée des rapports au rapport pertinent.

i Si le moteur dépasse la vitesse maximale en passant à un rapport inférieur, la transmission automatique protège contre les dommages au véhicule en ne passant pas à un niveau inférieur.

i Si la vitesse maximale du moteur pour la portée du rapport est atteinte et que l'accélération continue, la transmission automatique passe à un niveau supérieur afin d'empêcher le moteur de s'emballer, même si la portée du rapport est limitée.

Retrait de la limitation de la portée des rapports

► Tirer sur la palette d'embrayage droite sur le volant de direction.

La portée des rapports n'est plus limitée.

Suppression de la limitation de la portée des rapports

► Tirer et retenir la palette d'embrayage droite sur le volant de direction jusqu'à ce

que **D** paraisse de nouveau dans l'affichage multifonction.

La transmission automatique passe du rapport actuel directement à **D**.

Sélection du rapport idéal

► Tirer et retenir la palette d'embrayage gauche sur le volant de direction.

La transmission automatique passe au rapport permettant une accélération et décélération optimale. Pour ce faire, la transmission automatique descend d'un ou plusieurs rapports.

Programme de conduite manuelle

Commutation au programme de conduite manuelle

Le programme de conduite manuelle est disponible seulement sur les véhicules AMG.

Le programme de conduite manuelle **M** est différent du programme de conduite **S** concernant la spontanéité, la nervosité et la douceur de passation des rapports.

Le programme de conduite manuelle **M** peut être sélectionné à l'aide du bouton de sélection de programme. Dans un programme de conduite manuelle **M**, le conducteur peut effectuer lui-même la passation des rapports à l'aide des palettes de changement de vitesse au volant de direction si la transmission est en Le rapport actuellement engagé paraît dans l'affichage multifonction.

► Appuyer à plusieurs reprises sur le bouton de sélection de mode de programme (▷ page 342) jusqu'à ce que **M** paraisse dans l'affichage multifonction.

Passage à un rapport supérieur

L Dans le programme de conduite manuelle **M**, la transmission automatique ne passe pas à une vitesse supérieure automatiquement, même lorsque la vitesse

limite du moteur pour le rapport est atteinte. Lorsque la vitesse limite du moteur est atteinte, l'alimentation en carburant est coupée pour empêcher le moteur de s'emballer. Toujours s'assurer que la vitesse du moteur n'atteint pas la plage rouge du tachymètre. Il y a autrement un risque d'endommager le moteur.

- ▶ Tirer sur la palette de changement de vitesse au volant de direction du côté droit (▷ page 343).
La transmission automatique passe au prochain rapport supérieur.

Avant que le régime moteur n'atteigne la zone rouge de surrégime, un témoin de passation à un rapport supérieur paraît dans l'affichage multifonction.

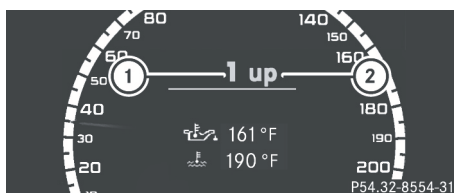

- ① Indicateur du rapport
- ② Indicateur de passation à un rapport supérieur

Rétrogradation

- ▶ Tirer sur la palette de changement de vitesse au volant de direction du côté gauche (▷ page 343).
La transmission automatique rétrograde au prochain rapport inférieur.

- i** Si le véhicule est freiné ou arrêté sans rétrograder, la transmission automatique rétrogradera à un rapport permettant que le véhicule accélère ou démarre à nouveau.
- i** Pour une accélération maximale, tirer sur la palette d'embrayage de gauche au volant de direction jusqu'à ce que la transmission sélectionne le rapport optimal pour la vitesse actuelle.

Rétrogradation forcée

- i** La rétrogradation forcée n'est pas possible avec un programme de conduite manuelle **M**.

Désactivation du programme de conduite manuelle

- ▶ Appuyer à plusieurs reprises sur le bouton de sélection du programme (▷ page 342) jusqu'à ce que **C** ou **S** paraisse dans l'affichage multifonction.

Problèmes avec la transmission

Problèmes	Causes et conséquences possibles et ► Solutions
La transmission a de difficultés de passation des rapports.	La transmission perd de l'huile. ► Faire vérifier la transmission dans un atelier spécialisé, par exemple, un Concessionnaire Mercedes-Benz agréé.
La capacité à accélérer diminue. La transmission ne change plus de rapport.	La transmission est en mode d'urgence. Il est seulement possible de passer au deuxième rapport et en marche arrière. ► Arrêter le véhicule. ► Faire passer la transmission à la position P . ► Arrêter le moteur. ► Attendre au moins 10 secondes avant de redémarrer le moteur. ► Faire passer la transmission à la position D ou R . Si D est sélectionné, la transmission passe au deuxième rapport; si R est sélectionné, la transmission passe en marche arrière. ► Faire vérifier la transmission dans un atelier spécialisé, par exemple, un Concessionnaire Mercedes-Benz agréé.

Boîtier de transfert

Cette section est valide uniquement pour les véhicules avec traction intégrale en prise permanente (4MATIC). La puissance est toujours transmise du moteur aux deux essieux.

❗ Les essais de rendement doivent être effectués uniquement sur un dynamomètre à deux essieux. Autrement, le système de freinage ou le boîtier de transfert risquent d'être endommagés. Contacter un atelier spécialisé pour un test de performance. À cette fin, Mercedes-Benz recommande de contacter un Concessionnaire Mercedes-Benz agréé.

❗ Pour empêcher ESP d'intervenir, l'allumage doit être désactivé (clé SmartKey ou bouton marche/arrêt en position **0** ou **1**) si:

- le frein de stationnement électronique est testé sur un dynamomètre de frein.
- le véhicule est remorqué avec seulement un essieu soulevé (non permis sur les véhicules avec 4MATIC).

Autrement, le système de frein pourrait être endommagé.

Ravitaillement

Remarques sécuritaires importantes

⚠ ATTENTION

L'essence et les carburants diesel sont hautement inflammables et toxiques. Ils peuvent entraîner de violentes brûlures et causer des blessures graves.

Garder les étincelles, flammes ou matières semblables à bonne distance de l'essence ou du carburant diesel!

Arrêter le moteur avant de refaire le plein.

En présence d'essence ou de carburant diesel, éviter d'inhaler les vapeurs ou tout contact avec la peau ou les vêtements.

Éteindre tout le matériel de fumeur.

Le contact direct du carburant sur la peau, ou l'aspiration de vapeurs de carburant sont nuisibles à la santé.

ATTENTION

Le trop-plein du réservoir de carburant peut créer une pression dans le système qui pourrait causer une décharge gazeuse. Ceci pourrait créer une pression dans le système susceptible de provoquer une pulvérisation du carburant au sortir du pistolet distributeur et causer des blessures.

ATTENTION

Véhicules hybrides: s'assurer de lire le supplément «Hybride». Sinon, l'utilisateur pourrait ne pas reconnaître les dangers.

ATTENTION

Ne pas remplir le réservoir de diesel avec de l'essence. Ne pas mélanger le carburant diesel avec de l'essence. Autrement, le circuit d'alimentation et le moteur pourraient être endommagés. De plus, le véhicule pourrait prendre feu.

-  Ne pas faire le plein d'un véhicule à moteur diesel avec de l'essence. Ne pas faire le plein d'un véhicule à moteur à essence avec du diesel. Même une petite quantité du mauvais carburant endommagera le circuit d'alimentation et le moteur.

-  Ne pas faire démarrer le véhicule si le mauvais carburant a été utilisé. Autrement, le carburant pénétrera dans le circuit d'alimentation. Si tel est le cas, se rendre dans un atelier spécialisé qualifié et faire

drainer complètement le réservoir de carburant ainsi que le circuit d'alimentation.

Carburant

Qualité du carburant

-  Pour le remplissage, utiliser uniquement de l'essence super sans plomb pour éviter les dommages au convertisseur catalytique.

Si des problèmes de moteur sont apparents, en faire vérifier la cause et réparer immédiatement. L'excès de carburant non brûlé peut autrement entrer dans le convertisseur catalytique, entraînant le surchauffage et peut possiblement causer un incendie.

-  Utiliser un filtre en faisant le plein d'un bidon de carburant. Autrement, les particules du contenant de carburant pourraient bloquer les canalisations de carburant et/ou le système d'injection.

-  Refaire le plein uniquement avec du carburant super sans plomb dont l'indice d'octane est d'au moins 91 (moyenne de 96 RON/86 MON).

On retrouve normalement de l'information concernant la qualité du carburant sur la pompe à essence. S'il est impossible de trouver l'étiquette sur la pompe à essence, consulter le préposé de station-service.

Pour plus d'information, voir «Carburant» (▷ page 581), ou consulter un Concessionnaire Mercedes-Benz agréé ou visiter le site <http://www.mbusa.com> (É.-U. seulement).

Diesel

Qualité du carburant

-  Refaire le plein seulement avec du CARBURANT DIESEL ULTRA FAIBLE EN SOUFRE (ULSD, 15 ppm de SOUFRE AU

MAXIMUM). L'utilisation de tout autre carburant diesel risque d'accélérer l'usure et d'entraîner l'endommagement du moteur et/ou du système d'échappement. Ne jamais refaire le plein avec du carburant diesel nautique ou de l'huile à chauffage. Ne pas mélanger ces carburants avec les carburants diesel et ne pas utiliser d'additifs spéciaux, au risque d'entraîner des dommages.

! Utiliser un filtre lors de l'ajout de carburant à partir d'un bidon d'essence. Autrement, les particules du bidon d'essence pourraient bloquer les canalisations d'essence et/ou le système d'injection.

i On retrouve normalement de l'information concernant la qualité du carburant sur la pompe à essence. S'il est impossible de trouver l'étiquette sur la pompe à essence, consulter le préposé de station-service.

Pour plus d'information, consulter la section «Carburants» (> page 581), ou un Concessionnaire Mercedes-Benz agréé ou visiter le site <http://www.mbusa.com> (É.-U. seulement)

Basses températures extérieures

! Ne pas faire le plein d'un véhicule diesel avec de l'essence. Ne jamais mélanger le carburant diesel avec de l'essence ou du kérosène, puisque ceci risque d'endommager le moteur ou le circuit d'alimentation.

Le carburant diesel avec caractéristiques améliorées de circulation par temps froid est disponible l'hiver. Des informations supplémentaires sur les propriétés du carburant sont disponibles auprès des compagnies pétrolières, par exemple les stations-service.

Ravitaillement

Volet du réservoir de carburant

Le volet du réservoir de carburant est déverrouillé ou verrouillé automatiquement lorsque le véhicule est déverrouillé ou verrouillé avec la clé SmartKey ou la clé KEYLESS-GO.

La position du volet du réservoir de carburant est affichée au combiné d'instruments . La flèche près de la pompe à essence indique le côté du véhicule.

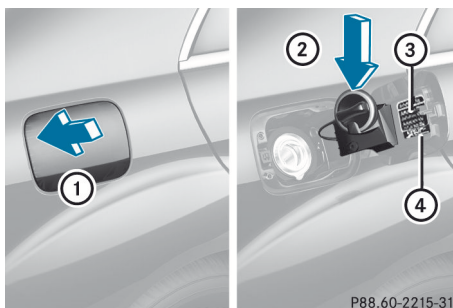

- ① Ouvrir le volet du réservoir de carburant
- ② Insérer le bouchon du réservoir de carburant
- ③ Tableau de pression des pneus
- ④ Type de carburant

Ouverture

- ▶ Arrêter le moteur.
- ▶ Retirer la clé SmartKey du commutateur de démarrage.
KEYLESS-GO: ouvrir la porte du conducteur. Ceci commute l'allumage à la position **0**, ce qui correspond au retrait de la clé SmartKey. La porte du conducteur peut à nouveau être fermée.
- ▶ Appuyer sur le volet du réservoir de carburant en direction de la flèche ①.
Le volet du réservoir de carburant s'ouvre légèrement.
- ▶ Ouvrir le volet du réservoir de carburant.

- ▶ Tourner le bouchon dans le sens contraire des aiguilles d'une montre et le retirer.
 - ▶ Insérer le bouchon du réservoir de carburant dans le support à l'intérieur du volet du réservoir de carburant ②.
 - ▶ Insérer complètement le pistolet de la pompe dans le goulot de remplissage du réservoir de carburant et procéder au ravitaillement.
 - ▶ Cesser le remplissage lorsque le pistolet distributeur s'arrête.
- !** Un trop-plein du réservoir de carburant peut endommager le système de carburant.

Fermeture

- ▶ Remettre en place le bouchon du réservoir de carburant et le tourner dans le sens des aiguilles d'une montre. Le bouchon du réservoir de carburant se ferme avec un déclic.
 - ▶ Fermer le volet du réservoir d'essence.
- i** En cas de conduite avec le volet du réservoir de carburant ouvert, le témoin avertisseur de réserve de carburant clignotera. De plus, le témoin avertisseur Check Engine  peut s'allumer. Un message paraît dans l'affichage multifonction (▷ page 451).
Pour plus d'information sur les témoins et avertisseurs au combiné d'instruments, voir (▷ page 474).
- i** Fermer le volet du réservoir de carburant avant de verrouiller le véhicule. Une tige de blocage empêche le bouchon du réservoir de carburant de se fermer après le verrouillage du véhicule.

Problèmes avec le carburant et le réservoir de carburant

Problèmes	Causes et conséquences possibles et ► Solutions
Du carburant s'échappe du véhicule.	<p> Risque d'explosion ou d'incendie</p> <p>Le conduit de carburant ou le réservoir de carburant est défectueux.</p> <ul style="list-style-type: none"> ► Tourner la clé SmartKey à la position 0(► page 331) dans le commutateur de démarrage et la retirer. ► Ne redémarrer le moteur en aucune circonstance. ► Consulter un atelier qualifié.
Le volet de remplissage ne s'ouvre pas.	<p>Le volet de remplissage de carburant n'est pas déverrouillé.</p> <p>ou</p> <p>La pile de la clé SmartKey est déchargée.</p> <ul style="list-style-type: none"> ► Déverrouiller le véhicule (► page 87). <p>ou</p> <ul style="list-style-type: none"> ► Déverrouiller le véhicule à l'aide de la clé mécanique(► page 90).

Problèmes	Causes et conséquences possibles et ► Solutions
	<p>Le volet de remplissage du réservoir est déverrouillé, mais le mécanisme d'ouverture est bloqué.</p> <ul style="list-style-type: none"> ► Consulter un atelier qualifié.
<p>Le moteur ne démarrera pas.</p>	<p>Le réservoir de carburant d'un véhicule avec moteur diesel est complètement sec.</p> <ul style="list-style-type: none"> ► Refaire le plein du véhicule avec au moins 5 l (5,3 pi amér.) de diesel. ► Tourner le contact pendant au moins 10 secondes (► page 331). ► Démarrer le moteur de façon continue pendant jusqu'à 10 secondes jusqu'à ce qu'il roule avec souplesse. ou ► Démarrer le moteur avec la fonction «touch-start». Pour ce faire, tourner la clé SmartKey en position 3 (► page 331) dans le commutateur de démarrage et la relâcher immédiatement. <p>Si le moteur ne démarre pas:</p> <ul style="list-style-type: none"> ► Tourner le contact à nouveau pendant environ 10 secondes. (► page 331). ► Démarrer à nouveau le moteur de façon continue pendant jusqu'à 10 secondes jusqu'à ce qu'il roule avec souplesse. ou ► Démarrer à nouveau le moteur avec la fonction «touch-start». <p>Si le moteur ne démarre pas après trois tentatives:</p> <ul style="list-style-type: none"> ► Consulter un atelier qualifié.

DEF

Notes importantes sur l'utilisation

Afin de fonctionner correctement, le dispositif antipollution d'après traitement BlueTEC requiert un agent de réduction DEF. L'appoint de DEF est l'une des tâches accomplies lors d'une visite d'entretien. Lors de conditions de fonctionnement normales, un réservoir rempli de liquide DEF devrait durer jusqu'au prochain service d'entretien.

Lorsque la réserve DEF est presque épuisée, le message **Vérifier additif cf notice d'utilisation** paraît dans le message multifonction.

Lorsque la réserve DEF a chuté au niveau minimal, le message **Démarrages restants: 16** paraît dans l'affichage multifonction.

Lorsque le message **Démarrages restants: 16** paraît dans l'affichage multifonction, le moteur peut démarrer 16 fois encore. Si DEF n'est pas ajouté, le moteur ne peut démarrer au-delà de ce point. Remplir le réservoir DEF avec 3,8 l (1 gal.) de DEF ou faire remplir le réservoir DEF chez un Concessionnaire Mercedes-Benz agréé.

Utiliser la bouteille de remplissage spéciale DEF lors de l'appoint entre les intervalles d'entretien. Contacter un Concessionnaire

Mercedes-Benz agréé pour toute question, ou si nécessaire, appeler l'Assistance routière (▷ page 33).

De l'information supplémentaire sur le dispositif antipollution d'après traitement BlueTEC et DEF est disponible chez un Concessionnaire Mercedes-Benz agréé.

Appoint de DEF

ATTENTION

S'assurer de ce qui suit

- que DEF n'entre pas en contact avec la peau, les yeux ou les vêtements
- de garder DEF hors de la portée des enfants

Si quelqu'un est entré en contact avec DEF:

- Si DEF est entré dans les yeux, rincer immédiatement avec beaucoup d'eau fraîche et consulter un médecin.
- Nettoyer la peau affectée immédiatement à grande eau.
- Si DEF est avalé, rincer la bouche immédiatement à grande eau et boire une grande quantité d'eau. Consulter immédiatement un médecin.

AVERTISSEMENT

Si le bouchon du réservoir DEF est ouvert à température élevée, des vapeurs d'ammoniac peuvent s'échapper.

Les vapeurs d'ammoniaque ont une forte odeur et sont particulièrement irritantes pour:

- la peau
- les membranes des muqueuses
- les yeux

Il est possible de ressentir une sensation de brûlure dans les yeux, la gorge et le nez, accompagnée de toux et de larmoiement.

Ne pas respirer les vapeurs d'ammoniaque qui se libèrent dans l'air. Ne remplir le réservoir de DEF que dans des endroits bien ventilés.

- ❗ Utiliser uniquement le DEF conforme à ISO 22241. Ne pas ajouter d'additifs spéciaux au DEF et ne pas diluer DEF avec

de l'eau. Ceci risquerait de détruire le système antipollution d'après traitement BlueTEC.

Si la température extérieure est inférieure à -11 °C, des dommages risquent de survenir pendant l'ajout. Si le DEF est gelé et qu'il y a un témoin d'avertissement actif, l'ajout n'est pas possible. Stationner le véhicule dans un endroit plus chaud, par exemple un garage, jusqu'à ce que le DEF devienne de nouveau liquide. Il est maintenant possible de continuer le remplissage. Alternativement, faire remplir le réservoir DEF chez un atelier spécialisé qualifié.

❗ Rincer les surfaces qui sont entrées en contact avec DEF avec de l'eau froide immédiatement, ou retirer DEF avec un chiffon humide. Si DEF a déjà cristallisé, utiliser de l'eau froide et une éponge. Les résidues de DEF se cristalliseront après un certain temps et contamineront les surfaces du sol affectées.

❗ DEF n'est pas un additif au carburant et ne doit pas être ajouté au réservoir de carburant. Si DEF est ajouté au réservoir de carburant, ceci peut endommager le moteur.

i Si l'appoint est effectué entre les intervalles d'entretien, ajouter environ 3,8 l (1 gallon) de DEF au réservoir DEF. 3,8 l (1 gallon) de DEF équivaut environ 2 bouteilles de remplissage DEF. Faire ensuite vérifier la réserve DEF et, si nécessaire, remplir complètement. À cette fin, Mercedes-Benz recommande de faire exécuter ce travail par un atelier spécialisé qualifié.

Pour de plus amples informations concernant DEF (▷ page 583).

Le goulot de remplissage DEF se trouve sous la roue de secours «Minispare» dans le plancher du coffre.

- ▶ Couper le contact.
- ▶ Ouvrir le coffre.
- ▶ Soulever le plancher du coffre (> page 482).



- ▶ Tourner la fixation de la roue de secours d'urgence «Minispare» en direction de la flèche et la retirer.
- ▶ Retirer la roue de secours «Minispare».

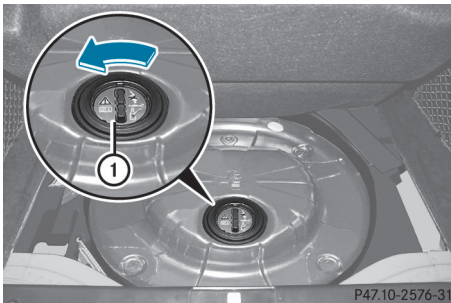

- ▶ Tourner le bouchon DEF ① dans le sens contraire des aiguilles d'une montre et le retirer.

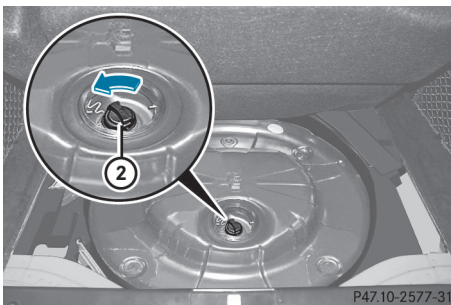

- ▶ Tourner le bouchon de remplissage DEF ② dans le sens contraire des aiguilles d'une montre et l'ouvrir. Le bouchon de remplissage ② est retenu par une courroie de plastique.

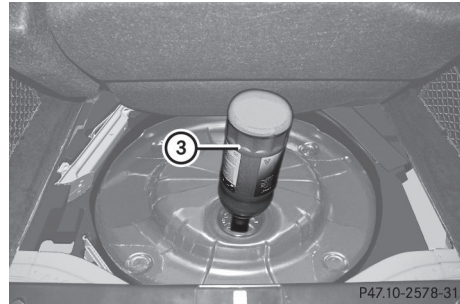

- ▶ Dévisser le bouchon de la bouteille de remplissage DEF ③.
- ▶ Placer la bouteille de remplissage DEF ③ sur le goulot de remplissage tel qu'indiqué et la visser à la main dans le sens des aiguilles d'une montre.

! Ne serrer la bouteille de remplissage DEF qu'à la main. Autrement, elle pourrait s'endommager.

- ▶ Pousser sur la bouteille de remplissage DEF ③ vers le bas. Le réservoir DEF est rempli. Ceci peut prendre jusqu'à une minute.

i Si le conducteur arrête de pousser la bouteille de remplissage DEF vers le bas, la procédure de remplissage s'arrête et la bouteille partiellement vide peut être retirée.

- ▶ Relâcher la bouteille de remplissage DEF ③.
- ▶ Tourner la bouteille de remplissage DEF ③ dans le sens contraire des aiguilles d'une montre et la retirer.
- ▶ Placer le bouchon DEF ② sur le goulot de remplissage et le tourner dans le sens des aiguilles d'une montre.

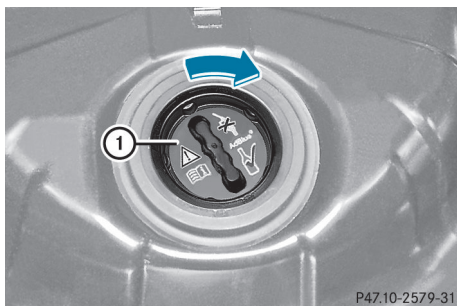

- ▶ Insérer le bouchon DEF ① tel qu'indiqué et le tourner dans le sens des aiguilles d'une montre jusqu'à l'arrêt.
- ▶ Placer la roue de secours «Minispare» dans la cavité de la roue de secours au-dessus du réservoir DEF.
- ▶ Insérer la fixation de la roue de secours «Minispare» et serrer dans le sens des aiguilles d'une montre.
- ▶ Rabattre le plancher du coffre.
- ▶ Fermer le couvercle du coffre.
- ▶ Conduire à une vitesse du véhicule supérieure à environ 16 km/h (10 mi/h)
Le message **Vérifier additif cf notice d'utilisation** disparaît après une minute environ.

i Si le message **Vérifier additif cf notice d'utilisation** reste affiché dans l'affichage multifonction, ajouter une autre bouteille DEF.

i Faire ensuite vérifier la réserve DEF chez un atelier spécialisé qualifié et, si nécessaire, remplir complètement.

Stationnement

Remarques sécuritaires importantes

AVERTISSEMENT

Ne pas stationner à des endroits où le système d'échappement chaud pourrait venir en contact avec des matières combustibles. Les matières combustibles telles que l'herbe, le foin ou les feuilles pourraient prendre feu

et causer l'incendie du véhicule. Ne pas stationner le véhicule sur de l'herbe séchée ou des champs de grains fauchés.

Le mouvement involontaire du véhicule peut causer de sérieuses blessures ou endommager le véhicule ou la transmission. Pour réduire ces risques, toujours procéder comme suit avant d'arrêter le moteur et de quitter le véhicule:

- garder le pied droit sur la pédale de frein
- serrer le frein de stationnement électronique
- faire passer la transmission automatique à la position de stationnement **P**
- relâcher lentement la pédale de frein
- lors du stationnement en pente, toujours tourner les roues avant contre le trottoir
- tourner la clé SmartKey à la position **0** du commutateur de démarrage et retirer la clé SmartKey du commutateur de démarrage, ou enfoncer le bouton marche/arrêt KEYLESS-GO
- au sortir du véhicule, prendre la clé SmartKey avec soi et verrouiller le véhicule

Arrêt du moteur

Remarques importantes sur la sécurité

ATTENTION

Ne pas arrêter le moteur avant que le véhicule ne soit complètement immobilisé. Lorsque le moteur ne tourne pas, les freins et la direction ne profitent pas de la servodirection. En pareil cas, il importe de se rappeler qu'un effort considérablement plus grand est requis pour freiner et diriger le véhicule.

ATTENTION

Se rappeler que seulement arrêter le moteur fera passer automatiquement la AUTOTRONIC au point mort **N**.

Toujours déplacer la AUTOTRONIC à la position de stationnement **P** avant d'arrêter le moteur.

Autrement, le véhicule risque de rouler, ce qui peut provoquer un accident et/ou entraîner des préjudices corporels graves.

- ❗ Si le moteur ne peut être arrêté tel que décrit, voir «Arrêt d'urgence du moteur» (> page 539).

Véhicules avec transmission automatique

- ▶ Serrer le frein de stationnement électronique.
- ▶ Faire passer la transmission à la position **P**.

Avec la clé SmartKey

- ▶ Tourner la clé SmartKey en position **0** du commutateur de démarrage et la retirer. L'antidémarrreur électronique est activé.
- ❗ Si vous arrêtez le moteur avec la clé SmartKey puis retirez la clé du commutateur de démarrage ou ouvrez une porte avant, la transmission automatique passera automatiquement en position de stationnement **P**.

Avec KEYLESS-GO

- ▶ Appuyer sur le bouton marche/arrêt (> page 331). Le moteur s'arrête et tous les témoins au combiné d'instruments s'éteignent.
- ❗ Lorsque la porte du conducteur est fermée, ceci correspond à la position **1** de la clé SmartKey. Lorsque la porte du conducteur est ouverte, ceci correspond à la position **0** de la clé SmartKey ou «clé SmartKey retirée».
- ❗ Si le conducteur utilise le bouton marche/arrêt pour arrêter le moteur, la transmission automatique passe automatiquement à la position point mort **N**. Si la porte du conducteur ou du passager avant est ouverte, la transmission automatique passe à la position **P**.

- ❗ En cas d'urgence, le moteur peut être arrêté pendant que le véhicule roule en appuyant et maintenant enfoncé le bouton marche/arrêt pendant trois secondes. Cette fonction agit indépendamment de la fonction de désactivation automatique marche/arrêt ECO du moteur.

Frein de stationnement électronique

Information générale

⚠ ATTENTION

Au sortir du véhicule, toujours retirer la clé SmartKey du commutateur de démarrage, la prendre avec soi et verrouiller le véhicule. Ne pas laisser d'enfants sans surveillance dans le véhicule ou à proximité d'un véhicule déverrouillé. Les enfants pourraient desserrer le frein de stationnement et/ou déplacer le levier sélecteur des rapports hors de la position de stationnement **P**, ce qui pourrait entraîner un accident et/ou de graves blessures personnelles.



P42.20-2474-31

Application/relâchement manuel

- ▶ **Pour serrer:** appuyer sur la poignée ①. Le témoin rouge **PARK** (É.-U. seulement) ou **(P)** (Canada seulement) s'allume au combiné d'instruments.
- ❗ Le frein de stationnement peut aussi être serré lorsque la clé SmartKey est retirée.

► **Pour desserrer:** établir le contact

► Tirer sur la poignée ①.

Le témoin rouge **PARK** (É.-U. seulement) ou **(P)** (Canada seulement) s'éteint au combiné d'instruments.

i Le frein de stationnement électronique ne peut être desserré à moins que la clé SmartKey ne soit en position **1** du commutateur de démarrage, ou que le contact ait été établi à l'aide du bouton marche/arrêt.

Serrage automatique du frein de stationnement électronique

Le frein de stationnement électronique est automatiquement serré si HOLD ou DISTRONIC PLUS freine le véhicule jusqu'à l'arrêt et qu'au moins une des conditions suivantes est remplie:

- le moteur est arrêté
- la porte du conducteur est ouverte et la ceinture de sécurité n'est pas bouclée.
- le capot est ouvert.
- le couvercle du coffre est ouvert alors que la transmission automatique est en position **R**.
- le véhicule est stationnaire pour une période prolongée.

Le témoin rouge **PARK** (É.-U. seulement) ou **(P)** (Canada seulement) s'allume au combiné d'instruments.

i En plus du frein de stationnement électronique, **P** peut aussi être serré automatiquement.

Relâchement automatique du frein de stationnement électronique

Le frein de stationnement électronique est automatiquement relâché lorsque les conditions suivantes sont remplies:

- le moteur tourne.
- la transmission automatique est en position **D** ou **R**.

- le capot est fermé.
- votre ceinture de sécurité est bouclée.
- l'accélérateur est enfoncé.

Si la transmission automatique est en position **R**, le couvercle du coffre doit être fermé.

Si la ceinture de sécurité n'est pas bouclée, les conditions suivantes doivent être respectées pour que le frein de stationnement électronique se relâche automatiquement:

- la porte du conducteur est fermée.
- la transmission est hors de la position **P** ou le véhicule roulait précédemment à plus de 3 km/h (2 mi/h).
- la transmission est hors de la position **P** ou vous avez précédemment conduit à plus de 3 km/h (2 mi/h).

Freinage d'urgence

Le véhicule peut aussi être freiné en cas d'urgence à l'aide du frein de stationnement électronique.

► Pendant la conduite, pousser sur la poignée ① du frein de stationnement électronique (▷ page 355).

i Le véhicule est freiné tant que le frein de stationnement électronique reste enfoncé. Plus la poignée du frein de stationnement électronique reste enfoncée longtemps, plus la force de freinage sera grande.

Lors du freinage:

- une tonalité d'avertissement sera émise.
- Le message **Desserrer frein stationnement** paraît
- le témoin rouge **PARK** (É.-U. seulement) ou **(P)** (Canada seulement) s'allume au combiné d'instruments.

Lorsque le véhicule a été freiné jusqu'à l'arrêt, le frein de stationnement électronique est engagé.

Stationnement du véhicule pour une longue période

Si le véhicule reste stationné pendant plus de quatre semaines, la batterie pourrait être endommagée par une décharge totale.

- ▶ Brancher la batterie à un chargeur d'entretien

i Pour plus d'information sur les chargeurs d'entretien, consulter un atelier spécialisé ou un Concessionnaire Mercedes-Benz agréé

Si le véhicule reste stationné pendant plus de six semaines, le véhicule pourrait être endommagé en raison du non usage.

- ▶ Obtenir des conseils dans un atelier spécialisé.

Conseils sur la conduite

Conseils généraux sur la conduite

Remarques importantes sur la sécurité

AVERTISSEMENT

Le conducteur doit toujours se rappeler d'accorder toute son attention à la conduite du véhicule. La concentration du conducteur doit toujours porter prioritairement sur la circulation routière. Pour votre sécurité et celles des autres, il est recommandé d'arrêter le véhicule dans un endroit sécuritaire et en retrait de la circulation routière avant d'effectuer ou de prendre un appel téléphonique.

Si le téléphone est utilisé pendant la conduite, se conformer à tous les règlements en vigueur. Pendant la conduite, utiliser le dispositif mains libres et ne se servir du téléphone que lorsque les conditions de la route, de la température et de la circulation le permettent. Dans certaines juridictions, il est interdit d'utiliser le téléphone cellulaire pendant la conduite du véhicule.

N'utiliser le système COMAND (système de données et de gestion du poste de

commande) uniquement si les conditions de la route, de la circulation et de la météo le permettent. Autrement, les conditions de la circulation pourraient ne pas être respectées et les occupants du véhicule pourraient être en danger.

Se rappeler qu'à une vitesse aussi peu élevée que 50 km/h (environ 30 m/h), le véhicule couvre une distance d'environ 14 mètres (44 pieds) par seconde.

Conduire sensiblement - économiser le carburant

Respecter les conseils suivants pour économiser le carburant:

- ▶ Les pneus devraient toujours être gonflés à la pression de gonflage recommandée.
- ▶ Enlever toutes les charges inutiles.
- ▶ Enlever les porte-bagages de toit lorsqu'ils ne sont pas requis.
- ▶ Réchauffer le moteur à basse vitesse du moteur.
- ▶ Éviter les accélérations et les freinages brusques.
- ▶ Faire effectuer tout le travail d'entretien tel qu'indiqué par les intervalles d'entretien du carnet d'entretien ou à la suite de l'affichage de l'intervalle d'entretien.

La consommation de carburant augmente lors de la conduite par temps froid, en circulation urbaine et en terrain montagneux.

Sobriété au volant

ATTENTION

Conduire après avoir consommé de l'alcool ou des drogues est très dangereux. Même à petite dose, l'alcool et les stupéfiants ne manquent pas d'affecter les réflexes, la perception et le jugement.

Le risque d'accident grave, voire mortel, augmente considérablement si l'on conduit après avoir consommé de l'alcool et des drogues.

Ne jamais conduire, ou laisser quiconque conduire, sous l'influence de l'alcool ou des drogues.

Pédales

ATTENTION

S'assurer qu'absolument aucun objet ne gêne le fonctionnement des pédales. Le dégagement pieds du conducteur doit rester libre de tout obstacle. Si des moquettes ou tapis se trouvent dans le dégagement pieds, s'assurer du libre jeu des pédales.

Durant la conduite ou des manoeuvres de freinage soudaines, des objets pourraient se coincer entre les pédales. Le conducteur serait alors empêché de freiner ou d'accélérer, Ceci pourrait provoquer des accidents et des blessures.

Rouler avec le moteur arrêté

ATTENTION

Quand le moteur est arrêté, la servoassistance des systèmes de freinage et de direction n'est d'aucun secours.

La direction et le freinage du véhicule nécessitent un effort beaucoup plus considérable, et le conducteur peut perdre le contrôle du véhicule et causer un accident.

Ne pas arrêter le moteur lorsque le véhicule est en marche.

Vérification de l'échappement

ATTENTION

L'inhalation des gaz d'échappement est très dommageable pour la santé. Tous les gaz d'échappement contiennent du monoxyde de carbone (CO) dont l'inhalation peut provoquer l'évanouissement et possiblement la mort.

Ne pas faire tourner le moteur dans des endroits clos (un garage par exemple) qui ne sont pas adéquatement ventilés. S'il existe un risque quelconque d'infiltration de gaz d'échappement dans l'habitacle du véhicule,

en faire déterminer la cause et y remédier immédiatement. S'il faut absolument conduire dans ces conditions, le faire uniquement avec une vitre grande ouverte en tout temps.

Certains systèmes moteurs sont conçus pour maintenir les composantes nuisibles des fumées d'échappement dans les limites permises.

Ces systèmes ne fonctionnent efficacement que lorsqu'ils sont maintenus en accord avec les spécifications du fabricant. C'est la raison pour laquelle tout le travail sur le moteur doit être effectué par un technicien qualifié et autorisé Mercedes-Benz.

Les réglages du moteur ne doivent être modifiés d'aucune façon. De plus, tout le travail spécifique doit être effectué à intervalles réguliers et en accord avec les exigences d'entretien de Mercedes-Benz. Pour plus de détails, consulter le carnet d'entretien.

Freins

Remarques sécuritaires importantes

ATTENTION

Ne jamais rétrograder sur chaussées glissantes pour essayer de freiner. Autrement, les roues motrices risquent de patiner et le conducteur peut perdre le contrôle du véhicule. Les freins ABS du véhicule ne préviendront pas ce type de perte de contrôle.

ATTENTION

S'assurer de ne pas mettre d'autres utilisateurs de la route en danger en appliquant les freins.

Pentes descendantes

 Sur de longues pentes escarpées, la charge sur les freins doit être réduite en passant à un rapport inférieur au bon

moment. Ceci permet de profiter du frein moteur et aide à éviter le surchauffage des freins et leur usure excessive.

Lorsque l'utilisateur profite des freins moteur, une roue motrice peut ne pas tourner temporairement, par exemple sur une surface glissante. Ceci peut causer des dommages au groupe propulseur. Ce type de dommages n'est pas couvert par la garantie limitée Mercedes-Benz.

Charges lourdes et légères

ATTENTION

Appliquer la pédale de freinage continuellement cause une usure excessive et prématurée des plaquettes de frein.

Ceci peut causer une surchauffe des freins, réduisant sérieusement leur efficacité. Il peut alors ne pas être possible d'arrêter le véhicule à temps pour éviter un accident.

Si les freins ont été sujets à une lourde charge, ne pas arrêter immédiatement le véhicule, mais conduire plutôt pendant une courte période. Ceci permettra d'aérer les freins plus rapidement.

Routes mouillées

ATTENTION

Après avoir conduit pendant quelques temps par forte pluie sans appliquer les freins, ou à travers l'eau suffisamment profonde pour mouiller les composantes des freins, le premier freinage peut être partiellement réduit. La pédale de frein devra être appliquée plus fortement. Maintenir une distance sécuritaire des véhicules à l'avant.

Après avoir conduit sur une surface détrempée ou avoir lavé le véhicule, freiner fermement tout en surveillant les conditions de la circulation routière. Ceci permettra de réchauffer les disques de freins, en les séchant plus rapidement et en les protégeant de la corrosion.

Effet de freinage limité sur route recouverte de sel

ATTENTION

Une couche de sel sur les disques de freins et les plaquettes de freins/garnitures peut causer un délai de freinage, résultant en une distance accrue de freinage, ce qui pourrait provoquer un accident.

Pour éviter ce danger, il est recommandé de:

- lors de la conduite sur des routes recouvertes de sel, freiner occasionnellement avec soin, sans mettre les autres usagers de la route en danger. Ceci aide à retirer tout sel qui a commencé à se former sur les disques de frein et sur les plaquettes/garnitures de frein.
- conserver une plus grande distance avec le véhicule à l'avant, et conduire avec un soin particulier.
- appliquer les freins prudemment à la fin du voyage et immédiatement après le début d'un nouveau voyage afin d'éliminer les résidus de sel des disques de freins.

Entretien des freins

 Si le témoin avertisseur rouge des freins s'allume dans le combiné d'instruments et qu'un signal d'avertissement se fait entendre pendant que le moteur tourne, le niveau du liquide de frein pourrait être trop bas. Observer les messages additionnels dans l'affichage multifonction.

Le niveau du liquide de frein peut être trop bas en raison de l'usure des plaquettes de frein ou d'une fuite dans la canalisation des freins.

Faire vérifier le système de freinage immédiatement. Faire effectuer ce travail par un Concessionnaire Mercedes-Benz agréé.

Toutes les vérifications et le travail d'entretien sur le système de freinage doivent être effectués par un atelier spécialisé. Faire effectuer ce travail par un Concessionnaire Mercedes-Benz agréé.

Faire installer ou remplacer les plaquettes de frein et le liquide de frein dans un atelier spécialisé, par exemple, un Concessionnaire Mercedes-Benz agréé.

ATTENTION

Si des plaquettes de freins sont installées et des liquides de freins autres que ceux recommandés sont utilisés, les propriétés de freinage du véhicule risquent d'être défavorablement affectées et la sécurité de freinage sérieusement compromise, ce qui pourrait entraîner un accident. Ceci pourrait causer un accident.

! **Véhicules avec 4MATIC:** les essais de rendement doivent être effectués uniquement sur un dynamomètre à deux essieux. Si le conducteur prévoit de faire vérifier le véhicule sur un tel dynamomètre, contacter un Concessionnaire Mercedes-Benz agréé pour obtenir d'abord des informations. Autrement, le système de freinage ou le groupe propulseur risquent d'être endommagés.

! **Véhicules avec 4MATIC:** puisque le système ESP[®] fonctionne automatiquement, le moteur et l'allumage doivent être désactivés (clé SmartKey en position **0** ou **1** dans le commutateur de démarrage ou bouton marche/arrêt en position **0** ou **1**) pendant que le frein de stationnement électronique est testé sur un dynamomètre de frein.

Les manoeuvres de freinage déclenchées automatiquement par le ESP[®] peuvent endommager sérieusement le système de freinage.

! **Véhicules avec 4MATIC:** étant donné que le système ESP[®] fonctionne automatiquement, le moteur et le système d'allumage doivent être désactivés (clé SmartKey en position **0** ou **1** du commutateur de démarrage ou bouton marche/arrêt en position **0** ou **1**) lorsque:

- le frein de stationnement est vérifié sur un dynamomètre de frein.
- le véhicule est remorqué avec l'essieu avant/arrière soulevé

Les manoeuvres de freinage déclenchées automatiquement par le système ESP[®] peuvent endommager sérieusement le système de freinage.

Si les charges imposées au système de freinage sont normalement moyennes, vérifier occasionnellement l'efficacité du freinage en effectuant un freinage dur à vitesse élevée. Ceci améliore l'adhérence des plaquettes de freins.

ATTENTION

S'assurer de ne pas mettre d'autres utilisateurs de la route en danger en appliquant les freins.

Pour trouver une description de l'assistance au freinage (BAS) sur (> page 77), ou de BAS PLUS sur (> page 77).

Système de freinage haute performance sur les véhicules AMG

Le système de freinage haute performance est installé seulement sur le S 63 AMG et S 65 AMG.

ATTENTION

Les nouveaux disques et plaquettes de freins, ainsi que leurs remplacements, peuvent exiger plusieurs centaines de kilomètres de conduite avant de fournir un freinage optimal. Entre-temps, il pourrait être nécessaire d'augmenter la pression de freinage sur la pédale. En tenant compte de cette information, adapter le style de conduite et de

freinage en fonction de cette période de rodage.

Une demande élevée sur les freins causera évidemment une usure plus grande. Surveiller le témoin avertisseur de freinage au combiné d'instruments, ainsi que les messages sur l'état des freins dans l'affichage multifonction. Surtout en conduite haute performance, il est important d'entretenir le système de freinage et de le faire vérifier régulièrement.

Le système de freinage haute performance est conçu pour les lourdes charges. Il peut causer du bruit au freinage. Ceci dépend de:

- la vitesse
- la force de freinage
- les conditions environnementales, telles que la température et l'humidité

L'usure des composantes individuelles du système de freinage, tels que les plaquettes de freins/disques de freins dépend du style de conduite et des conditions de fonctionnement.

Pour cette raison, il est impossible d'évaluer un millage qui sera valide dans toutes les circonstances. Un style de conduite agressif causera une grande usure. De l'information additionnelle à ce sujet peut être obtenue chez un Concessionnaire Mercedes-Benz agréé.

Conduite sur chaussées mouillées

Aquaplanage

Si l'eau s'est accumulée à une certaine profondeur à la surface de la route, il existe un risque d'hydroplanage, même si:

- le conducteur roule à basse vitesse.
- la profondeur de semelle des pneus est adéquate.

Pour cette raison, conduire de la façon suivante en cas de forte pluie ou dans des conditions favorisant l'aquaplanage:

- réduire la vitesse
- éviter les ornières
- freiner prudemment

Conduite sur chaussées détrempées

! Ne pas conduire dans les zones inondées. Vérifier la profondeur de l'eau avant de s'y aventurer. Conduire lentement dans une flaque d'eau. Autrement, de l'eau peut pénétrer dans l'habitacle ou dans le compartiment moteur. Ceci peut endommager les composantes électroniques du moteur ou de la transmission automatique. De l'eau peut également entrer par les buses de succion d'air du moteur et ainsi causer des dommages au moteur.

Conduite en hiver

Notes générales

Avertissement

Si le véhicule s'enlise dans la neige, s'assurer que la neige ne s'accumule pas à l'extrémité du tuyau d'échappement et autour du véhicule aussi longtemps que le moteur est en marche. Autrement, des gaz mortels de monoxyde de carbone (CO) peuvent s'infiltrer dans l'habitacle et entraîner l'inconscience, voire la mort des occupants.

Pour assurer une ventilation suffisante en air frais, s'assurer de baisser légèrement une vitre du côté du véhicule à l'abri du vent.

À l'approche de l'hiver, faire hivériser votre véhicule par un atelier spécialisé, par exemple un Concessionnaire Mercedes-Benz agréé.

Respecter les remarques fournies à la section «Conduite en hiver» (▷ page 544).

Conduite avec pneus d'été

Observer les remarques dans la section «Fonctionnement d'hiver» (▷ page 544).

Chaussées glissantes

⚠ ATTENTION

L'indicateur de température extérieure n'est pas un dispositif avertisseur en cas de gel et, par conséquent, ne doit pas être utilisé comme tel.

L'enregistrement de températures juste au-delà du point de congélation ne garantit aucunement que la chaussée est exempte de verglas. La route peut encore être glacée, spécialement dans les régions boisées ou sur les ponts.

⚠ ATTENTION

Ne jamais rétrograder sur chaussées glissantes pour essayer de freiner. Autrement, les roues motrices risquent de patiner et le conducteur peut perdre le contrôle du véhicule. Les freins ABS du véhicule ne préviendront pas ce type de perte de contrôle.

Conduire avec prudence sur les routes glissantes. Éviter les accélérations ainsi que les manœuvres de direction et de freinages brusques. Ne pas recourir au régulateur de vitesse ou à DISTRONIC PLUS.

Si le véhicule risque de déraiper ou ne peut être arrêté en roulant à basse vitesse:

- ▶ Faire passer la transmission à la position **N**.

- ❗ Pour plus d'information sur la conduite avec des chaînes à neige, voir (▷ page 545).

⚠ ATTENTION

S'assurer de ne pas mettre d'autres utilisateurs de la route en danger en appliquant les freins.

Systèmes de conduite

Régulateur de vitesse

Remarques sécuritaires importantes

Le régulateur de vitesse maintient constante la vitesse du véhicule sur la route. Le système freine automatiquement le véhicule pour éviter de dépasser la vitesse réglée. Sur les pentes longues et prononcées, surtout lorsque le véhicule est chargé, le conducteur doit sélectionner un rapport **1**, **2** ou **3** au moment approprié. Ce faisant, le conducteur a recours au frein moteur, ce qui évite de surcharger les freins de service et prévient tant la surchauffe que l'usure rapide des freins.

Recourir au régulateur de vitesse seulement lorsque les conditions de route et de circulation font en sorte qu'il est approprié de conserver une vitesse régulière pendant une période prolongée. Le régulateur de vitesse permet de régler la vitesse à partir de 30 km/h (20 mi/h).

⚠ ATTENTION

Le régulateur de vitesse est un dispositif commode conçu pour faciliter la conduite du véhicule. Cependant, la vitesse et le freinage sécuritaires du véhicule restent en tout temps la responsabilité première du conducteur.

Utiliser le régulateur de vitesse uniquement si les conditions climatiques, de la route et de la circulation permettent de circuler à une vitesse constante.

- L'utilisation du régulateur de vitesse peut être dangereuse sur routes sinueuses ou en circulation dense car les conditions ne permettent pas une conduite sécuritaire à une vitesse régulière.
- L'utilisation du régulateur de vitesse peut être dangereuse sur routes glissantes. Les rapides changements de l'adhérence des pneus peuvent causer le patinage des roues et affecter la maîtrise du véhicule.
- Désactiver le régulateur de vitesse en cas de brouillard.

La reprise, position «Resume», devrait être utilisée uniquement si le conducteur connaît parfaitement la vitesse en mémoire et désire précisément le rétablissement de cette vitesse.

Levier du régulateur de vitesse

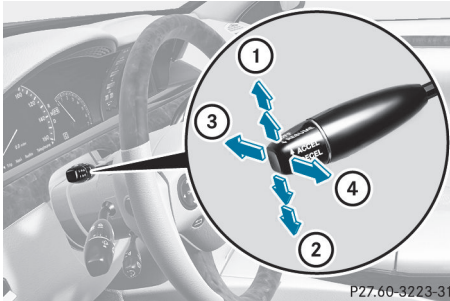

- ① Pour activer ou pour augmenter la vitesse
- ② Pour activer ou pour réduire la vitesse
- ③ Pour désactiver le régulateur de vitesses
- ④ Pour activer avec la vitesse actuelle ou avec la dernière vitesse stockée

Lorsque le régulateur de vitesses est activé, la vitesse stockée est indiquée dans l'affichage multifonction pendant cinq secondes et est indiquée dans l'indicateur de vitesse par un triangle. Le cadran de l'indicateur de vitesse s'allume entre la vitesse sélectionnée et la vitesse maximale.

Sauvegarde et maintien de la vitesse actuelle

La vitesse actuelle peut être stockée si la vitesse est supérieure à 30 km/h (20 mi/h).

- ▶ Accélérer le véhicule à la vitesse désirée.
- ▶ Appuyer brièvement sur le levier du régulateur de vitesses vers le haut ① ou le bas ②.
- ▶ Retirer le pied de l'accélérateur. Le régulateur de vitesse est activé. Le véhicule maintient automatiquement la vitesse.

- i** Le régulateur de vitesse peut être incapable de maintenir la vitesse sauvegardée dans les pentes montantes. La vitesse en mémoire est reprise lorsque la pente diminue. Le régulateur de vitesse maintient la vitesse en mémoire dans les pentes descendantes en appliquant automatiquement les freins.

Mise en mémoire de la vitesse actuelle ou rappel de la dernière vitesse mise en mémoire

⚠ ATTENTION

La vitesse mise en mémoire devrait être reprise seulement en fonction des conditions de la route et de la vitesse permise. Les différences éventuelles de vitesses d'accélération ou de décélération en reprenant la vitesse pré réglée peuvent provoquer un accident ou des blessures graves au conducteur et aux autres.

- ▶ Tirer brièvement le levier du régulateur de vitesses vers soi ④.
- ▶ Retirer le pied de l'accélérateur. La première fois que le régulateur de vitesses est activé, il sauvegarde la vitesse actuelle et régularise la vitesse du véhicule à la vitesse précédemment sauvegardée.

Réglage d'une vitesse

⚠ ATTENTION

Se rappeler qu'il peut s'écouler quelques instants avant que le véhicule ne procède aux ajustements requis.

Augmenter ou diminuer de la vitesse pré réglée du véhicule à une valeur reflétant les conditions de la route et de vitesse permise. Autrement, toute accélération ou décélération brusque et imprévue du véhicule pourrait causer un accident et/ou de graves blessures à vous et aux autres.

- ▶ Appuyer sur le levier du régulateur de vitesse vers le haut ① pour une vitesse plus élevée ou vers le bas ② pour une vitesse moins élevée.
- ▶ Appuyer sur le levier du régulateur de vitesse jusqu'à ce que la vitesse désirée soit atteinte.
- ▶ Relâcher le levier du régulateur de vitesse. La nouvelle vitesse est sauvegardée.

i Le régulateur de vitesse n'est pas désactivé si la pédale d'accélération est enfoncée. Lors d'un dépassement, si le véhicule accélère, le régulateur de vitesse règle la vitesse du véhicule à la dernière vitesse mise en mémoire avant la fin du dépassement.

Réglage par multiples de 1 km/h (É.-U: 1 mi/h)

- ▶ Appuyer brièvement sur le levier du régulateur de vitesse jusqu'au point de pression vers le haut ① pour augmenter la vitesse, ou vers le bas ② pour diminuer la vitesse.
La dernière vitesse enregistrée est augmentée ou réduite.

Réglage par multiples de 5 km/h (É.-U: 10 mi/h)

- ▶ Appuyer brièvement sur le levier du régulateur de vitesse au-delà du point de pression vers le haut ① pour augmenter la vitesse, ou vers le bas ② pour diminuer la vitesse.
La dernière vitesse enregistrée est augmentée ou réduite.

Désactivation du régulateur de vitesse

Le régulateur de vitesse se désactive de plusieurs façons:

- ▶ Appuyer brièvement vers l'avant sur le régulateur de vitesse ③.

ou

- ▶ Freiner.

Le régulateur de vitesse est désactivé automatiquement:

- si le frein de stationnement électronique est serré.
- si la vitesse du véhicule est inférieure à 30 km/h (20 mi/h).
- si le système ESP® intervient ou en désactivant ESP®.
- si la transmission passe à la position **N** pendant la conduite.

Lorsque le régulateur de vitesse est désactivé, un signal avertisseur est émis. Le message **TEMPOMAT désactivé** paraît dans l'affichage multifonction pendant environ cinq secondes.

- i** La dernière vitesse sauvegardée est effacée lorsque le moteur est mis en marche.

DISTRONIC PLUS

Remarques sécuritaires importantes

DISTRONIC PLUS régularise la vitesse et aide automatiquement le conducteur à maintenir la distance avec le véhicule détecté à l'avant. Il freine automatiquement afin d'éviter de dépasser la vitesse réglée.

Dans de longues et raides pentes descendantes, surtout si le véhicule est chargé, la position de transmission **1**, **2** ou **3** doit être sélectionnée au bon moment. Ainsi, l'effet de freinage du moteur sera utilisé, ce qui réduit la charge sur le système de freinage et prévient la surchauffe et l'usure trop rapide des freins.

Si un véhicule plus lent est détecté à l'avant, DISTRONIC PLUS provoque le freinage du véhicule et garde une distance prééglée par rapport à ce véhicule.

ATTENTION

Véhicules HYBRIDES: Il est essentiel de lire les instructions supplémentaires de fonctionnement HYBRIDE incluses dans la pochette d'information de votre véhicule. Autrement, le conducteur pourrait ne pas être informé de tous les renseignements et avertissements concernant le fonctionnement du véhicule.

ATTENTION

Il est essentiel de se familiariser avec les caractéristiques du système DISTRONIC PLUS avant de l'utiliser. Il est fortement recommandé de revoir attentivement les renseignements suivants avant d'utiliser ce système.

ATTENTION

Lorsque DISTRONIC freine, la pédale de freinage est retenue (c'est-à-dire fonctionne automatiquement). La zone autour de la pédale ne doit pas être bloquée par des obstacles:

- ne placer aucun objet dans le dégagement pieds.
- s'assurer que les moquettes et tapis sont fixés sécuritairement. En particulier, ne pas empiler les protège-moquettes.
- ne pas placer les pieds sous la pédale de freinage, car ils pourraient se coincer.

Le défaut de s'y soumettre peut entraîner un accident dans lequel le conducteur et/ou les autres peuvent être blessés sérieusement.

ATTENTION

DISTRONIC PLUS est un système commode. Sa capacité de réduire la vitesse vise à améliorer l'efficacité du régulateur de vitesse quand la vitesse de la circulation sur l'autoroute varie. Cependant, il ne vise pas à

remplacer, ni ne remplace, une étroite vigilance.

Le conducteur doit toujours rester vigilant quant à la vitesse et à la distance avec le véhicule qui le précède, y compris surtout le fonctionnement des freins afin d'assurer une distance de freinage sécuritaire.

DISTRONIC PLUS ne peut tenir compte des conditions de la route et de la circulation.

Le système DISTRONIC PLUS ne reconnaît pas toujours les situations de conduite complexes. Ceci pourrait entraîner des avertissements erronés ou l'absence d'avertissements relatifs à la distance.

Si DISTRONIC PLUS doit assister le conducteur, le système des capteurs radar doit être activé (> page 425) et fonctionnel.

S'il n'y a aucun autre véhicule roulant à l'avant, DISTRONIC PLUS fonctionne comme un régulateur de vitesse à une vitesse comprise entre 30 km/h (États-Unis: 20 mi/h) et 200 km/h (États-Unis: 120 mi/h). Si un autre véhicule roule à l'avant, il fonctionne à une vitesse comprise entre 0 km/h (0 mi/h) et 200 km/h (États-Unis: 120 mi/h).

Ne pas utiliser DISTRONIC PLUS sur des routes aux pentes raides.

Comme DISTRONIC PLUS transmet des ondes radar, il peut ressembler aux détecteurs radar des autorités. Pour toute question à ce sujet, consulter la section correspondante du Guide du conducteur.

É.-U. uniquement:

Ce dispositif a été approuvé par la FCC comme étant un «Système de radar de véhicule». Le capteur radar est destiné uniquement à être utilisé sur un système de radar automobile. La dépose, la falsification ou la modification du dispositif est interdite par la FCC et entraînera l'annulation de toutes les garanties. Ne pas modifier, falsifier ou utiliser ce dispositif d'une façon non approuvée.

Toute modification non autorisée de ce dispositif pourrait priver l'utilisateur du droit d'usage de l'équipement.

ATTENTION

Le régulateur de vitesse adaptatif DISTRONIC PLUS ne remplace pas l'implication active du conducteur pendant la conduite. Il ne réagit pas aux objets stationnaires ni aux piétons, ne reconnaît pas ni ne prévoit la courbure de la route la trajectoire des voies ni le mouvement des véhicules à l'avant. DISTRONIC PLUS peut appliquer uniquement à 40% de la puissance maximale de freinage du véhicule.

DISTRONIC PLUS pourrait ne pas détecter les véhicules étroits roulant devant vous, tels des motocyclettes ou véhicules hors de portée par rapport au centre de votre véhicule.

Le conducteur a la responsabilité, en tout temps, de surveiller la route, la température et les conditions de la circulation. De plus, il doit réagir afin de diriger, freiner ou effectuer toute autre manoeuvre requise pour maintenir le contrôle du véhicule.

Des sources de hautes fréquences telles les stations de péage, système de mesure de la vitesse, etc. peuvent entraîner l'arrêt de fonctionnement temporaire du système DISTRONIC PLUS.

ATTENTION

DISTRONIC PLUS ne peut tenir compte des conditions de la route et de la circulation. Utiliser DISTRONIC PLUS uniquement si les conditions climatiques, de la route et de la circulation permettent de circuler à une vitesse constante.

ATTENTION

Il peut être dangereux d'utiliser DISTRONIC PLUS sur les chaussées glissantes. Les rapides changements de l'adhérence des pneus peuvent causer le patinage des roues et affecter la maîtrise du véhicule.

Le système DISTRONIC PLUS ne fonctionne pas lorsque les conditions météorologiques

et de distance sont mauvaises. Ne pas utiliser le système DISTRONIC PLUS par temps de brouillard, forte pluie, neige ou neige fondante.

ATTENTION

DISTRONIC PLUS ne peut tenir compte des conditions de température. Désactiver le système DISTRONIC PLUS ou ne pas le mettre en fonction si :

- les routes sont glissantes ou recouvertes de neige ou de glace. Les roues pourraient perdre leur traction lors du freinage ou de l'accélération, et le véhicule pourrait dérapier.
- le couvercle des capteurs du système DISTRONIC PLUS est sale ou la visibilité est réduite en raison de la neige, pluie ou brouillard, par exemple. Le système de commande de la distance pourrait être défectueux.

Toujours surveiller les conditions de circulation, même quand le système DISTRONIC PLUS est en fonction. Autrement, le conducteur pourrait ne pas être en mesure de reconnaître à temps les situations dangereuses. Un accident pourrait survenir et causer des blessures au conducteur et aux autres.

ATTENTION

La reprise, position «Resume», devrait être utilisée uniquement si le conducteur connaît parfaitement la vitesse en mémoire et désire précisément le rétablissement de cette vitesse.

ATTENTION

Il est essentiel de porter une attention constante aux conditions de la route et de la circulation en tout temps, que le système DISTRONIC PLUS soit activé ou pas.

L'utilisation de DISTRONIC PLUS peut être dangereuse sur routes sinueuses ou en circulation dense car les conditions ne

permettent pas une conduite sécuritaire à une vitesse constante.

DISTRONIC PLUS ne réagit pas aux objets stationnaires sur la route (par exemple, un véhicule arrêté dans la circulation ou un véhicule abandonné). De la même façon, DISTRONIC PLUS ne réagit pas aux véhicules qui roulent à contre-sens.

Désactiver DISTRONIC PLUS:

- en passant sur la voie de droite, si les véhicules sur la voie de gauche se déplacent plus lentement
- en conduisant dans une voie de dégagement ou dans une sortie d'autoroute
- dans des situations de conduite complexes, par exemple proche de travaux routiers sur une autoroute

Dans ces situations, et s'il n'est pas désactivé, le système DISTRONIC PLUS gardera la vitesse pré réglée.

DISTRONIC PLUS est conçu uniquement pour maintenir une vitesse et une distance pré réglées entre le véhicule et les objets mobiles à l'avant du véhicule.

ATTENTION

Un signal sonore intermittent se fait entendre et le témoin d'avertissement de distance  s'allume au combiné d'instruments si le système DISTRONIC PLUS calcule que la distance entre le véhicule à l'avant et la vitesse actuelle de votre véhicule empêchent DISTRONIC PLUS de ralentir suffisamment pour maintenir le créneau pré réglé, créant ainsi un danger de collision.

Freiner immédiatement le véhicule pour augmenter la distance avec le véhicule à l'avant. Le signal sonore est un avertissement de dernier recours indiquant que le conducteur n'a pas encore contribué au freinage pour éviter une situation potentiellement dangereuse. Ne pas attendre le fonctionnement du signal d'alarme pour procéder à votre propre freinage. Ce qui

résulterait en un freinage d'urgence potentiellement dangereux qui ne résulte pas toujours en un évitement d'impact.

Le talonnage augmente le risque d'accident.

AVERTISSEMENT!

DISTRONIC PLUS freine le véhicule avec une décélération maximale de 13 m/s^2 (4 pi/s^2). Ceci correspond à environ 40 % de la puissance de décélération maximale du véhicule.

Le conducteur doit freiner lui-même pour éviter une collision. DISTRONIC PLUS freine le véhicule en vue de rétablir la distance prédéterminée par rapport au véhicule à l'avant ou la vitesse prédéterminée.

ATTENTION

Si aucun signal visuel ou sonore n'est émis pendant une situation de conduite critique, il est probable que soit DISTRONIC PLUS n'a pas reconnu le risque de collision, soit qu'il s'est désactivé, ou soit qu'il est défectueux.

Ne pas oublier que si DISTRONIC PLUS est activé ou non, il incombe toujours au conducteur de freiner afin de contrôler le véhicule et éviter une collision.

Levier du régulateur de vitesse

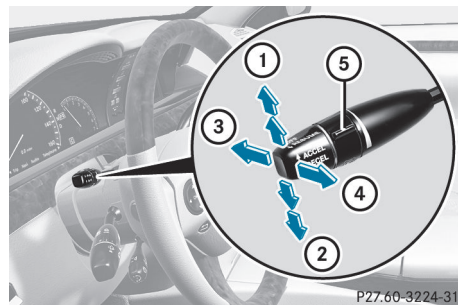

- ① Pour mettre en mémoire la vitesse actuelle ou une vitesse supérieure
- ② Pour mettre en mémoire la vitesse actuelle ou une vitesse inférieure
- ③ Pour désactiver DISTRONIC PLUS

- ④ Pour mettre en mémoire la vitesse actuelle ou rappeler la dernière vitesse mise en mémoire
- ⑤ Pour régler la distance minimale spécifiée

Activation de DISTRONIC PLUS, sauvegarde et maintien de la vitesse actuelle

Remarques sécuritaires importantes

ATTENTION

Le véhicule peut être freiné lorsque DISTRONIC PLUS est activé. Pour cette raison, désactiver DISTRONIC PLUS si le véhicule doit être mis en mouvement d'une autre façon (par exemple dans un lave-auto ou par remorquage).

Afin d'activer DISTRONIC PLUS, les conditions suivantes doivent être remplies:

- le moteur doit être démarré. Il peut s'écouler jusqu'à deux minutes après le démarrage avant que DISTRONIC PLUS soit fonctionnel.
- le frein de stationnement électronique doit être desserré.
- L'ESP® doit être activé mais pas en opération.
- la transmission doit être en position **D**.
- le capot doit être fermé.
- la porte du conducteur doit être fermée lors de la passation des rapports de **P** à **D** ou la ceinture de sécurité doit être bouclée.
- la porte du passager avant et les portes arrière doivent être fermées.
- le véhicule ne doit pas déraper.

Activation pendant la conduite

À une vitesse inférieure à 35 km/h (20 mi/h), le système DISTRONIC PLUS peut être activé seulement si le véhicule à l'avant a été détecté et s'il paraît dans l'affichage multifonction. Si le véhicule à l'avant n'est plus détecté ni affiché, DISTRONIC PLUS est désactivé et une tonalité d'avertissement est émise.

- ▶ Tirer brièvement le levier du régulateur de vitesse vers vous ④, ou appuyer brièvement dessus vers le haut ① ou vers le bas ②.
DISTRONIC PLUS est sélectionné.
- ▶ Maintenir le levier du régulateur de vitesse soulevé ① ou abaissé ② jusqu'à ce que la vitesse désirée soit atteinte.
- ▶ Retirer le pied de l'accélérateur.
Votre véhicule s'adapte à la vitesse du véhicule à l'avant, mais seulement jusqu'à la vitesse en mémoire désirée.

i Si l'accélérateur n'est pas complètement enfoncé, le message **DISTRONIC PLUS inactif** paraît dans l'affichage multifonction. La distance réglée vers un véhicule roulant plus lentement à l'avant ne sera pas maintenue. Le conducteur roulera à la vitesse déterminée par la position de l'accélérateur.

Activation lors de la conduite vers un véhicule stationnaire

Si le véhicule à l'avant du vôtre est stationnaire, le conducteur peut seulement activer DISTRONIC PLUS lorsque son véhicule est également stationnaire.

- ▶ Tirer brièvement le levier du régulateur de vitesse vers vous ④, ou appuyer brièvement dessus vers le haut ① ou vers le bas ②.
DISTRONIC PLUS est sélectionné.
- i** Le système DISTRONIC PLUS peut seulement être activé à une vitesse inférieure à 30 km/h (20 mi/h), si un véhicule a été détecté à l'avant. Par conséquent, l'affichage de la distance de DISTRONIC PLUS au combiné d'instruments devrait être activée (▷ page 421).
- ▶ Maintenir le levier du régulateur de vitesse soulevé ① ou enfoncé ② jusqu'à ce que la vitesse désirée soit atteinte.

i Le levier du régulateur de vitesse permet de régler la vitesse en mémoire et le contrôle sur le levier du régulateur de vitesse permet de régler la distance minimale spécifiée (▷ page 371).

Démarrage

▶ Si le véhicule à l'avant du vôtre

démarre: retirer le pied de la pédale de frein.

▶ Tirer brièvement le levier du régulateur de vitesse vers vous ④.

ou

▶ Accélérer brièvement.

Votre véhicule démarre et s'adapte à la vitesse du véhicule à l'avant.

Conduite

Si aucun véhicule n'est à l'avant, DISTRONIC PLUS fonctionne de la même façon que le régulateur de vitesse.

Si un véhicule plus lent est détecté à l'avant du vôtre, DISTRONIC freine votre véhicule. Ceci maintiendra la distance préétablie avec le véhicule roulant à l'avant.

Si DISTRONIC PLUS détecte un véhicule roulant plus rapidement à l'avant du vôtre, il augmente la vitesse de votre véhicule, mais seulement jusqu'à la vitesse désirée déjà en mémoire.

ATTENTION

Si le frein est appliqué, DISTRONIC PLUS est désactivé à moins que le véhicule soit arrêté. DISTRONIC PLUS ne freine plus le véhicule. Dans ces cas, contrôler la distance des véhicules conduisant à l'avant avec le frein seulement. Le conducteur pourrait autrement causer un accident et se blesser ainsi que les autres. Le conducteur demeure complètement responsable de la distance du véhicule avec celle des autres véhicules, de la vitesse de conduite et du freinage au bon moment.

Changement de voie

Si le conducteur veut effectuer un dépassement dans la voie de dépassement (sur les véhicules avec conduite à gauche, la voie de dépassement est la voie de gauche), DISTRONIC PLUS sera en fonction si:

- le véhicule roule à une vitesse supérieure à 60 km/h (40 mi/h).
- DISTRONIC PLUS maintient la distance avec le véhicule à l'avant.
- les clignotants de direction appropriés sont activés.
- DISTRONIC PLUS ne détecte pas un risque de collision.

Si ces conditions sont remplies, votre véhicule peut accélérer. L'accélération sera interrompue si le changement de voie prend trop de temps ou si la distance entre votre véhicule et le véhicule à l'avant est trop réduite.

ATTENTION

DISTRONIC PLUS et l'Avertisseur à l'angle mort ne sont que des aides conçues pour assister le conducteur.

Elles ne doivent pas empêcher le conducteur de porter attention à la route. Le conducteur demeure entièrement responsable de la distance avec d'autres véhicules, de la vitesse du véhicule et du freinage au bon moment. Toujours porter attention aux conditions du trafic et à l'environnement immédiat. Autrement, les dangers pourraient ne pas être reconnus à temps, causer un accident et blesser le conducteur et les autres.

Arrêt

ATTENTION

Ne jamais sortir du véhicule pendant que DISTRONIC PLUS est activé. DISTRONIC PLUS ne doit jamais fonctionner, être activé ou désactivé par un passager ou depuis l'extérieur du véhicule.

DISTRONIC PLUS ne remplace pas le frein de stationnement électronique et ne doit pas être utilisé pour le stationnement.

L'effet de freinage de DISTRONIC PLUS est annulé et le véhicule peut commencer à se déplacer si :

- DISTRONIC PLUS est désactivé à l'aide du levier régulateur de vitesse.
- une accélération est produite.
- il y a une anomalie dans le système ou une interruption du courant électrique, par exemple une défectuosité de la batterie.
- le système électrique dans le compartiment moteur, la batterie ou les fusibles sont altérés.
- la batterie est débranchée.

Quand le conducteur désire sortir du véhicule ou le stationner, il doit désactiver DISTRONIC PLUS et immobiliser le véhicule.

Si DISTRONIC PLUS détecte que le véhicule à l'avant freine, le système freinera votre véhicule jusqu'à l'arrêt.

Une fois le véhicule arrêté, il restera stationnaire et il n'est pas nécessaire d'enfoncer le frein.

- i** Après un certain temps, le frein de stationnement électronique immobilise le véhicule et prend la relève du frein de service.
- i** Selon la distance minimale spécifiée, votre véhicule s'arrêtera à une distance suffisante derrière le véhicule à l'avant. La distance minimale spécifiée est déterminée à l'aide du contrôle sur le levier du régulateur de vitesse.

Réglage d'une vitesse

ATTENTION

Se rappeler qu'il peut s'écouler quelques instants avant que le véhicule ne procède aux ajustements requis.

Augmenter ou diminuer de la vitesse préréglée du véhicule à une valeur reflétant

les conditions de la route et de vitesse permise. Autrement, toute accélération ou décélération brusque et imprévue du véhicule pourrait causer un accident et/ou de graves blessures à vous et aux autres.

- ▶ Appuyer sur le levier du régulateur de vitesse vers le haut ① pour une vitesse plus élevée ou vers le bas ② pour une vitesse moins élevée.
- ▶ Appuyer sur le levier du régulateur de vitesse jusqu'à ce que la vitesse désirée soit atteinte.
- ▶ Relâcher le levier du régulateur de vitesse. La nouvelle vitesse est stockée. DISTRONIC PLUS est activé et règle la vitesse du véhicule à la nouvelle vitesse stockée.

Réglage par multiples de 1 km/h (É.-U: 1 mi/h)

- ▶ Appuyer brièvement sur le levier du régulateur de vitesse au point de pression, vers le haut ① pour une vitesse supérieure ou vers le bas ② pour une vitesse inférieure. La dernière vitesse sauvegardée est augmentée ou réduite.

Réglage par multiples de 5 km/h (É.-U: 10 mi/h)

- ▶ Appuyer brièvement sur le levier du régulateur de vitesse au-delà du point de pression, vers le haut ① pour une vitesse supérieure ou vers le bas ② pour une vitesse inférieure. La dernière vitesse sauvegardée est augmentée ou réduite.

Sauvegarde de la vitesse actuelle et rappel d'une vitesse mise en mémoire

ATTENTION

La vitesse mise en mémoire devrait être reprise seulement en fonction des conditions de la route et de la vitesse permise. Les

différences éventuelles de vitesses d'accélération ou de décélération en reprenant la vitesse préréglée peuvent provoquer un accident ou des blessures graves au conducteur et aux autres.

- ▶ Tirer brièvement le levier du régulateur de vitesse vers soi ④.
- ▶ Retirer le pied de l'accélérateur. DISTRONIC PLUS est activé. La première fois qu'il est activé, la vitesse actuelle est sauvegardée. Autrement, il règle la vitesse de croisière du véhicule comme une valeur en mémoire.

Règle la distance minimale spécifiée

La distance spécifique de suivi pour DISTRONIC PLUS peut être réglée en variant le réglage du temps entre une et deux secondes. Avec cette fonction, la distance spécifique de suivi que DISTRONIC PLUS garde du véhicule à l'avant peut être réglée selon la vitesse du véhicule. Cette distance paraît dans l'affichage multifonction (> page 372).

⚠ ATTENTION

Le conducteur a la responsabilité, en tout temps, de sélectionner les réglages appropriés en tenant compte des conditions routières, de la circulation, de son style de conduite ainsi que de la législation en vigueur et des recommandations pour la distance de suivi sécuritaire.

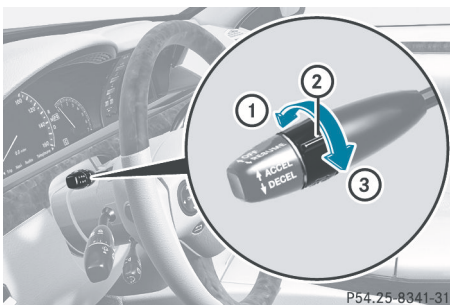

P54.25-8841-31

▶ **Pour augmenter** tourner la commande ② en direction ③. DISTRONIC PLUS maintient alors une plus grande distance entre votre véhicule et le véhicule à l'avant.

▶ **Pour diminuer** tourner la commande ② en direction ①. DISTRONIC PLUS maintient alors une plus courte distance entre votre véhicule et le véhicule à l'avant.

- ⓘ S'assurer de maintenir une distance suffisante et sécuritaire avec le véhicule à l'avant. Ajuster la distance au véhicule à l'avant, si nécessaire.

Affichages DISTRONIC PLUS dans l'indicateur de vitesse



Quand DISTRONIC PLUS est activé, un triangle ② indique la vitesse enregistrée.

- ⓘ Pour des raisons de conception, la vitesse affichée dans l'indicateur de vitesse peut être légèrement différente de la vitesse réglée pour DISTRONIC PLUS.

Si DISTRONIC PLUS décèle un véhicule à l'avant, le cadran de l'indicateur de vitesse s'allume entre la vitesse du véhicule à l'avant ① et la vitesse enregistrée ②.

Affichages DISTRONIC PLUS dans l'affichage multifonction**Notes générales**

L'affichage visuel de la distance peut être sélectionné au menu Assistance (▷ page 421) de l'ordinateur de bord

Affichage lorsque DISTRONIC PLUS est désactivé

► Sélectionner la fonction **Affichage visuel de la distance** à l'aide de l'ordinateur de bord (▷ page 421).

Lorsque DISTRONIC PLUS est désactivé, l'affichage suivant paraît dans l'affichage multifonction:



- ① Symbole du freinage PRE-SAFE® activé
- ② Véhicule à l'avant, si détecté
- ③ Indicateur de la distance, distance actuelle avec le véhicule à l'avant
- ④ Distance minimale spécifiée avec le véhicule à l'avant; réglable
- ⑤ Votre véhicule

Affichage lorsque DISTRONIC PLUS est activé

► Sélectionner la fonction **Affichage visuel de la distance** à l'aide de l'ordinateur de bord (▷ page 421).

La vitesse mise en mémoire sera affichée pendant environ cinq secondes à l'activation de DISTRONIC PLUS. Lorsque DISTRONIC PLUS est activé, l'affichage suivant paraît dans l'affichage multifonction.

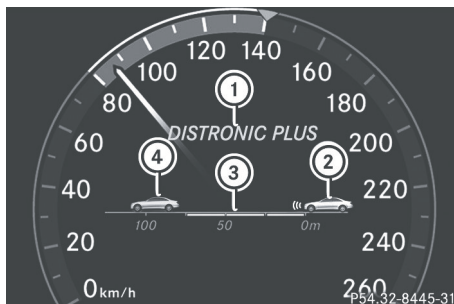

- ① DISTRONIC PLUS activé
- ② Votre véhicule
- ③ Distance minimale spécifiée avec le véhicule à l'avant; réglable
- ④ Véhicule à l'avant, si détecté

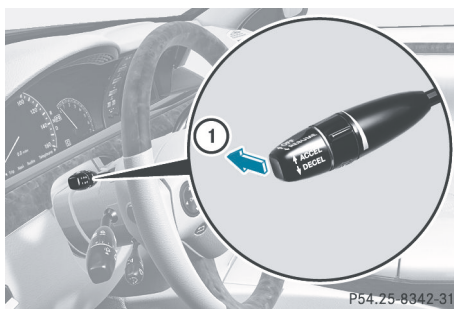
Désactivation de DISTRONIC PLUS

Il existe plusieurs façons de désactiver DISTRONIC PLUS:

► Appuyer brièvement sur le levier du régulateur de vitesse vers l'avant ①.

ou

► Freiner, à moins que le véhicule soit déjà stationnaire.

Lors de la désactivation de DISTRONIC PLUS, le message **DISTRONIC PLUS désactivé** paraît dans l'affichage multifonction pendant environ cinq secondes.

- ❗ La dernière vitesse sauvegardée reste en mémoire, jusqu'à l'arrêt du moteur.
- ❗ DISTRONIC PLUS n'est pas désactivé si l'accélérateur est enfoncé. En cas d'accélération pour un dépassement,

DISTRONIC PLUS ramène la vitesse du véhicule à la dernière vitesse sauvegardée après le dépassement.

DISTRONIC Plus est automatiquement désactivé si:

- le frein de stationnement électronique est serré ou si le véhicule est automatiquement retenu avec le frein de stationnement électronique.
- le véhicule roule à moins de 25 km/h (15 mi/h) et qu'il n'y a aucun véhicule à l'avant, ou si le véhicule à l'avant n'est plus détecté.
- Le système ESP® intervient ou si le conducteur désactive le système.
- la transmission est en position **P**, **R** ou **N**.
- le système de capteurs radar est désactivé (▷ page 425).
- le conducteur tire vers lui le levier du régulateur de vitesse afin de démarrer et la porte du passager avant ou l'une des portes arrière est ouverte.
- le véhicule a dérapé.

Si DISTRONIC PLUS est désactivé, une tonalité sera émise. Le message **DISTRONIC PLUS désactivé** paraît dans l'affichage multifonction pendant environ cinq secondes.

ATTENTION

DISTRONIC PLUS se désactive et relâche les freins lorsque le véhicule délépère sous la vitesse minimale de 30 km/h (20 mi/h) par le fonctionnement du système à moins que DISTRONIC PLUS détecte un véhicule directement à l'avant. À ce point, le conducteur doit appliquer les freins afin de diminuer davantage la vitesse ou d'arrêter le véhicule.

Conseils de conduite avec DISTRONIC PLUS

Remarques importantes sur la sécurité

Ce qui suit contient les descriptions de certaines routes ou conditions de trafic qui demandent une attention particulière. Dans de telles situations, freiner au besoin. DISTRONIC PLUS est alors désactivé.

ATTENTION

Le système DISTRONIC PLUS contribue à maintenir la vitesse choisie par le conducteur à moins de détecter un obstacle mobile directement à l'avant et voyageant dans la même direction (suivre un autre véhicule à l'avant à une distance préréglée, par exemple)

Ce qui signifie que:

- Votre véhicule peut doubler un autre véhicule après avoir changé de voie.
- Dans un virage serré ou si le véhicule à l'avant se trouve dans un virage serré, DISTRONIC PLUS peut perdre de vue le véhicule à l'avant. Votre véhicule pourrait alors accélérer à la vitesse précédemment réglée.

DISTRONIC PLUS règle seulement la distance entre votre véhicule et celui directement à l'avant du vôtre. Le système peut ne pas tenir compte des objets immobiles le long de la route, par exemple:

- un véhicule arrêté dans un bouchon de circulation
- un véhicule en panne
- un véhicule voyageant en sens inverse

Le conducteur doit toujours être en alerte, observer tous les mouvements de la circulation et intervenir en changeant de direction ou en freinant le véhicule au besoin.

ATTENTION

Le système DISTRONIC PLUS ne doit pas être utilisé sur des chaussées enneigées ou glacées.

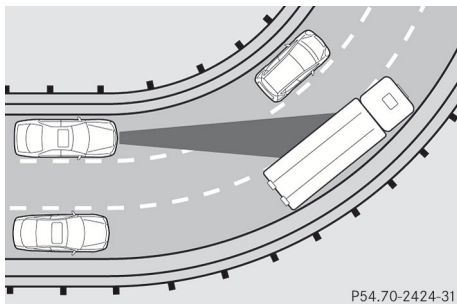
Virages, entrée et sortie d'un tournant

P54.70-2424-31

La capacité de DISTRONIC PLUS à détecter les véhicules dans un virage est limitée. Votre véhicule peut freiner trop tard ou subitement.

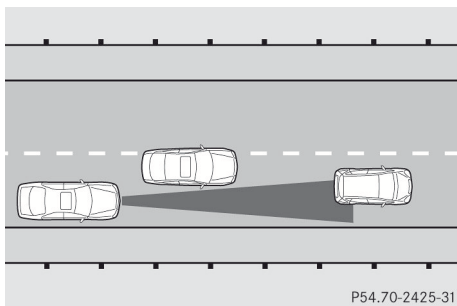
Véhicules circulant sur une voie différente

P54.70-2425-31

DISTRONIC PLUS peut ne pas détecter les véhicules circulant sur une voie différente. La distance du véhicule à l'avant sera trop courte.

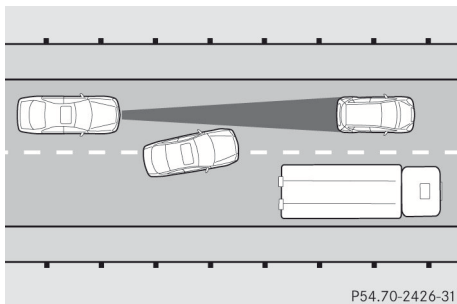
Autres véhicules changeant de voie

P54.70-2426-31

DISTRONIC PLUS n'a pas encore détecté le véhicule qui coupe. La distance de ce véhicule sera trop courte.

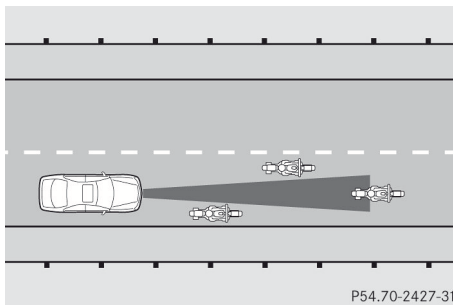
Véhicules étroits

P54.70-2427-31

DISTRONIC PLUS n'a pas encore détecté le véhicule à l'avant sur le bord de la route, en raison de son étroite largeur. La distance du véhicule à l'avant sera trop courte.

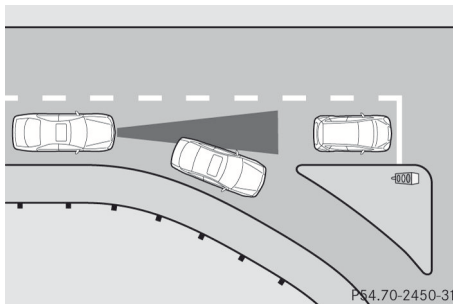
Obstructions et véhicules stationnaires

P54.70-2450-31

DISTRONIC PLUS ne freine pas pour les obstacles et les véhicules stationnaires. Si, par exemple, le véhicule détecté tourne un coin et révèle un obstacle ou un véhicule stationnaire, DISTRONIC PLUS ne freinera pas.

Véhicules roulant en sens inverse

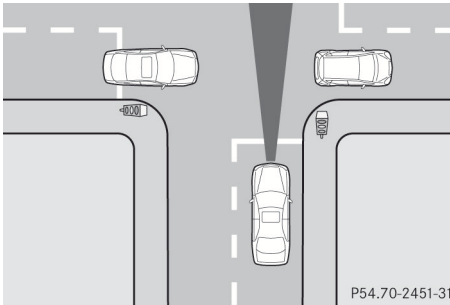

DISTRONIC PLUS peut détecter par erreur des véhicules traversant votre voie. L'activation de DISTRONIC PLUS aux feux de circulation comportant un trafic en sens inverse, par exemple, peut faire démarrer votre véhicule par inadvertance.

Fonction HOLD

Notes générales

La fonction HOLD peut aider le conducteur dans les situations suivantes :

- lors du démarrage, surtout en pente raide
- lors des manoeuvres sur les pentes raides
- pendant l'attente dans la circulation

Le véhicule reste immobile sans que le conducteur n'ait à enfoncer la pédale de frein. Lorsque l'accélérateur est enfoncé au démarrage, l'effet de freinage est annulé et la fonction HOLD est désactivée.

⚠ ATTENTION

Véhicules HYBRIDES: Il est essentiel de lire les instructions supplémentaires de fonctionnement HYBRIDE incluses dans la pochette d'information de votre véhicule. Autrement, le conducteur pourrait ne pas être informé de tous les renseignements et avertissements concernant le fonctionnement du véhicule.

Conditions d'activation

La fonction HOLD peut être activée lorsque:

- le véhicule est immobile.
- votre ceinture de sécurité est bouclée ou la porte du conducteur est fermée.
- le frein de stationnement électronique est desserré.
- le capot est fermé.
- la transmission est en position **R**, **N** ou **D**. Le couvercle du coffre doit être fermé en position **R**.
- DISTRONIC PLUS est désactivé.

Activation de la fonction HOLD

- ▶ S'assurer de respecter les conditions d'activation suivantes.
- ▶ Appuyer sur la pédale de frein.

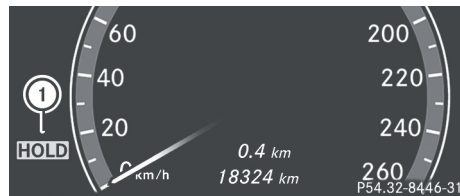

- ▶ Enfoncer rapidement la pédale de frein jusqu'à ce que l'affichage **HOLD** ① paraisse au combiné d'instruments. La fonction HOLD est activée. Le conducteur peut relâcher la pédale de frein.

- ① Si le fait d'enfoncer la pédale de frein la première fois n'active pas la fonction HOLD, attendre quelques instants et essayer à nouveau.

⚠ ATTENTION

Les freins du véhicule sont appliqués lorsque la fonction HOLD est activée. Pour cette raison, désactiver la fonction HOLD lorsque le véhicule est déplacé d'une autre façon (par ex. dans un lave-auto ou lors du remorquage).

Désactivation de la fonction HOLD

La fonction HOLD est automatiquement désactivée lorsque:

- le conducteur accélère et la transmission est en position **D** ou **R**.
- le conducteur fait passer la transmission à la position **P**.
- le conducteur freine à nouveau avec une certaine pression de freinage jusqu'à ce que **HOLD** disparaisse du combiné d'instruments.
- le conducteur a recours au frein de stationnement électronique pour immobiliser le véhicule.
- le système DISTRONIC PLUS est activé,

i Après un certain temps, le frein de stationnement électronique immobilise le véhicule et prend la relève du frein de service.

ATTENTION

Ne jamais sortir du véhicule pendant que la fonction HOLD est activée.

La fonction HOLD ne doit jamais être activée ou désactivée par un passager ou quelqu'un à l'extérieur du véhicule.

La fonction HOLD ne remplace pas le frein de stationnement électronique et ne doit pas être utilisée lors d'un stationnement.

L'effet de freinage de la fonction HOLD est annulé et le véhicule peut se mettre à rouler si:

- la fonction HOLD est désactivée en enfonçant l'accélérateur ou la pédale de frein.
- il y a une anomalie dans le système ou une interruption du courant électrique, par exemple une défaillance de la batterie.
- le système électrique dans le compartiment moteur, la batterie ou les fusibles sont altérés.
- la batterie est débranchée.

AIRMATIC

Niveau du véhicule

Remarques sécuritaires importantes

Le véhicule régularise automatiquement sa hauteur de roulement. L'autoréglage du niveau complet assure la meilleure suspension et une garde au sol constante, même lorsque le véhicule est chargé. En conduite à haute vitesse, le véhicule s'abaisse automatiquement afin d'accroître la sécurité en conduite et de réduire la consommation de carburant.

Les niveaux de véhicule suivants sont disponibles sur les véhicules sans 4MATIC:

- normal
- soulevé: le véhicule est soulevé d'environ 25 mm (1,00 po) par rapport au niveau normal
- abaissé: le véhicule est abaissé d'environ 15 mm (0,60 po) par rapport au niveau normal

Les niveaux de véhicule suivants sont disponibles sur les véhicules avec 4MATIC:

- normal: en mode Confort, le véhicule est soulevé d'environ 10 mm (0,40 po) par rapport au niveau en mode Sport
- soulevé: en mode Confort, le véhicule est soulevé d'environ 15 mm (0,60 po) et en mode Sport d'environ 25 mm (1,00 po) par rapport au niveau normal
- abaissé: le véhicule est abaissé d'environ 10 mm (0,40 po) par rapport au niveau normal

Les niveaux du véhicule «Normal» et «Soulevé» peuvent être réglés manuellement.

Le niveau du véhicule «Abaissé» est réglé automatiquement:

- dans les véhicules sans 4MATIC à des vitesses supérieures à 100 km/h (60 mi/h)
- dans les véhicules avec 4MATIC à des vitesses supérieures à 80 km/h (50 mi/h)

Réglage du niveau du véhicule

Sélectionner le réglage «Normal» pour la conduite sur routes normales et «Soulevé» pour la conduite avec des chaînes à neige ou sur des surfaces particulièrement mauvaises. La sélection reste sauvegardée même si la clé Smatkey est retirée du commutateur de démarrage.

ATTENTION

Afin d'éviter les blessures personnelles, garder les mains et les pieds loin de la zone de passage de roue, et se tenir loin du dessous de la carrosserie en abaissant le châssis.

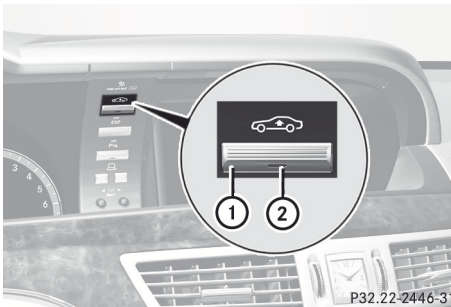

P32.22-2446-31

Réglage du niveau soulevé

► Démarrer le moteur.

Si le témoin ② n'est pas allumé:

► Appuyer sur le bouton ①.

Le témoin ② s'allume. Le véhicule se règle au niveau soulevé.

Le message **Relèvement du véhicule** paraît dans l'affichage multifonction.

Le réglage «Relèvement du véhicule» s'annule si le conducteur:

- roule à des vitesses supérieures à environ 120 km/h (75 mi/h)
- roule pendant environ 3 minutes à des vitesses supérieures à 80 km/h (50 mi/h)

Le réglage «Niveau soulevé» reste actif même si le véhicule ne roule pas dans cette gamme de vitesses.

Réglage du niveau normal

► Démarrer le moteur.

Si le témoin ② est allumé:

► Appuyer sur le bouton ①.

Le témoin ② s'éteint. Le véhicule est réglé au niveau normal.

Réglage de la suspension

Remarques générales

Le système d'amortissement adaptatif (ADS) contrôle automatiquement le calibrage des amortisseurs et des ressorts.

L'amortissement est réglé individuellement pour chacune des roues et dépend:

- du style de conduite, par exemple la conduite sportive
- de l'état des routes, par exemple les bosses
- de votre sélection individuelle, par exemple le mode Sport ou Confort

La sélection reste sauvegardée même si la clé Smatkey est retirée du commutateur de démarrage.

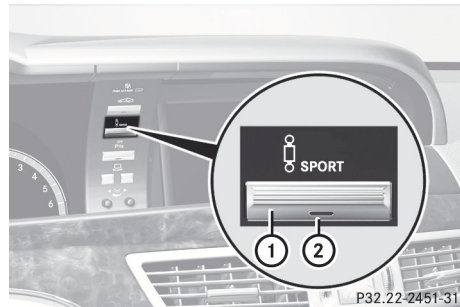

P32.22-2451-31

Réglage Sport

Le réglage plus ferme de la suspension en mode de conduite sport assure un contact amélioré avec la route. Sélectionner ce mode pour la conduite sportive, par exemple sur les chemins ruraux sinueux.

► **Si le témoin ② n'est pas allumé:** appuyer sur le bouton ①.

Le témoin ② s'allume. Le réglage Sport de la suspension est sélectionné.

Le message **AIRMATIC SPORT** paraît dans l'affichage multifonction.

Réglage Confort

En mode confort, les caractéristiques de conduite du véhicule sont plus confortables. Sélectionner ce mode pour une conduite plus confortable, mais également lorsque le véhicule roule à une vitesse supérieure sur les routes droites, par exemple les autoroutes.

► **Si le témoin ② est allumé:** appuyer sur le bouton ①.

Le témoin ② s'éteint. Le réglage Confort est sélectionné.

Le message **AIRMATIC CONFORT** paraît dans l'affichage multifonction.

Commande de la suspension active (ABC)

Niveau du véhicule

La hauteur de roulement de ce véhicule s'ajuste automatiquement pour augmenter la sécurité et réduire la consommation de carburant.

Selon la hauteur réglée du véhicule, la hauteur du véhicule se règle automatiquement en fonction de la vitesse actuelle. À mesure que la vitesse augmente, le véhicule est abaissé jusqu'à 15 mm (0,6 po). À mesure que la vitesse est réduite, le véhicule est soulevé à la hauteur réglée du véhicule.

Avertissement!

Le véhicule est abaissé lorsque le moteur est arrêté. Par conséquent, s'assurer que personne n'est près des passages de roues ou sous le véhicule à l'arrêt du moteur. Le cas contraire, toute personne autour du véhicule pourrait être blessée.

! Le véhicule est abaissé lorsque le moteur est arrêté. S'assurer de stationner le véhicule de façon à éviter tout contact avec le trottoir pendant que le véhicule est

abaissé. Autrement, le véhicule pourrait être endommagé.

i Véhicules AMG: lorsque le moteur est arrêté, le véhicule est abaissé d'environ 10 mm (0,4 po).

Réglage du niveau du véhicule

Sélectionner le réglage «Normal» pour la conduite sur routes normales et «Soulevé» pour la conduite avec des chaînes à neige ou sur des surfaces particulièrement mauvaises.

ATTENTION

Afin d'éviter les blessures personnelles, garder les mains et les pieds loin de la zone de passage de roue, et se tenir loin du dessous de la carrosserie en abaissant le châssis.

La sélection reste sauvegardée même si la clé SmartKey est retirée du commutateur d'allumage.

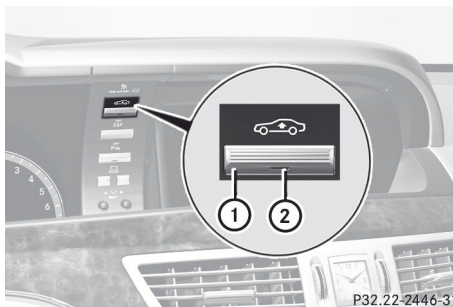

Réglage du niveau soulevé

► Démarrer le moteur.

Si le témoin ② n'est pas allumé:

► Appuyer sur le bouton ①.

Le témoin ② s'allume. Le véhicule se règle au niveau soulevé.

Réglage du niveau normal

► Démarrer le moteur.

Si le témoin ② est allumé:

- ▶ Appuyer sur le bouton ①.
Le témoin ② s'éteint. Le véhicule est réglé au niveau normal.

Réglage de la suspension

Le système d'amortissement à commande électronique ABC fonctionne continuellement. Ceci améliore la sécurité de conduite et le confort routier.

L'amortissement ABC est réglé individuellement pour chacune des roues et dépend:

- du style de conduite, par exemple la conduite sportive
- de l'état des routes, par exemple les bosses
- de votre sélection individuelle, par exemple le mode Sport ou Confort
- de la charge du véhicule

La sélection reste sauvegardée même si la clé SmartKey est retirée du commutateur d'allumage.



Réglage Sport

Le réglage plus ferme de la suspension en mode de conduite sport assure un contact amélioré avec la route. Sélectionner ce mode si un réglage plus ferme de la suspension est préférable.

- ▶ **Si le témoin ② n'est pas allumé:** appuyer sur le bouton ①
Le témoin ② s'allume. Le réglage de la suspension pour style de conduite sportive est sélectionné.

Le message **Suspension active ABC (SPORT)** paraît dans l'affichage multifonction

Réglage Confort

En mode confort, les caractéristiques de conduite du véhicule sont plus confortables. Sélectionner ce mode pour une conduite plus confortable.

- ▶ **Si le témoin ② est allumé:** appuyer sur le bouton ①
Le témoin ② s'éteint. Le réglage de la suspension pour style de conduite confortable est sélectionné.

Le message **Suspension active ABC (COMFORT)** paraît dans l'affichage multifonction.

4MATIC (traction intégrale en prise permanente)

Le système 4MATIC assure l'entraînement constant des quatre roues. Avec le ESP®, il améliore la traction du véhicule lorsqu'une roue motrice patine due à une adhérence insuffisante.

⚠ ATTENTION

Si une roue motrice patine parce que la traction est insuffisante:

- Au démarrage, appuyer le plus légèrement possible sur l'accélérateur.
- Pendant la conduite, modérer la pression sur l'accélérateur.
- Adapter son style de conduite et la vitesse selon les conditions régnantes de la route.

Le défaut d'observer ces directives peut provoquer le patinage du véhicule.

Le système 4MATIC ne peut pas prévenir les accidents causés par des excès de vitesse.

- ❗ Ne jamais remorquer le véhicule avec un essieu soulevé. Ceci risque d'endommager le boîtier de transfert. De tels dommages ne sont pas couverts par la garantie limitée Mercedes-Benz. Toutes les roues doivent

être soit au sol, soit complètement soulevées. Suivre les instructions pour le remorquage du véhicule avec les quatre roues au sol.

- i** Lors de la conduite dans des conditions d'hiver, l'effet maximal du système 4MATIC est obtenu seulement si des pneus d'hiver (pneus M+S), sont utilisés, avec des chaînes à neige au besoin.

PARKTRONIC

Remarques sécuritaires importantes

⚠ ATTENTION

Parktronic est un système complémentaire. Il ne vise pas à remplacer, ni ne remplace, le besoin d'une étroite vigilance. La responsabilité des manoeuvres de stationnement et autres manoeuvres délicates repose toujours sur le conducteur.

⚠ ATTENTION

S'assurer qu'aucune personne ou animal ne se trouve dans l'aire où s'exercent les manoeuvres/stationnement. Sinon, ils pourraient être blessés.

PARKTRONIC est un dispositif électronique de stationnement à capteurs ultrasoniques. Ceci indique de façon visuelle et sonore la distance relative entre le véhicule et un obstacle quelconque.

PARKTRONIC est automatiquement activé lorsque l'on:

- établit le contact
- fait passer la transmission à la position **D**, **R** ou
- desserre le frein de stationnement électronique.

PARKTRONIC est désactivé à une vitesse supérieure à 18 km/h (11 mi/h). Le système est réactivé à des vitesses inférieures.

Le système PARKTRONIC surveille les abords du véhicule grâce à six capteurs dans le pare-

chocs avant et quatre dans le pare-chocs arrière.

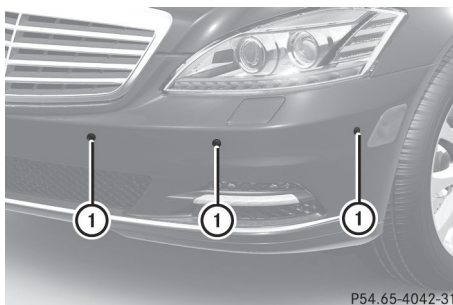

P54.65-4042-31

- ① Exemple d'illustration, capteurs dans le pare-chocs avant, côté gauche

Portée des capteurs

Notes générales

Pour fonctionner correctement, les capteurs doivent être exempts de poussière, glace, neige et neige fondante. Nettoyer régulièrement les capteurs, en s'assurant de ne pas les égratigner ni les endommager (▷ page 516).

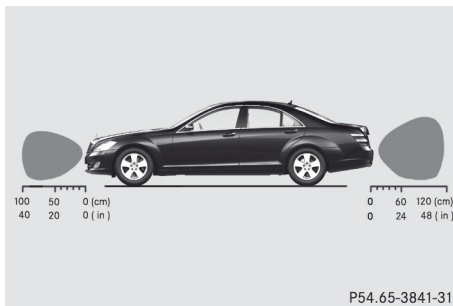

P54.65-3841-31

Vue latérale

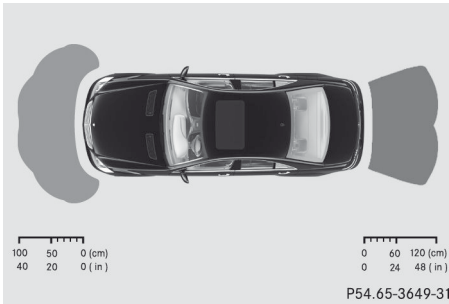

Vue de dessus

Capteurs avant

Centre	Approximativement 100 cm (environ 40 po)
Extrémités	Approximativement 60 cm (environ 24 po)

Capteurs arrière

Centre	Approximativement 120 cm (environ 48 po)
Extrémités	Approximativement 80 cm (environ 32 po)

! Lors du stationnement, surveiller les objets situés au-dessus ou en-dessous des capteurs, tels que des pots de fleurs ou barres d'accouplement de remorques PARKTRONIC ne détecte pas de tels objets lorsqu'ils sont à proximité immédiate du véhicule. Sinon, le véhicule ou les objets pourraient être endommagés.

Les capteurs peuvent ne pas détecter la neige et autres objets qui absorbent les ondes ultrasoniques.

La présence de sources ultrasoniques tels un lave-auto automatique, des freins à air comprimé sur un camion ou une perceuse pneumatique peuvent provoquer le mauvais fonctionnement du système PARKTRONIC.

Le système PARKTRONIC peut mal fonctionner sur un terrain inégal.

Distance minimale

Centre	Approximativement 20 cm (environ 8 po)
Extrémités	Approximativement 20 cm (environ 8 po)

Si un obstacle est repéré à l'intérieur de cet intervalle, les témoins d'avertissement pertinents s'allument et une tonalité est émise. Si la distance chute sous l'intervalle minimal, il est possible que la distance ne soit plus affichée.

Affichages des avertissements

Les affichages des avertissements montrent la distance entre les capteurs et l'obstacle. L'affichage d'avertissement pour l'espace avant se trouve au combiné d'instruments. L'affichage d'avertissement pour la partie arrière est dans le pavillon de l'espace arrière.

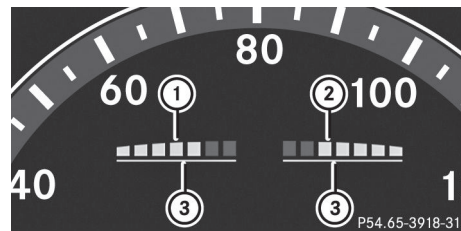

Affichage d'avertissement pour l'espace avant

- ① Segments du côté gauche du véhicule
- ② Segments du côté droit du véhicule
- ③ Segments montrant la disponibilité opérationnelle

L'affichage d'avertissement pour chaque côté du véhicule est divisé en cinq segments jaunes et deux segments rouges. PARKTRONIC est opérationnel si les segments jaunes montrant sa disponibilité opérationnelle ③ s'allument.

La position de transmission sélectionnée détermine quel affichage d'avertissement est actif lorsque le moteur tourne.

Position de la transmission	Affichage d'avertissement
D	Partie avant activée
R	Parties avant et arrière activées
N	Si le frein de stationnement électronique est engagé: aucune partie n'est activée. Si le frein de stationnement électronique est desserré: les parties avant et arrière sont activées.
P	Aucune partie activée

Un ou plusieurs segments s'allument lorsque le véhicule approche d'un obstacle, selon la distance entre le véhicule et l'obstacle.

Lorsque le premier segment s'allume, un signal d'avertissement intermittent sera émis pendant environ deux secondes. À partir du deuxième segment, le signal d'avertissement sera continu. Ceci indique que la distance minimale a été atteinte.

Désactivation/activation de PARKTRONIC

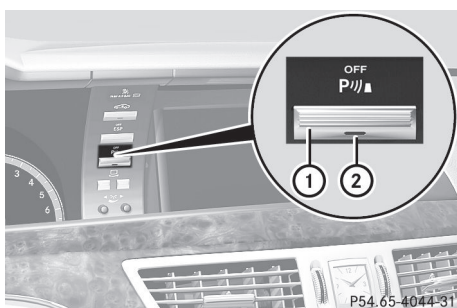

- ① Pour désactiver/activer PARKTRONIC
- ② Témoin

Si le témoin ② s'allume, PARKTRONIC est désactivé

- ① PARKTRONIC est automatiquement activé lorsque la clé SmartKey est tournée en position **2** du commutateur de démarrage.

Problèmes avec PARKTRONIC

Problèmes	Causes et conséquences possibles et ► Solutions
Seuls les segments rouges dans l'affichage d'avertissement PARKTRONIC sont allumés. Un signal d'avertissement se fait également entendre pendant environ deux secondes. PARKTRONIC est désactivé après environ 20 secondes, et le témoin sur le bouton PARKTRONIC s'allume.	PARKTRONIC est défectueux et s'est mis hors fonction. ► Si le problème persiste, faire vérifier PARKTRONIC dans un atelier spécialisé.
Seuls les segments rouges dans l'affichage d'avertissement PARKTRONIC sont allumés. PARKTRONIC est désactivé après environ 20 secondes	Les capteurs PARKTRONIC sont sales ou une interférence est survenue. ► Nettoyer les capteurs PARKTRONIC (▷ page 516). ► Rétablir le contact. Le problème peut être attribuable à une source externe radio ou à des ondes ultrasons. ► Vérifier si PARKTRONIC fonctionne à un endroit différent.

Aide au stationnement

Remarques sécuritaires importantes

L'aide au stationnement est un système électronique recourant à des signaux ultrasoniques pour faciliter le stationnement du véhicule. Les ultrasons servent à mesurer la distance disponible de chaque côté du véhicule. Un espace de stationnement approprié est indiqué par le symbole de stationnement. Des instructions pour le volant sont fournies lors des manoeuvres de stationnement. Vous pouvez aussi utiliser le système PARKTRONIC (▷ page 380).

⚠ ATTENTION

L'aide au stationnement n'est qu'un guide et peut afficher des espaces de stationnement qui ne sont pas convenables, par exemple:

- des espaces de stationnement interdit
- des espaces de stationnement avec des surfaces non convenables (surface de la route)
- des voies d'accès
- des entrées et sorties

L'aide au stationnement détecte et mesure les espaces de stationnement potentiels où passe le véhicule. Les changements à l'espace de stationnement après ce point ne sont pas pris en considération, par exemple si le véhicule à l'avant ou à l'arrière de

l'espace de stationnement change de position ou si les objets dans l'espace de stationnement sont déplacés.

Même en utilisant l'aide au stationnement, le conducteur est toujours responsable de conduire prudemment. En se fiant uniquement à l'aide au stationnement, un accident ou des blessures au conducteur et aux autres pourraient survenir.

Le conducteur est responsable de la sécurité en tout temps et doit continuer à porter attention aux environs immédiats du véhicule lors du stationnement et des manoeuvres.

ATTENTION

Les objets placés plus haut que la portée en hauteur de l'aide au stationnement ne seront pas détectés lors de la mesure de l'espace de stationnement. Ces objets ne sont pas considérés lors du calcul de la procédure de stationnement (par ex. charges sur le toit, annexes au véhicule ou rampes de chargement des véhicules). Dans certains cas, l'aide au stationnement peut par conséquent fournir trop tôt des instructions de stationnement, ce qui pourrait résulter en une collision. C'est la raison pour laquelle l'aide au stationnement ne doit pas être utilisée, en pareilles circonstances.

ATTENTION

S'assurer qu'aucune personne ou animal ne se trouve dans la plage des manoeuvres. Sinon, elles pourraient se blesser.

- !** Porter une attention particulière aux objets bas ou qui ont des surfaces plates, comme des barre d'attelage de remorque, poteaux, traverses et bordures. Ce type d'objets ne peut pas être détecté par l'aide au stationnement et peut endommager le véhicule.

Lorsque le système PARKTRONIC est désactivé, l'aide au stationnement est aussi désactivée.

Recourir à l'aide au stationnement pour les espaces de stationnement:

- parallèles à la direction de la course
- en ligne droite, non courbés
- au même niveau que la rue, c'est-à-dire pas sur les trottoirs, par exemple. L'aide au stationnement peut ne pas détecter les courbes à plat

Conseils pour le stationnement:

- sur des routes étroites, manoeuvrer le plus près possible de l'espace de stationnement.
- les espaces de stationnement jonchés d'ordures, envahis par les mauvaises herbes ou occupés en partie par les languettes de remorquage peuvent être identifiés de façon incorrecte, ou pas du tout.
- les chutes de neige ou de forte pluie peuvent entraîner l'évaluation erronée de l'espace de stationnement.
- porter attention aux messages d'avertissement PARKTRONIC (▷ page 381) pendant la procédure de stationnement.
- lors du transport d'une charge plus longue que le véhicule, ne pas utiliser l'aide au stationnement.
- ne jamais utiliser l'aide au stationnement avec des chaînes à neige ou lorsqu'une roue de secours est installée sur le véhicule.
- s'assurer que la pression des pneus est toujours adéquate. Ceci aura des conséquences directes sur les directives de braquage des roues.
- la façon dont le véhicule est positionné dans l'espace de stationnement après le stationnement dépend de plusieurs facteurs. Parmi ces facteurs, on note la position et la forme des véhicules stationnés à l'avant et à l'arrière de votre véhicule, ainsi que les conditions de leur emplacement. Dans certains cas, l'aide au stationnement pourrait guider le

conducteur trop loin (ou pas assez) dans l'espace de stationnement. Dans certains cas, l'aide au stationnement peut aussi mener le véhicule sur le trottoir. Au besoin, annuler la procédure de stationnement avec l'aide au stationnement.

! Si les obstacles sont inévitables, conduire lentement par dessus et non pas en angle. Autrement, vous risquez d'endommager les roues et les pneus.

Détection d'un espace de stationnement

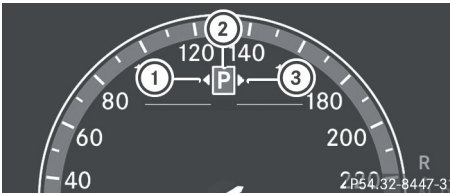

- ① Espace de stationnement détecté sur la gauche
- ② Symbole de stationnement
- ③ Espace de stationnement détecté sur la droite

La guidance du stationnement est automatiquement activée lors de la conduite en marche avant. Le système fonctionne à une vitesse d'environ 35 km/h (22 m/h). Pendant son fonctionnement, le système repère et évalue indépendamment les espaces de stationnement des deux côtés du véhicule. À des vitesses inférieures à 30 km/h (19 m/h), un symbole blanc de stationnement ② apparaît au combiné d'instruments pour indiquer le statut actuel. Le guidage du stationnement ne montre que les espaces de stationnement du côté passager, dans le réglage par défaut. Les espaces de stationnement du côté conducteur sont affichés dès que les feux de direction sont activés du côté conducteur. Pour stationner le véhicule du côté conducteur, le feu de direction côté conducteur doit être maintenu en fonction jusqu'à ce que la marche arrière soit

engagée. Si un espace de stationnement est détecté, le symbole de stationnement ② devient bleu. De plus, une flèche pointant vers la droite ③ ou vers la gauche ① est affichée.

Le guidage du stationnement ne détectera que les espaces de stationnement

- qui sont fermés à l'arrière
- qui sont parallèles à la direction de la course
- d'au moins 1,5 m ((5 pi) de largeur
- d'au moins 1,3 m (4,3 pi) plus long que le véhicule

Un espace de stationnement est affiché pendant que vous passez devant, et jusqu'à une distance d'environ 15 m (50 pi).

Stationnement

Les directives suivantes réfèrent au stationnement dans un espace devant le côté passager avant. Pour stationner dans un espace du côté du conducteur, inverser les directives.

ATTENTION

L'aide au stationnement n'est qu'un guide et pourrait ne pas détecter tous les obstacles. L'aide au stationnement ne doit jamais empêcher le conducteur de porter attention à la route. Le conducteur est responsable de la sécurité en tout temps et doit continuer à porter attention aux environs immédiats lors du stationnement et des manoeuvres. Autrement, la vie du conducteur et celle des autres pourraient être mises en danger.

- Arrêter le véhicule lorsque le symbole de l'espace de stationnement bleu montre

l'espace de stationnement désiré au combiné d'instruments.

- ▶ Engager la marche arrière. L'affichage multifonction montre le message: **Regardez dans toutes les directions Validation avec OK.**
- ▶ Appuyer sur **OK** au volant de direction multifonction pour confirmer. L'affichage au combiné d'instruments commute au guidage du stationnement.

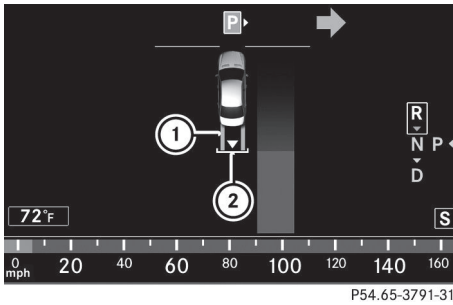

P54.65-3791-31

- ① Ligne verte
- ② Repère blanc marquant la position cible
- ▶ Selon la distance, vous pourriez devoir engager la marche arrière le long de la ligne vers l'espace de stationnement. Ceci est indiqué par la ligne verte ①. Continuer de reculer jusqu'à ce qu'une tonalité soit émise. Arrêter: la position de stationnement a été atteinte et est indiquée par un repère blanc ② avec une flèche pour la position cible.

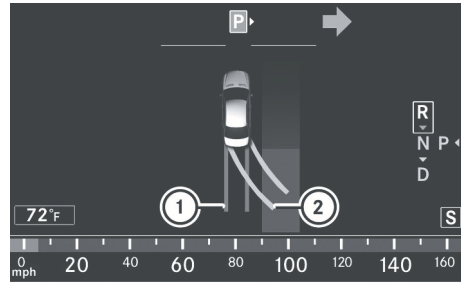

P54.65-4212-31

Conseils pour manoeuvrer

- ① La ligne rouge indique la direction que prendra le véhicule avec le volant de direction dans sa position actuelle
- ② La ligne jaune indique la direction que prendra le véhicule lorsque le volant de direction est tourné dans la direction requise
- ▶ Tourner le volant de direction pendant que le véhicule est stationnaire, jusqu'à ce que la ligne rouge ① et la ligne jaune ② se recoupent. La ligne ② est ensuite indiquée en vert et une tonalité est émise. Si l'espace de stationnement se trouve à distance d'affichage, un repère blanc avec une flèche pour la position cible est montré à l'extrémité de la ligne verte.

Reculer dans un espace de stationnement

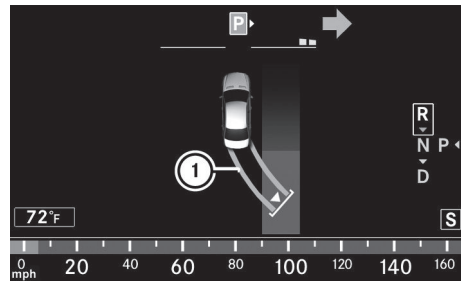

P54.65-3793-31

- ① La ligne devient verte lorsque le volant de direction est tourné à la bonne position

- ▶ Garder le volant de direction en position et reculer prudemment.
- ▶ Arrêter dès qu'une tonalité est émise. Le véhicule a atteint la position où le conducteur doit tourner le volant dans la direction opposée.

Contre-direction

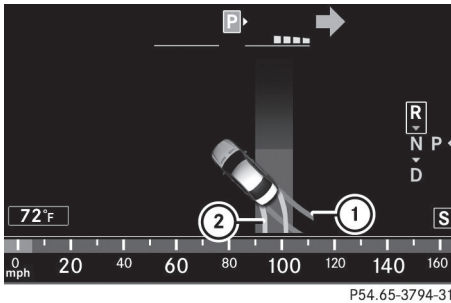

- ① La ligne rouge indique la direction que prendra le véhicule avec le volant de direction dans sa position actuelle
 - ② La ligne jaune indique la direction que prendra le véhicule lorsque le volant de direction est tourné dans la direction requise
- ▶ Tourner le volant de direction pendant que le véhicule est stationnaire, jusqu'à ce que la ligne rouge ① et la ligne jaune ② se recoupent. La ligne ② est ensuite indiquée en vert et une tonalité est émise. Une flèche blanche et un repère blanc sont affichés pour indiquer la position cible.

Conduite jusqu'à la position finale

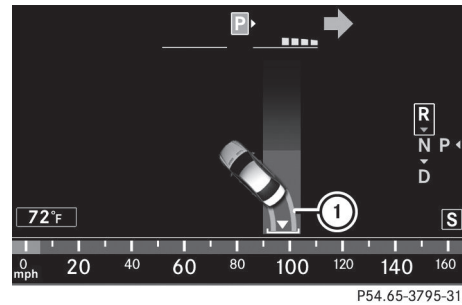

- ① La ligne devient verte lorsque le volant de direction est tourné à la bonne position
- ▶ Garder le volant de direction en position et reculer prudemment jusqu'à ce que la position finale soit atteinte. Le message **Guidage stationnement terminé** paraît dans l'affichage multifonction et une tonalité est émise.

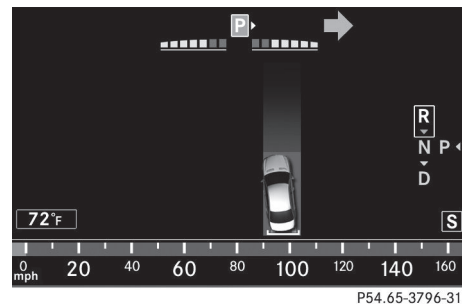

Position finale

Selon la taille de l'espace de stationnement, le véhicule pourrait être positionné en angle dans l'espace de stationnement. Si possible, le guidage de stationnement vous guidera le plus loin possible vers la limite arrière de l'espace de stationnement.

- ▶ Manoeuvrer vers la position finale si requis.
- ▶ Toujours respecter les messages d'avertissement affichés par PARKTRONIC (> page 381).

Annulation de l'Aide au stationnement

► Appuyer sur le bouton PARKTRONIC au tableau de bord (▷ page 382).

L'aide au stationnement est annulée immédiatement et le système PARKTRONIC est désactivé.

L'aide au stationnement est automatiquement annulée s'il n'est plus possible de fournir une assistance dans l'espace de stationnement ou en cas d'anomalie.

Le symbole de l'espace de stationnement s'éteint et une tonalité est émise. Le message **Aide au stationnement annulée** paraît dans l'affichage multifonction.

Caméra de recul

Remarques sécuritaires importantes

La caméra de recul est une aide optique au stationnement. Elle montre la zone derrière le véhicule dans l'affichage COMAND.

⚠ ATTENTION

S'assurer qu'aucune personne ou animal ne se trouve dans la plage des manoeuvres. Sinon, elles pourraient se blesser.

La caméra de recul se trouve dans la poignée du couvercle de coffre.

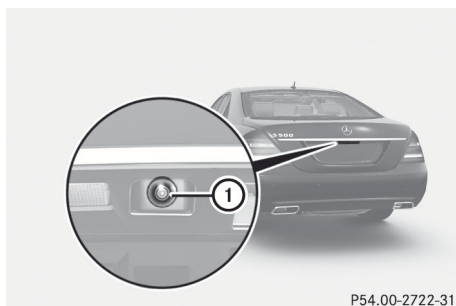

P54.00-2722-31

① Caméra de recul

Vue de la caméra

L'arrière du véhicule est affiché sous forme d'image inversée, semblable à la vue dans un rétroviseur.

⚠ ATTENTION

La caméra de recul n'est qu'un système d'aide et peut afficher des obstacles

- dans une perspective déformée
- avec imprécision
- ne pas afficher d'obstacles du tout

La caméra de recul n'enlève pas au conducteur la responsabilité d'être prudent. Observer les alentours avec attention. La caméra de recul pourrait ne pas montrer les objets qui sont

- très près du pare-chocs arrière
- sous le pare-chocs arrière
- au-dessus de la poignée du coffre

L'utilisateur est responsable d'assumer la sécurité en tout temps et de continuer de surveiller les abords immédiats, lors du stationnement et autres manoeuvres. Ceci inclut la surveillance de l'avant, l'arrière et les côtés du véhicule. Autrement, votre vie et celle des autres pourraient être mises en danger.

⚠ AVERTISSEMENT

La caméra de recul ne fonctionnera pas ou ne fonctionnera pas complètement:

- si le couvercle du coffre est ouvert
- s'il pleut ou s'il neige beaucoup ou en cas de brouillard
- si c'est la nuit et le véhicule est manoeuvré ou stationné dans un endroit très sombre
- si la caméra de recul est exposée à une lumière blanche très brillante
- si les abords immédiats de la caméra sont éclairés d'une lampe fluorescente (l'affichage du système COMAND peut vaciller)
- si les températures varient rapidement, par exemple en conduisant le véhicule du froid

dans un garage chauffé (condensation sur les lentilles)

- si les lentilles de la caméra sont sales ou recouvertes
 - l'arrière du véhicule est endommagé
- En pareil cas, faire vérifier la position et le réglage de la caméra de recul par un technicien spécialisé à l'atelier. Mercedes-Benz recommande de contacter un Concessionnaire Mercedes-Benz à cette fin.

Ne pas utiliser la caméra de recul en pareil cas. Autrement, des blessures au conducteur et aux autres pourraient survenir, de même que des dommages à la propriété, y compris le véhicule lors du stationnement et autres manoeuvres.

Activation de la caméra de recul

- ▶ S'assurer que la clé SmartKey est à la position **2** dans le commutateur de démarrage.
- ▶ Passer à la marche arrière.
L'espace à l'arrière du véhicule paraît dans l'affichage du système COMAND avec des lignes-guides.

Lignes-guides dans l'affichage COMAND

⚠ ATTENTION

Le recours à la caméra de recul pourrait s'avérer dangereux si vous êtes daltonien ou souffrez de troubles de la vision couleur.

Utiliser la caméra de recul uniquement s'il est possible de voir et de distinguer toutes les lignes colorées montrées par la caméra de recul sur l'affichage COMAND.

⚠ ATTENTION

Noter que des objets qui ne touchent pas le sol peuvent paraître plus loin qu'ils ne le sont actuellement, par exemple:

- le pare-choc d'un véhicule stationné derrière le vôtre
- la barre de remorquage
- la boule d'accouplement de la languette de remorquage
- l'arrière d'un camion
- un poteau incliné

Dans ce cas, ne pas utiliser les lignes-guide pour estimer la distance. La distance pourrait être mal jaugée, ce qui augmente le risque d'entrer en collision avec des objets.

Même lorsque l'objet dont le véhicule se rapproche est directement sur le sol, ne pas l'approcher plus que la ligne-guide rouge.

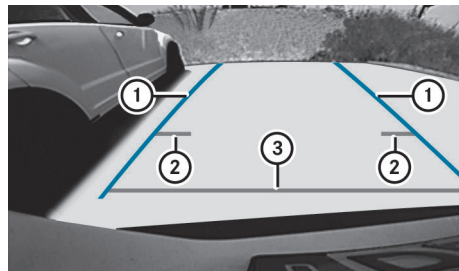

P54.65-4407-31

Information dans l'affichage COMAND (exemple)

Les lignes-guides ② et ③ montrent la distance approximative à l'arrière du véhicule. La ligne-guide jaune ② indique une distance approximative de 1 m (3 pi) et la ligne-guide rouge ③ indique une distance approximative de 0,25 m (10 po). Les distances s'appliquent seulement aux objets au niveau du sol. Les lignes-guides bleues ① dénotent la largeur requise pour le véhicule. Elles servent à aligner le véhicule avec le rebord de la route, par exemple le trottoir.

ATTENTION ASSIST**Remarques sécuritaires importantes**

ATTENTION ASSIST aide le conducteur lors des trajets longs et monotones, notamment sur les autoroutes. Cette fonction est disponible lorsque la vitesse du véhicule varie de 80 km/h (50 mi/h) à 180 km/h (112 mi/h).

Lorsque le système ATTENTION ASSIST détecte des indicateurs habituels de fatigue ou un manquement accru de concentration au volant chez le conducteur, le système suggère au conducteur de s'arrêter pour faire une pause.

⚠ ATTENTION

ATTENTION ASSIST n'est qu'une aide et peut détecter la fatigue et un défaut de concentration trop tard ou pas du tout. Il n'est pas un substitut au conducteur bien reposé et attentif.

La fatigue peut faire reconnaître des situations dangereuses trop tard, mal juger une situation ou réagir plus lentement. Pour cette raison, s'assurer de se sentir reposé avant de commencer à conduire et pendant le voyage. S'assurer de prendre des pauses régulières à temps, particulièrement pendant de longs voyages. Autrement, il est possible de ne pas reconnaître les dangers à temps, de causer un accident et de causer des blessures au conducteur et aux autres.

ATTENTION ASSIST évalue le niveau de fatigue ou de manque de concentration du conducteur en tenant compte des critères suivants:

- le style personnel de conduite (par ex. le mouvement de la direction)
- les conditions de conduite (par ex. l'heure actuelle, le temps passé au volant)

La fonction ATTENTION ASSIST est limitée et les avertissements peuvent être retardés ou ne pas être émis lorsque:

- l'état des routes est mauvais, par exemple la surface est inégale ou raboteuse
- un vent latéral fort souffle
- le conducteur a adopté un style de conduite sportive avec virages à haute vitesse ou accélération élevée
- le conducteur roule surtout à une vitesse inférieure à 80 km/h (50 mi/h) ou à plus de 180 km/h (112 mi/h)
- le conducteur utilise le système COMAND ou s'en sert pour faire un appel téléphonique
- le réglage de l'heure n'est pas adéquat
- dans des situations de conduite active, notamment un changement de voie ou de vitesse

Messages d'avertissement et messages dans l'affichage multifonction

- Activer le système ATTENTION ASSIST à l'aide de l'ordinateur de bord (▷ page 422).

Le symbole ① paraît dans l'affichage multifonction.

Lorsque ATTENTION ASSIST est actif, il avertira le conducteur au plus tôt après 20 minutes de conduite. Une tonalité intermittente sera émise deux fois et le message **Attention Assist Faites une pause** paraît dans l'affichage multifonction

- Au besoin, faire une pause.
- Appuyer sur **OK** pour confirmer le message.

Lors de longs trajets, le conducteur devrait faire des arrêts réguliers afin de se reposer adéquatement. Si le conducteur ne fait pas une pause, le système ATTENTION ASSIST continue de reconnaître la fatigue et l'inattention croissante, et alertera à nouveau le conducteur après 15 minutes au plus tôt. Le système ATTENTION ASSIST est réinitialisé lorsque le conducteur poursuit son trajet et le système recommence à évaluer la fatigue lorsque :

- le moteur est arrêté.
- le conducteur déboucle sa ceinture de sécurité et ouvre la porte, par exemple pendant une pause ou pour se faire remplacer.

Assistance à la vision nocturne Plus

Remarques sécuritaires importantes

En plus de l'éclairage fourni par les phares habituels, l'assistance à la vision nocturne Plus éclaire la route avec une lumière infrarouge. La caméra de l'assistance à la vision nocturne Plus détecte la lumière infrarouge et affiche une image en noir et blanc dans l'affichage multifonction. L'image de l'affichage multifonction correspond à l'éclairage de la route par les feux de route. Ceci permet au conducteur de voir le trajet de la route et tout obstacle en temps voulu. Si la détection de piéton est activée, les piétons reconnus par le système paraissent en surbrillance dans l'affichage de l'assistance à la vision nocturne Plus.

ATTENTION

L'Assistance à la vision nocturne Plus n'est qu'un système d'aide conçu pour aider le conducteur lors de la conduite. Ceci ne remplace pas l'attention active du conducteur pendant la conduite. Ne pas se fier uniquement à l'affichage de l'Assistance à la vision nocturne Plus. Continuer à regarder à travers le pare-brise. Le conducteur reste responsable de la sécurité et doit être attentif

aux conditions de la route. Autrement, votre sécurité et celle des autres pourraient être mises en danger.

Le système pourrait être diminué ou non fonctionnel si :

- la visibilité est faible en raison de la neige, de la pluie, du brouillard, ou des embruns, par exemple.
- le pare-brise est sale, embrouillé, ou recouvert d'une étiquette par exemple, à proximité de la caméra.
- la conduite dans des virages, dans les montées ou dans les descentes.

Les phares allumés des véhicules voyageant en sens inverse n'affectent pas l'affichage de l'assistance à la vision nocturne Plus dans l'affichage multifonction. C'est aussi le cas s'il est impossible d'allumer les feux de route en raison des véhicules voyageant en sens inverse.

ATTENTION

L'assistance à la vision nocturne ne peut tenir compte des objets devant ou voisins du véhicule. Lors des manoeuvres, continuer de regarder à travers le pare-brise. S'assurer qu'aucune personne ou animal ne se trouve dans l'aire où vous manoeuvrez. Le cas contraire, des blessures pourraient survenir.

-  La lumière infrarouge est invisible pour l'oeil humain, et par conséquent, n'aveugle pas les autres conducteurs. L'assistance à la vision nocturne Plus peut donc rester en fonction, même si des véhicules s'approchent en sens inverse.

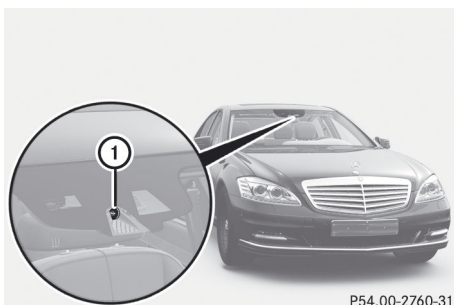

P54.00-2760-31

- ① Caméra d'assistance à la vision nocturne Plus

Mise en fonction de l'Assistance à la vision nocturne Plus

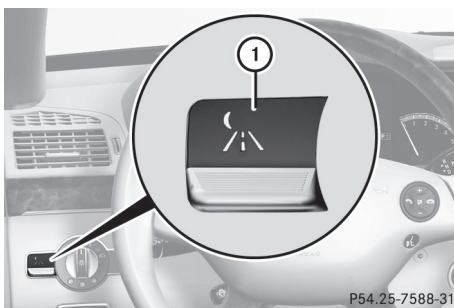

P54.25-7588-31

Il est possible d'activer l'Assistance à la vision nocturne Plus uniquement lorsque:

- La clé SmartKey est à la position **2** du commutateur d'allumage.
 - c'est l'obscurité.
 - le commutateur d'éclairage est à la position **A** ou **D**.
 - la marche arrière n'est pas engagée.
- Appuyer sur le bouton ①.

L'affichage de l'assistance à la vision nocturne Plus paraît dans l'affichage multifonction.

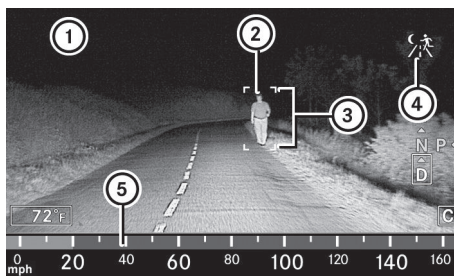

P54.32-7708-31

- ① Affichage de l'assistance à la vision nocturne Plus
- ② Piéton reconnu
- ③ Encadrement
- ④ Symbole de la détection active de piéton
- ⑤ Affichage de la vitesse

i Les lampes infrarouges s'allument automatiquement lorsque le véhicule roule à une vitesse d'environ 10 km/h (6 mi/h). Ce qui signifie que vous n'avez pas la portée visuelle complète lorsque le véhicule est stationnaire et ne pouvez pas vérifier si l'assistance à la vision nocturne Plus fonctionne.

Lorsque l'assistance à la vision nocturne Plus est activée, le cadran de l'affichage de vitesse ⑤ change dans l'affichage multifonction. L'affichage de la vitesse ⑤ est montrée comme une barre au bas de l'affichage multifonction. La ligne des menus principaux n'est plus disponible. Si le conducteur désire changer un réglage à l'aide des boutons au volant de direction multifonction, il doit d'abord désactiver l'assistance à la vision nocturne Plus.

Détection de piéton

⚠ AVERTISSEMENT

La reconnaissance de piéton peut être réduite ou inopérante si :

- des piétons sont partiellement ou complètement cachés par des objets, par exemple des véhicules stationnés.
- la silhouette du piéton dans l'Assistance à la vision nocturne Plus est affichée de manière incomplète ou interrompue, par ex. par une forte réflexion de la lumière.
- des piétons ne contrastent pas avec les environs.
- des piétons ne se tiennent pas debout, par exemple s'ils sont assis, accroupis ou couchés.

i Les animaux ne sont pas reconnus par la reconnaissance de piéton.

L'Assistance à la vision nocturne Plus peut reconnaître des piétons par des caractéristiques typiques, par exemple une silhouette en forme de personne.

La reconnaissance de piéton est alors désactivée automatiquement si :

- l'Assistance à la vision nocturne Plus est activée.
- la vitesse est plus élevée que 10 km/h (6 mi/h).
- les environs sont sombres, par exemple, en conduisant en dehors d'une agglomération sans éclairage de rue.

Si la reconnaissance de piéton est active, le symbole ④ paraît. Si des piétons sont reconnus, ils sont encadrés ③ et de cette façon mis en surbrillance. Si le système de reconnaissance de piéton a porté un piéton à votre attention, regarder à travers le pare-brise pour évaluer la situation. La distance réelle des objets et des piétons ne peut pas être jugée précisément en regardant à l'écran.

Ce peut être parce que les objets sont en surbrillance comme les piétons.

Réglage de la luminosité de l'affichage multifonction

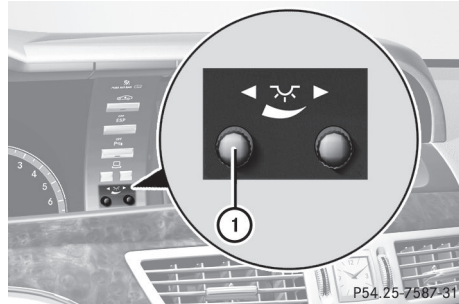

- **Pour augmenter ou diminuer:** s'assurer que l'Assistance à la vision nocturne Plus est activée.
- Tourner le contrôle ① dans le sens des aiguilles d'une montre ou dans le sens contraire.

Pare-brise embué ou sale

L'affichage de l'assistance à la vision nocturne Plus peut être affecté si le pare-brise à l'avant de la caméra est sale ou embué de l'intérieur ou de l'extérieur.

⚠ ATTENTION

Se rappeler que la responsabilité première du conducteur est la conduite du véhicule. La responsabilité primordiale doit être de se concentrer sur la route. Pour votre sécurité et celle des autres, arrêter le véhicule avant d'essayer de désembuer ou de nettoyer la vitre devant la caméra d'assistance à la vision nocturne Plus.

Se rappeler qu'à une vitesse de seulement 50 km/h (environ 30 mi/h), le véhicule couvre une distance d'environ 14 mètres (environ 44 pieds) par seconde.

- **Pour dégivrer:** vérifier les réglages (▷ page 323) de la climatisation automatique et rabattre le couvercle (▷ page 517) de la caméra.
- **Pour dégivrer l'intérieur du pare-brise:** rabattre le couvercle (▷ page 517) de la

caméra et nettoyer le pare-brise
(▷ page 5 15).

Problèmes avec l'Assistance à la vision nocturne Plus

Problèmes	Causes et conséquences possibles et ► Solutions
La qualité de l'image de l'Assistance à la vision nocturne Plus s'est détériorée.	Les essuie-glaces de pare-brise obstruent le pare-brise. ► Remplacer les essuie-glaces (▷ page 312).
	Le pare-brise est barbouillé après que le véhicule est passé dans un lave-autos. ► Nettoyer le pare-brise (▷ page 515).
	Il y a de légers dommages au pare-brise dans le champ de vision de la caméra. ► Remplacer le pare-brise.
	Le pare-brise est embué de l'intérieur. ► Dégivrer le pare-brise (▷ page 323).
	Le pare-brise est glacé. ► Déglacer le pare-brise (▷ page 322).
	Il y a de la saleté sur l'intérieur du pare-brise. ► Nettoyer l'intérieur du pare-brise (▷ page 515).

Groupe Assistance en conduite

Notes générales

i Le groupe Assistance en conduite est disponible sur les véhicules avec technologie HYBRIDE seulement.

Le groupe Assistance en conduite comprend le système DISTRONIC PLUS (▷ page 364), l'Assistance à l'angle mort (▷ page 395) et l'Assistant trajectoire actif (▷ page 398).

Assistance à l'angle mort

Remarques sécuritaires importantes

L'assistant à l'angle mort a recours à un système de capteurs radar pour surveiller les alentours, des deux côtés du véhicule. Le système entre en fonction à une vitesse d'environ 30 km/h (20 mi/h). Un avertissement dans les rétroviseurs extérieurs attire l'attention du conducteur sur les véhicules détectés dans l'aire de

surveillance. Si le conducteur active alors le feu de direction afin de changer de voie, un avertissement visuel et sonore de collision sera émis. L'assistant à l'angle mort a recours à des capteurs dans les pare-chocs arrière, à des fins de surveillance.

⚠ ATTENTION

L'Assistance à l'angle mort n'est qu'un système d'aide conçu pour aider le conducteur lors de la conduite. La fonction peut négliger de reconnaître certains véhicules et elle ne remplace donc pas l'attention active du conducteur pendant la conduite.

L'assistance à l'angle mort ne peut détecter les conditions de la route et de la circulation. La fonction peut négliger de reconnaître les véhicules étroits, telles les motocyclettes ou les bicyclettes, ou elle ne les reconnaîtra que trop tard.

La surveillance peut être affectée par la saleté des capteurs, les embruns épais ou la mauvaise visibilité causée par la neige, la pluie ou le brouillard, par exemple. Dans un tels cas, les véhicules sont détectés trop tard ou pas du tout.

Toujours surveiller les conditions de la circulation et les environs immédiats. Autrement, le conducteur pourrait ne pas être en mesure de reconnaître à temps les situations dangereuses, ce qui pourrait causer un accident ou des blessures au conducteur et à autrui.

i É.-U. seulement

Ce dispositif a été approuvé par la FCC comme étant un «Système de radar de véhicule». Le capteur radar est destiné uniquement à être utilisé sur un système de radar automobile. La dépose, la falsification ou la modification du dispositif annulera toutes les garanties, et la FCC l'interdit. Ne pas modifier, falsifier ou utiliser ce dispositif d'une façon non approuvée.

Toute modification non autorisée de ce dispositif pourrait priver l'utilisateur du droit d'utiliser cet équipement.

Pour que le système d'assistance à l'angle mort soit en fonction pendant la conduite, le système de capteurs radar doit être activé (▷ page 425) et fonctionnel.

Portée de détection des capteurs

L'assistant à l'angle mort surveille l'aire indiquée dans l'illustration jusqu'à 3 m (10 pi) derrière et immédiatement à côté de votre véhicule.

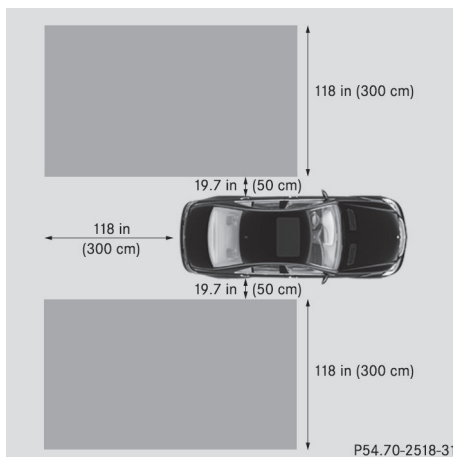

⚠ ATTENTION

L'assistance à l'angle mort surveille certaines aires adjacentes au véhicule. Les véhicules approchant et dépassant le vôtre à haute vitesse ne seront pas détectés. Aucun affichage ni tonalité d'avertissement ne seront émis.

Lors de la conduite dans une voie très large, il est possible que les capteurs ne soient pas en mesure de surveiller toute la largeur de la voie voisine. En pareil cas, il est possible que les véhicules roulant dans la voie voisine ne soient pas détectés, surtout s'ils roulent en formation en zigzag. Cette situation peut survenir si des véhicules roulent sur l'extrémité intérieure de leur voie, la zone la plus éloignée de votre véhicule.

Toujours surveiller les conditions de la circulation et les environs immédiats. Autrement, le conducteur pourrait ne pas être en mesure de reconnaître à temps les situations dangereuses, ce qui pourrait causer un accident ou des blessures au conducteur et à autrui.

Si les voies sont étroites, les véhicules conduisant dans la voie voisine de la vôtre pourraient être indiqués dans l'affichage, surtout si les véhicules ne circulent pas au milieu de leur voie. Ceci peut survenir lorsque

les véhicules circulent sur la partie intérieure de leur voie.

En raison de la nature du système :

- des avertissements peuvent être émis par erreur en conduisant près de glissières de sécurité ou de bordures de voie rigides.
- des avertissements peuvent être interrompus en conduisant à côté de véhicules longs, tels des camions, pendant une période prolongée.

Les deux capteurs de l'assistant à l'angle mort sont intégrés dans les côtés du pare-chocs arrière. S'assurer que le pare-chocs n'est pas sale, glacé ou enneigé autour des capteurs. S'assurer aussi que les capteurs arrière ne sont pas obstrués, par exemple, par des porte-bicyclettes ou porte-bagages qui dépassent. Dans l'éventualité d'un impact important ou de dommages aux pare-chocs, faire vérifier les capteurs radar par un atelier spécialisé tel que le Concessionnaire Mercedes-Benz agréé. Autrement, l'assistant à l'angle mort risque de ne pas fonctionner correctement.

Témoins et avertisseurs

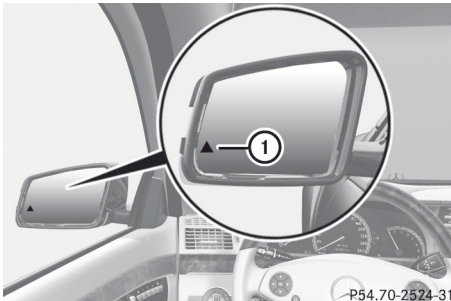

① Témoin jaune/témoin avertisseur rouge

Lorsque l'assistant à l'angle mort est activé, le témoin ① s'allume en jaune dans les rétroviseurs extérieurs jusqu'à une vitesse de 30 km/h (20 mi/h). Lorsque le véhicule excède la vitesse de 30 km/h (20 mi/h), le témoin s'éteint et l'assistant à l'angle mort est prêt à fonctionner.

Lorsque la vitesse du véhicule dépasse 30 km/h (20 mi/h), le témoin avertisseur ① s'allume en rouge du côté correspondant lorsqu'un véhicule est détecté dans l'aire de surveillance de l'angle mort. Cet avertissement est toujours émis lorsqu'un véhicule s'engage dans l'aire de surveillance de l'assistant à l'angle mort, de l'arrière ou du côté. Si votre véhicule en double un autre, l'avertissement sera émis seulement si l'écart de vitesse entre les deux véhicules est inférieur à 12 km/h (7 mi/h).

Le témoin jaune s'éteint lorsque la marche arrière est engagée. En pareil cas, l'assistant à l'angle mort n'est plus actif.

L'intensité lumineuse des témoins et avertisseurs se règle automatiquement selon l'éclairage ambiant.

⚠ ATTENTION

L'assistance à l'angle mort n'entre pas en fonction à des vitesses inférieures à 30 km/h (20 m/h). Les témoins dans les rétroviseurs extérieurs sont jaunes. Les véhicules dans la plage de surveillance ne sont alors pas indiqués.

Toujours porter attention aux conditions du trafic et à l'environnement immédiat. Autrement, les dangers pourraient ne pas être reconnus à temps, causer un accident et blesser le conducteur et les autres.

Avertissement de collision

Si un véhicule est détecté dans la portée d'action de l'assistant à l'angle mort et que le conducteur active les feux de direction, une tonalité deux tons sera émise. Le témoin avertisseur rouge ① clignote. Si un feu de direction reste en fonction sur une période prolongée, les véhicules détectés sont indiqués par le clignotement du témoin avertisseur rouge ①. Il n'y a plus de tonalités d'avertissement.

Activation de l'assistant à l'angle mort

- ▶ S'assurer que le système de capteurs radar (▷ page 425) et l'assistant à l'angle mort (▷ page 422) sont activés à l'ordinateur de bord.
- ▶ Tourner la clé SmartKey à la position **2** dans le commutateur de démarrage. Les témoins avertisseurs ① s'allument en rouge dans les rétroviseurs extérieurs pendant environ 1,5 seconde, puis deviennent jaunes.

Assistant trajectoire**Remarques sécuritaires importantes**

L'assistant trajectoire surveille la partie avant du véhicule grâce à une caméra placée au haut du pare-brise. L'assistant trajectoire détecte les repères des voies routières et informe le conducteur dans l'éventualité où il quitte involontairement la voie.

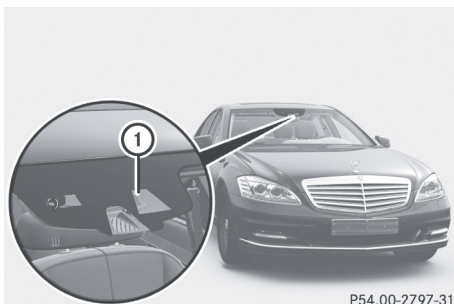

P54.00-2797-31

① Caméra de l'assistant trajectoire

Si la fonction **Unité d'affichage tachym./totalisateur** (▷ page 424) a été choisie à l'ordinateur de bord et que **km** est l'unité de mesure sélectionnée, l'assistant trajectoire entre en fonction à compter d'une vitesse de 60 km/h. Si l'unité d'affichage **mph** est sélectionnée, l'assistance entre en fonction à compter de 40 m/h.

⚠ AVERTISSEMENT

L'Assistant trajectoire ne maintient pas le véhicule dans sa voie. Ce n'est qu'une aide et

peut détecter les marquages de voie incorrectement ou pas du tout.

Le système peut être défectueux ou ne pas fonctionner si:

- la visibilité est mauvaise, par exemple en raison d'un éclairage insuffisant sur la route, ou en raison de la neige, la pluie ou du brouillard.
- il y a de l'éblouissement, venant par exemple du trafic à l'avant, du soleil ou de la réflexion d'autres véhicules.
- le pare-brise est sale, embué, ou recouvert d'une étiquette par exemple, dans les environs de la caméra.
- plusieurs ou aucun marquage de voie pour une voie simple sont présents.
- les marquages de voies sont usés, sombres ou recouverts de saleté ou de neige, par exemple.
- la distance avec le véhicule à l'avant est trop petite et donc les marquages de voie ne peuvent être détectés.
- les marquages de voie sur la route ne sont pas claires, par exemple, à proximité de travaux routiers.
- les marquages de voie changent rapidement, par exemple dérivations, croisements ou fusion.
- la route est étroite et sinueuse.

L'assistance trajectoire ne peut détecter les conditions de la route et de la circulation. Ce n'est pas un substitut à la conduite attentive. Le conducteur est responsable de la vitesse du véhicule, du freinage au bon moment et du changement correct de vitesse. Toujours adapter le style de conduite aux conditions du temps et de la circulation. Toujours porter attention aux conditions du trafic et à l'environnement immédiat. Autrement, des dangers pourraient ne pas être reconnus à temps, causer un accident et blesser le conducteur et les autres.

Un avertissement est généralement émis lorsqu'une roue avant passe sur un repère de voie routière. Le conducteur sera prévenu par

le biais d'une vibration intermittente à l'intérieur du volant pendant jusqu'à 1,5 seconde.

Le système peut distinguer diverses conditions pour alerter tôt le conducteur et éviter des avertissements inutiles lorsque le véhicule déborde de sa voie.

La vibration d'avertissement survient plus tôt si:

- le véhicule approche le repère de voie routière extérieur dans un virage.
- le véhicule circule sur des voies très larges, comme sur les autoroutes.
- le système reconnaît un repère de voie routière continu.

La vibration d'avertissement survient plus tard si:

- le véhicule circule sur des voies très étroites.
- le véhicule braque dans un virage.

Aucune vibration d'avertissement ne survient si:

- le conducteur dirige, freine et accélère le véhicule facilement et activement.
- le véhicule braque dans un virage serré.
- un système de sécurité en conduite intervient, tel que ABS, BAS ou ESP®.
- les clignotants de direction sont activés. En pareil cas, les avertissements sont supprimés pendant un certain temps.

Activation de l'assistant trajectoire

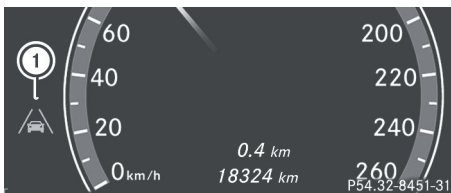

- ▶ Activer l'assistant trajectoire à l'aide de l'ordinateur de bord (> page 422). Le symbole ① paraît dans l'affichage multifonction.

Si la vitesse excède 60 km/h (40 m/h) et que les repères de ligne sont détectés, le symbole ① est en vert. L'assistant trajectoire est prêt à fonctionner.

Groupe assistance en conduite active

Notes générales

- ① Le groupe Assistance en conduite active est uniquement disponible sur les véhicules sans le système HYBRIDE.

Le groupe Assistance en conduite active comprend DISTRONIC PLUS (> page 364), l'assistant à l'angle mort actif (> page 399) et l'assistant trajectoire actif (> page 403).

Assistant à l'angle mort actif

Remarques sécuritaires importantes

L'assistant à l'angle mort a recours à un système de capteurs radar pour surveiller les alentours du véhicule derrière le conducteur. Un avertissement dans les rétroviseurs extérieurs attire l'attention du conducteur sur les véhicules détectés dans l'aire de surveillance. Si le conducteur active alors le feu de direction afin de changer de voie, un avertissement visuel et sonore de collision sera émis. Si un risque de collision latérale est détecté, le freinage correctif peut aider le conducteur à éviter une collision. Pour faciliter l'application corrective du freinage, l'assistant à l'angle mort a aussi recours au système de capteurs radar avant. L'assistant à l'angle mort entre en fonction à une vitesse d'environ 30 km/h (20 mi/h).

⚠ ATTENTION

L'Assistant à l'angle mort actif n'est qu'un système d'aide et pourrait ne pas bien reconnaître les véhicules/obstacles, ni même les reconnaître du tout.

Le système pourrait être diminué ou non fonctionnel si:

- la visibilité est faible en raison de la neige, de la pluie, du brouillard, ou des embruns, par exemple.
- les capteurs avant et/ou arrière sont sales.

L'Assistant à l'angle mort actif peut ne pas reconnaître les véhicules étroits, telles les motocyclettes ou les bicyclettes, ou il ne les reconnaîtra que trop tard. Il ne peut pas détecter les véhicules dépassés sur une courte distance qui se trouvent par la suite dans l'angle mort.

L'Assistant à l'angle mort actif ne peut détecter les conditions de la route et de la circulation. Ceci ne remplace pas l'attention active du conducteur pendant la conduite. Le conducteur doit toujours rester vigilant quant à la vitesse, au freinage en temps voulu et à la direction optimale du véhicule. Adapter toujours le style de conduite aux conditions climatiques et de circulation. Toujours surveiller les conditions de la circulation et les environs immédiats. Autrement, le conducteur pourrait ne pas être en mesure de reconnaître à temps les situations dangereuses, ce qui pourrait causer un accident ou des blessures au conducteur et à autrui.

i É.-U. seulement:

Ce dispositif a été approuvé par la FCC comme étant un «Système de radar de véhicule». Le capteur radar est destiné uniquement à être utilisé sur un système de radar automobile. La dépose, la falsification ou la modification du dispositif annulera toutes les garanties, et la FCC l'interdit. Ne pas modifier, falsifier ou utiliser ce dispositif d'une façon non approuvée.

Toute modification non autorisée de ce dispositif pourrait priver l'utilisateur du droit d'utiliser cet équipement.

Pour que l'assistant à l'angle mort soit en fonction pendant la conduite, le système de

capteurs radar doit être activé (> page 425) et fonctionnel.

Aire de surveillance

L'assistant à l'angle mort surveille l'aire indiquée dans l'illustration jusqu'à 3 m (10 pi) derrière et immédiatement à côté de votre véhicule. L'assistant à l'angle mort a recours à des capteurs dans les pare-chocs arrière, à des fins de surveillance.

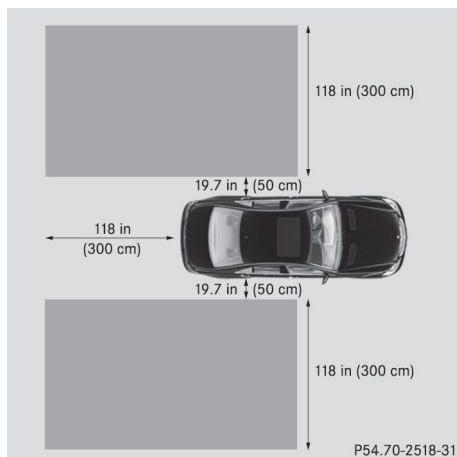

⚠ ATTENTION

L'Assistant à l'angle mort actif surveille certaines aires adjacentes au véhicule. Les véhicules approchant et dépassant le vôtre à haute vitesse ne seront pas détectés. Aucun avertissement visuel ou auditif n'est émis et le système ne freine pas le véhicule pour corriger sa course.

Lors de la conduite dans une voie très large, il est possible que les capteurs ne soient pas en mesure de surveiller toute la largeur de la voie voisine. En pareil cas, il est possible que les véhicules roulant dans la voie voisine ne soient pas détectés, surtout s'ils roulent en formation en zigzag. Cette situation peut survenir si des véhicules roulent sur l'extrémité intérieure de leur voie, la zone la plus éloignée de votre véhicule.

Toujours surveiller les conditions de la circulation et les environs immédiats.

Autrement, le conducteur pourrait ne pas être en mesure de reconnaître à temps les situations dangereuses, ce qui pourrait causer un accident ou des blessures au conducteur et à autrui.

Si les voies sont étroites, les véhicules conduisant dans la voie à côté de la vôtre pourraient être indiqués dans l'affichage, surtout si les véhicules ne circulent pas au milieu de leur voie. Ceci peut survenir lorsque les véhicules circulent sur la partie intérieure de leur voie.

En raison de la nature du système :

- des avertissements peuvent être émis par erreur en conduisant près de glissières de sécurité ou de bordures de voie rigides.
- des avertissements peuvent être interrompus en conduisant à côté de véhicules longs, tels des camions, pendant une période prolongée.

Les deux capteurs de l'assistant à l'angle mort sont intégrés aux pare-chocs avant et arrière. Un capteur radar additionnel est placé derrière le recouvrement de la calandre du radiateur. S'assurer que les capteurs dans les pare-chocs et le recouvrement du capteur dans la grille du radiateur ne sont pas recouverts de saleté, glace et neige fondante. S'assurer aussi que les capteurs arrière ne sont pas obstrués, par exemple, par des porte-bicyclettes ou porte-bagages qui dépassent. À la suite d'un impact sévère ou en cas de dommages aux pare-chocs, faire vérifier le fonctionnement des capteurs radar dans un atelier spécialisé. Autrement, l'assistant à l'angle mort risque de ne pas fonctionner correctement.

Témoins et avertisseurs

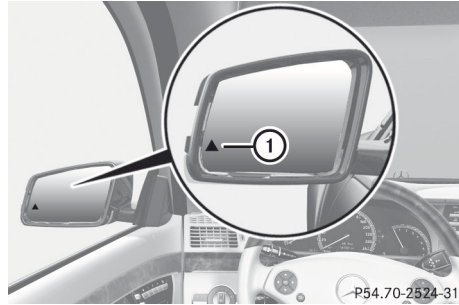

① Témoin jaune/témoin avertisseur rouge

Lorsque l'assistant à l'angle mort est activé, le témoin ① s'allume en jaune dans les rétroviseurs extérieurs jusqu'à une vitesse de 30 km/h (20 mi/h). Lorsque le véhicule excède la vitesse de 30 km/h (20 mi/h), le témoin s'éteint et l'assistant à l'angle mort actif est prêt à fonctionner.

Lorsque la vitesse du véhicule dépasse 30 km/h (20 mi/h), le témoin avertisseur ① s'allume en rouge du côté correspondant lorsqu'un véhicule est détecté dans l'aire de surveillance de l'angle mort. Cet avertissement est toujours émis lorsqu'un véhicule s'engage dans l'aire de surveillance de l'assistant à l'angle mort, de l'arrière ou du côté. Si votre véhicule en double un autre, l'avertissement sera émis seulement si l'écart de vitesse entre les deux véhicules est inférieur à 12 km/h (7 mi/h).

Le témoin jaune s'éteint lorsque la marche arrière est engagée. En pareil cas, l'assistant à l'angle mort actif n'est plus actif.

L'intensité lumineuse des témoins et avertisseurs se règle automatiquement selon l'éclairage ambiant.

⚠ ATTENTION

L'Assistant à l'angle mort actif n'est pas actif à des vitesses inférieures à 30 km/h (20 mi/h). Les témoins qui s'allument dans les rétroviseurs extérieurs sont jaunes. Les véhicules dans l'aire de détection ne sont alors pas indiqués.

Toujours surveiller les conditions de la circulation et les environs immédiats. Autrement, le conducteur pourrait ne pas être en mesure de reconnaître à temps les situations dangereuses, ce qui pourrait causer un accident ou des blessures au conducteur et à autrui.

Avertisseurs visuels et sonores de collision

Si les clignotants appropriés sont activés et qu'un véhicule est détecté dans l'aire de surveillance latérale, un avertissement visuel et sonore sera émis. Une double tonalité sera émise et un témoin avertisseur rouge ① clignotera. Si un feu de direction reste en fonction sur une période prolongée, les véhicules détectés sont indiqués par le clignotement du témoin avertisseur rouge ①. Il n'y a plus de tonalité d'avertissement.

Application du freinage correctif

Si l'assistant à l'angle mort actif détecte un risque de collision latérale dans l'aire de surveillance, une application corrective du freinage sera effectuée. Ceci vise à éviter une collision.

L'application corrective du freinage est disponible lorsque la vitesse du véhicule varie de 30 km/h (20 mi/h) à 200 km/h (120 mi/h).

Si l'application corrective du freinage survient, un témoin avertisseur rouge ① clignote dans le rétroviseur extérieur et ce qui suit paraît dans l'affichage multifonction, par exemple:

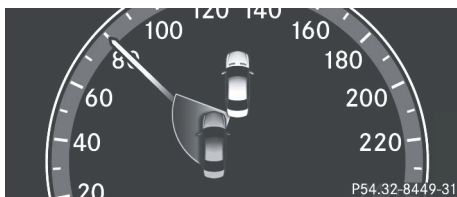

⚠ ATTENTION

L'Assistant à l'angle mort actif n'est qu'un système d'aide conçu pour assister le conducteur lors de la conduite. Ceci ne remplace pas l'attention active du conducteur pendant la conduite. Dans certains cas, l'application d'un freinage correctif ne suffit pas à aider le conducteur à éviter une collision. Dans un tel cas, le conducteur doit diriger, freiner ou accélérer le véhicule.

Occasionnellement, le système peut émettre des messages d'avertissement de collision et freiner par erreur en conduisant près des glissières de sécurité ou autres structures similaires en bordure des voies. L'Assistant à l'angle mort actif ne reconnaît pas toutes les situations de circulation ou tous les usagers de la route. Toujours s'assurer de conserver une distance suffisante sur les côtés pour les autres véhicules ou obstacles. Une application des freins inappropriée peut être interrompue en tout temps en tournant légèrement le volant dans l'autre direction ou en accélérant.

Le conducteur doit toujours rester vigilant quant à la vitesse appropriée, au freinage en temps voulu et à la direction optimale du véhicule. Adapter toujours le style de conduite aux conditions climatiques et de circulation. Toujours surveiller les conditions de la circulation et les environs immédiats. Autrement, le conducteur pourrait ne pas être en mesure de reconnaître à temps les situations dangereuses, ce qui pourrait causer un accident ou des blessures au conducteur et à autrui.

Aucune application corrective du freinage, ou une application faible, surviendra lorsque :

- des véhicules ou des obstacles (par ex. des glissières de sécurité) se trouvent des deux côtés du véhicule.
- un véhicule s'approche trop près du vôtre sur le côté.
- la conduite est sportive, avec courbes négociées à vitesse élevée.

- le conducteur freine ou accélère nettement.
- un système de sécurité en conduite intervient, tel que ESP® ou freinage PRE-SAFE®
- Le système ESP® est désactivé.
- une perte de pression des pneus ou un pneu défectueux a été détecté.

Activation de l'assistant à l'angle mort actif

- ▶ S'assurer que le système de capteurs radar (> page 425) et l'assistant à l'angle mort actif (> page 422) sont activés à l'ordinateur de bord.
- ▶ Tourner la clé SmartKey à la position **2** dans le commutateur de démarrage. Les témoins avertisseurs ① s'allument en rouge dans les rétroviseurs extérieurs pendant environ 1,5 seconde, puis deviennent jaunes.

Assistant trajectoire actif

Remarques sécuritaires importantes

L'assistant trajectoire actif surveille la partie avant du véhicule grâce à une caméra placée au haut du pare-brise. L'assistant trajectoire actif détecte les repères des voies routières et informe le conducteur dans l'éventualité où il quitte involontairement la voie. Si le conducteur ne réagit pas à l'avertissement, il est possible de ramener le véhicule dans sa voie originale en appliquant un freinage correctif.

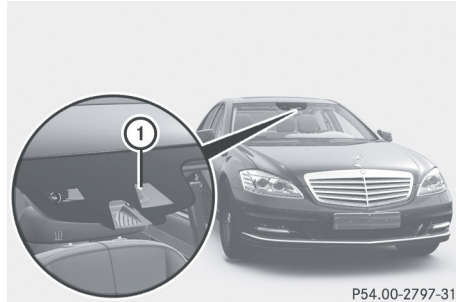

P54.00-2797-31

① Caméra d'assistance trajectoire active

Si la fonction **Unité d'affichage tachym./totalisateur** (> page 424) est à l'ordinateur de bord et que **km** est sélectionné comme unité de mesure, l'assistant trajectoire actif est en fonction à compter d'une vitesse de 60 km/h. Si l'unité d'affichage **mi/h** est sélectionnée, l'assistance commence à 40 mi/h.

⚠ ATTENTION

L'Assistant trajectoire actif ne garde pas le véhicule dans sa voie. Il n'est qu'un système d'aide et pourrait ne pas toujours bien reconnaître les repères des voies routières, ni même les reconnaître du tout.

Le système pourrait être diminué ou non fonctionnel si :

- plusieurs repères de voies sont présents sur une seule voie, ou il n'y en a aucun.
- la visibilité est mauvaise en raison d'un mauvais éclairage de la route, de la neige, de la pluie, du brouillard ou des embruns épais, par exemple.
- il y a éblouissement en raison de la circulation en sens inverse, du soleil ou des reflets lumineux des autres véhicules, par exemple.
- le pare-brise est sale, embrouillé, ou recouvert d'une étiquette par exemple, à proximité de la caméra.
- les repères de voies sont usés, sombres ou recouverts de saleté ou de neige, par exemple.

- la distance avec le véhicule à l'avant est trop courte et par conséquent, les repères des voies routières ne sont pas reconnus.
- les repères de voies ne sont pas bien visibles, par exemple dans les sections de travaux routiers.
- les repères de voies changent rapidement, par ex. dans les sorties d'autoroutes, les carrefours ou les voies convergentes.
- la route est étroite et sinueuse.

L'Assistant trajectoire actif ne peut détecter les conditions de la route et de la circulation. Ceci ne remplace pas l'attention active du conducteur pendant la conduite. Le conducteur doit toujours rester vigilant quant à la vitesse, au freinage en temps voulu et à la direction optimale du véhicule. Adapter toujours le style de conduite aux conditions de température et de circulation. Toujours surveiller les conditions de la circulation et les environs immédiats. Autrement, le conducteur pourrait ne pas être en mesure de reconnaître à temps les situations dangereuses, ce qui pourrait causer un accident ou des blessures au conducteur et à autrui.

Vibration d'avertissement dans le volant de direction

Un avertissement est généralement émis lorsqu'une roue avant passe sur un repère de voie routière. Le conducteur sera prévenu par le biais d'une vibration intermittente à l'intérieur du volant pendant jusqu'à 1,5 seconde.

Le système peut distinguer diverses conditions pour alerter tôt le conducteur et éviter des avertissements inutiles lorsque le véhicule déborde de sa voie.

La vibration d'avertissement survient plus tôt si:

- le véhicule approche le repère de voie routière extérieur dans un virage.
- le véhicule circule sur des voies très larges, comme sur les autoroutes.
- le système reconnaît un repère de voie routière continu.

La vibration d'avertissement survient plus tard si:

- le véhicule circule sur des voies très étroites.
- le véhicule braque dans un virage.

Aucune vibration d'avertissement ne survient si:

- le conducteur dirige, freine et accélère le véhicule facilement et activement.
- le véhicule braque dans un virage serré.
- un système de sécurité en conduite intervient, tel que ABS, BAS ou ESP®.
- les clignotants de direction sont activés. En pareil cas, les avertissements sont supprimés pendant un certain temps.

Application du freinage correctif

Si le véhicule quitte sa voie dans certaines circonstances, il freinera brièvement d'un côté. Ceci vise à vous aider à ramener le véhicule dans sa voie originale.

Cette fonction est disponible lorsque la vitesse du véhicule varie de 60 km/h à 200 km/h (40 mi/h à 120 mi/h).

L'application du freinage correctif est possible seulement après avoir conduit sur un repère de voie routière continu reconnaissable. Auparavant, un avertissement est fourni par une vibration intermittente dans le volant de direction. De plus, une voie avec repères de voies routières des deux côtés doit être reconnue. L'application des freins réduit aussi légèrement la vitesse du véhicule.

Si l'application des freins en vue de corriger la voie survient, ce qui suit (par exemple) paraîtra dans l'affichage multifonction:

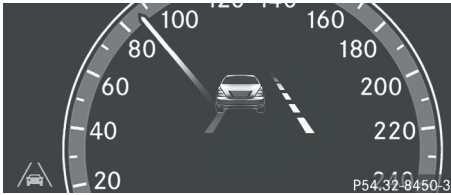

- i** L'application d'un freinage correctif supplémentaire peut survenir uniquement lorsque le véhicule est ramené dans sa voie originale.

⚠ ATTENTION

L'Assistant trajectoire actif ne garde pas le véhicule dans sa voie. L'Assistant trajectoire n'est qu'un système d'aide conçu pour aider le conducteur lors de la conduite. Ceci ne remplace pas l'attention active du conducteur pendant la conduite. Dans certains cas, l'application du freinage correctif ne suffit pas à ramener le véhicule dans sa voie originale. Dans de tels cas, le véhicule doit être redressé par le conducteur pour s'assurer qu'il ne quitte pas la voie.

L'Assistant trajectoire actif ne décèle pas les conditions de la route et de la circulation. Toujours s'assurer de conserver une distance suffisante sur les côtés pour les autres véhicules ou obstacles. Occasionnellement, la route comporte des repères pas bien visibles ou des structures particulières qui peuvent être identifiés comme des repères de voies routières continus. Une application des freins inappropriée, par exemple après avoir conduit intentionnellement sur un repère de voie routière continu, peut être interrompue en tout temps en tournant légèrement le volant dans l'autre direction.

L'Assistant trajectoire actif ne tient pas compte des conditions météorologiques.

Le conducteur doit toujours rester vigilant quant à la vitesse appropriée, au freinage en temps voulu et à la direction optimale du véhicule. Adapter toujours le style de conduite aux conditions de température et de circulation. Toujours surveiller les conditions de la circulation et les environs immédiats.

Autrement, le conducteur pourrait ne pas être en mesure de reconnaître à temps les situations dangereuses, ce qui pourrait causer un accident ou des blessures au conducteur et à autrui.

Aucune application de freinage correctif ne survient si:

- le conducteur dirige, freine et accélère le véhicule facilement et activement.
- le véhicule braque dans un virage serré.
- les clignotants de direction sont activés.
- un système de sécurité en conduite intervient, tel que ESP[®], freinage PRE-SAFE[®] ou l'assistance à l'angle mort actif.
- le conducteur a adopté un style de conduite sportive avec virages à haute vitesse ou accélération élevée.
- le système ESP[®] est désactivé.
- la transmission n'est pas en position **D**.
- une perte de pression des pneus ou un pneu défectueux a été détecté et affichée.

L'assistant trajectoire actif ne détecte pas les conditions de la circulation ni les usagers de la route. Une application des freins inappropriée peut être interrompue en tout temps si le conducteur:

- braque les roues légèrement dans la direction opposée.
- utilise un feu de direction.
- freine ou accélère de façon évidente.

Une application de freinage correctif est interrompue automatiquement si:

- un système de sécurité en conduite intervient, tel que ESP[®], freinage PRE-SAFE[®] ou l'assistance à l'angle mort actif.
- les repères de voie ne peuvent plus être reconnus.

Activation de l'assistant trajectoire



- Activer l'assistant trajectoire à l'aide de l'ordinateur de bord (> page 422). Le symbole ① paraît au combiné d'instruments.

Si la vitesse excède 60 km/h (40 m/h) et que les repères de ligne sont détectés, le symbole ① est en vert. L'assistant trajectoire actif est prêt à fonctionner.

Informations utiles	408
Remarques sécuritaires importantes	408
Affichages et fonctionnement	409
Menus et sous-menus	412
Messages dans l'affichage	426
Témoins et avertisseurs au combiné d'instruments	467

Informations utiles

- i** Ce Guide du conducteur décrit tous les dispositifs, de série ou optionnels, offerts pour le véhicule au moment de la publication du Guide. Des différences sont possibles entre les pays. À noter qu'il est possible que votre véhicule ne soit pas équipé de toutes les caractéristiques décrites dans le présent guide. Ceci s'applique également aux systèmes et fonctions portant sur la sécurité du véhicule.
- i** Veuillez lire l'information sur les ateliers spécialisés (▷ page 34).

Remarques sécuritaires importantes

Une illustration du combiné d'instruments se trouve dans la section «Aperçu»(▷ page 39).

⚠ ATTENTION

L'attention du conducteur doit toujours être dirigée sur la route et les conditions de la route devrait être sa principale préoccupation pendant la conduite.

Pour la sécurité du conducteur et celle des autres, le conducteur devrait effectuer la sélection des fonctions au volant de direction multifonction seulement lorsque les conditions de la route et de la circulation permettent de le faire de façon sécuritaire.

Se rappeler qu'à une vitesse de seulement 50 km/h (environ 31 mi/h), le véhicule couvre une distance de 14 m (environ 44 pi) chaque seconde.

⚠ ATTENTION

Aucun message ne sera affiché si l'affichage multifonction ou le combiné d'instruments n'est pas fonctionnel.

Donc, le conducteur ne sera pas capable de voir l'information sur les conditions de conduite, telles que

- la vitesse
- la température extérieure
- les témoins/avertissements
- les messages d'avertissement/anomalies
- la défektivité des systèmes

Les caractéristiques de conduite pourraient être modifiées.

Si vous devez continuer la conduite, veuillez le faire avec une précaution accrue. Contacter un Concessionnaire Mercedes-Benz agréé dès que possible.

⚠ ATTENTION

Véhicules HYBRIDES: Il est essentiel de lire les instructions supplémentaires de fonctionnement HYBRIDE incluses dans la pochette d'information de votre véhicule. Autrement, le conducteur pourrait ne pas être informé de tous les renseignements et avertissements concernant le fonctionnement du véhicule.

⚠ ATTENTION

Les messages d'anomalies et d'avertissements s'affichent uniquement pour certains systèmes et sont accompagnés de très peu de détails. Ils ont simplement pour but de rappeler au conducteur l'état de fonctionnement de certains systèmes. Ils ne remplacent pas la responsabilité du propriétaire ou du conducteur de maintenir le véhicule en bon état. Faire effectuer tous les travaux d'entretien et de sécurité requis pour le véhicule, en le confiant à un Concessionnaire Mercedes-Benz agréé pour vérification des messages d'anomalies et d'avertissements.

Affichages et fonctionnement

Affichage de la température du liquide de refroidissement.

ATTENTION

Conduire si le moteur surchauffe entraîne le risque d'incendie des liquides qui pourraient avoir débordé dans le compartiment moteur. Le conducteur pourrait subir de graves brûlures.

La vapeur provenant d'un moteur surchauffé peut causer des brûlures graves, une situation susceptible de survenir simplement en ouvrant le capot. Au premier signe visible ou sonore de vapeur, s'éloigner du moteur.

Arrêter le moteur dans un endroit sûr, éloigné de la circulation. Arrêter le moteur, sortir du véhicule et s'en éloigner jusqu'à ce que le moteur soit refroidi.

La jauge de température du liquide de refroidissement se trouve dans le combiné d'instruments du côté gauche.

Sous des conditions normales d'utilisation et avec le niveau de liquide de refroidissement spécifié, la température du liquide de refroidissement peut s'élever à 120 °C (248 °F).

! Si la température du liquide de refroidissement est trop élevée, un message est affiché.

Si la température du liquide de refroidissement s'élève au-dessus de 120 °C (248 °F), ne pas continuer de conduire, le moteur pourrait être endommagé.

Tachymètre

La bande rouge dans le tachymètre indique le régime maximal du moteur.

! Ne pas conduire dans le régime maximal, le moteur pourrait être endommagé.

L'alimentation de carburant est interrompue pour protéger le moteur lorsque la bande rouge est atteinte.

Affichage de la température extérieure

L'indicateur de température extérieure paraît dans l'affichage multifonction (▷ page 411).

ATTENTION

L'indicateur de température extérieure n'est pas un dispositif avertisseur en cas de gel et, par conséquent, ne doit pas être utilisé comme tel.

L'enregistrement de températures juste au-delà du point de congélation ne garantit aucunement que la chaussée est exempte de verglas. La route peut encore être glacée, spécialement dans les régions boisées ou sur les ponts.

Les variations de température extérieure sont affichées après un court délai.





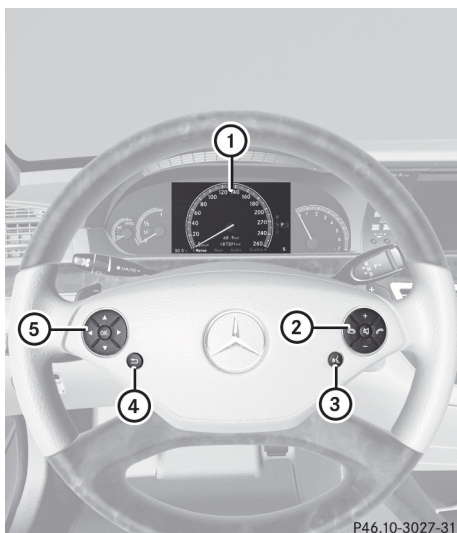

Fonctionnement de l'ordinateur de bord







L'ordinateur de bord est activé dès que la clé SmartKey est tournée en position **2** du commutateur de démarrage.

Les boutons au volant de direction multifonction permettent de contrôler l'affichage multifonction et les réglages de l'ordinateur de bord.



P46.10-3027-31

- ① Affichage multifonction
- ②  Refuse ou termine un appel
Quitte l'annuaire téléphonique/ la mémoire de recomposition
 Fait ou accepte un appel
Commute les commutateurs à la mémoire de recomposition
  Règle le volume ou fait fonctionner RACETIMER sur les véhicules AMG
 Mise en sourdine
- ③  Active le système de commandes vocales; voir les directives de fonctionnement séparées

- ④  **Appuyer brièvement:**
Retour
Désactive le système de commande vocale
Masque les messages ou rappelle la plus récente fonction du menu **Trajet** utilisée
-  **Enfoncer et maintenir:**
Rappelle l'affichage standard dans le menu **Trajet**
- ⑤   Sélectionne un menu
-   **Appuyer brièvement:**
Sélectionne une fonction ou fait défiler les listes
Au menu **Audio**: sélectionne une station sauvegardée, un titre audio ou une scène vidéo
Au menu **Téléphone**: commute à l'annuaire téléphonique et sélectionne un nom ou un numéro de téléphone
-   **Enfoncer et maintenir:**
Au menu **Audio**: sélectionne une station dans la liste alphabétique des stations, lance une recherche de station ou le défilement rapide d'un disque audio/vidéo
Au menu **Téléphone**: lance le défilement rapide dans l'annuaire téléphonique
-  Confirme les sélections et affiche les messages
Au menu **Téléphone**: commute à l'annuaire téléphonique et débute la composition
Au menu **Audio**: arrête la fonction de recherche de station à la station désirée

Affichage multifonction

Les valeurs et les réglages ainsi que tout message de l'affichage paraissent dans l'affichage multifonction.



- ① Barre de menu
- ② Champ description

Menus et sous-menus

Aperçu du menu

Le nombre de menus affichés dépend de l'équipement optionnel installé sur le véhicule.

Ordinateur de bord et affichages

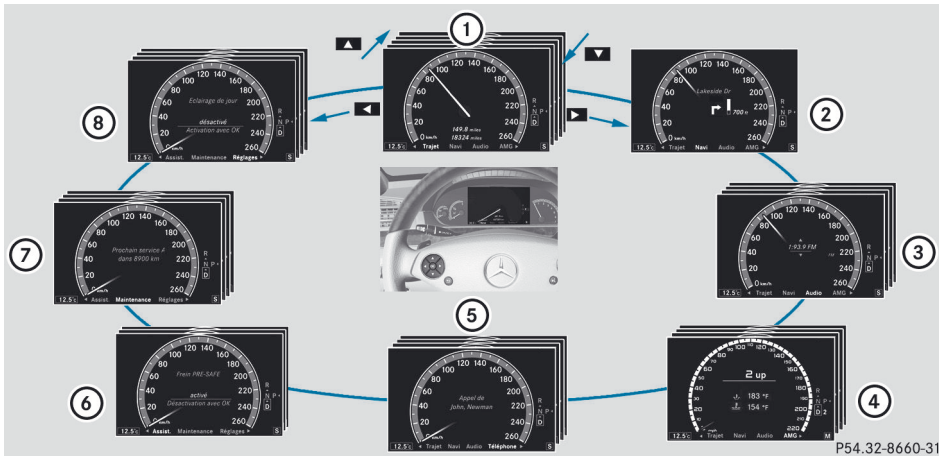

P54.32-8660-31

Fonction

- | Fonction | |
|----------|---|
| ① | Menu Trajet (▷ page 413) |
| ② | Menu Navi (instructions de navigation) (▷ page 414) |
| ③ | Menu Audio (▷ page 415) |
| ④ | Menu AMG dans les véhicules AMG (▷ page 417) |
| ⑤ | Menu Téléphone (▷ page 419) |
| ⑥ | Menu DriveAssist (▷ page 421) |
| ⑦ | Menu Maintenance (▷ page 423) <ul style="list-style-type: none"> • rappelle les messages d'affichage (▷ page 426) • contrôle électroniquement la pression de gonflage des pneus (▷ page 550) • rappelle la date due pour le service d'entretien (▷ page 511) • vérification du niveau d'huile (▷ page 506) |
| ⑧ | Menu Réglages (▷ page 423) |

Menu de bord

Affichage standard

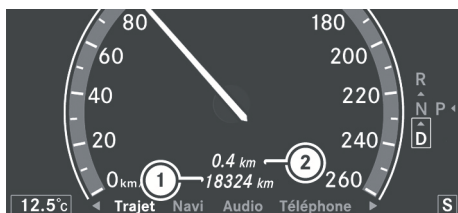

P54.32-8535-31

- ▶ Appuyer et maintenir enfoncé le bouton sur le volant de direction jusqu'à ce que le menu **Trajet** avec l'odomètre ① et le totalisateur journalier ② paraissent.

Ordinateur de voyage «Depuis départ» ou «Depuis remise à 0»

Les valeurs dans le sous-menu **Depuis le départ** sont calculées depuis le début du voyage, pendant que les valeurs dans le sous-menu **Dep. remise 0** sont calculées depuis la dernière fois que le sous-menu a été remis à l'état initial (▷ page 414).

- ▶ Appuyer sur le bouton ou sur le volant de direction pour sélectionner le menu **Trajet**.
- ▶ Appuyer sur le bouton ou pour sélectionner **Depuis le départ** ou **Dep. remise 0**.



P54.32-6261-31

Ordinateur de voyage «Depuis le départ» (exemple)

- ① Distance
- ② Heure

- ③ Vitesse moyenne
- ④ Consommation moyenne de carburant

L'ordinateur de voyage **Depuis le départ** est remis à 0 automatiquement si:

- le contact a été coupé pendant plus de quatre heures.
- les 999 heures ont été dépassées.
- les 9,999 milles ont été dépassés.

Lorsque 9,999 heures ou 99,999 milles ont été dépassées, l'ordinateur de voyage est automatiquement remis à 0 **Dep. remise 0**.

Affichage de l'autonomie restante et consommation actuelle de carburant

- ▶ Appuyer sur le bouton ou sur le volant de direction pour sélectionner le menu **Trajet**.
- ▶ Appuyer sur le bouton ou pour sélectionner **Autonomie**:

La consommation actuelle de carburant¹⁸ et l'autonomie approximative sont affichées.

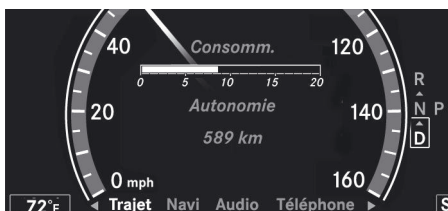

P54.32-7515-31

L'autonomie approximative disponible dépend du niveau de carburant dans le réservoir et du style de conduite. Si seulement une petite quantité de carburant demeure dans le réservoir, l'affichage montre un véhicule qui refait le plein au lieu de l'autonomie.

¹⁸ Pas les véhicules AMG.

Tachymètre numérique

- ▶ Appuyer sur le bouton ◀ ou ▶ sur le volant de direction pour sélectionner le menu **Trajet**.
- ▶ Appuyer sur ▲ ou ▼ pour sélectionner le tachymètre numérique.



- ① Tachymètre numérique

Remise à zéro des valeurs

Il est possible de remettre à zéro les valeurs des fonctions suivantes:

- Totalisateur journalier
 - Ordinateur de voyage «Depuis le départ»
 - Ordinateur de voyage «Depuis la remise à 0»
- ▶ Appuyer sur le bouton ◀ ou ▶ sur le volant de direction pour sélectionner le menu **Trajet**.
 - ▶ Appuyer sur le bouton ▲ ou ▼ pour sélectionner la fonction que l'on désire remettre à l'état initial.
 - ▶ Appuyer sur **OK**.



Réinitialisation du totalisateur journalier (exemple)

- ▶ Appuyer sur ▼ pour sélectionner **Oui** et appuyer sur **OK** pour confirmer.

Menu Navigation

Affichage des instructions de navigation

Dans le menu **Navi**, l'affichage multifonction montre les instructions de navigation. Plus d'information (▷ page 166).

- ▶ Activer COMAND (▷ page 148).
- ▶ Appuyer sur le bouton ◀ ou ▶ sur le volant de direction pour sélectionner le menu **Navi**.

Guidage routier inactif

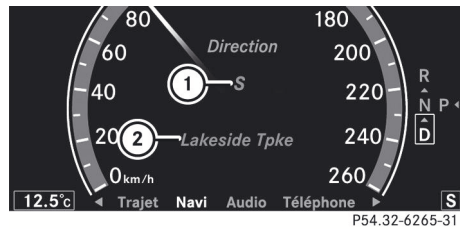

- ① Direction du trajet
② Route actuelle

Guidage routier actif

Aucun changement de direction annoncé

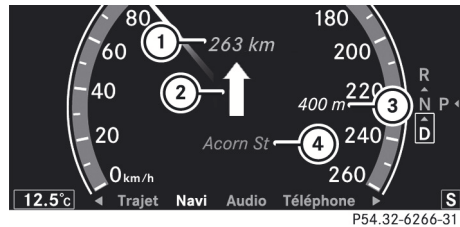

- ① Distance jusqu'à destination
② Symbole pour «suivre la route»
③ Distance jusqu'au prochain changement de direction
④ Route actuelle

Changement de direction annoncé sans changement de voie



P54.32-6267-31

- ① Route à laquelle mène le changement de direction
- ② Symbole de changement de direction
- ③ Distance jusqu'au changement de direction et affichage visuel de la distance

Quand un changement de direction a été annoncé, l'affichage visuel de la distance ③ sera visible à côté du symbole pour le changement de direction ②. Ceci diminue en taille à l'approche du changement de direction annoncé.

Changement de direction annoncé avec changement de voie

Les recommandations pour la voie ne sont affichées que lorsque les données correspondantes sont disponibles sur la carte numérique.

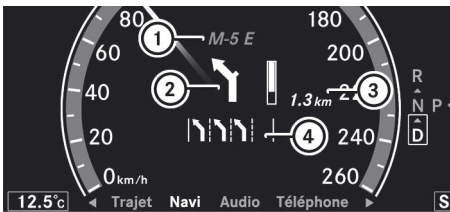

P54.32-6515-31

- ① Route à laquelle mène le changement de direction
- ② Symbole de changement de direction
- ③ Distance jusqu'au changement de direction et affichage visuel de la distance
- ④ Recommandation de voie

Sur des routes à plusieurs voies, COMAND peut fournir une recommandation de voie ④ pour le prochain changement de

direction. Des voies peuvent être ajoutées durant un changement de direction.

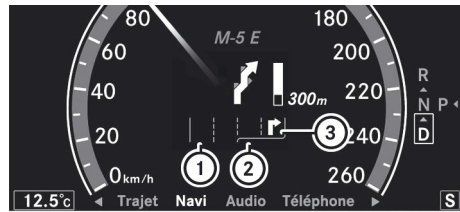

P54.32-6516-31

- ① Voie ininterrompue
- ② Nouvelle voie durant un changement de direction
- ③ Recommandation de voie pour le changement de direction

Autres indicateurs d'état du système de navigation

- La destination finale ou une destination intermédiaire est atteinte.
- **Nouvel itinéraire.....**: COMAND calcule le nouvel itinéraire.
- **Direction de la dest. Hors carte** ou **Direction de la dest. Route hors carte**: la position du véhicule est en dehors de la zone de la carte numérique (position hors carte).
- **Direction de la dest. Aucun itinéraire**: aucun itinéraire ne peut être calculé pour la destination sélectionnée.

Menu Audio

Sélection d'une station radio

- ① La radio satellite SIRIUS XM fonctionne comme une radio normale.

Pour plus d'information sur le fonctionnement de la radio satellite, voir les instructions de fonctionnement séparées.

- Mettre en fonction COMAND et sélectionner Radio (▷ page 231).
- Appuyer sur le bouton ◀ ou ▶ sur le volant de direction pour sélectionner le menu **Audio**.

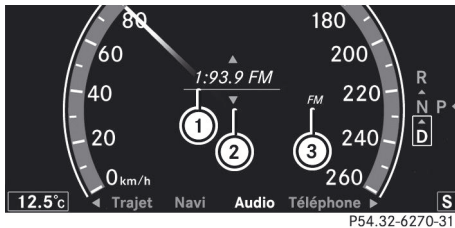

- ① Emplacement mémoire (si la station est sauvegardée seulement)
 - ② Station
 - ③ Bande de fréquences
- **Pour sélectionner une station sauvegardée:** appuyer brièvement sur le bouton ▲ ou ▼.
 - **Pour sélectionner une station de la liste des stations:** appuyer sur le bouton ▼ ou ▲ et le retenir brièvement.
 - **Pour sélectionner une station à l'aide de la recherche de station¹⁹:** enfoncer et retenir brièvement le bouton ▲ ou ▼.
 - Appuyer sur **OK** pour interrompre la fonction de recherche des stations à la station désirée.

Fonctionnement du lecteur audio ou du média audio

Des données audio depuis des dispositifs ou médias audio variés peuvent être lus, selon l'équipement installé dans le véhicule.

- Activer le système COMAND et sélectionner le dispositif audio ou média audio (▷ page 241).
- Appuyer sur le bouton ◀ ou ▶ sur le volant de direction pour sélectionner le menu **Audio**.

¹⁹ Seulement si aucune liste de stations n'est reçue.



Affichage du lecteur CD (exemple)

- ① Piste à l'écoute
- ② Média (numéro du disque seulement pour le changeur DVD)

- **Pour sélectionner la piste suivante/précédente:** appuyer brièvement sur le bouton ▲ ou ▼.
- **Pour sélectionner une piste de la liste des pistes (défilement rapide):** enfoncer et retenir brièvement le bouton ▲ ou ▼ jusqu'à ce que la piste désirée ait été atteinte.

En enfonçant et retenant le bouton ▲ ou ▼, la vitesse de défilement est augmentée. Ce ne sont pas tous les dispositifs ou médias audio qui supportent cette fonction.

Si l'information de la piste est rangée dans le dispositif ou média audio, l'affichage multifonction montrera le nom et le numéro de la piste. La piste actuelle ne paraîtra pas en mode AUX (**A**uxiliaire audio: source externe audio connectée).

Fonctionnement du DVD vidéo

- Mettre en fonction le système COMAND et sélectionner DVD vidéo (▷ page 263).
- Appuyer sur le bouton ◀ ou ▶ sur le volant de direction pour sélectionner le menu **Audio**.

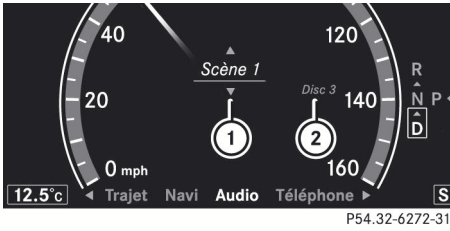

- ① Scène actuelle
- ② Média (numéro du disque uniquement pour le changeur de DVD)
- ▶ **Pour sélectionner la scène précédente ou suivante:** appuyer brièvement sur le bouton ▲ ou ▼.
- ▶ **Pour sélectionner une scène depuis la liste des scènes (défilement rapide):** appuyer et maintenir enfoncé le bouton ▲ ou ▼ jusqu'à ce que la scène désirée ait été atteinte.

Menu AMG dans les véhicules AMG

Affichages AMG

- ▶ Appuyer sur le bouton ◀ ou ▶ sur le volant de direction pour sélectionner le menu **AMG**.

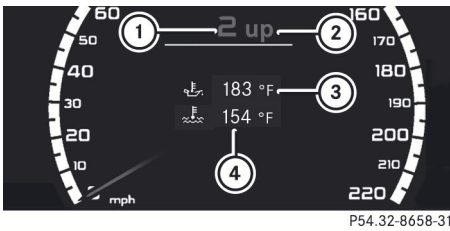

- ① Indicateur du rapport
- ② Indicateur de passage à un rapport supérieur
- ③ Température de l'huile moteur
- ④ Température du liquide de refroidissement

L'indicateur de passage un rapport supérieur **UP** ② indique que le moteur a atteint la plage de surrégime lorsqu'en programme de

conduite manuel. L'indicateur de passage un rapport supérieur **UP** ② ferme en fondu les autres messages jusqu'à ce que le passage à un rapport supérieur soit fait.

Lorsque la température de l'huile moteur est sous 80 °C, la température de l'huile est montrée en bleu. Pendant ce temps, éviter de conduire à plein rendement moteur.

- ❗ S 63 AMG: de plus, l'état de la fonction marche/arrêt ECO (▷ page 335) sera affichée.

RACETIMER (chronographe)

Affichage et démarrage du RACETIMER

⚠ ATTENTION

Le RACETIMER est conçu pour être utilisé uniquement sur des routes où la conduite à haute vitesse est permise. Les courses sur les routes publiques sont interdites en toutes circonstances. Le conducteur doit toujours assumer la responsabilité de respecter les limites de vitesse imposées.

Le RACETIMER peut être utilisé pour stocker le temps des tours.

Lorsque RACETIMER est affiché, il est impossible de régler le volume en utilisant les boutons + et - sur le volant de direction.

- ▶ Appuyer sur ◀ ou ▶ sur le volant de direction pour sélectionner le menu **AMG**.
- ▶ Appuyer à plusieurs reprises sur le bouton ▲ jusqu'à ce que le RACETIMER paraisse.

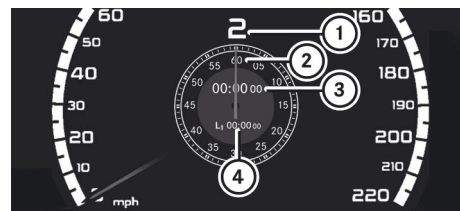

- ① Indicateur du rapport
- ② Indicateur de secondes

③ RACETIMER

④ Tour

Le RACETIMER peut démarrer lorsque le moteur est en marche ou que la clé SmartKey est en position **2** dans le commutateur de démarrage.

- ▶ **Pour démarrer:** appuyer sur le bouton pour démarrer le RACETIMER.
- ▶ **Pour afficher le temps intermédiaire:** appuyer sur le bouton pour montrer le temps intermédiaire. Le temps intermédiaire s'affiche pendant cinq secondes.
- ▶ **Pour arrêter:** appuyer sur le bouton pour arrêter le RACETIMER.

Quand le véhicule est arrêté et que la clé SmartKey est tournée à la position **1** dans le commutateur de démarrage, le RACETIMER interrompt le chronométrage. Lorsque la clé SmartKey est tournée en position **2** ou **3** et que le bouton est enfoncé, le chronométrage continue.

Stockage d'un tour et démarrage d'un autre tour

Il est possible de stocker un maximum de seize tours.

- ▶ Appuyer sur le bouton sur le volant de direction pour montrer le temps intermédiaire pendant le chronométrage. Le temps intermédiaire s'affiche pendant cinq secondes.
- ▶ Appuyer de nouveau sur le bouton dans les cinq secondes. Le temps intermédiaire affiché est stocké comme un temps de tour. Le chronométrage débute pour un nouveau tour. Le nouveau tour est chronométré depuis le rappel du temps intermédiaire.

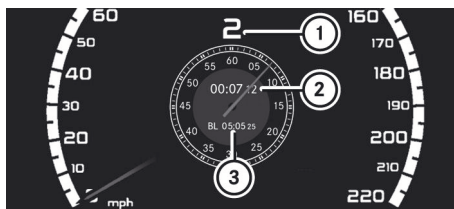

P54.32-8459-31

- ① Indicateur du rapport
- ② RACETIMER
- ③ Temps de tour le plus rapide (meilleur tour)

Réinitialisation du tour actuel

- ▶ Appuyer sur le bouton sur le volant de direction pour arrêter le RACETIMER.
- ▶ Appuyer sur pour réinitialiser le temps du tour à «0».

Suppression de tous les tours

Les tours individuels stockés ne peuvent pas être supprimés.

- ▶ Appuyer sur le bouton sur le volant de direction pour arrêter le RACETIMER.
- ▶ Enfoncer et retenir le bouton pendant un minimum de trois secondes.
- ▶ Appuyer sur le bouton pour commencer le RACETIMER. Tous les tours sont supprimés.

ou

- ▶ Appuyer sur le bouton sur le volant de direction pour arrêter le RACETIMER.
- ▶ Appuyer sur le bouton . **Réinitialiser Race Timer?** paraît dans l'affichage multifonction.

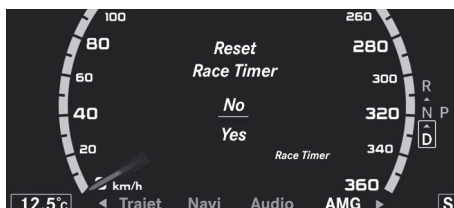



P54.32-6277-31

- ▶ Appuyer sur le bouton  pour sélectionner **Oui** et appuyer sur le bouton  pour confirmer.
Tous les tours sont supprimés.

Analyse globale

Cette fonction est montrée après avoir sauvegardé au moins un tour et arrêté le RACETIMER.

- ▶ Appuyer sur le bouton  ou  sur le volant de direction pour sélectionner le menu **AMG**.
- ▶ Appuyer sur le bouton  à plusieurs reprises jusqu'à ce que l'évaluation globale soit montrée.

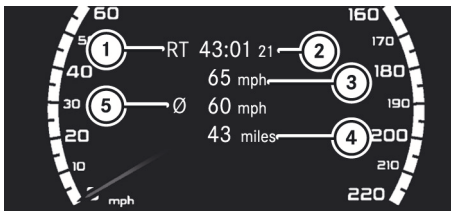



P54.32-8947-31

- ① Évaluation globale RACETIMER
- ② Temps total conduit
- ③ Régime maximal
- ④ Distance couverte
- ⑤ Vitesse moyenne



Analyse de tour

Cette fonction n'est disponible que si au moins deux tours ont été sauvegardés et si le RACETIMER a été arrêté.

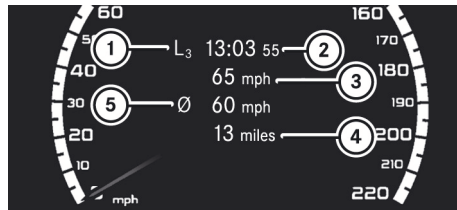
- ▶ Appuyer sur  ou  sur le volant de direction pour sélectionner le menu **AMG**.
- ▶ Appuyer sur le bouton  à plusieurs reprises jusqu'à ce que l'évaluation du tour soit montrée.
Chaque tour est montré dans un sous-menu séparé. Le tour le plus rapide est indiqué par le symbole clignotant ①.



P54.32-8948-31

- ① Tour
 - ② Temps du tour
 - ③ Vitesse de pointe pendant le tour
 - ④ Longueur du tour
 - ⑤ Vitesse moyenne du tour
- ▶ Appuyer sur le bouton  ou  pour sélectionner une évaluation de tour différente.

Menu Téléphone

Introduction

Une connexion Bluetooth® peut être établie avec COMAND (> page 213).

ATTENTION

La responsabilité primordiale du conducteur doit toujours être de se concentrer sur la route. Afin d'assurer la sécurité du conducteur et celle des autres, il est recommandé d'arrêter le véhicule en lieu sûr avant de placer un appel téléphonique ou d'en recevoir un. S'il faut utiliser le téléphone en roulant, se servir du dispositif mains-libres et encore, uniquement lorsque les conditions de la route, de la météo et de la circulation le permettent.

Certaines juridictions interdisent au conducteur d'utiliser un téléphone mobile pendant la conduite du véhicule.

Se rappeler qu'à une vitesse de seulement 50 km/h (environ 30 mi/h), le véhicule couvre une distance de 14 m (environ 44 pi) chaque seconde.

- ▶ Mettre sous tension le téléphone mobile et COMAND (▷ page 148).
- ▶ Appuyer sur le bouton ◀ ou ▶ au volant de direction pour sélectionner le menu **Téléphone**.

Un des messages suivants paraîtra dans l'affichage multifonction:

- **Téléphone prêt** ou le nom du fournisseur de réseau: le téléphone mobile a trouvé un réseau et il est prêt à recevoir un appel.
- **Pas de service**: aucun réseau n'est disponible ou le téléphone mobile tente de trouver un réseau.

Acceptation d'un appel

Si un appel est reçu pendant que l'utilisateur est dans le menu **Téléphone**, un message paraît dans l'affichage multifonction, par exemple:

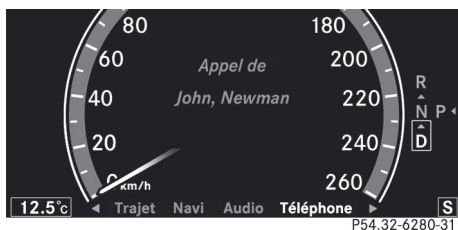

- ▶ Appuyer sur le bouton ☎ du volant de direction pour accepter un appel entrant.

Si l'utilisateur n'est pas dans le menu **Téléphone**, un appel peut quand-même être accepté.

Refuse ou termine un appel

- ▶ Appuyer sur le bouton ☎ sur le volant de direction.

Si le menu **Téléphone** n'est pas ouvert, il est quand même possible de refuser ou de terminer un appel.

Composition d'un numéro dans l'annuaire téléphonique

Vous pouvez recourir au téléphone mobile pour entrer de nouveaux numéros de

téléphone dans l'annuaire téléphonique (voir COMAND) (▷ page 222). Si le téléphone mobile est en état de recevoir des appels, il est possible de sélectionner et de composer un numéro depuis l'annuaire téléphonique en tout temps.

Lorsqu'une connexion Bluetooth® est établie avec COMAND, COMAND lit l'annuaire de téléphone du téléphone mobile. Ceci peut exiger un certains temps.

Pendant que l'ordinateur de bord lit la carte SIM:

- vous pouvez composer un numéro de téléphone à partir de la liste de recomposition (liste **Appels composés**)
- vous pouvez composer un numéro de téléphone à partir de l'annuaire téléphonique sauvegardé dans COMAND.
- l'affichage multifonction montre le message **Lecture des données...** sous les entrées de l'annuaire téléphonique

Lorsque l'affichage multifonction montre le message **Mise à jour des données...** COMAND a complété l'importation des données. L'affichage multifonction montre alors toutes les entrées de l'annuaire téléphonique dans COMAND et le téléphone mobile.

- ▶ Appuyer sur le bouton ◀ ou ▶ au volant de direction pour sélectionner le menu **Téléphone**.
- ▶ Appuyer sur ▲, ▼ ou OK pour le rappel de l'annuaire téléphonique.
- ▶ Appuyer sur ▲ ou ▼ pour sélectionner le nom désiré. Pour commencer le défilement rapide, appuyer et maintenir le bouton ▼ ou ▲ pendant plus d'une seconde. Après avoir sauté huit entrées, le défilement rapide s'accélère.



Ce défilement rapide cesse au relâchement du bouton ou à la fin de la liste.

- ▶ **Si seulement un numéro de téléphone est sauvegardé pour un nom**: appuyer

sur le bouton  ou **OK** pour commencer la composition.



ou

▶ **Si plus d'un numéro de téléphone est associé à un même nom:** appuyer sur le bouton  ou **OK** pour afficher les numéros.

▶ Appuyer sur le bouton  ou  pour sélectionner le numéro que vous désirez composer.



▶ Appuyer sur le bouton  ou **OK** pour commencer la composition.

ou





▶ **Si vous ne désirez pas faire l'appel:** appuyer sur le bouton  ou .

Recomposition

L'ordinateur de bord enregistre les derniers noms ou numéros composés dans la mémoire de recomposition (liste des **Appels composés**).



▶ Appuyer sur le bouton  ou  au volant de direction pour sélectionner le menu **Téléphone**.

▶ Appuyer sur le bouton  pour commuter à la mémoire de recomposition.

▶ Appuyer sur le bouton  ou  pour sélectionner le nom ou le numéro désiré. Pour commencer le défilement rapide, appuyer et maintenir le bouton  ou  pendant plus d'une seconde.

▶ Appuyer sur le bouton  ou **OK** pour commencer la composition.



ou



▶ **Si vous ne désirez pas faire l'appel:** appuyer sur le bouton  ou .

Menu Assistance

Indication de l'affichage de distance

Cette fonction est disponible uniquement avec DISTRONIC PLUS.

▶ Appuyer sur le bouton  ou  sur le volant de direction pour sélectionner le menu **Assist..**

▶ Appuyer sur le bouton  ou  pour sélectionner **Affichage Distance**.

▶ Appuyer sur **OK**.

L'affichage de distance DISTRONIC PLUS (▷ page 372) paraît dans l'affichage multifonction.

Activation/désactivation de ESP®

ATTENTION



Le système ESP® ne doit être désactivé en aucune circonstance lorsque le témoin avertisseur  ESP® clignote au combiné d'instruments. Procéder comme suit:



- au démarrage, n'accélérer que légèrement.
- pendant la conduite, réduire la pression sur l'accélérateur.
- adapter la vitesse aux conditions routières et climatiques actuelles.

Le défaut d'observer ces directives peut provoquer le patinage du véhicule. Le système ESP® ne peut prévenir les accidents résultant d'une vitesse excessive.

Pour plus d'information sur l'ESP®, voir (▷ page 79).

▶ Démarrer le moteur.

▶ Appuyer sur  ou  au volant de direction pour sélectionner le menu **DriveAssist**

▶ Appuyer sur le bouton  ou  pour sélectionner **ESP**.



▶ Appuyer sur le bouton **OK**.

▶ **Pour désactiver:** appuyer à nouveau sur **OK**

Le témoin avertisseur  s'allume au combiné d'instruments.

ATTENTION

Lorsque le témoin avertisseur ESP OFF  est allumé, le système ESP® est désactivé.

Si le témoin avertisseur ESP  ESP® et le témoin avertisseur ESP OFF  restent allumés, le système ESP® n'est pas disponible en raison d'une anomalie.

Lorsque le système ESP® est désactivé ou non fonctionnel, la stabilité du véhicule dans les manoeuvres de conduite habituelles est réduite.







Adapter la vitesse et la conduite aux conditions routières actuelles de la route et en égard au non-fonctionnement du système ESP®.

- ▶ **Pour activer:** appuyer à nouveau sur .

Le témoin avertisseur  s'éteint au combiné d'instruments.

Activation/désactivation du frein PRE-SAFE®







Le freinage PRE-SAFE® est seulement disponible sur les véhicules équipés de DISTRONIC PLUS.

- ▶ Appuyer sur le bouton  ou  sur le volant de direction pour sélectionner le menu **Assist..**
- ▶ Appuyer sur  ou  pour sélectionner **Frein PRE-SAFE.**
- ▶ Appuyer sur .
La sélection actuelle est affichée.
- ▶ **Pour activer/désactiver:** appuyer de nouveau sur .

Lorsque le freinage PRE-SAFE® (> page 81) est activé, l'affichage multifonction montre le symbole  aussi longtemps que la fonction HOLD n'est pas activée (> page 375).

Activation/désactivation du système ATTENTION ASSIST







Cette fonction n'est pas disponible dans les véhicules HYBRIDES.

- ▶ Appuyer sur le bouton  ou  sur le volant de direction pour sélectionner le menu **Assist..**
- ▶ Appuyer sur le bouton  ou  pour sélectionner **Attention Assist.**
- ▶ Appuyer sur .
La sélection actuelle est affichée.
- ▶ **Pour activer/désactiver:** appuyer de nouveau sur .

Quand ATTENTION ASSIST (> page 390) est activé, le symbole  paraît dans l'affichage multifonction lorsque le contact est établi.





Activation/désactivation de l'Assistant à l'angle mort

La fonction **Avertisseur angle mort** peut être utilisée pour activer ou désactiver l'Avertisseur à l'angle mort (> page 395) ou l'Avertisseur actif à l'angle mort (> page 399).

- ▶ Appuyer sur  ou  sur le volant de direction pour sélectionner le menu **Assist..**
- ▶ Appuyer sur  ou  pour sélectionner **Assistant angle mort.**
- ▶ Appuyer sur .
La sélection actuelle est affichée.
- ▶ **Pour activer/désactiver:** appuyer de nouveau sur .

Activation/désactivation de l'Assistant trajectoire

Il est possible d'utiliser la fonction **Assistant trajectoire** pour activer/désactiver l'Assistant trajectoire (> page 398) ou l'Assistant trajectoire actif (> page 403).

- ▶ Appuyer sur le bouton  ou  sur le volant de direction pour sélectionner le menu **Assist..**
- ▶ Appuyer sur le bouton  ou  pour sélectionner **Assistant trajectoire.**

- ▶ Appuyer sur **OK**.
La sélection actuelle est affichée.
- ▶ **Pour activer/désactiver:** appuyer de nouveau sur **OK**.

Si l'Assistant trajectoire ou l'Assistant trajectoire actif est activé, l'affichage multifonction montre le symbole  lorsque le contact est établi.

Menu Service

Le menu **Maintenance** permet de:

- rappeler les messages d'affichage (▷ page 426)
- vérifier la pression des pneus électroniquement (▷ page 550)
- rappeler la date due pour le service d'entretien (▷ page 511)
- vérifier le niveau d'huile (▷ page 506)

Menu des réglages

Introduction

Le menu **Régl.** peut être utilisé pour:

- l'activation/désactivation des feux de circulation de jour
- l'activation/désactivation de l'Assistance adaptative aux feux de route
- l'affichage ou le masquage de l'indicateur de vitesse additionnel
- la sélection des unités de vitesse et de distance
- l'activation/désactivation du réglage de la ceinture
- l'activation/désactivation du système de capteurs radars

Activation/désactivation des feux de circulation de jour

Cette fonction n'est pas disponible au Canada.

En activant la fonction **Éclairage de jour** et si le commutateur d'éclairage est à la





position **0** ou **A**, les feux de circulation de jour sont allumés automatiquement lorsque le moteur est en marche.

À l'obscurité, les feux suivants s'allument également:





- les feux de stationnement
- les feux arrière
- le feu de plaque d'immatriculation
- les feux de gabarit

Lorsque le commutateur d'éclairage est tourné à une position différente, les feux correspondants s'allument. Lorsque les feux de circulation sont désactivés le soir, s'assurer que le commutateur d'éclairage est réglé à  ou **A**.

Le réglage usine est **On**.

- ▶ Appuyer sur le bouton  ou  sur le volant de direction pour sélectionner le menu **Réglages**.
- ▶ Appuyer sur le bouton  ou  pour sélectionner **Éclairage de jour**.
- ▶ Appuyer sur le bouton **OK** pour confirmer.
- ▶ **Pour activer/désactiver:** appuyer de nouveau sur **OK**.

Mises en/hors fonction de l'assistance adaptative aux feux de route







- ▶ Appuyer sur le bouton  ou  sur le volant de direction pour sélectionner le menu **Réglages**.
- ▶ Appuyer sur le bouton  ou  pour sélectionner **Assistant adapt. feux route**.
- ▶ Appuyer sur le bouton **OK** pour confirmer.
- ▶ **Pour activer/désactiver:** appuyer de nouveau sur **OK**.

Activation/désactivation de l'indicateur de vitesse additionnel

Un tachymètre numérique additionnel peut être montré dans l'affichage multifonction.

Véhicules avec tachymètre en kilomètres: le tachymètre numérique comprend les unités en mi/h.

Véhicules avec tachymètre en milles: le tachymètre numérique possède des unités en km/h.

- ▶ Appuyer sur le bouton  ou  sur le volant de direction pour sélectionner le menu **Réglages**.
- ▶ Appuyer sur  ou  pour sélectionner **Tachymètre additionnel**.
- ▶ Appuyer sur le bouton  pour confirmer.
- ▶ Appuyer sur le bouton  pour sauvegarder le réglage.







Sélection de l'unité de mesure de la distance

La fonction **Unité d'affichage tachym./totalisateur**: permet de choisir si certains affichages apparaissent en kilomètres ou en milles.

L'unité de mesure de la distance sélectionnée s'applique:







- à l'indicateur de vitesse analogique
- au tachymètre numérique au menu **Trajet**
- à l'odomètre et le totalisateur journalier
- à l'ordinateur de bord
- aux directives de navigation au menu **Navi**
- DISTRONIC PLUS
- affichage des intervalles d'entretien ASSYST PLUS

Le tachymètre numérique montre des unités de vitesse alternatives (▷ page 424).

- ▶ Appuyer sur le bouton  ou  au volant de direction pour sélectionner le menu **Réglages**.
- ▶ Appuyer sur le bouton  ou  pour sélectionner **Unités**.
- ▶ Appuyer sur le bouton  pour confirmer.
- ▶ Appuyer sur le bouton  pour enregistrer le réglage.
Les unités commutent entre **km/h** et **mi/**





Activation/désactivation du réglage des ceintures de sécurité

Pour plus d'information sur le réglage des ceintures de sécurité (▷ page 65).

- ▶ Appuyer sur le bouton  ou  au volant de direction pour sélectionner le menu **Réglages**.
- ▶ Appuyer sur le bouton  ou  pour sélectionner le menu **Ajustement ceinture**.
- ▶ Appuyer sur le bouton  pour confirmer.
- ▶ **Pour activer/désactiver**: appuyer à nouveau sur .

Activation/désactivation de la confirmation sonore de fermeture

Si la fonction **Confirmation sonore fermeture** est activée, un signal sonore retentit selon la date de fabrication du véhicule:

- en verrouillant
ou
 - une fois en déverrouillant et trois fois en verrouillant
- ▶ Appuyer sur le bouton  ou  sur le volant de direction pour sélectionner le menu **Réglages**.
 - ▶ Appuyer sur le bouton  ou  pour sélectionner **Confirmation sonore fermeture**

- ▶ Appuyer sur le bouton pour confirmer.
- ▶ **Pour activer/désactiver:** appuyer de nouveau sur le bouton .

Activation/désactivation du système de capteurs radar

Lors de la désactivation du système de capteur radar, les systèmes suivants sont désactivés:

- DISTRONIC PLUS (▷ page 364)
- BAS PLUS (▷ page 77)
- Frein PRE-SAFE® (▷ page 81)
- Assistance à l'angle mort (▷ page 395)
- Assistant à l'angle mort actif (▷ page 399)

i É.-U. seulement: Ce dispositif a été approuvé par la FCC comme étant un «Système de radar de véhicule». Le capteur radar est destiné uniquement à être utilisé sur un système de radar automobile. La dépose, la falsification ou la modification du dispositif est interdite par la FCC et entraînera l'annulation de toutes les garanties. Ne pas modifier, falsifier ou utiliser ce dispositif d'une façon non approuvée.

Toute modification non autorisée de ce dispositif pourrait priver l'utilisateur du droit d'utiliser cet équipement.

i Canada seulement:

Ce dispositif est conforme à la norme RSS-210 d'Industrie Canada. Son fonctionnement est sujet aux deux conditions suivantes:

1. ce dispositif ne doit pas causer d'interférences nuisibles, et
2. ce dispositif doit accepter toute interférence reçue, y compris celle pouvant causer un fonctionnement indésirable.

Toute modification non autorisée de ce dispositif pourrait priver l'utilisateur du droit d'utiliser cet équipement.

- ▶ Appuyer sur le bouton ou au volant de direction pour sélectionner le menu **Réglages**.
- ▶ Appuyer sur ou pour sélectionner **Capteurs radar**
- ▶ Appuyer sur le bouton pour confirmer
- ▶ **Pour activer/désactiver:** appuyer à nouveau sur

Messages dans l'affichage

Notes générales

ATTENTION

Toutes les catégories de messages comportent des informations importantes dont il faut tenir compte et, en cas d'anomalie, faire corriger le problème dans les meilleurs délais auprès d'un Concessionnaire Mercedes-Benz agréé.

Le manquement à corriger la condition affichée pourrait entraîner des dommages non couverts par la garantie limitée Mercedes-Benz, ou causer des dommages à la propriété ou encore des blessures personnelles.

Les messages dans l'affichage paraissent dans l'affichage multifonction.

Les messages dans l'affichage avec affichages graphiques peuvent être illustrés de façon simplifiée dans le Guide du conducteur et différer des messages fournis dans l'affichage multifonction.



Le conducteur doit tenir compte des messages affichés et se conformer aux remarques additionnelles fournies dans le présent Guide du conducteur.

Certains affichages de messages s'accompagnent d'un signal sonore intermittent ou soutenu.

Lire et respecter les remarques relatives à la fonction HOLD (▷ page 375) et au stationnement, lorsque le véhicule est arrêté et stationné (▷ page 354).

Masquage des messages de l'affichage

Certains messages n'ayant pas une haute priorité peuvent être masqués.

- ▶ Appuyer sur le bouton  ou  au volant de direction pour masquer l'affichage standard.

L'affichage est effacé.



Les messages affichés et de faible priorité sont montrés en jaune ou en blanc.

Les messages affichés de haute priorité sont montrés en rouge.

Les messages de très haute priorité ne peuvent être masqués. L'affichage multifonction montre continuellement ces messages, jusqu'à ce que la cause du message ait été réglée.

Mémoire des messages

L'ordinateur de bord sauvegarde certains messages d'affichage. Les messages d'affichage peuvent être rappelés dans la **mémoire des messages**.

- ▶ Appuyer sur le bouton  ou  sur le volant de direction pour sélectionner le menu **Maintenance**.

S'il y a des messages d'affichage, l'affichage multifonction montre, par exemple, **2 Messages**.

- ▶ Appuyer sur le bouton  ou  pour sélectionner l'entrée, par exemple **2 Messages**.

- ▶ Confirmer avec .
- ▶ Appuyer sur le bouton ou pour défiler à travers les messages d'affichage.

Lorsque l'allumage est hors fonction, tous les messages d'affichage sont supprimés sauf quelques messages d'affichage de haute priorité. Une fois que les causes des messages d'affichage à haute priorité ont été rectifiées, les messages correspondants sont également supprimés.

Systèmes de sécurité

Messages sur le visuel



Pas disponible pour l'instant cf. notice d'utilisation

Causes et conséquences possibles et ► Solutions

Risque d'accident

L'ABS (Système de freinage antibloqué), le ESP® (Système de traction électronique), le BAS (Système d'assistance au freinage), le système PRE-SAFE®, la fonction HOLD et l'Assistance au démarrage en pente sont temporairement non disponibles.

Les systèmes BAS PLUS et de freinage PRE-SAFE® peuvent être défectueux également.

De plus, les témoins avertisseurs , et s'allument au combiné d'instruments.

L'auto-diagnostic n'a pas encore été complété, par exemple.

La fonction ATTENTION ASSIST²⁰ est désactivée.

Le système de freinage continue de fonctionner normalement, mais sans les fonctions énumérées plus haut. Les roues peuvent donc bloquer pendant un freinage dur, par exemple.

► Conduire prudemment sur une distance appropriée avec de légers mouvements du volant à une vitesse supérieure à 20 km/h (12 mi/h).

Si le message affiché disparaît, les fonctions mentionnées ci-dessus sont à nouveau disponibles.

Si le message reste affiché:

- Poursuivre la route prudemment.
- Se rendre dans un atelier spécialisé qualifié.

Risque d'accident

Les systèmes ABS, ESP®, BAS, PRE-SAFE®, HOLD et d'assistance au démarrage en pente sont temporairement non disponibles.

Les systèmes BAS PLUS et de freinage PRE-SAFE® peuvent être défectueux également.









De plus, les témoins avertisseurs , et s'allument au combiné d'instruments.

L'alimentation électrique à bord peut être trop faible, par exemple.

Le système ATTENTION ASSIST²⁰ est désactivé.

Le système de freinage continue de fonctionner normalement, mais sans les fonctions énumérées plus haut. Les roues peuvent donc bloquer pendant un freinage dur, par exemple.

²⁰ Pas disponible sur les véhicules hybrides.

Messages sur le visuel	Causes et conséquences possibles et ► Solutions
	<ul style="list-style-type: none"> ► Poursuivre la route prudemment. Si le message affiché disparaît, les fonctions mentionnées ci-dessus sont à nouveau disponibles. <p>Si le message reste affiché:</p> <ul style="list-style-type: none"> ► Poursuivre la route prudemment. ► Se rendre dans un atelier spécialisé qualifié.
<div style="display: flex; align-items: center; gap: 10px;">   </div> <p>Pas disponible pour l'instant cf. notice d'utilisation</p>	<p> Risque d'accident</p> <p>Les systèmes ABS, ESP®, BAS, PRE-SAFE®, HOLD et d'assistance au démarrage en pente sont non disponibles en raison d'une anomalie.</p> <p>Les systèmes BAS PLUS et de freinage PRE-SAFE® peuvent être défectueux également.</p> <p>Les témoins avertisseurs  (É.-U. seulement) /  (Canada seulement),  ,  et  s'allument dans le combiné d'instruments.</p> <p>Le système de freinage continue de fonctionner normalement, mais sans les fonctions énumérées plus haut. Les roues peuvent donc bloquer pendant un freinage dur, par exemple.</p> <p>Le système ATTENTION ASSIST²⁰ est désactivé.</p> <ul style="list-style-type: none"> ► Poursuivre la route prudemment. ► Voir un atelier qualifié immédiatement.

²⁰ Pas disponible sur les véhicules hybrides.

Messages sur le visuel



Pas disponible pour l'instant cf. notice d'utilisation

Causes et conséquences possibles et ► Solutions

 **Risque d'accident**

Les systèmes ESP®, BAS, PRE-SAFE®, HOLD et d'assistance au démarrage en pente sont temporairement non disponibles.

Les systèmes BAS PLUS et de freinage PRE-SAFE® peuvent être défectueux également.

De plus, les témoins avertisseurs , et  s'allument au combiné d'instruments.

L'auto-diagnostic n'a pas encore été complété, par exemple.

Le système ATTENTION ASSIST²⁰ est désactivé.

Le système de freinage continue de fonctionner normalement, mais sans les fonctions énumérées plus haut.

- Conduire prudemment sur une distance appropriée avec de légers mouvements du volant à une vitesse supérieure à 20 km/h (12 mi/h).
- Si le message affiché disparaît, les fonctions mentionnées ci-dessus sont à nouveau disponibles.

Si le message reste affiché:







- Poursuivre la route prudemment.
- Se rendre dans un atelier spécialisé qualifié.

 **Risque d'accident**















Si le message d'affichage est visible et le  témoin avertisseur clignote en même temps, le système de traction électronique se désactive. Autrement, les freins des roues motrices risquent de surchauffer.

- Laisser les freins refroidir jusqu'à ce que le message d'affichage disparaisse et que le  témoin avertisseur s'éteigne.
- Le système de traction électronique se désactive de nouveau.











²⁰ Pas disponible sur les véhicules hybrides.

Messages sur le visuel	Causes et conséquences possibles et ► Solutions
 <p>Ne fonctionne pas cf. notice d'utilisation</p>	<p>▲ Risque d'accident</p> <p>Les systèmes ESP®, BAS, PRE-SAFE®, la fonction HOLD et l'Assistance au démarrage en pente sont non disponibles en raison d'une anomalie.</p> <p>Les systèmes BAS PLUS et de freinage PRE-SAFE® peuvent être défectueux également.</p> <p>De plus, les témoins avertisseurs  et  s'allument au combiné d'instruments.</p> <p>Le système ATTENTION ASSIST²⁰ est désactivé.</p> <p>Le système de freinage continue de fonctionner normalement, mais sans les fonctions énumérées plus haut.</p> <ul style="list-style-type: none"> ► Poursuivre la route prudemment. ► Se rendre dans un atelier spécialisé qualifié.
 <p>Système ne fonctionne pas</p>	<p>▲ Risque d'accident</p> <p>Les systèmes ESP®, BAS, PRE-SAFE®, la fonction HOLD et l'Assistance au démarrage en pente sont non disponibles en raison d'une anomalie. Les systèmes BAS PLUS et de freinage PRE-SAFE® peuvent être défectueux également. De plus, les témoins avertisseurs  et  s'allument au combiné d'instruments.</p> <p>Le système ATTENTION ASSIST²⁰ est désactivé.</p> <ul style="list-style-type: none"> ► Poursuivre la route prudemment. ► Se rendre dans un atelier spécialisé qualifié.

²⁰ Pas disponible sur les véhicules hybrides.



Messages sur le visuel	Causes et conséquences possibles et ► Solutions
   <p>Pas disponible pour l'instant cf. notice d'utilisation</p>	<p> Risque d'accident</p> <p>Les systèmes EBD (distribution de la force de freinage électronique)ABS, ESP[®], BAS, PRE-SAFE[®], d'assistance au démarrage en pente, et la fonction HOLD sont non disponibles en raison d'une anomalie.</p> <p>Les systèmes BAS PLUS et de freinage PRE-SAFE[®] peuvent être défectueux également.</p> <p>De plus, les témoins avertisseurs ,  et  s'allument au combiné d'instruments et une tonalité est émise.</p> <p>Le système ATTENTION ASSIST²⁰ est désactivé.</p> <p>Le système de freinage continue de fonctionner normalement, mais sans les fonctions énumérées plus haut. Les roues peuvent donc bloquer pendant un freinage dur, par exemple.</p> <ul style="list-style-type: none"> ► Poursuivre la route prudemment. ► Voir un atelier qualifié immédiatement.
 <p>Usure garnitures de frein</p>	<p>Les plaquettes de freins/garnitures ont atteint leur usure limite.</p> <ul style="list-style-type: none"> ► Se rendre dans un atelier spécialisé qualifié.
<p> (É.-U. uniquement)  (Canada uniquement)</p> <p>Desserrer frein stationnement</p>	<p>Le témoin rouge  (É.-U. seulement)/  (Canada seulement) clignote et une tonalité est émise.</p> <p>Le conducteur dirige le véhicule avec le frein de stationnement électronique serré.</p> <ul style="list-style-type: none"> ► Desserrer le frein de stationnement électronique . ou ► Démarrer avec prudence (▷ page 355). <p>Le témoin rouge  (É.-U. seulement)/  (Canada seulement) clignote et une tonalité est émise.</p> <p>Vous effectuez un arrêt d'urgence avec le frein de stationnement électronique (▷ page 355).</p> <ul style="list-style-type: none"> ► Après un arrêt d'urgence: relâcher le levier du frein de stationnement électronique.

²⁰ Pas disponible sur les véhicules hybrides.

Messages sur le visuel	Causes et conséquences possibles et ► Solutions
	<p>Le témoin  (É.-U. seulement) /  (Canada seulement) clignote, le témoin avertisseur jaune  (É.-U. seulement) /  (Canada seulement) s'allume et une tonalité est émise.</p> <p>Le frein de stationnement électronique est défectueux et l'action de freinage est limitée.</p> <p>Alors que le véhicule est en mouvement:</p> <ul style="list-style-type: none"> ► Desserrer la poignée du frein de stationnement électronique. <p>Alors que le véhicule est stationnaire:</p> <ul style="list-style-type: none"> ► Couper le contact et le remettre. ► Desserrer le frein de stationnement électronique . <p>Si le message reste affiché:</p> <ul style="list-style-type: none"> ► Faire passer la transmission à la position P. ► Utiliser la cale de roue repliable (► page 524) dans la trousse d'outils du véhicule pour empêcher le véhicule de rouler lorsqu'il est arrêté ou stationné. ► Consulter un atelier spécialisé qualifié.
<p> (É.-U. uniquement)  (Canada uniquement)</p> <p>Frein stationnement cf notice d'utilisation</p>	<p>Le témoin avertisseur jaune  (É.-U. seulement) /  (Canada seulement) s'allume. De plus, le témoin rouge  (É.-U. seulement) /  (Canada seulement) peut s'allumer.</p> <p>Le frein de stationnement électronique est défectueux.</p> <p>Pour relâcher:</p> <ul style="list-style-type: none"> ► Tirer la poignée du frein de stationnement électronique. ou ► Démarrer avec prudence. ► Se rendre dans un atelier spécialisé qualifié. <p>Pour appliquer:</p> <ul style="list-style-type: none"> ► Couper le contact. ► Tirer le levier du frein de stationnement électronique pendant au moins dix secondes, jusqu'à ce que le message affiché disparaisse. <p>Si le message reste affiché:</p> <ul style="list-style-type: none"> ► Faire passer la transmission à la position P. ► Utiliser la cale de roue repliable (► page 524) dans la trousse d'outils du véhicule pour empêcher le véhicule de rouler lorsqu'il est arrêté ou stationné. ► Consulter un atelier spécialisé qualifié.

Messages sur le visuel

Causes et conséquences possibles et ► Solutions

Le témoin rouge  (É.-U. seulement) /  (Canada seulement) s'allume.

La tension électrique du frein de stationnement électronique a été interrompue.





► Tirer la poignée du frein de stationnement électronique.

ou

► Démarrer avec prudence.

ou

► Tirer la poignée du frein de stationnement électronique jusqu'à ce que le message affiché disparaisse.

Le témoin rouge  (É.-U. seulement) /  (Canada seulement) clignote et le témoin avertisseur jaune  (É.-U. seulement) /  (Canada seulement) s'allument.

Le frein de stationnement électronique est défectueux.





► Couper le contact et le remettre.

► Serrer ou relâcher le frein de stationnement électronique.

ou

► Démarrer avec prudence.

► Se rendre dans un atelier spécialisé qualifié.

Le témoin avertisseur jaune  (É.-U. seulement) /  (Canada seulement) s'allume. Le témoin rouge  (É.-U. seulement) /  (Canada seulement) clignote pendant environ 10 secondes après avoir engagé ou relâché le frein de stationnement électronique. Le témoin s'éteint alors ou reste allumé.

Le frein de stationnement électronique est défectueux, par exemple en raison d'une sous-tension ou d'une surtension.

► Démarrer avec prudence.

► Se rendre dans un atelier spécialisé qualifié.

Si une sous-tension ou une surtension survient:















► Éliminer la cause de la surtension ou de la sous-tension, par exemple en chargeant la batterie ou en redémarrant le moteur.





► Couper le contact et le remettre, puis serrer ou relâcher le frein de stationnement électronique.

Au cas où ceci ne relâche pas le frein de stationnement électronique:

► Ne pas poursuivre la route.

► Consulter un atelier spécialisé qualifié.



Messages sur le visuel	Causes et conséquences possibles et ► Solutions
	<p>Le témoin avertisseur jaune  (É.-U. seulement)/  (Canada seulement) s'allume. Le témoin rouge  (É.-U. seulement)/  (Canada seulement) clignote pendant environ 10 secondes après avoir engagé ou relâché le frein de stationnement électronique. Le témoin s'éteint alors ou reste allumé.</p> <p>Le frein de stationnement électronique a surchauffé.</p> <ul style="list-style-type: none"> ► Permettre au véhicule de se refroidir. Ne pas serrer ou relâcher le frein de stationnement électronique pendant ce temps. ► Utiliser la cale de roue repliable (► page 524) dans la trousse d'outils du véhicule pour empêcher le véhicule de rouler lorsqu'il est arrêté ou stationné. ► Lorsque le moteur est refroidi: couper le contact et le remettre, puis serrer ou relâcher le frein de stationnement électronique.
<p> (É.-U. uniquement)  (Canada uniquement)</p> <p>Frein stationnement ne fonctionne pas</p>	<p>Le témoin avertisseur jaune  (É.-U. seulement)/  (Canada seulement) s'allume. Le témoin rouge  (É.-U. seulement)/  (Canada seulement) clignote pendant environ 10 secondes après avoir engagé ou relâché le frein de stationnement électronique. Le témoin s'éteint alors ou reste allumé.</p> <p>Le frein de stationnement électronique est défectueux.</p> <ul style="list-style-type: none"> ► Couper le contact et le remettre, puis serrer le frein de stationnement électronique. <p>S'il n'est pas possible d'engager le frein de stationnement électronique:</p> <ul style="list-style-type: none"> ► Faire passer la transmission à la position P. ► Utiliser la cale de roue repliable (► page 524) dans la trousse d'outils du véhicule pour empêcher le véhicule de rouler lorsqu'il est arrêté ou stationné. ► Consulter un atelier spécialisé qualifié.
<p> (É.-U. uniquement)  (Canada uniquement)</p> <p>Établir le contact pour relâcher le frein de stationnement</p>	<p>Le témoin rouge  (É.-U. seulement)/  (Canada seulement) s'allume.</p> <p>Vous avez tenté de relâcher le frein de stationnement électronique alors que le contact est coupé.</p> <ul style="list-style-type: none"> ► Clé SmartKey: tourner la clé SmartKey à la position 1 dans le commutateur de démarrage. ► KEYLESS-GO: Établir le contact.





Messages sur le visuel	Causes et conséquences possibles et ► Solutions
<p>BRAKE (É.-U. uniquement)  (Canada uniquement) Service cf notice d'utilisation</p>	<p>Une anomalie est décelée dans le système. Le système de freinage continue de fonctionner normalement.</p> <ul style="list-style-type: none"> ► Poursuivre la route prudemment. ► Se rendre dans un atelier spécialisé qualifié.
<p>BRAKE (É.-U. uniquement)  (Canada uniquement) Contrôler niveau liquide de frein</p>	<p> Risque d'accident</p> <p>Il n'y a pas assez de liquide de frein dans le réservoir. De plus, le témoin avertisseur rouge BRAKE (É.-U. seulement) /  (Canada seulement) s'allume au combiné d'instruments et une tonalité est émise.</p> <ul style="list-style-type: none"> ► Se ranger sur le côté et arrêter le véhicule en toute sécurité dès que possible, en s'assurant de rester attentif à la route et à la circulation. Ne pas continuer de conduire en aucun cas. ► Serrer le frein de stationnement électronique. ► Consulter un atelier spécialisé qualifié. ► Ne pas ajouter de liquide de frein. Ceci ne rectifiera pas l'anomalie.













 **ATTENTION**

La conduite avec le message [Contrôler niveau liquide de frein](#) affiché peut causer un accident. Faire vérifier immédiatement le système de freinage.

Ne pas ajouter de liquide de frein avant d'avoir fait vérifier le système de freinage. Le trop-plein de liquide de frein dans le réservoir risque de faire déverser le liquide sur les pièces chaudes du moteur et de provoquer un incendie. De graves brûlures pourraient survenir.

Messages sur le visuel	Causes et conséquences possibles et ► Solutions
 Tele Aid ne fonctionne pas	<p>É.-U. seulement: une ou plusieurs fonctions principales du système mbrace sont défectueuses.</p> <p>Canada seulement: une ou plusieurs fonctions principales du système TELEAID sont défectueuses.</p> <ul style="list-style-type: none"> ► É.-U. seulement: faire vérifier le système mbrace par un atelier qualifié. ► Canada seulement: faire vérifier le système TELEAID par un atelier spécialisé qualifié.
PRE-SAFE ne fonctionne pas cf. notice d'utilisation	<p> Risque de blessure</p> <p>Les fonctions importantes du système PRE-SAFE® sont défectueuses. Tous les autres systèmes de sécurité des occupants, tels que les coussins gonflables, sont encore disponibles.</p> <ul style="list-style-type: none"> ► Voir un atelier qualifié immédiatement.



Messages sur le visuel	Causes et conséquences possibles et ► Solutions
<p>PRE-SAFE Fonctionnement limité momentanément cf. notice d'utilisation</p>	<p> Risque d'accident</p> <p>Le frein PRE-SAFE® est temporairement inopérant si:</p> <ul style="list-style-type: none"> • le couvercle DISTRONIC PLUS sur la grille du radiateur est sale. • les capteurs dans les pare-chocs sont sales. • son fonctionnement est entravé en raison de la neige ou la pluie abondante. • le système de capteur radar est temporairement inactif, due à une interférence électromagnétique près de stations de transmission radio et télévision, ou toute autre source de rayonnement électromagnétique. • le système est hors de la plage de la température de fonctionnement. • la tension à bord est trop faible. <p>Le frein PRE-SAFE® redevient fonctionnel et le message affiché disparaît lorsque:</p> <ul style="list-style-type: none"> • la saleté (par exemple, la gadoue) se détache du véhicule pendant la conduite. • le système détecte que les capteurs sont à nouveau disponibles. • le système est dans la plage de la température de fonctionnement. <p>Si le message reste affiché:</p> <ul style="list-style-type: none"> ► Nettoyer le couvercle DISTRONIC PLUS sur la calandre (▷ page 516). ► Nettoyer les pare-chocs (▷ page 516). ► Redémarrer le moteur. ► Attendre que la batterie soit suffisamment chargée.
<p>PRE-SAFE Fonctionnement limité cf. notice d'utilisation</p>	<p> Risque d'accident</p> <p>Le frein PRE-SAFE® est défectueux. Le système BAS PLUS ou le signal d'avertissement de distance peuvent être défectueux également.</p> <ul style="list-style-type: none"> ► Se rendre dans un atelier spécialisé qualifié.
<p> Système retenue Défaut Aller à l'atelier</p>	<p> Risque de blessure</p> <p>Une anomalie est décelée dans le SRS (Système de retenue supplémentaire). Le témoin avertisseur  s'allume également au combiné d'instruments.</p> <ul style="list-style-type: none"> ► Se rendre dans un atelier spécialisé qualifié.

Messages sur le visuel	Causes et conséquences possibles et ► Solutions
 <p>SRS avant gauche Défaut Aller à l'atelier ou SRS avant droit Défaut Aller à l'atelier</p>	<p> Risque de blessure</p> <p>Le système SRS avant droit ou gauche est défectueux. Le témoin avertisseur  s'allume également au combiné d'instruments.</p> <p>► Se rendre dans un atelier spécialisé qualifié.</p>
 <p>SRS arrière gauche Défaut Aller à l'atelier ou SRS arrière droit Défaut Aller à l'atelier</p>	<p> Risque de blessure</p> <p>Le système SRS arrière droit ou gauche est défectueux. Le témoin avertisseur  s'allume également au combiné d'instruments.</p> <p>► Se rendre dans un atelier spécialisé qualifié.</p>
 <p>SRS arrière central Défaut Aller à l'atelier</p>	<p> Risque de blessure</p> <p>Le système SRS arrière central est défectueux. Le témoin avertisseur  s'allume également au combiné d'instruments.</p> <p>► Se rendre dans un atelier spécialisé qualifié.</p>
 <p>Airbag rideau gauche Défaut Aller à l'atelier ou Airbag rideau droit Défaut Aller à l'atelier</p>	<p> Risque de blessure</p> <p>Une anomalie est décelée dans les rideaux gonflables latéraux gauche et/ou droit. Le témoin avertisseur  s'allume également au combiné d'instruments.</p> <p>► Se rendre dans un atelier spécialisé qualifié.</p>

 **ATTENTION**

Dans le cas où une défectuosité du SRS est indiquée comme décrit ci-dessus, le SRS peut ne pas être fonctionnel.

Pour plus de sécurité, il est fortement recommandé de contacter un Concessionnaire Mercedes-Benz agréé immédiatement pour faire vérifier le système. Autrement le SRS peut ne pas être activé lorsque nécessaire lors d'un accident, ce qui peut résulter en de sérieuses ou fatales blessures, ou il peut se déployer soudainement et sans nécessité ce qui peut également causer des blessures.

Messages sur le visuel	Causes et conséquences possibles et ► Solutions
<p>Airbag frontal passager activé cf. notice d'utilisation</p>	<p>Le coussin gonflable du passager avant est activé en conduisant, même lorsque:</p> <ul style="list-style-type: none"> • un enfant, un adulte de petite taille ou un objet de poids moindre que le seuil de poids du système se trouve sur le siège passager avant. • le siège passager avant est inoccupé. <p>Des objets ou des forces agissant sur le siège peuvent faire en sorte que le système peut détecter une augmentation poids sur le siège.</p> <ul style="list-style-type: none"> ► Se ranger sur le côté et arrêter le véhicule en toute sécurité dès que possible, en s'assurant de rester attentif à la route et à la circulation. ► Serrer le frein de stationnement. ► Couper le contact. ► Ouvrir la porte du passager avant. ► Sortir l'enfant et le système de retenue pour enfant du siège passager avant. ► Si nécessaire, assujettir l'enfant dans un système de retenue pour enfant sur un siège arrière convenable. ► S'assurer qu'aucun objet n'ajoute au poids s'appliquant sur le siège. <p>Le système peut autrement détecter le poids additionnel et interpréter que le poids de l'occupant du siège est plus grand qu'il ne l'est en réalité.</p> <ul style="list-style-type: none"> ► Garder le siège vacant, fermer la porte du passager avant et établir le contact. <p>Observer le témoin  PASS AIR BAG OFF (► page 55) et l'affichage multifonction, et vérifier ce qui suit:</p> <p>Siège inoccupé et contact établi:</p> <ul style="list-style-type: none"> • le témoin  PASS AIR BAG OFF doit s'allumer et rester allumé. Lorsque le témoin est allumé, le système OCS (► page 55) a désactivé le coussin gonflable du passager avant. • les messages affichés Airbag frontal passager activé cf. notice d'utilisation ou Airbag frontal passager désactivé cf. notice d'utilisation ne doivent pas paraître dans l'affichage multifonction. Attendre au moins 60 secondes pour que le système complète les vérifications nécessaires et pour s'assurer qu'aucun message ne paraît dans l'affichage multifonction. <p>Si ces conditions ne sont pas remplies, le système ne fonctionne pas correctement.</p>

**Messages sur le
visuel****Causes et conséquences possibles et ► Solutions**

► Voir un atelier qualifié immédiatement.

 **ATTENTION**

Si le témoin  **PASS AIR BAG OFF** reste éteint après avoir effectué les correctifs précédents, ne pas permettre à des enfants de 12 ans et moins et à d'autres personnes de petite taille d'utiliser le siège passager avant jusqu'à ce que le système soit réparé.

Messages sur le visuel

Airbag frontal passager désactivé
cf. notice d'utilisation

Causes et conséquences possibles et ► Solutions

Le coussin gonflable du passager avant est désactivé durant la conduite, même lorsqu'un adulte ou une personne plus grande qu'une certaine taille occupe le siège passager avant. Si une pression supplémentaire est exercée sur le siège, le système peut interpréter que le poids de l'occupant du siège est plus léger qu'il ne l'est en réalité.

- Se ranger sur le côté et arrêter le véhicule en toute sécurité dès que possible, en s'assurant de rester attentif à la route et à la circulation.
- Serrer le frein de stationnement.
- Couper le contact.
- Faire sortir l'occupant du véhicule.
- Garder le siège vacant, fermer la porte du passager avant et établir le contact.

Observer le témoin  (PASS AIR BAG OFF) (> page 55) et l'affichage multifonction, et vérifier ce qui suit:

Siège inoccupé et contact établi:

- le témoin  (PASS AIR BAG OFF) doit s'allumer et rester allumé. Lorsque le témoin est allumé, le système OCS (> page 55) a désactivé le coussin gonflable du passager avant.
- les messages d'affichage [Airbag frontal passager activé cf. notice d'utilisation](#) ou [Airbag frontal passager désactivé cf. notice d'utilisation](#) ne doivent pas paraître dans l'affichage multifonction. Attendre au moins 60 secondes pour que le système complète les vérifications nécessaires et pour s'assurer qu'aucun message ne paraît dans l'affichage multifonction.

Si ces conditions sont remplies, le siège passager avant peut être occupé de nouveau. Le témoin  (PASS AIR BAG OFF) reste allumé ou s'éteint selon la classification de l'occupant déterminée par le système OCS.

Si ces conditions ne sont pas remplies, le système ne fonctionne pas correctement.

- Voir un atelier qualifié immédiatement.





⚠ ATTENTION





Si le témoin  (PASS AIR BAG OFF) reste allumé lorsqu'un adulte occupe le siège passager avant, même après que les correctifs précédents aient été appliqués, ne pas permettre l'usage du siège passager jusqu'à ce que le système ait été réparé.





Éclairage





i Messages affichés concernant les DEL:

Ce message paraît seulement si toutes les DEL ont cessé de fonctionner.

Messages sur le visuel	Causes et conséquences possibles et ► Solutions
 <p>Éclairage intersection gauche ou Éclairage intersection droit</p>	<p>L'éclairage d'intersection gauche ou droit est défectueux.</p> <ul style="list-style-type: none"> ► S'assurer que vous êtes autorisé à changer l'ampoule vous-même (> page 309). <p>ou</p> <ul style="list-style-type: none"> ► Se rendre dans un atelier spécialisé qualifié.
 <p>Contrôler feu de croisement gauche ou Feu croisement droit Beam</p>	<p>Le feu de croisement gauche ou droit est défectueux.</p> <ul style="list-style-type: none"> ► S'assurer que vous êtes autorisé à changer l'ampoule vous-même (> page 309). <p>ou</p> <ul style="list-style-type: none"> ► Se rendre dans un atelier spécialisé qualifié.
 <p>Clignotant arrière gauche ou Clignotant arrière droit</p>	<p>Le clignotant arrière gauche ou droit est défectueux.</p> <ul style="list-style-type: none"> ► S'assurer que vous êtes autorisé à changer l'ampoule vous-même (> page 309). <p>ou</p> <ul style="list-style-type: none"> ► Se rendre dans un atelier spécialisé qualifié.
 <p>Contrôler clignotant avant gauche or Contrôler clignotant avant droit</p>	<p>Le clignotant avant gauche ou droit est défectueux.</p> <ul style="list-style-type: none"> ► S'assurer que vous êtes autorisé à changer l'ampoule vous-même (> page 309). <p>ou</p> <ul style="list-style-type: none"> ► Se rendre dans un atelier spécialisé qualifié.
 <p>Contrôler clignotant rétroviseur gauche ou Contrôler clignotant rétroviseur droit</p>	<p>Le clignotant dans le rétroviseur extérieur gauche ou droit est défectueux.</p> <ul style="list-style-type: none"> ► S'assurer que vous êtes autorisé à changer l'ampoule vous-même (> page 309). <p>ou</p> <ul style="list-style-type: none"> ► Se rendre dans un atelier spécialisé qualifié.

Messages sur le visuel	Causes et conséquences possibles et ► Solutions
 <p>Contrôler 3e feu stop</p>	<p>Le feu d'arrêt surélevé est défectueux.</p> <ul style="list-style-type: none"> ► S'assurer que vous êtes autorisé à changer l'ampoule vous-même (▷ page 309). <p>ou</p> <ul style="list-style-type: none"> ► Se rendre dans un atelier spécialisé qualifié.
 <p>Contrôler feu arrière gauche et feu stop ou Contrôler feu arrière droit et feu stop</p>	<p>Le feu stop/arrière gauche ou droit est défectueux.</p> <ul style="list-style-type: none"> ► S'assurer que vous êtes autorisé à changer l'ampoule vous-même (▷ page 309). <p>ou</p> <ul style="list-style-type: none"> ► Se rendre dans un atelier spécialisé qualifié.
 <p>Contrôler feu de route gauche ou Contrôler feu de route droit</p>	<p>Le feu de route gauche ou droit est défectueux.</p> <ul style="list-style-type: none"> ► S'assurer que vous êtes autorisé à changer l'ampoule vous-même (▷ page 309). <p>ou</p> <ul style="list-style-type: none"> ► Se rendre dans un atelier spécialisé qualifié.
 <p>Contrôler l'éclairage de plaque d'immatriculation gauche ou Contrôler l'éclairage de plaque d'immatriculation droit</p>	<p>L'éclairage de plaque d'immatriculation gauche ou droit est défectueux.</p> <ul style="list-style-type: none"> ► S'assurer que vous êtes autorisé à changer l'ampoule vous-même (▷ page 309). <p>ou</p> <ul style="list-style-type: none"> ► Se rendre dans un atelier spécialisé qualifié.
 <p>Contrôler l'antibrouillard avant gauche ou Contrôler l'antibrouillard avant droit</p>	<p>L'antibrouillard avant gauche ou droit est défectueux.</p> <ul style="list-style-type: none"> ► S'assurer que vous êtes autorisé à changer l'ampoule vous-même (▷ page 309). <p>ou</p> <ul style="list-style-type: none"> ► Se rendre dans un atelier spécialisé qualifié.

Messages sur le visuel	Causes et conséquences possibles et ► Solutions
 <p>Contrôler l'antibrouillard arrière gauche ou Contrôler l'antibrouillard arrière droit</p>	<p>L'antibrouillard arrière gauche ou droit est défectueux.</p> <ul style="list-style-type: none"> ► S'assurer que vous êtes autorisé à changer l'ampoule vous-même (▷ page 309). <p>ou</p> <ul style="list-style-type: none"> ► Se rendre dans un atelier spécialisé qualifié.
 <p>Contrôler feu de stationnement avant gauche ou Contrôler feu de stationnement avant droit</p>	<p>Le feu de stationnement avant gauche ou avant droit, ou le feu de position, est défectueux.</p> <ul style="list-style-type: none"> ► S'assurer que vous êtes autorisé à changer l'ampoule vous-même (▷ page 309). <p>ou</p> <ul style="list-style-type: none"> ► Se rendre dans un atelier spécialisé qualifié.
 <p>Contrôler feu de recul gauche ou Contrôler feu de recul droit</p>	<p>Le feu de recul gauche ou droit est défectueux.</p> <ul style="list-style-type: none"> ► S'assurer que vous êtes autorisé à changer l'ampoule vous-même (▷ page 309). <p>ou</p> <ul style="list-style-type: none"> ► Se rendre dans un atelier spécialisé qualifié.
 <p>Contrôler feu de gabarit avant gauche ou Contrôler feu de gabarit avant droit</p>	<p>Le feu de gabarit avant gauche ou avant droit est défectueux.</p> <ul style="list-style-type: none"> ► S'assurer que vous êtes autorisé à changer l'ampoule vous-même (▷ page 309). <p>ou</p> <ul style="list-style-type: none"> ► Se rendre dans un atelier spécialisé qualifié.
 <p>Contrôler feu de gabarit arrière gauche ou Contrôler feu de gabarit arrière droit</p>	<p>Le feu de gabarit arrière gauche ou droit est défectueux.</p> <ul style="list-style-type: none"> ► S'assurer que vous êtes autorisé à changer l'ampoule vous-même (▷ page 309). <p>ou</p> <ul style="list-style-type: none"> ► Se rendre dans un atelier spécialisé qualifié.

Messages sur le visuel	Causes et conséquences possibles et ► Solutions
 <p>Contrôler feu de circulation de jour gauche ou Contrôler feu de circulation de jour droit</p>	<p>Le feu de circulation de jour gauche ou droit est défectueux.</p> <ul style="list-style-type: none"> ► S'assurer que vous êtes autorisé à changer l'ampoule vous-même (► page 309). ou ► Se rendre dans un atelier spécialisé qualifié.
 <p>Éclairage actif virages ne fonctionne pas</p>	<p>La fonction d'éclairage actif est défectueuse.</p> <ul style="list-style-type: none"> ► Se rendre dans un atelier spécialisé qualifié.
 <p>Anomalie cf. notice d'utilisation</p>	<p>L'éclairage extérieur est défectueux.</p> <ul style="list-style-type: none"> ► Se rendre dans un atelier spécialisé qualifié.
 <p>Allumage feux automatique ne fonctionne pas</p>	<p>Le capteur d'éclairage est défectueux.</p> <ul style="list-style-type: none"> ► Se rendre dans un atelier spécialisé qualifié. <p>É.-U. uniquement:</p> <ul style="list-style-type: none"> ► Éteindre les feux de circulation de jour à l'ordinateur de bord (► page 423). ► Allumer et éteindre les phares à l'aide du commutateur d'éclairage
 <p>Éteindre les feux</p>	<p>Les feux sont encore allumés en quittant le véhicule. Un signal d'avertissement se fait également entendre.</p> <ul style="list-style-type: none"> ► Tourner le commutateur d'éclairage à 0 ou A. ou ► Si l'antibrouillard arrière est en fonction: appuyer sur la commutateur d'éclairage pour l'éteindre.
<p>Assistance adaptative feux de route ne fonctionne pas</p>	<p>L'assistance adaptative feux de route est défectueuse.</p> <ul style="list-style-type: none"> ► Se rendre dans un atelier spécialisé qualifié.

Moteur**Messages sur le visuel****Causes et conséquences possibles et ► Solutions**

Faire l'appoint
liquide refroid.
cf. notice
d'utilisation

Le niveau du liquide de refroidissement est trop bas.

- Ajouter du liquide de refroidissement tout en observant les remarques d'avertissement (► page 508).
- S'il est trop souvent nécessaire d'ajouter du liquide de refroidissement, faire vérifier le système de liquide de refroidissement du moteur par un atelier spécialisé qualifié.

 **ATTENTION**

Ne pas verser d'antigel sur les pièces chaudes du moteur. L'antigel contient de l'éthylène glycol pouvant brûler s'il entre en contact avec les pièces chaudes du moteur. L'utilisateur pourrait subir de graves brûlures.

! Le niveau du liquide de refroidissement est trop bas. Éviter de faire de longs voyages avec trop peu de liquide de refroidissement dans le système de refroidissement. Autrement, le moteur sera endommagé.

Les messages et le symbole correspondant qui indiquent que le niveau de liquide de refroidissement est trop bas ne doivent pas être ignorés.

Messages sur le visuel

Liquide refroid.
S'arrêter Couper
moteur

Causes et conséquences possibles et ► Solutions

Le liquide de refroidissement est trop chaud.

- Se ranger sur le côté, arrêter le véhicule en toute sécurité et fermer le moteur, en s'assurant de rester attentif à la route et à la circulation.
- S'assurer que le débit d'air dans le radiateur n'est pas bloqué par de la neige, neige fondante ou glace, par exemple.
- Attendre que le message disparaisse avant de redémarrer le moteur. Il y a autrement un risque d'endommager le moteur.
- Porter attention à l'affichage de la température du liquide de refroidissement.
- Si la température augmente de nouveau, voir un atelier qualifié immédiatement.

La courroie poly-V pourrait être tordue.

- Se ranger sur le côté, arrêter le véhicule en toute sécurité et fermer le moteur, en s'assurant de rester attentif à la route et à la circulation.
- Ouvrir le capot.
- Vérifier si la courroie poly-V est tordue.

Si la courroie poly-V est tordue:

! Ne pas continuer à conduire. Autrement, le moteur pourrait surchauffer.

- Consulter un atelier spécialisé qualifié.

Si la courroie poly-V n'est pas endommagée:

- Attendre que le message disparaisse avant de redémarrer le moteur. Il y a autrement un risque d'endommager le moteur.
- Porter attention à l'affichage de la température du liquide de refroidissement.
- Se rendre dans un atelier spécialisé qualifié.



⚠ ATTENTION



Conduire si le moteur surchauffe entraîne le risque d'incendie des liquides qui pourraient avoir débordé dans le compartiment moteur. Le conducteur pourrait subir de graves brûlures.

La vapeur provenant d'un moteur surchauffé peut causer des brûlures graves, une situation susceptible de survenir simplement en ouvrant le capot. Au premier signe visible ou sonore de vapeur, s'éloigner du moteur.

Arrêter le moteur dans un endroit sûr, éloigné de la circulation. Arrêter le moteur, sortir du véhicule et s'en éloigner jusqu'à ce que le moteur soit refroidi.

! Si la température du liquide de refroidissement dépasse 120 °C (248 °F) ne pas continuer la conduite. Autrement, le moteur pourrait être endommagé.







Messages sur le visuel	Causes et conséquences possibles et ► Solutions
	<p>Le ventilateur du moteur est défectueux.</p> <ul style="list-style-type: none"> ► À des températures du liquide de refroidissement sous 120 °C (248 °F), conduire jusqu'à un atelier qualifié. ► Éviter de soumettre le moteur à des lourdes charges, par exemple de conduire sur des terrains montagneux et de faire des arrêts/départs répétitifs.
	<p>La batterie n'est pas chargée. Les causes possibles sont:</p> <ul style="list-style-type: none"> • un alternateur défectueux • une courroie poly-V tordue • une anomalie du système électronique <ul style="list-style-type: none"> ► Se ranger sur le côté, arrêter le véhicule en toute sécurité et fermer le moteur, en s'assurant de rester attentif à la route et à la circulation. ► Ouvrir le capot. ► Vérifier si la courroie poly-V est tordue. <p>Si la courroie poly-V est tordue:</p> <p>! Ne pas continuer à conduire. Autrement, le moteur pourrait surchauffer.</p> <ul style="list-style-type: none"> ► Consulter un atelier spécialisé qualifié. <p>Si la courroie poly-V n'est pas endommagée:</p> <ul style="list-style-type: none"> ► Se rendre dans un atelier spécialisé qualifié.





Messages sur le visuel	Causes et conséquences possibles et ► Solutions
 <p>À la station-service: contrôler niveau huile moteur</p>	<p>Véhicules avec jauge d'huile: le niveau d'huile moteur a chuté au niveau minimal.</p> <ul style="list-style-type: none"> ► Vérifier le niveau d'huile moteur au plus tard au prochain plein d'essence (▷ page 506). ► Si nécessaire, ajouter de l'huile moteur (▷ page 507). ► S'il est trop souvent nécessaire d'ajouter de l'huile moteur, faire vérifier le moteur par un atelier spécialisé qualifié.
 <p>À la station-service: ajouter 1 quart d'huile moteur(É.-U seulement)À la station-service: ajouter 1 litre d'huile moteur(Canada seulement)</p>	<p>Véhicules sans jauge d'huile: le niveau de l'huile moteur est trop bas.</p> <ul style="list-style-type: none"> ► Vérifier le niveau d'huile (▷ page 506). ► Si nécessaire, ajouter de l'huile moteur (▷ page 506). ► S'il est trop souvent nécessaire d'ajouter de l'huile moteur, faire vérifier le moteur par un atelier spécialisé qualifié.

De l'information sur les huiles moteur approuvées peut être obtenue de tout atelier qualifié ou sur Internet à <http://www.mbusa.com> (É.-U. seulement).



! Le niveau d'huile est trop bas. Éviter les longs voyages avec trop peu d'huile moteur. Il y a un risque d'endommager le moteur.

Les messages et le symbole correspondant qui indiquent que le niveau d'huile est trop bas ne doivent pas être ignorés.











Messages sur le visuel	Causes et conséquences possibles et ► Solutions
 <p>Niveau huile moteur S'arrêter Couper moteur</p>	<p>Véhicules sans jauge d'huile: le niveau de l'huile moteur est trop bas. Il y a un risque d'endommager le moteur.</p> <ul style="list-style-type: none"> ► Se ranger sur le côté, arrêter le véhicule en toute sécurité et fermer le moteur, en s'assurant de rester attentif à la route et à la circulation. ► Serrer le frein de stationnement. ► Ajouter de l'huile moteur (► page 507) et vérifier le niveau d'huile moteur (► page 506).
 <p>Niveau huile moteur Baisser niveau huile</p>	<p>Véhicules sans jauge d'huile: trop d'huile moteur a été ajoutée. Il y a un risque d'endommager le moteur ou le convertisseur catalytique.</p> <ul style="list-style-type: none"> ► Faire siphonner l'excès d'huile chez un atelier spécialisé qualifié. Observer les lois.
 <p>Mesure niveau huile moteur impossible</p>	<p>Véhicules sans jauge d'huile: le système de mesure est défectueux.</p> <ul style="list-style-type: none"> ► Se rendre dans un atelier spécialisé qualifié.
 <p>Réserve carburant</p>	<p>Le niveau de carburant a chuté sous le repère de réserve.</p> <ul style="list-style-type: none"> ► Refaire le plein à la station-service la plus proche.
	<p>Il reste très peu de carburant dans le réservoir.</p> <ul style="list-style-type: none"> ► Refaire le plein sans faute à la station-service la plus proche.
 <p>Bouchon rés. ouvert</p>	<p>La pression du circuit d'alimentation est trop basse. Le bouchon du réservoir d'essence n'est pas correctement fermé ou il y a une fuite dans le circuit d'alimentation.</p> <ul style="list-style-type: none"> ► S'assurer que le bouchon du réservoir d'essence est correctement fermé. <p>Si le bouchon du réservoir d'essence n'est pas correctement fermé:</p> <ul style="list-style-type: none"> ► Fermer le bouchon du réservoir d'essence. <p>Si le bouchon du réservoir d'essence est fermé correctement:</p> <ul style="list-style-type: none"> ► Se rendre dans un atelier spécialisé qualifié.



Messages sur le visuel	Causes et conséquences possibles et ► Solutions
 Ultra Low-sulfur Diesel Fuel Only	Véhicules avec moteur diesel: le niveau de carburant a chuté sous le repère de réserve. ► Refaire le plein à la station-service la plus proche. ► Utiliser seulement du CARBURANT DIESEL ROUTIER ULTRA FAIBLE EN SOUFRE (15 ppm de SOUFRE AU MAXIMUM) disponible commercialement.
 Remplacer filtre à air	Véhicules avec moteur diesel: le filtre à air du moteur est sale et doit être remplacé. ► Se rendre dans un atelier spécialisé qualifié.
 Nettoyer filtre à carburant	Véhicules avec moteur diesel: il y a de l'eau dans le filtre à carburant. L'eau doit être vidangée. ► Se rendre dans un atelier spécialisé qualifié.
 Contrôler additifs cf. notice d'utilisation	Le réservoir DEF est vide. ► Faire remplir le réservoir DEF dès que possible chez un atelier spécialisé qualifié (► page 351).
 Démarrages restants: 16	Le niveau DEF a chuté au minimum. ► Faire remplir le réservoir DEF immédiatement chez un atelier spécialisé qualifié. (► page 351)

Systèmes de conduite

Messages sur le visuel	Causes et conséquences possibles et ► Solutions
 Attention Assist: Pause!	Le système ATTENTION ASSIST ²¹ a évalué que le conducteur est fatigué ou que son attention a diminué, en fonction de certains critères. Un signal d'avertissement se fait également entendre. ► Au besoin, faire une pause. Lors de longs trajets, faire des pauses régulières et suffisamment tôt afin d'être bien reposé.
 Attention Assist ne fonctionne pas	ATTENTION ASSIST ²¹ est défectueux. ► Se rendre dans un atelier spécialisé qualifié.



²¹ Pas disponible sur les véhicules hybrides.

Messages sur le visuel	Causes et conséquences possibles et ► Solutions
 <p>Assistance à la vision nocturne est défectueuse</p>	<p>L'Assistance à la vision nocturne Plus est défectueuse.</p> <ul style="list-style-type: none"> ► Se rendre dans un atelier spécialisé qualifié.
 <p>Assistance à la vision nocturne pas disponible pour l'instant</p>	<p>La température de la caméra est trop haute .</p> <ul style="list-style-type: none"> ► Attendre que le message Assistance à la vision nocturne de nouveau disponible soit affiché. <p>Il est également possible de:</p> <ul style="list-style-type: none"> ► Rabattre le couvercle de la caméra vers le bas (► page 517). ► De régler la distribution de l'air du climatiseur automatique vers le haut.
 <p>Feux d'assistance à la vision nocturne doivent être à AUTO ou ON</p>	<p>L'une des conditions d'activation de l'Assistance à la vision nocturne Plus n'a pas été remplie.</p> <ul style="list-style-type: none"> ► Tourner le commutateur d'éclairage à  ou .
 <p>Assistance à la vision nocturne pas en marche arrière</p>	<p>L'une des conditions d'activation de l'Assistance à la vision nocturne Plus n'a pas été remplie.</p> <ul style="list-style-type: none"> ► Faire passer la transmission à P, N ou D.
 <p>Feux d'assistance à la vision nocturne à ON ou AUTO, pas à R</p>	<p>L'une des conditions d'activation de l'Assistance à la vision nocturne Plus n'a pas été remplie.</p> <ul style="list-style-type: none"> ► Tourner le commutateur d'éclairage à  ou . ► Faire passer la transmission à P, N ou D.
 <p>Assistance à la vision nocturne seulement à l'obscurité</p>	<p>Le conducteur a essayé d'activer l'Assistance à la vision nocturne Plus durant la journée.</p> <p>Il est seulement possible d'activer l'Assistance à la vision nocturne Plus à l'obscurité.</p>
 <p>Relèvement du véhicule</p>	<p>Le véhicule s'ajuste à la hauteur sélectionnée par le conducteur.</p>

Messages sur le visuel	Causes et conséquences possibles et ► Solutions
 <p>Relèvement du véhicule... Veuillez patienter</p>	<p>Le niveau du véhicule est trop bas lorsque le véhicule est stationnaire. Un signal d'avertissement se fait également entendre.</p> <ul style="list-style-type: none"> ► Ne pas démarrer. Le niveau du véhicule est réglé lorsque le message affiché disparaît.
 <p>STOP Véhicule trop bas</p>	<p>Vous avez démarré la conduite même si le niveau du véhicule est encore trop bas.</p> <p>Le système AIRMATIC règle le véhicule au niveau sélectionné après une courte période.</p> <ul style="list-style-type: none"> ► Se ranger sur le côté et arrêter le véhicule en toute sécurité dès que possible, en s'assurant de rester attentif à la route et à la circulation. ► Serrer le frein de stationnement électronique. ► Attendre que le message affiché disparaisse avant de redémarrer. <p>⚠ Risque d'accident</p> <p>Le système AIRMATIC est défectueux. Un signal d'avertissement se fait également entendre.</p> <ul style="list-style-type: none"> ► Ne pas conduite à plus de 80 km/h (50 mi/h). ► Effectuer des coups de volant légers uniquement. Des coups de volants trop brusques risquent autrement d'endommager l'aile avant ou les pneus. ► Écouter les bruits de ferraillement. ► Se ranger sur le côté et arrêter le véhicule en toute sécurité, en s'assurant de rester attentif à la route et à la circulation, et sélectionner un niveau plus élevé du véhicule. Selon l'anomalie, le relèvement du véhicule est peut-être possible. ► Se rendre dans un atelier spécialisé qualifié.
 <p>Défaut</p>	<p>⚠ Risque d'accident</p> <p>La fonction AIRMATIC est limitée. Les caractéristiques de tenue de route du véhicule peuvent être affectées.</p> <ul style="list-style-type: none"> ► Ne pas conduire à plus de 80 km/h (50 mi/h). ► Se rendre dans un atelier spécialisé qualifié.

Messages sur le visuel	Causes et conséquences possibles et ► Solutions
<p>ABC Malfunction Stop Vehicle</p>	<p>Le niveau de véhicule de l'ABC (Commande de la suspension active) est trop bas.</p> <ul style="list-style-type: none"> ► Se ranger sur le côté et arrêter le véhicule en toute sécurité dès que possible, en s'assurant de rester attentif à la route et à la circulation. <p>Le niveau du véhicule est réglé après quelques secondes et le message affiché disparaît.</p> <hr/> <p>Le véhicule perd de l'huile.</p> <p>Le message affiché paraît continuellement.</p> <ul style="list-style-type: none"> ► Se ranger sur le côté et arrêter le véhicule en toute sécurité dès que possible, en s'assurant de rester attentif à la route et à la circulation. Ne pas continuer de conduire en aucun cas. ► Aviser un atelier spécialisé qualifié ou un service de remorquage. <hr/> <p>Le message affiché paraît continuellement.</p> <p>Le système ABC est défectueux.</p> <ul style="list-style-type: none"> ► Ne pas conduire à plus de 80 km/h (50 mi/h). ► Effectuer des coups de volant légers uniquement. Des coups de volants trop brusques risquent autrement d'endommager l'aile avant ou les pneus. ► Écouter les bruits de ferraillement. ► Se rendre dans un atelier spécialisé qualifié.
<p>ABC Relèvement du véhicule Veuillez patienter</p>	<p>Le niveau du véhicule ABC est trop bas lorsque le véhicule est stationnaire.</p> <ul style="list-style-type: none"> ► Ne pas démarrer. <p>Le niveau du véhicule est réglé lorsque le message affiché disparaît.</p>
<p>ABC Défaut</p>	<p>La fonction ABC est limitée. Les caractéristiques de tenue de route du véhicule peuvent être affectées.</p> <ul style="list-style-type: none"> ► Ne pas conduire à plus de 80 km/h (50 mi/h). ► Se rendre dans un atelier spécialisé qualifié.
<p>HOLD Arrêt</p>	<p>La fonction HOLD est désactivée. Le véhicule dérape. Un signal d'avertissement se fait également entendre.</p> <ul style="list-style-type: none"> ► Réactiver la fonction HOLD plus tard (► page 375).

Messages sur le visuel	Causes et conséquences possibles et ► Solutions
	<p>La fonction HOLD est désactivée. Lorsque la pédale de frein est fermement enfoncée, l'une des conditions d'activation n'est plus remplie.</p> <p>Un signal sonore retentit également.</p> <p>► Vérifier les conditions d'activation de la fonction HOLD (▷ page 375).</p>
Capteurs radar Désactivés cf. notice utilis.	<p>Le système de capteurs radar s'est désactivé.</p> <p>► Mettre le système de capteurs radar en fonction (▷ page 425).</p>
Assistant trajectoire Pas dispo pr l'instant cf. notice utilis. or Assistant trajectoire Pas dispo pr l'instant cf. notice utilis.	<p>L'Assistant trajectoire ou l'Assistant trajectoire actif s'est désactivé et est temporairement inopérant si:</p> <ul style="list-style-type: none"> • le pare-brise est sale dans le champ de vision de la caméra. • la visibilité est réduite en raison de la neige, du brouillard ou de la pluie abondante. • il n'y a pas de repères de voies routières pendant une longue période. • le tracé de voies est usé, foncé, ou recouvert de saleté ou de neige, par exemple. <p>L'Assistant trajectoire ou l'Assistant trajectoire actif est de nouveau fonctionnel et le message affiché disparaît lorsque:</p> <ul style="list-style-type: none"> • la saleté (par exemple, la gadoue) se détache du véhicule pendant la conduite. • le système reconnaît que la caméra est à nouveau complètement fonctionnelle. <p>Si le message reste affiché:</p> <p>► Nettoyer le pare-brise.</p>
Assistant trajectoire ne fonctionne pas or Assistant trajectoire actif ne fonctionne pas	<p>L'Assistant trajectoire ou l'Assistant trajectoire actif est défectueux.</p> <p>► Se rendre dans un atelier spécialisé qualifié.</p>

Messages sur le visuel	Causes et conséquences possibles et ► Solutions
<p>Avertiss.angle mort Pas dispo pr l'instant cf. notice d'utilisation or Avertiss.angle mort actif Pas dispo pr l'instant cf. notice d'utilisation</p>	<p>L'Assistant à l'angle mort ou l'Assistant à l'angle mort actif est temporairement inopérant si:</p> <ul style="list-style-type: none"> • les capteurs sont sales. • son fonctionnement est entravé en raison de la neige ou la pluie abondante. • le système de capteurs radar est hors de la plage de la température de fonctionnement. • le système de capteur radar est temporairement inactif, due à une interférence électromagnétique près de stations de transmission radio et télévision, ou toute autre source de rayonnement électromagnétique. <p>Les témoins jaunes  s'allument également dans les rétroviseurs extérieurs.</p> <p>L'Assistant à l'angle mort ou l'Assistant à l'angle mort actif est de nouveau fonctionnel et le message affiché disparaît lorsque:</p> <ul style="list-style-type: none"> • la saleté (par exemple, la gadoue) se détache du véhicule pendant la conduite. • le système détecte que les capteurs sont à nouveau disponibles. • le système de capteurs radar est de nouveau dans la plage de la température de fonctionnement. <p>Si le message reste affiché:</p> <ul style="list-style-type: none"> ► Nettoyer les capteurs (▷ page 516). ► Redémarrer le moteur.
<p>Avertiss.angle mort ne fonct. pas or Avertiss.angle mort actif ne fonct. pas</p>	<p>L'Assistant à l'angle mort ou l'Assistant à l'angle mort actif est défectueux.</p> <p>Les témoins jaunes  s'allument également dans les rétroviseurs extérieurs.</p> <ul style="list-style-type: none"> ► Se rendre dans un atelier spécialisé qualifié.
<p>Aide au stationnement Ne fonctionne pas</p>	<p>L'Aide au stationnement est défectueux (▷ page 383).</p> <ul style="list-style-type: none"> ► Redémarrer le moteur. <p>Si le message reste affiché:</p> <ul style="list-style-type: none"> ► Se rendre dans un atelier spécialisé qualifié.

Messages sur le visuel	Causes et conséquences possibles et ► Solutions
<p>Aide au stationnement Annulé</p>	<p>L'Aide au stationnement s'est désactivée pour les raisons suivantes:</p> <ul style="list-style-type: none"> • le véhicule est soulevé. • les capteurs sont sales. • une anomalie est survenue. <p>► Réactiver l'Aide au stationnement plus tard (► page 383).</p> <p>Si le symbole de l'espace de stationnement ne paraît pas dans l'affichage multifonction lorsque le véhicule roule à une vitesse inférieure à 30 km/h (19 mi/h):</p> <ul style="list-style-type: none"> ► Nettoyer les capteurs (► page 516). ► Redémarrer le moteur. <p>Si le symbole de l'espace de stationnement ne paraît pas dans l'affichage multifonction lorsque le véhicule roule à une vitesse inférieure à 30 km/h (19 mi/h):</p> <ul style="list-style-type: none"> ► Se rendre dans un atelier spécialisé qualifié. <p>L'Aide au stationnement s'est désactivée car le conducteur ne suit plus la trajectoire recommandée.</p> <ul style="list-style-type: none"> ► Stationner le véhicule de nouveau et ce faisant, observer les messages dans l'affichage multifonction.
<p>Aide au stationnement terminée</p>	<p>Le véhicule est stationné. Un signal sonore retentit également. Le message affiché disparaît automatiquement.</p>
<p>DISTRONIC PLUS Arrêt</p>	<p>Le système DISTRONIC PLUS a été désactivé (► page 364). S'il a été activé automatiquement, un signal sonore retentit également.</p>
<p>DISTRONIC PLUS de nouveau disponible</p>	<p>Le système DISTRONIC PLUS est à nouveau fonctionnel après avoir été temporairement non disponible. Il est possible de réactiver le système DISTRONIC PLUS (► page 364).</p>

Messages sur le visuel	Causes et conséquences possibles et ► Solutions
<p>DISTRONIC PLUS Pas disponible pour l'instant cf. notice d'utilisation</p>	<p>Le système DISTRONIC PLUS s'est désactivé et est temporairement inactif si:</p> <ul style="list-style-type: none"> • le couvercle DISTRONIC PLUS sur la grille du radiateur est sale. • son fonctionnement est entravé en raison de la neige ou la pluie abondante. • les capteurs dans les pare-chocs sont sales. • le système de capteur radar est temporairement inactif, due à une interférence électromagnétique près de stations de transmission radio et télévision, ou toute autre source de rayonnement électromagnétique. • le système est hors de la plage de la température de fonctionnement. • la tension à bord est trop faible. <p>Un signal sonore retentit également.</p> <p>DISTRONIC PLUS redevient fonctionnel et le message affiché disparaît lorsque:</p> <ul style="list-style-type: none"> • la saleté (par exemple, la gadoue) se détache du véhicule pendant la conduite. • le système détecte que les capteurs sont à nouveau disponibles. • le système est dans la plage de la température de fonctionnement. <p>Si le message reste affiché:</p> <ul style="list-style-type: none"> ► Nettoyer le couvercle DISTRONIC PLUS sur la calandre (> page 516). ► Nettoyer les pare-chocs (> page 516). ► Redémarrer le moteur.
<p>DISTRONIC PLUS Ne fonctionne pas</p>	<p>Le système DISTRONIC PLUS est défectueux. Le système BAS PLUS (Système d'assistance au freinage PLUS) et le frein PRE-SAFE® peuvent ne pas être fonctionnels également.</p> <p>Un signal sonore retentit également.</p> <ul style="list-style-type: none"> ► Se rendre dans un atelier spécialisé qualifié.
<p>DISTRONIC PLUS inactif</p>	<p>La pédale de l'accélérateur est enfoncée. Le système DISTRONIC PLUS ne contrôle plus la vitesse du véhicule.</p> <ul style="list-style-type: none"> ► Enlever le pied de l'accélérateur.
<p>DISTRONIC PLUS --- mph</p>	<p>Une des conditions d'activation de DISTRONIC PLUS n'a pas été remplie.</p> <ul style="list-style-type: none"> ► Vérifier les conditions d'activation de DISTRONIC PLUS (> page 364).

Messages sur le visuel	Causes et conséquences possibles et ► Solutions
TEMPOMAT ne fonctionne pas	Le régulateur de vitesse est défectueux. Un signal sonore retentit également. ► Se rendre dans un atelier spécialisé qualifié.
TEMPOMAT --- mph	L'une des conditions d'activation du régulateur de vitesse n'a pas été remplie. Le conducteur a tenté de sauvegarder une vitesse inférieure à 30 km/h (20 mi/h). ► Lorsque la situation le permet, conduire à plus de 30 km/h (20 mi/h) et sauvegarder la vitesse. ► Vérifier les conditions d'activation du régulateur de vitesse (► page 362).

Pneus

ATTENTION

Ne jamais rouler sur un pneu à plat. Les pneus insuffisamment gonflés affectent la capacité de diriger ou de freiner le véhicule. Vous pourriez perdre le contrôle du véhicule. La conduite prolongée avec un pneu à plat causera une accumulation excessive de chaleur et possiblement un incendie.



ATTENTION





Respecter les pressions de gonflage des pneus recommandées.

Ne pas sous-gonfler les pneus. Des pneus sous-gonflés s'usent excessivement ou irrégulièrement, affectent négativement la tenue de route et la consommation de carburant et sont plus susceptibles d'éclater en raison de la surchauffe.





Ne pas surgonfler les pneus. Des pneus trop gonflés affectent négativement la maniabilité et le confort routier, s'usent irrégulièrement, accroissent la distance de freinage, sont sujets au dégonflage soudain (éclatement) et plus susceptibles d'être endommagés par les débris, nids de poule, etc.







Messages sur le visuel	Causes et conséquences possibles et ► Solutions
Affichage pression pneus quelques minutes après départ	Le moniteur de pression des pneus mesure la pression des pneus. ► Continuer à conduire. Les pressions des pneus paraissent dans l'affichage multifonction après avoir conduit pendant quelques minutes.
Contrôle pression pneus Ne fonctionne pas	Le moniteur de pression des pneus est défectueux. ► Se rendre dans un atelier spécialisé qualifié.





Messages sur le visuel	Causes et conséquences possibles et ► Solutions
<p>Contrôle pression pneus Ne fonctionne pas Pas de capteurs de roue</p>	<p>Les roues montées n'ont pas un capteur de pression adéquat pour le pneu. Le moniteur de pression des pneus est défectueux.</p> <ul style="list-style-type: none"> ► Monter des roues équipées de capteurs adaptés pour le pneu. Le moniteur de pression des pneus est automatiquement activé après avoir conduit quelques minutes.
<p>Contrôler pneus</p>	<p> Risque d'accident</p> <p>Chute de pression significative dans un ou plusieurs pneus. La position de la roue est indiquée dans l'affichage multifonction. Un signal d'avertissement se fait également entendre.</p> <ul style="list-style-type: none"> ► Arrêter le véhicule sans mouvements brusques de direction ou de freinage. Durant cette procédure, surveiller l'état de la circulation routière. ► Corriger la pression des pneus (▷ page 550). ► Au besoin, changer la roue (▷ page 568).
<p>Attention Pneu défect.</p>	<p> Risque d'accident</p> <p>Chute de pression significative dans un ou plusieurs pneus. La position de la roue est indiquée dans l'affichage multifonction.</p> <ul style="list-style-type: none"> ► Arrêter le véhicule sans mouvements brusques de direction ou de freinage. Durant cette procédure, surveiller l'état de la circulation routière. ► Au besoin, changer la roue (▷ page 568).
<p>Pression pneus Corriger</p>	<p>La pression des pneus est trop basse dans au moins un pneu ou la différence de pression des pneus entre les roues est trop grande.</p> <ul style="list-style-type: none"> ► Vérifier la pression des pneus à la prochaine occasion. Au besoin, corriger la pression des pneus (▷ page 550). ► Redémarrer le moniteur de pression des pneus (▷ page 553).
<p>Capteurs de roue Pas de capteurs de roue</p>	<p>Il n'y a aucun signal du capteur de pression du pneu dans une ou plusieurs roues. La pression du pneu concerné n'est pas indiquée dans l'affichage multifonction.</p> <ul style="list-style-type: none"> ► Faire réparer le capteur défectueux de pression du pneu dans un atelier spécialité.

Messages sur le visuel	Causes et conséquences possibles et ► Solutions
<p>Contrôle pression pneus Pas disponible pour l'instant</p>	<p>En raison d'une source d'interférence radio, aucun signal n'est transmis aux capteurs de roue. Le moniteur de pression des pneus est temporairement défectueux.</p> <ul style="list-style-type: none"> ► Continuer à conduire. Le moniteur de pression des pneus est automatiquement réactivé dès que le problème a été résolu.
<p> Attention pneu(s) défect</p>	<p> Risque d'accident</p> <p>Chute de pression significative dans un ou plusieurs pneus. Un signal d'avertissement se fait également entendre.</p> <ul style="list-style-type: none"> ► Arrêter le véhicule sans mouvements brusques de direction ou de freinage. Durant cette procédure, surveiller l'état de la circulation routière. ► Au besoin, changer la roue (▷ page 568).
<p> Contrôler pression pneus</p>	<p> Risque d'accident</p> <p>Chute de pression significative dans un ou plusieurs pneus.</p> <ul style="list-style-type: none"> ► Arrêter le véhicule sans mouvements brusques de direction ou de freinage. Durant cette procédure, surveiller l'état de la circulation routière. ► Au besoin, changer la roue (▷ page 568). ► Contrôler la pression des pneus. Au besoin, corriger la pression des pneus (▷ page 550).
<p> Corriger pression pneus</p>	<p>La pression des pneus est trop basse dans au moins un pneu ou la différence de pression des pneus entre les roues est trop grande.</p> <ul style="list-style-type: none"> ► Vérifier la pression des pneus à la prochaine occasion. Au besoin, corriger la pression des pneus (▷ page 550).

Véhicule	
Messages sur le visuel	Causes et conséquences possibles et ► Solutions
Sélectionner position P ou N pour démarrer	Vous avez tenté de démarrer le moteur alors que la transmission était en position R ou D . ► Faire passer la transmission automatique en position P ou N .
Batterie de réserve Défaut (Message affiché en blanc)	La batterie de réserve pour la transmission automatique ne se charge plus. ► Se rendre dans un atelier spécialisé qualifié.
Batterie de réserve Défaut (Message affiché en rouge)	La batterie de réserve pour la transmission automatique est à plat. Si le système électrique du véhicule est défectueux, vous pourriez ne pas être en mesure de changer la position de la transmission. ► Se ranger sur le côté et arrêter le véhicule en toute sécurité dès que possible, en s'assurant de rester attentif à la route et à la circulation. Ne pas continuer de conduire en aucun cas. ► Consulter un atelier spécialisé qualifié.
Actionner frein pour quitter position 'P'	Vous avez tenté de déplacer le levier sélecteur à la position D , R ou N sans enfoncer la pédale de frein. ► Appuyer sur la pédale de frein.
Porte ouverte Boîte de vitesses en position de marche	La porte du conducteur est ouverte et la transmission est à la position R , N ou D . ► Faire passer la transmission à la position P . ► Serrer le frein de stationnement électronique.
Aller à l'atelier sans changer de rapport	Il n'est pas possible de changer la position de la transmission en raison d'une anomalie. Un signal sonore retentit également. Si la position de transmission D est sélectionnée: ► Conduire jusqu'à un atelier spécialisé qualifié sans déplacer la transmission de la position D . Si la position de la transmission R , N ou P est sélectionnée: ► Aviser un atelier spécialisé qualifié ou un service de remorquage.







Messages sur le visuel	Causes et conséquences possibles et ► Solutions
Position P possible seulement Position P quand véhicule arrêté	Le véhicule est en mouvement. ► Se ranger sur le côté et arrêter le véhicule en toute sécurité dès que possible, en s'assurant de rester attentif à la route et à la circulation. ► Faire passer la transmission à la position P .
	Le couvercle du coffre est ouvert. ► Fermer le couvercle du coffre.
	<p>⚠ Risque d'accident</p> Le capot est ouvert. ► Se ranger sur le côté et arrêter le véhicule en toute sécurité dès que possible, en s'assurant de rester attentif à la route et à la circulation. ► Serrer le frein de stationnement électronique. ► Fermer le capot.
	Au moins une porte est ouverte. ► Fermer toutes les portes.
 Direction assistée Défaut cf. notice d'utilisation	<p>⚠ Risque d'accident</p> La direction assistée est défectueuse. Un effort plus considérable doit être déployé pour diriger le véhicule. ► Vérifier s'il est possible d'appliquer cet effort plus considérable requis. ► S'il vous est possible de diriger le véhicule de façon sécuritaire: conduire prudemment jusqu'à un atelier spécialisé qualifié. ► S'il vous est impossible de conduire le véhicule de façon sécuritaire: ne pas poursuivre la route. Consulter l'atelier spécialisé qualifié le plus proche.
 Faire l'appoint liquide lave-glace	Le niveau du liquide de lave-glace est tombé sous le niveau minimal de son réservoir. ► Ajouter du liquide de lave-glace (► page 509).



Clé SmartKey	
Messages sur le visuel	Causes et conséquences possibles et ► Solutions
 <p>Clé ne correspond pas au véhicule</p>	<p>Vous avez inséré la mauvaise clé SmartKey dans le commutateur de démarrage.</p> <ul style="list-style-type: none"> ► Utiliser la bonne clé SmartKey.
 <p>Retirer la clé</p>	<p>La clé SmartKey est dans le commutateur d'allumage.</p> <ul style="list-style-type: none"> ► Retirer la clé SmartKey.
 <p>Remplacer la clé</p>	<p>La clé SmartKey doit être remplacée.</p> <ul style="list-style-type: none"> ► Se rendre dans un atelier spécialisé qualifié.
 <p>Remplacer les piles</p>	<p>Les piles de la clé KEYLESS-GO sont sèches.</p> <ul style="list-style-type: none"> ► Remplacer les piles (► page 90).
 <p>Emporter la clé</p>	<p>Le message est affiché pendant 60 secondes au maximum et ne constitue qu'un rappel.</p> <p>Vous avez ouvert la porte du conducteur lorsque le moteur est arrêté. La clé KEYLESS-GO n'est pas dans le commutateur de démarrage.</p> <ul style="list-style-type: none"> ► Prendre la clé KEYLESS-GO avec soi au sortir du véhicule.
 <p>Clé non identifiée (message affiché en rouge)</p>	<p>La clé KEYLESS-GO n'est pas dans le véhicule. Un signal sonore retentit également.</p> <p>Il n'est plus possible de verrouiller le véhicule centralement ou de démarrer le moteur lorsque celui-ci est arrêté.</p> <ul style="list-style-type: none"> ► Se ranger sur le côté et arrêter le véhicule en toute sécurité dès que possible, en s'assurant de rester attentif à la route et à la circulation. ► Serrer le frein de stationnement électronique. ► Trouver la clé KEYLESS-GO. <p>La clé KEYLESS-GO n'est pas identifiée lorsque le moteur tourne parce qu'il y a une forte interférence de fréquence radio. Un signal sonore retentit également.</p> <ul style="list-style-type: none"> ► Se ranger sur le côté et arrêter le véhicule en toute sécurité dès que possible, en s'assurant de rester attentif à la route et à la circulation. ► Serrer le frein de stationnement électronique. ► Faire fonctionner le véhicule avec la clé SmartKey dans le commutateur de démarrage.

Messages sur le visuel	Causes et conséquences possibles et ► Solutions
 <p>Clé non identifiée (Message affiché en blanc)</p>	<p>La clé KEYLESS-GO ne peut pas être identifiée à l'heure actuelle.</p> <ul style="list-style-type: none"> ► Changer l'emplacement de la clé avec fonctions KEYLESS-GO dans le véhicule. <p>Si la clé KEYLESS-GO n'est toujours pas identifiée:</p> <ul style="list-style-type: none"> ► Faire fonctionner le véhicule avec la clé SmartKey dans le commutateur de démarrage.
 <p>Clé encore dans le véhicule</p>	<p>La clé KEYLESS-GO est identifiée dans le véhicule lors du verrouillage.</p> <ul style="list-style-type: none"> ► Retirer la clé KEYLESS-GO du véhicule.
 <p>Retirer bouton démarrage Introduire la clé</p>	<p>La clé KEYLESS-GO est temporairement défectueuse.</p> <ul style="list-style-type: none"> ► Insérer la clé SmartKey dans le commutateur d'allumage et la tourner à la position désirée. ► Se rendre dans un atelier spécialisé qualifié.
 <p>Pour verrouiller: fermer les portes</p>	<p>Au moins une porte est ouverte. Un signal sonore retentit également.</p> <ul style="list-style-type: none"> ► Fermer toutes les portes et verrouiller de nouveau le véhicule.



Témoins et avertisseurs au combiné d'instruments

Ceinture de sécurité

Problèmes	Causes et conséquences possibles et ► Solutions
 <p>Après le démarrage du moteur, le témoin avertisseur rouge de ceinture de sécurité s'allume pendant six secondes.</p>	<p>Le témoin avertisseur de ceinture de sécurité rappelle au conducteur et au passager avant de boucler leurs ceintures de sécurité.</p> <p>► Boucler la ceinture de sécurité (▷ page 62).</p>
 <p>Après le démarrage du moteur, le témoin avertisseur rouge de ceinture de sécurité s'allume. De plus, une tonalité est émise pendant un maximum de six secondes</p>	<p> Risque de blessure</p> <p>La ceinture de sécurité du conducteur n'est pas bouclée.</p> <p>► Boucler la ceinture de sécurité (▷ page 62). La tonalité cesse.</p>
 <p>Le témoin avertisseur de ceinture de sécurité s'allume après le démarrage du moteur, dès que la porte du conducteur ou du passager avant est fermée.</p>	<p> Risque de blessure</p> <p>Le conducteur ou le passager avant n'a pas bouclé sa ceinture de sécurité.</p> <p>► Boucler la ceinture de sécurité (▷ page 62). Le témoin avertisseur s'éteint.</p> <p> Risque de blessure</p> <p>Des objets sont sur le siège passager avant.</p> <p>► Enlever les objets qui sont sur le siège passager avant et les ranger dans un endroit sécuritaire. Le témoin avertisseur s'éteint.</p>

Problèmes	Causes et conséquences possibles et ► Solutions
 Le témoin avertisseur de ceinture de sécurité s'allume et une tonalité intermittente est émise.	<p> Risque de blessure</p> <p>Le conducteur ou le passager avant n'a pas bouclé sa ceinture de sécurité. De plus, le conducteur roule à une vitesse supérieure à 25 km/h (15 m/h) ou a brièvement conduit à une vitesse supérieure à 25 km/h (15 mi/h)</p> <p>► Boucler la ceinture de sécurité (► page 62). Le témoin avertisseur s'éteint et la tonalité intermittente cesse.</p> <p> Risque de blessure</p> <p>Des objets sont sur le siège passager avant. De plus, le conducteur roule à une vitesse supérieure à 25 km/h (15 mi/h) ou a brièvement conduit à une vitesse supérieure à 25 km/h (15 mi/h).</p> <p>► Enlever les objets qui sont sur le siège passager avant et les ranger dans un endroit sécuritaire. Le témoin avertisseur s'éteint et la tonalité intermittente cesse.</p>





Systèmes de sécurité

Problèmes	Causes et conséquences possibles et ► Solutions
 (É.-U. seulement)  (Canada seulement) Le témoin rouge d'avertissement du système de freinage s'allume pendant que le moteur tourne. Un signal sonore retentit également.	<p> Risque d'accident</p> <p>Le niveau de liquide de frein est insuffisant dans le réservoir.</p> <p>► Se ranger et arrêter le véhicule prudemment dès que possible, en portant attention à la route et aux conditions du trafic. Ne pas continuer à conduire dans aucune circonstance.</p> <p>► Serrer le frein de stationnement électrique.</p> <p>► Consulter immédiatement un atelier qualifié.</p> <p>► Observer les messages d'avertissement additionnels dans l'affichage multifonction.</p> <p>Ne pas ajouter de liquide de frein. Ceci ne règlera pas l'anomalie.</p>









 **ATTENTION**

Ne pas conduire avec le témoin avertisseur de frein allumé au risque de provoquer un accident. Faire vérifier le système de freinage immédiatement si le témoin des freins reste allumé. Ne pas ajouter de liquide de frein avant d'avoir fait vérifier le système de freinage.







Le trop-plein de liquide de frein dans le réservoir risque de faire déverser le liquide sur les pièces chaudes du moteur et de provoquer un incendie. De graves brûlures pourraient survenir.

Problèmes	Causes et conséquences possibles et ► Solutions
 <p>Le témoin d'avertissement jaune ABS est allumé quand le moteur tourne.</p>	<p> Risque d'accident</p> <p>ABS (Système de freinage antiblocage) est désactivé en raison d'une anomalie. BAS (Assistance au freinage), BAS PLUS, ESP® (Contrôle électronique de la trajectoire), PRE-SAFE®, le freinage PRE-SAFE®, la fonction HOLD et l'assistance au démarrage en pente sont alors également désactivés, par exemple.</p> <p>Le système de freinage continue de fonctionner normalement, mais sans les fonctions énumérées plus haut. Les roues peuvent donc bloquer pendant un freinage dur, par exemple.</p> <p>ATTENTION ASSIST²² est désactivé.</p> <ul style="list-style-type: none"> ► Observer les messages d'avertissement additionnels dans l'affichage multifonction. ► Reprendre la route prudemment. ► Voir un atelier qualifié.
 <p>Le témoin d'avertissement jaune ABS est allumé quand le moteur tourne.</p>	<p> Risque d'accident</p> <p>ABS n'est pas disponible temporairement. BAS, BAS PLUS, ESP®, EBD (distribution de la force de freinage électronique), PRE-SAFE®, le freinage PRE-SAFE®, la fonction HOLD, l'assistance au démarrage en pente sont alors également désactivés, par exemple.</p> <p>L'auto-diagnostic n'est pas encore complété, ou la tension à bord peut être insuffisante, par exemple.</p> <p>Le système de freinage continue de fonctionner normalement, mais sans les fonctions énumérées plus haut. Les roues peuvent donc bloquer pendant un freinage dur, par exemple.</p> <p>ATTENTION ASSIST²² est désactivé.</p> <ul style="list-style-type: none"> ► Conduire prudemment sur une distance convenable en faisant des légers mouvements de direction à une vitesse au-dessus de 20 km/h (12 mi/h). Les fonctions mentionnées plus haut sont disponibles de nouveau lorsque le témoin s'éteint. <p>Si le témoin est encore allumé:</p> <ul style="list-style-type: none"> ► Observer les messages d'avertissement additionnels dans l'affichage multifonction. ► Reprendre la route prudemment. ► Voir un atelier qualifié.

²² Pas disponible sur les véhicules hybrides.

Problèmes	Causes et conséquences possibles et ► Solutions
 <p>Le témoin d'avertissement jaune ABS est allumé quand le moteur tourne. Un signal sonore retentit également.</p>	<p> Risque d'accident</p> <p>EBD est défectueux. Par conséquent, ABS, BAS, BAS PLUS, ESP®, PRE-SAFE®, Freinage PRE-SAFE®, la fonction HOLD et le système d'assistance au démarrage en pente ne sont également pas disponibles, par exemple.</p> <p>Le système de freinage continue de fonctionner normalement, mais sans les fonctions énumérées plus haut. Les roues peuvent donc bloquer pendant un freinage dur, par exemple.</p> <p>ATTENTION ASSIST²² est désactivé.</p> <ul style="list-style-type: none"> ► Observer les messages d'avertissement additionnels dans l'affichage multifonction. ► Reprendre la route prudemment. ► Voir un atelier qualifié.
<p> (É.-U. seulement)</p> <p> (Canada seulement)</p> <p>  </p> <p>Le témoin d'avertissement rouge, les témoins d'avertissement jaune ESP® et ESP® OFF et le témoin d'avertissement jaune ABS sont allumés pendant que le moteur est en marche.</p>	<p> Risque d'accident</p> <p>ABS et ESP® sont défectueux. Autres systèmes, par exemple. BAS, BAS PLUS, EBD, PRE-SAFE®, le freinage PRE-SAFE®, la fonction HOLD et l'assistance au démarrage en pente ne sont également pas disponibles en raison d'une anomalie.</p> <p>Le système de freinage continue de fonctionner normalement, mais sans les fonctions énumérées plus haut. Les roues peuvent donc bloquer pendant un freinage dur, par exemple.</p> <p>ATTENTION ASSIST²² est désactivé.</p> <ul style="list-style-type: none"> ► Observer les messages d'avertissement additionnels dans l'affichage multifonction. ► Reprendre la route prudemment. ► Voir un atelier qualifié.

²² Pas disponible sur les véhicules hybrides.

Problèmes	Causes et conséquences possibles et ► Solutions
 <p>Le témoin d'avertissement jaune ESP® clignote lorsque le véhicule est en mouvement.</p>	<p> Risque d'accident</p> <p>ESP® ou le contrôle de traction est intervenu parce qu'il y a risque de patinage ou au moins une roue a commencé à patiner. Le régulateur de vitesse ou DISTRONIC PLUS est désactivé.</p> <ul style="list-style-type: none"> ► Appuyer seulement sur la pédale d'accélération aussi loin que nécessaire lors du démarrage. ► Relâcher la pédale d'accélération pendant que le véhicule est en mouvement. ► Adapter le style de conduite aux conditions du temps et de la circulation. ► Ne pas désactiver le système ESP®. <p>Exceptions: (► page 79).</p>
 <p>Le témoin d'avertissement jaune ESP® OFF est allumé pendant que le moteur tourne.</p>	<p> Risque d'accident</p> <p>ESP® est désactivé. ESP® ne stabilisera pas le véhicule s'il commence à déraiper ou si une roue commence à patiner.</p> <ul style="list-style-type: none"> ► Réactiver ESP® . <p>Exceptions: (► page 79).</p> <ul style="list-style-type: none"> ► Adapter le style de conduite aux conditions du temps et de la circulation. <p>Si ESP ne peut pas être activé:</p> <ul style="list-style-type: none"> ► Faire vérifier ESP® par un atelier spécialisé qualifié.
 <p>Les témoins d'avertissement jaune ESP® et ESP® OFF sont allumés pendant que le moteur tourne.</p>	<p> Risque d'accident</p> <p>ESP®, BAS, BAS PLUS, PRE-SAFE®, le freinage PRE-SAFE®, la fonction HOLD, l'assistance au démarrage en pente et ESP® stabilisation de la remorque ne sont pas disponibles en raison d'une anomalie. ESP® ne stabilisera pas le véhicule s'il commence à déraiper ou si une roue commence à patiner. Le système de freinage continue de fonctionner normalement, mais sans les fonctions énumérées plus haut. ATTENTION ASSIST²² est désactivé.</p> <ul style="list-style-type: none"> ► Observer les messages d'avertissement additionnels dans l'affichage multifonction. ► Reprendre la route prudemment. ► Voir un atelier qualifié.

²² Pas disponible sur les véhicules hybrides.

Problèmes

Les témoins d'avertissement jaune ESP[®] and ESP[®] OFF sont allumés pendant que le moteur tourne.

Causes et conséquences possibles et ► Solutions
Risque d'accident

ESP[®], BAS, PRE-SAFE[®], la fonction HOLD et le système d'assistance au démarrage en pente ne sont pas disponibles temporairement.

BAS PLUS et le freinage PRE-SAFE[®], peuvent également être défectueux.

ESP[®] ne stabilisera pas le véhicule s'il commence à déraper ou si une roue commence à patiner.

L'auto-diagnostic n'est pas encore complété.

Le système de freinage continue de fonctionner normalement, mais sans les fonctions énumérées plus haut. Les roues peuvent donc bloquer pendant un freinage dur, par exemple.

ATTENTION ASSIST²² est désactivé.





► Conduire prudemment sur une distance convenable en faisant des légers mouvements de direction à une vitesse au-dessus de 20 km/h (12 mi/h).

Les fonctions mentionnées plus haut sont disponibles de nouveau lorsque le témoin s'éteint.

Si le témoin est encore allumé:

- Observer les messages d'avertissement additionnels dans l'affichage multifonction.
- Reprendre la route prudemment.
- Voir un atelier qualifié.



²² Pas disponible sur les véhicules hybrides.

Problèmes	Causes et conséquences possibles et ► Solutions
<p> (É.-U. seulement)</p> <p> (Canada seulement)</p> <p>Le témoin rouge de frein de stationnement électrique clignote et/ou le témoin avertisseur jaune du frein de stationnement électrique s'allume.</p>	<p>Le frein de stationnement électrique est temporairement défectueux.</p> <p>► Observer les messages d'avertissement additionnels dans l'affichage multifonction.</p>
<p></p> <p>Le témoin d'avertissement rouge SRS est allumé quand le moteur tourne.</p>	<p> Risque de blessure</p> <p>Les systèmes de retenue sont défectueux. Les coussins gonflables ou les ETD (enrouleurs-rétracteurs d'urgence) peuvent ou être déclenchés par inadvertance ou, en cas d'accident, pas déclenchés du tout.</p> <p>► Reprendre la route prudemment.</p> <p>► Voir un atelier qualifié immédiatement.</p>



ATTENTION

Dans le cas où une défectuosité du SRS est indiquée comme décrit ci-dessus, le SRS peut ne pas être fonctionnel.



Pour plus de sécurité, il est fortement recommandé de contacter un Concessionnaire Mercedes-Benz agréé immédiatement pour faire vérifier le système. Autrement le SRS peut ne pas être activé lorsque nécessaire lors d'un accident, ce qui peut résulter en de sérieuses ou fatales blessures, ou il peut se déployer soudainement et sans nécessité ce qui peut également causer des blessures.

Moteur	
Problèmes	Causes et conséquences possibles et ► Solutions
 <p>Le témoin avertisseur jaune Check Engine s'allume lorsque le moteur tourne.</p>	<p>Il peut y avoir une anomalie, par exemple:</p> <ul style="list-style-type: none"> • dans la gestion du moteur • dans le système d'injection • dans le système d'échappement • dans le système d'allumage (véhicules avec moteur à essence) • dans le circuit d'alimentation <p>Les valeurs limites des émissions peuvent être excédées et le moteur peut tourner en mode d'urgence.</p> <p>► Faire vérifier le véhicule dès que possible chez un atelier spécialisé qualifié.</p> <p>i Dans certains états, la loi exige que l'utilisateur se rende immédiatement dans un atelier qualifié aussitôt que le témoin avertisseur jaune Check Engine s'allume. En cas de doute, vérifier si les lois s'appliquent dans l'état/province où le véhicule est actuellement conduit.</p> <p>Véhicules avec moteur diesel: le réservoir de carburant est à sec (► page 350).</p> <p>► Démarrer le moteur trois à quatre fois avant de refaire le plein. Si le témoin avertisseur jaune Check Engine s'éteint, le mode de fonctionnement d'urgence est annulé. Il n'est pas nécessaire de faire vérifier le véhicule.</p>
<p>Le témoin jaune avertisseur de réserve de carburant clignote quand le véhicule est en mouvement.</p> <p>De plus, le témoin avertisseur jaune Check Engine  peut s'allumer.</p>	<p>La pression du circuit d'alimentation est trop basse. Le bouchon du réservoir d'essence n'est pas correctement fermé ou il y a une fuite dans le circuit d'alimentation.</p> <p>► Observer les messages d'avertissement additionnels dans l'affichage multifonction.</p> <p>► S'assurer que le bouchon du réservoir d'essence est correctement fermé.</p> <p>► Si le capuchon du réservoir de carburant n'est pas correctement fermé: fermer le capuchon du réservoir de carburant.</p> <p>► Si le capuchon du réservoir de carburant est fermé: voir un atelier spécialisé qualifié.</p>
<p>Le témoin jaune avertisseur de réserve de carburant s'allume quand le moteur tourne.</p>	<p>Le niveau de carburant a chuté sous le repère de réserve.</p> <p>► Refaire le plein à la station-service la plus proche.</p>

Systèmes de conduite

Problèmes	Causes et conséquences possibles et ► Solutions
 <p>Le témoin avertisseur rouge s'allume pendant que le véhicule est en mouvement. Un signal d'avertissement se fait également entendre.</p>	<p> Risque d'accident</p> <p>Un signal d'avertissement est émis à l'approche d'un véhicule stationnaire ou si l'on approche à trop grande vitesse d'un autre véhicule roulant à l'avant.</p> <ul style="list-style-type: none"> ► Se préparer à freiner immédiatement. ► Surveiller attentivement la circulation routière. Le conducteur pourrait devoir freiner ou prendre des mesures pour éviter une collision. <p>Plus plus d'information sur DISTRONIC PLUS (► page 364) et le freinage PRE-SAFE® (► page 81).</p>

Pneus

Problèmes	Causes et conséquences possibles et ► Solutions
 <p>É.-U. uniquement: Le témoin avertisseur jaune du moniteur de pression des pneus (perte de pression/anomalie) est allumé.</p> <p>Canada uniquement: Le témoin avertisseur jaune du moniteur de pression des pneus (perte de pression) est allumé.</p>	<p> Risque d'accident</p> <p>Le moniteur de pression des pneus a détecté une perte de pression dans au moins un des pneus.</p> <ul style="list-style-type: none"> ► Arrête le véhicule sans changements de direction ou manoeuvres de freinage brusques. Faire attention aux conditions de la circulation lors de ces manoeuvres. ► Observer les messages supplémentaires parus dans l'affichage multifonction. ► Vérifier la pression des pneus Si nécessaire, corriger la pression des pneus (► page 550). ► Au besoin, changer la roue (► page 568).
 <p>É.-U. uniquement: Le témoin avertisseur jaune du moniteur de pression des pneus (perte de pression/anomalie) clignote pendant 60 secondes, puis reste allumé.</p>	<p>Le moniteur de pression de gonflage du pneu est défectueux.</p> <ul style="list-style-type: none"> ► Observer les messages supplémentaires parus dans l'affichage multifonction. ► Se rendre dans un atelier spécialisé qualifié.

 **ATTENTION**

Chaque pneu, incluant la roue de secours (s'il y en a une), devrait être inspecté au moins toutes les deux semaines, pendant qu'il est froid, et gonflé à la pression recommandée par le fabricant du véhicule (voir l'étiquette de données sur les pneus et la charge sur le montant B du côté conducteur ou sur le tableau de pression des pneus à l'intérieur du volet de remplissage de carburant du véhicule, s'il y en a un). Si le véhicule possède des pneus de taille différente de ceux sur l'étiquette de données sur les pneus et la charge ou de ceux spécifiés sur le tableau de pression des pneus, s'il y en a un, la pression correcte devrait être déterminée par l'utilisateur pour ces pneus.

Par mesure supplémentaire de sécurité, le véhicule a été équipé d'un moniteur de pression des pneus (TPMS). Un témoin s'allume si un ou plusieurs pneus sont significativement sous-gonflés. Par conséquent, lorsque le témoin de basse pression des pneus s'allume, arrêter et vérifier les pneus aussitôt que possible, et les gonfler à la pression appropriée. La conduite sur des pneus considérablement sous-gonflés entraîne la surchauffe et, possiblement, l'éclatement.

Une pression des pneus excessivement basse augmente la consommation de carburant, réduit la durée utile de ces pneus et pourrait nuire aux caractéristiques de conduite et de freinage du véhicule. À noter que le TPMS n'est pas un substitut à l'entretien des pneus et il est de la responsabilité du conducteur de garder une pression suffisante des pneus, même si le sous-gonflage n'a pas atteint le niveau requis pour allumer le témoin TPMS de basse pression des pneus.

É.-U. uniquement:

Le véhicule est aussi équipé d'un témoin d'anomalie TPMS indiquant lorsque le système ne fonctionne pas correctement. Le témoin d'anomalie TPMS est combiné avec celui de l'indicateur de basse pression des pneus. Lorsque le système détecte une anomalie, le témoin clignotera pendant environ une minute puis restera allumé. Cette séquence se poursuivra jusqu'au prochain démarrage du véhicule, tant que l'anomalie subsistera. Quand le témoin d'anomalie est allumé, le système pourrait ne pas être en mesure de détecter ou de signaler la basse pression des pneus, tel que prévu.

Les anomalies du système TPMS peuvent survenir pour diverses raisons, y compris le remplacement ou le changement de pneus ou de jantes incompatibles sur le véhicule, empêchant le système TPMS de fonctionner normalement. Toujours vérifier le témoin d'anomalie TPMS après avoir remplacé un ou plusieurs pneus sur votre véhicule, afin d'assurer que le remplacement ou le changement de pneus et de jantes permet au système TPMS de continuer à fonctionner normalement.

Informations utiles	478
Directives de chargement	478
Zones de rangement	478
Caractéristiques	483

Informations utiles

- i** Ce Guide du conducteur décrit tous les dispositifs, de série ou optionnels, offerts pour le véhicule au moment de la publication du Guide. Des différences sont possibles entre les pays. À noter qu'il est possible que votre véhicule ne soit pas équipé de toutes les caractéristiques décrites dans le présent guide. Ceci s'applique également aux systèmes et fonctions portant sur la sécurité du véhicule.
- i** Veuillez lire l'information sur les ateliers spécialisés (▷ page 34).

Directives de chargement

ATTENTION

Toujours immobiliser les objets transportés de la façon la plus sécuritaire. Utiliser les anneaux de retenue de bagages et un matériel d'arrimage approprié pour le poids et la taille du chargement.

En cas d'accident, lors d'un freinage dur ou de manoeuvres soudaines, les objets non arrimés seront éjectés à l'intérieur du véhicule. Ceci peut causer des blessures aux occupants du véhicule, à moins que les objets soient arrimés sécuritairement dans le véhicule.

Prendre les précautions nécessaires lors du transport de bagages afin d'éviter les blessures en cas de collision ou de manoeuvre brusque. Ne pas empiler les bagages ou le chargement plus haut que les dossiers des sièges.

Le coffre est l'endroit préféré où transporter les objets.

Ne jamais conduire un véhicule dont le coffre est ouvert. Le monoxyde de carbone (CO), un gaz mortel, risque de s'infiltrer à l'intérieur de l'habitacle et causer l'inconscience et la mort des occupants.

Les caractéristiques de maniabilité d'un véhicule complètement chargé dépendent de la répartition de la charge dans le véhicule. Pour cette raison, les recommandations suivantes doivent être observées lors du transport de la charge:

- lors du transport d'une charge, ne jamais excéder le poids nominal brut du véhicule permis ou le poids nominal brut du véhicule (incluant les occupants). Les valeurs sont spécifiées sur la plaque d'identification du véhicule apposée au montant B de la porte du conducteur.
- placer les charges lourdes le plus loin possible et le plus bas possible dans le coffre.
- le charge ne doit pas dépasser l'extrémité supérieure des dossiers de sièges.
- toujours s'assurer d'appuyer la charge contre les dossiers arrière.
- toujours placer la charge derrière les sièges inoccupés, si possible.
- immobiliser la charge avec des anneaux de retenue suffisamment solides et résistants. Recouvrir les protubérances pour plus de protection.

Zones de rangement

Compartiments de rangement

Remarques sécuritaires importantes

ATTENTION

Afin d'éviter des blessures en cas de collision ou de manoeuvre soudaine, faire preuve de prudence lors du transport de marchandises dans le véhicule. Autant que possible, placer les bagages ou le chargement dans le coffre.

Ne pas empiler les bagages ou le chargement plus haut que les dossiers des sièges.

S'assurer que les couvercles des compartiments sont bien fermés. Ceci servira à éviter que les objets ne deviennent des projectiles dangereux risquant de blesser les occupants en cas

- de freinage
- de manoeuvres du véhicule
- d' accident

Compartiments de rangement avant

Boîte à gants

i Selon l'équipement du véhicule, les dispositifs suivants sont installés dans la boîte à gants: une prise audio et vidéo AUX, une prise USB ou une interface média, une interface universelle pour un équipement portable audio, par exemple pour un iPod ou un dispositif USB, et un support pour une télécommande (voir la section COMAND dans de Guide du conducteur).

i La boîte à gants peut être ventilée (▷ page 326).

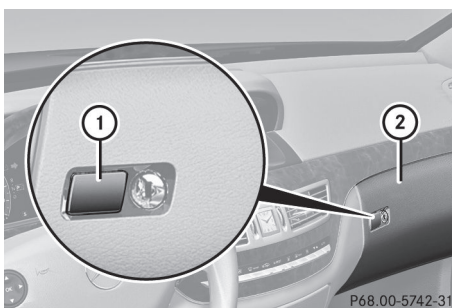

- ▶ **Pour ouvrir:** appuyer sur le bouton ①.
- ▶ **Pour fermer:** relever le rabat de la boîte à gants ② jusqu'au déclic.

La boîte à gants peut seulement être verrouillée et déverrouillée à l'aide de la clé mécanique.

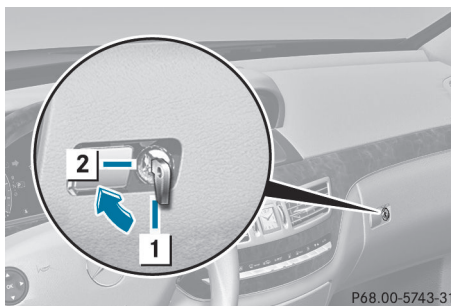



- ① Boîte à gants déverrouillée
- ② Boîte à gants verrouillée

Compartiment à lunettes



▶ **Pour ouvrir:** appuyer sur le repère ①.

Compartiment de rangement sous l'accoudoir

- i** Le  bouton d'appel Assistance routière (▷ page 493) et le  bouton d'appel information MB se trouvent (▷ page 494) dans le compartiment de rangement sous l'accoudoir.
- i** Le compartiment de rangement comprend une partition servant à le sectionner.

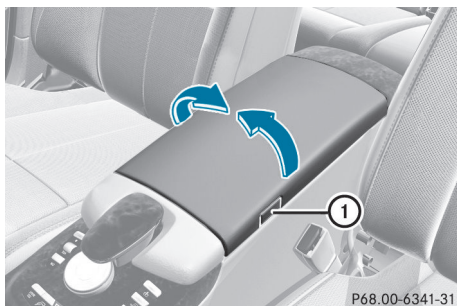

P68.00-6341-31

- **Pour ouvrir:** appuyer sur le bouton ① et rabattre l'accoudoir vers la droite ou la gauche.

Compartiments de rangement sur les portes

⚠ ATTENTION

Garder les compartiments de rangement de la porte fermés lorsque le véhicule est en mouvement. La ceinture de sécurité pourrait autrement s'accrocher à l'arrière et empêcher le bon positionnement de la ceinture de sécurité.

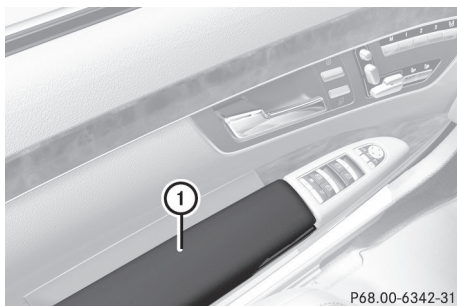

P68.00-6342-31

- **Pour ouvrir:** tirer le couvercle ① vers le haut.

Crochet à manteau

Les crochets à manteau sont placés à gauche et à droite du pavillon, à l'arrière.

- ❗ Ne suspendre que des manteaux légers sur les crochets. Ne pas placer une charge supérieure à 3 kg (6,6 lb) sur les crochets à manteau.

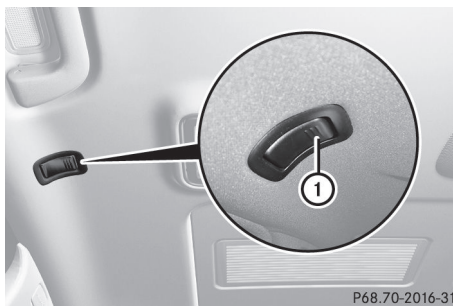

P68.70-2016-31

- **Pour ouvrir:** appuyer sur le crochet à manteau ①. Le crochet se déploie.
- **Pour fermer:** appuyer sur le crochet à manteau ① jusqu'au dé clic.

Compartiments de rangement arrière

Compartiment de rangement dans l'accoudoir du siège arrière

- ❗ Ne pas s'asseoir ou se pencher sur les accoudoirs lorsqu'ils sont rabattus puisqu'ils pourraient être endommagés.
- ❗ Fermer le recouvrement du compartiment de rangement avant de ramener l'accoudoir arrière dans le dossier du siège arrière.

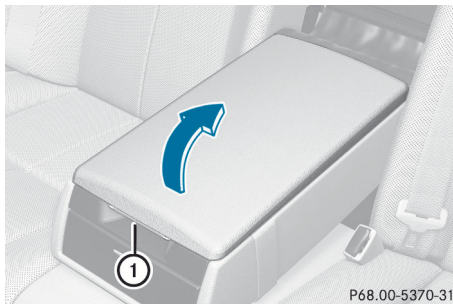

P68.00-5370-31

Véhicules sans panneau de commandes dans l'accoudoir du siège arrière

- **Pour ouvrir:** rabattre l'accoudoir.
- Tirer la poignée ① et relever l'accoudoir.



P91.12-3372-31

Véhicules avec panneau de commandes dans l'accoudoir arrière

- **Pour ouvrir:** appuyer sur le bouton ① et relever l'accoudoir.

Boîte de rangement entre les sièges arrière

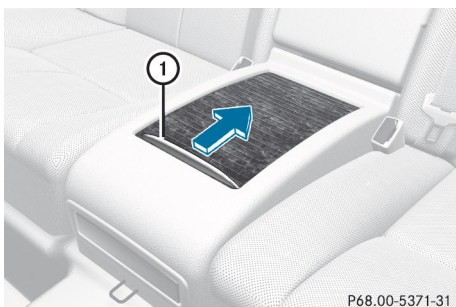

P68.00-5371-31

- **Pour ouvrir:** Tirer sur la poignée ① vers l'arrière en direction de la flèche.

Boîte de rangement dans le dossier du siège arrière

- ❗ Ne pas s'asseoir ou se pencher sur les accoudoirs lorsqu'ils sont rabattus puisqu'ils pourraient être endommagés.

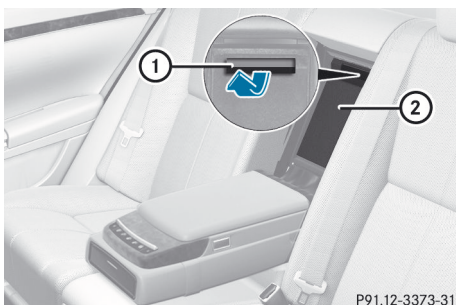

P91.12-3373-31

- **Pour ouvrir:** rabattre l'accoudoir du siège arrière.
- Tirer sur la poignée ① et rabattre le couvercle ②.

- ❗ Il est plus facile d'ouvrir le couvercle lorsque les sièges arrière sont en position de base.

Pochettes de rangement

⚠ ATTENTION

Les sacs de rangement sont conçus uniquement pour le rangement de menus articles.

Ne pas transporter d'objets lourds, fragiles ou pointus dans le sac de rangement. En cas d'accident, lors d'un freinage dur ou de manoeuvres soudaines, ils peuvent être éjectés dans le véhicule et causer des blessures aux occupants.

En cas d'accident, les sacs de rangement sont incapables de protéger les objets qui y sont transportés.

Les sacs de rangement se trouvent dans l'habitacle arrière sur le dossier des sièges conducteur et passager avant.

Filets utilitaires

⚠ ATTENTION

Les filets utilitaires sont conçus pour remiser des objets légers seulement, comme des cartes routières, le courrier, etc.

Ne pas transporter d'objets lourds, fragiles ou pointus dans les filets utilitaires. En cas d'accident, lors d'un freinage dur ou de manoeuvres soudaines, ils peuvent être éjectés dans le véhicule et causer des blessures aux occupants.

En cas d'accident, les filets utilitaires sont incapables de protéger les objets qui y sont transportés.

Les filets utilitaires sont placés dans le dégagement pieds du passager avant et des côtés gauche ou droit du coffre.

Retenue des bagages

Anneaux de retenue des bagages

Respecter les remarques suivantes sur la retenue des charges:

- retenir la charge à l'aide des anneaux de retenue des bagages.
- ne pas utiliser de courroies élastiques ou de filets pour retenir une charge, car ils ne permettent que d'éviter le glissement des charges légères.
- ne pas acheminer les anneaux de retenue sur des extrémités pointues ou des coins.
- coussiner les extrémités pointues pour plus de protection.

Quatre anneaux de retenue des bagages se trouvent dans le coffre.

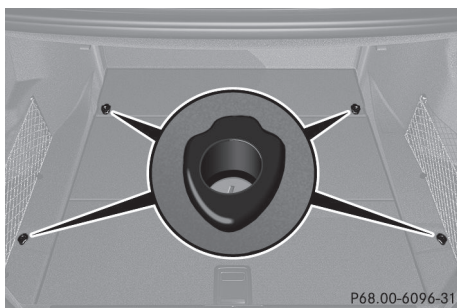

Crochets de sac

- ❗ Le crochet de sac peut supporter un poids maximal de 3 kg (6,6 lb). Ne pas l'utiliser pour immobiliser une charge.

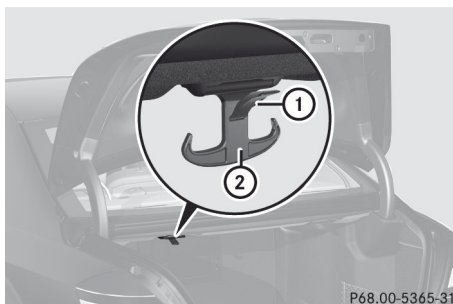

- ▶ Tirer le crochet de sac (2) par la languette (1) vers le bas.

Bac de rangement sous le plancher du coffre

Bac de rangement

Il est possible de loger une valise dans le bac de rangement sous la section avant du plancher du coffre.

- ❗ Replier la poignée de la valise avant de fermer le coffre. Autrement, le couvercle du coffre pourrait être endommagé.

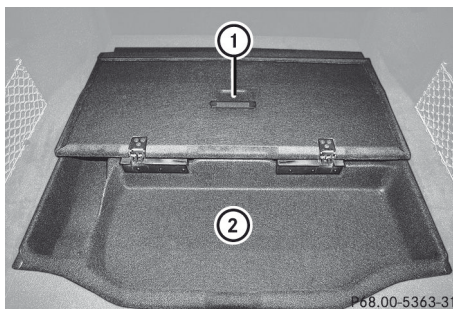

- ① Plancher du coffre
- ② Bac de rangement pour valises

Compartment de rangement arrière

Sur les modèles S 600, il est possible de plier vers l'avant la partie arrière du plancher du coffre.

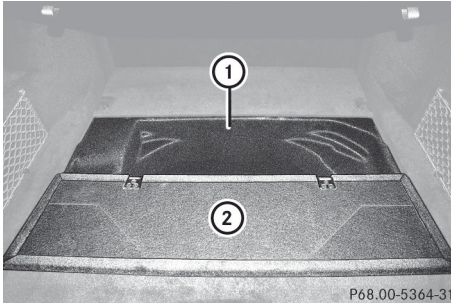

- ① Bac de rangement
- ② Compartiment de rangement

Porte-bagages de toit

Remarques sécuritaires importantes

ATTENTION

N'utiliser que les porte-bagages de toit approuvés par Mercedes-Benz pour ce modèle, afin d'éviter de l'endommager.

Suivre les directives d'installation du fabricant. Autrement, un système de porte-bagages de toit mal fixé, ou sa charge, pourrait se détacher du véhicule.

Ne pas excéder la charge maximale de 100 kg (220 lb) sur le toit.

Ne pas oublier que lorsque le porte-bagages de toit est chargé, les caractéristiques de tenue de route diffèrent de celles rencontrées lors de son fonctionnement lorsque le porte-bagages de toit n'est pas chargé.

 Mercedes-Benz recommande de n'utiliser que les porte-bagages de toit testés et approuvés pour les véhicules Mercedes-Benz. Ceci permettra d'éviter les dommages au véhicule.

Positionner la charge sur le porte-bagages de toit de façon à ne pas endommager le véhicule en mouvement.

Selon l'équipement du véhicule, s'assurer que lorsque le porte-bagages de toit est installé, il est possible:

- de soulever complètement le toit ouvrant/dépliant
- d'ouvrir complètement le toit panoramique avec panneau coulissant/dépliant électrique
- d'ouvrir complètement le couvercle du coffre.

Installation du porte-bagages de toit

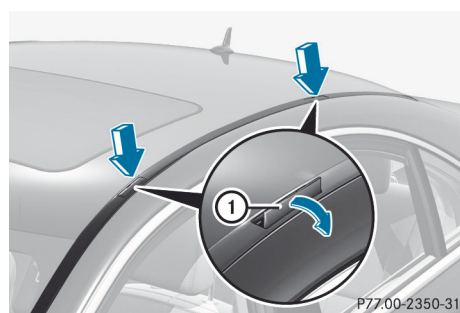

- ▶ Ouvrir le recouvrement ① soigneusement en direction de la flèche.
- ▶ Replier les recouvrements ① vers le haut.
- ▶ Assujettir le porte-bagages de toit aux points d'ancrage sous les couvercles seulement ①.
- ▶ Suivre les directives d'installation du fabricant.

Caractéristiques

Porte-gobelets

Remarques importantes sur la sécurité

ATTENTION

N'utiliser que des contenants qui conviennent au porte-gobelets afin de prévenir des renversements de liquides sur les occupants ou sur l'équipement du véhicule. Se servir de couvercles sur les contenants ouverts et ne pas remplir les contenants au-delà du point

où ils pourraient renverser des liquides chauds lors de freinage, de manoeuvres du véhicule ou lors d'un accident. Les liquides renversés sur les occupants du véhicule peuvent causer des blessures personnelles graves. Les liquides renversés sur l'équipement du véhicule peuvent causer des dommages non couverts par la garantie limitée Mercedes-Benz.

Fermer le porte-gobelets lorsqu'il n'est pas utilisé. Un occupant du véhicule risquerait d'être blessé par un porte-gobelets ouvert en cas de freinage, de manoeuvres du véhicule ou d'un accident.

Se rappeler que les objets placés dans le porte-gobelets peuvent se déplacer en cas de freinage, de manoeuvres du véhicule ou d'accident, et être projetés à l'intérieur du véhicule. En pareil cas, les objets projetés à l'intérieur du véhicule pourraient causer un accident ou des blessures personnelles graves.

Porte-gobelets dans le compartiment avant de la console centrale

Le porte-cartes peut être retiré pour le nettoyage. Nettoyer avec de l'eau tiède et claire seulement.

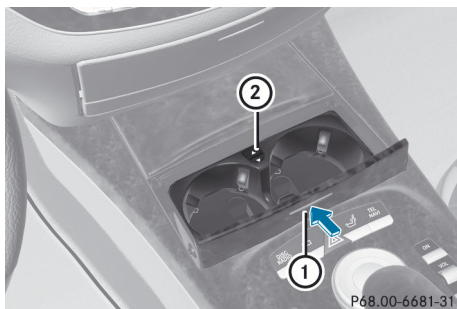

- ▶ **Pour ouvrir:** appuyer sur la marque ①.
- ▶ **Pour retirer:** glisser le loquet ② vers l'arrière et sortir le porte-gobelets vers le haut.
- ▶ **Pour insérer:** insérer le porte-gobelets et glisser le loquet ② vers l'avant.

Porte-gobelets dans l'accoudoir arrière

- ⚠ Ne pas s'asseoir ni appuyer son poids sur l'accoudoir arrière lorsqu'il est rabattu, au risque de l'endommager.
- ⚠ Fermer le porte-gobelets avant de redresser l'accoudoir du siège arrière. Autrement, le porte-gobelets pourrait être endommagé.

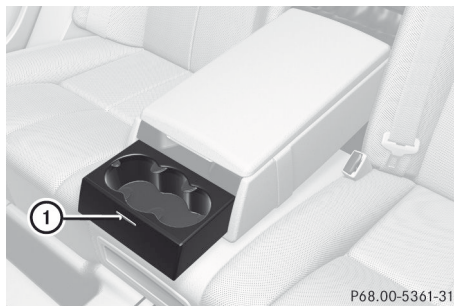

Véhicules sans sièges anatomiques dans l'habitacle arrière

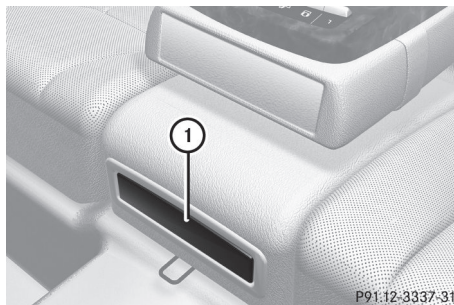

Véhicules sans Système de divertissement arrière

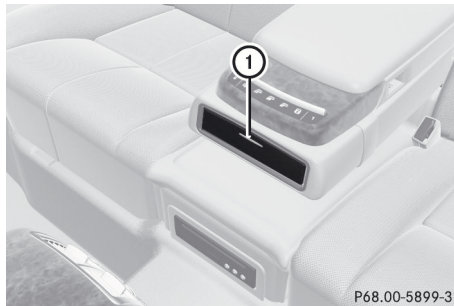

Véhicules avec Système de divertissement arrière

- ▶ Rabattre l'accoudoir central arrière vers le bas.
- ▶ **Pour ouvrir:** appuyer sur l'avant du porte-gobelets ①.
Le porte-gobelets ① se déploie automatiquement.
- ▶ **Pour fermer:** glisser le porte-gobelets vers l'arrière jusqu'au dé clic.

Pare-soleil

Aperçu des pare-soleil

ATTENTION

Ne pas utiliser le miroir de courtoisie pendant la conduite. S'assurer que les miroirs de courtoisie dans les pare-soleil sont fermés pendant que le véhicule est en mouvement. L'éblouissement des rayons solaires pourrait menacer votre sécurité et celle des autres.

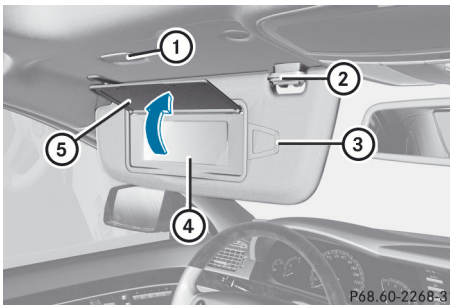

- ① Éclairage du miroir
- ② Support
- ③ Pince de retenue (par ex. pour billet de stationnement)
- ④ Miroir de courtoisie
- ⑤ Couvercle du miroir

Miroir de courtoisie dans le pare-soleil

L'éclairage du miroir ① ne fonctionne que lorsque le pare-soleil est dans son support ② et que le couvercle du miroir ⑤ est relevé.

Éblouissement latéral

- ▶ Rabattre le pare-soleil.
- ▶ Sortir le pare-soleil de son support ②.
- ▶ Basculer le pare-soleil sur le côté.

Store à enroulement de la lunette arrière

Remarques sécuritaires importantes

ATTENTION

Au sortir du véhicule, toujours retirer la clé SmartKey du commutateur de démarrage. Toujours prendre la clé SmartKey avec soi et verrouiller le véhicule. Ne pas laisser d'enfants sans surveillance dans le véhicule, même s'ils sont retenus dans un siège d'enfant, ou ayant accès à un véhicule déverrouillé. L'accès non supervisé d'un enfant à un véhicule pourrait causer un accident et/ou de graves blessures personnelles. Les enfants risqueraient:

- de se blesser en manipulant des pièces du véhicule
- d'être sérieusement ou mortellement blessés par l'exposition prolongée aux températures chaudes ou froides excessives
- de se blesser ou de causer un accident avec l'équipement d'un véhicule qui pourrait fonctionner, même si la clé SmartKey est retirée du commutateur de démarrage ou retirée du véhicule, tel que le réglage du siège, du volant de direction ou de la fonction mémoire

Si les enfants ouvrent une porte, ils pourraient blesser d'autres personnes ou être éjectés du véhicule et se blesser ou être blessés par d'autres véhicules sur la route.

Ne pas exposer le siège d'enfant à la lumière solaire directe. Les pièces métalliques du siège d'enfant, par exemple, pourraient devenir très chaudes et l'enfant risquerait de se brûler.

Avertissement!

Lors du réglage d'un store à enroulement, le store monte et descend. Ne pas se faire coincer lors du processus.

En cas de danger, appuyer brièvement sur le bouton pour que le store à enroulement change la direction du mouvement du store.

Déploiement/rétractation à partir du siège conducteur

- ❗ S'assurer que le store à enroulement peut se déplacer librement. Autrement, le store à enroulement ou autres objets pourraient être endommagés.

À des températures inférieures à -20°C (-4°F), le store à enroulement ne peut fonctionner.

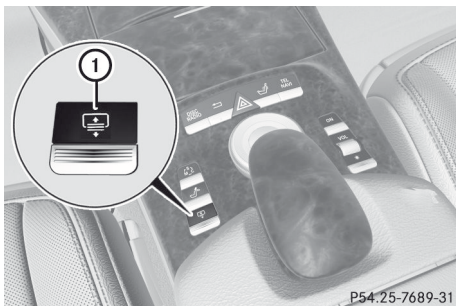

- ▶ **Pour déployer ou rétracter:** appuyer brièvement sur le bouton ①. Le store à enroulement arrière se rétracte ou se déploie complètement.
- ▶ **Pour arrêter:** appuyer brièvement sur le bouton ① à nouveau. Le store à enroulement s'arrête brièvement et revient à la position de repos.

Prolongement/rétractation à partir de l'arrière

Le commutateur est placé sur le panneau de commandes arrière



Déploiement

- ▶ Tirer sur le commutateur ① vers le haut et le relâcher. Le store à enroulement se déploie complètement.
- ▶ **Pour arrêter:** appuyer sur le commutateur ① brièvement vers le bas. Le store à enroulement s'arrête brièvement et revient à la position de repos.

Rétractation

- ▶ Appuyer sur le commutateur ① vers le bas au-delà du point de résistance et le relâcher. Le store à enroulement se rétracte complètement.
- ▶ **Pour arrêter:** soulever le commutateur ①. Le store à enroulement s'arrête brièvement et se déploie à nouveau.

Cendrier

Cendrier dans le compartiment avant de la console centrale

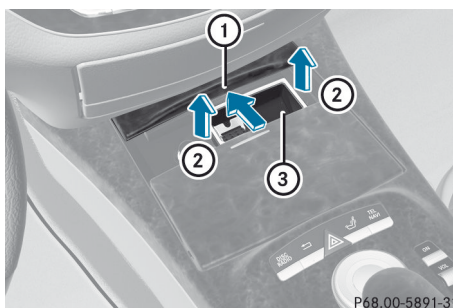

- ▶ **Pour ouvrir:** glisser le couvercle ① vers l'avant jusqu'au déclic.
- ▶ **Pour retirer l'encart:** retenir l'encart ③ par le cordon sur les côtés et le soulever ② et le retirer.
- ▶ **Pour réinstaller l'encart:** appuyer sur l'encart ③ dans le support jusqu'au déclic.
- ▶ **Pour fermer:** appuyer brièvement sur le couvercle ① à l'avant. Le couvercle se déplace vers l'arrière.

Cendrier dans le compartiment arrière de la console centrale

Les cendriers se trouvent dans les portes arrière.



- ▶ **Pour ouvrir:** soulever le couvercle ②.
- ▶ **Pour retirer l'encart:** ouvrir le couvercle ② au-delà de l'arrêt. L'encart ① s'éjecte du support.
- ▶ Soulever l'encart ① et le retirer.
- ▶ **Pour installer l'encart:** installer l'encart ① en le tenant par le dessus et l'enfoncer dans le support jusqu'au déclic.

Allume-cigarette

⚠ ATTENTION

Au sortir du véhicule, toujours retirer la clé SmartKey du commutateur de démarrage. Toujours prendre la clé SmartKey avec soi et verrouiller le véhicule. Ne pas laisser d'enfants sans surveillance dans le véhicule, même s'ils sont retenus dans un siège d'enfant, ou ayant accès à un véhicule déverrouillé. L'accès non supervisé d'un enfant à un véhicule pourrait causer un accident et/ou de graves blessures personnelles. Les enfants risqueraient:

- de se blesser en manipulant des pièces du véhicule
- d'être sérieusement ou mortellement blessés par l'exposition prolongée aux températures chaudes ou froides excessives
- de se blesser ou de causer un accident avec l'équipement d'un véhicule qui pourrait fonctionner, même si la clé SmartKey est retirée du commutateur de démarrage ou retirée du véhicule, tel que le réglage du siège, du volant de direction ou de la fonction mémoire

Si les enfants ouvrent une porte, ils pourraient blesser d'autres personnes ou être éjectés du véhicule et se blesser ou être blessés par d'autres véhicules sur la route.

Ne pas exposer le siège d'enfant à la lumière solaire directe. Les pièces métalliques du siège d'enfant, par exemple, pourraient devenir très chaudes et l'enfant risquerait de se brûler.

⚠ ATTENTION

Ne jamais toucher l'élément chauffant ni les côtés de l'allume-cigarette car ils sont extrêmement chauds. Le tenir uniquement par le bouton.

S'assurer que les enfants qui voyagent avec vous ne se blessent pas ou ne déclenchent pas un incendie en s'amusant avec un allume-cigarette chaud.

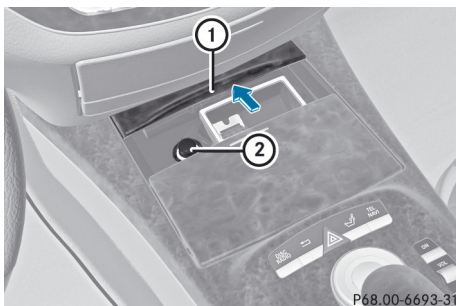

Console centrale, avant

- ▶ Tourner la clé SmartKey dans le commutateur de démarrage à la position 2.
- ▶ **Pour ouvrir:** glisser le couvercle ① vers l'avant jusqu'au déclic.
- ▶ Enfoncer l'allume-cigarette ②. L'allume-cigarette ② s'éjectera automatiquement lorsque l'élément de chauffage sera rouge.
- ▶ **Pour fermer:** appuyer brièvement sur le couvercle ① à l'avant. Le couvercle se déplace vers l'arrière.

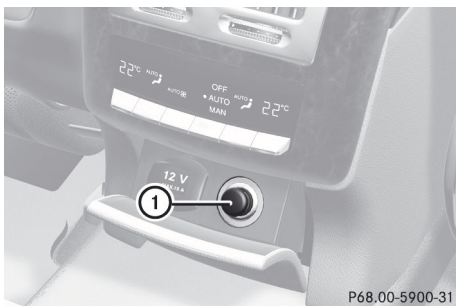

Console centrale, habitacle arrière

- ▶ Enfoncer l'allume-cigarette ①. L'allume-cigarette ① s'éjectera automatiquement lorsque l'élément de chauffage sera rouge.

Prises de courant 12V

Points à observer avant l'utilisation

Les prises peuvent être utilisées pour des accessoires, par exemple lampes ou chargeurs de téléphone mobile avec charge maximale de courant de 15 A (180 W).

Si les prises sont utilisées pendant de longues périodes pendant que le moteur est arrêté, la batterie peut se décharger.

- ▶ Tourner la clé SmartKey dans le commutateur de démarrage à la position 1.

i Une interruption d'urgence assure que la tension à bord ne chute pas trop bas. Si la tension à bord est trop basse, la puissance des prises de courant est automatiquement interrompue. Ceci permet de garder une tension suffisante pour démarrer le moteur.

Prise dans la boîte à gants

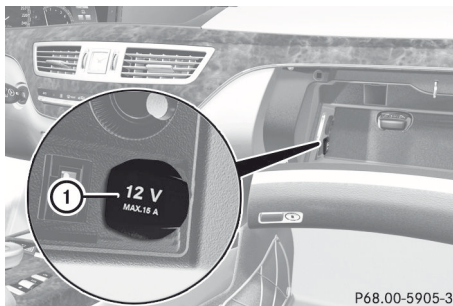

- ▶ Ouvrir la boîte à gants (▷ page 479).
- ▶ Soulever le couvercle de la prise ①.

Prise dans la console centrale de l'habitacle arrière

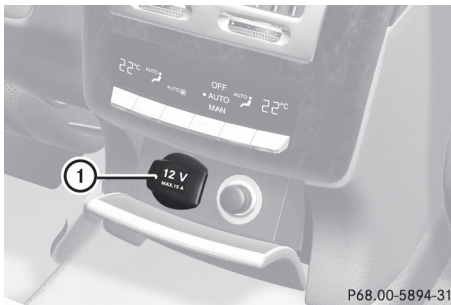

Exemple: véhicules avec groupe fumeur

- Soulever le couvercle de la prise ①.

Prise dans le coffre



- Soulever le couvercle de la prise ①.

Prise de courant 115 V

⚠ ATTENTION

La prise 115V CA fonctionne à haute tension. Utiliser la prise 115V CA dans le véhicule avec la même attention et prudence exercée en utilisant les prises électriques à la maison. Garder tout liquides éloignés de la prise 115V CA. Ne pas nettoyer la prise avec des liquides ou avec des objets pointus. Garder fermé le couvercle de la prise 115V CA lorsqu'elle n'est pas en usage. Autrement, un choc électrique pourrait blesser sérieusement ou fatalement l'utilisateur.

⚠ AVERTISSEMENT

Tout dispositif qui est branché doit posséder une prise adaptée et répondre aux normes américaines. Ne jamais tirer sur le câble pour débrancher une fiche de la prise 115 V CA. Ne jamais utiliser une connexion de câble endommagée. La prise de courant 115 V DC ne doit pas être branchée à une autre source électrique 115 V CA. Ne pas utiliser un adaptateur avec prise à terre pour la prise électrique 115 V CA. Ceci pourrait causer de sérieuses blessures au conducteur et/ou aux autres.

⚠ ATTENTION

Si la prise 115V CA est endommagée ou sortie hors de la garniture, ne pas l'utiliser ou la toucher. L'utilisation d'une prise 115V CA endommagée ou sortie de la garniture pourrait causer de sérieuses blessures au conducteur et/ou aux autres.

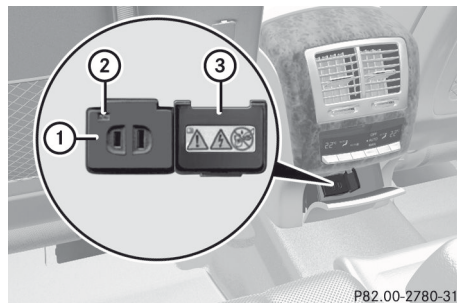

La prise 115 V ① fournit un courant alternatif de 115 V, ce qui permet de brancher de petits dispositifs électriques. Ces dispositifs, tels que des consoles de jeux, des chargeurs de téléphones mobiles, des ordinateurs portables, etc., ne doivent pas dépasser un pouvoir de réception combiné de 150 W au maximum.

Exigences requises pour le fonctionnement de ces appareils:

- la fiche d'un dispositif électronique doit être insérée complètement dans la prise de courant 115 V ①.
- la puissance maximale du dispositif à brancher ne doit pas excéder 150 W.
- l'alimentation électrique à bord a une tension acceptable
- la prise de 12 V dans le coffre est fonctionnelle (▷ page 488).

- ▶ Ouvrir le rabat ③.
- ▶ Insérer la prise du dispositif électronique dans la prise de courant 115 V ①. Le témoin ② s'allume. Si le témoin ② ne s'allume pas, consulter la section sur les anomalies.
- ▶ **Pour arrêter:** débrancher la fiche de la prise de courant 115 V ①. S'assurer de ne pas tirer sur le fil.

- ▶ Fermer le rabat ③.

Causes possibles d'anomalie:

- l'alimentation électrique à bord n'a pas une tension acceptable.
- la température de l'inverseur CC/CA est temporairement trop élevée.
- certains petits dispositifs électroniques ont une échelle de pouvoir continu inférieure à 150 W, mais un courant de départ très élevé. Ces dispositifs ne fonctionneront pas. Si un tel dispositif est branché, la prise de courant 115 V ① ne fournira pas d'électricité.

Si le témoin ② ne s'allume toujours pas, consulter un atelier spécialisé, par exemple un Concessionnaire Mercedes-Benz agréé.

mbrace

Remarques sécuritaires importantes

! Pour activer le service mbrace, un contrat d'abonnement doit être complété. S'assurer que le système est activé et fonctionnel, et appuyer sur le bouton Information MB  pour effectuer un appel d'introduction. S'il est impossible d'exécuter les étapes mentionnées, le système pourrait ne pas être en mesure d'être activé.

Pour toute question concernant l'activation, contacter l'un de nos services d'assistance téléphonique suivants:

- **É.-U.:** Service à la clientèle Mercedes-Benz au 1-888-990-9007
- **Canada:** Service à la clientèle au 1-888-923-8367

Peu de temps après s'être correctement enregistré au service mbrace, une identification de l'utilisateur et un mot de passe sont envoyés par la poste. Utiliser ce mot de passe pour ouvrir une session sur «Owner's Online» à <http://www.mbusa.com>²³.

Le système mbrace est disponible si:

- il a été activé et en état de fonctionnement
- le réseau de téléphone mobile correspondant est disponible et pour la transmission de données au Centre d'assistance à la clientèle
- un abonnement au service est disponible
- la batterie de démarrage est suffisamment chargée

i L'emplacement du véhicule est repérable sur une carte pourvu que le véhicule soit en mesure de recevoir les signaux du système de repérage par satellite GPS et qu'il soit possible de transmettre l'information au Centre d'assistance à la clientèle.



²³ É.-U. seulement.

Le système mbrace

Le système mbrace fournit différents services, par exemple:

- appel d'urgence automatique et manuel
- appel Assistance routière
- appel info MB

Pour contrôler le volume durant un appel mbrace:

▶ Appuyer sur le bouton  ou  au volant de direction multifonction.

ou

▶ Utiliser le contrôleur de volume  sur COMAND (▷ page 132).





Pour plus d'information et une description de toutes les fonctions disponibles sous «Owner's Online», voir le site <http://www.mbusa.com> ²⁴

Auto-vérification du système

Le système exécute un auto-diagnostic après que le contact a été établi.

AVERTISSEMENT

Une défectuosité dans le système a été détectée si une ou toutes les conditions suivantes surviennent:

- le témoin dans le bouton SOS ne s'allume pas pendant l'autovérification du système.
- le témoin dans le bouton d'assistance routière  ne s'allume pas pendant l'autovérification du système.
- le témoin dans le bouton d'information  ne s'allume pas pendant l'autovérification du système.
- Le témoin dans le bouton SOS, le bouton d'assistance routière , ou le bouton d'information  reste allumé constamment en rouge après l'autovérification du système.
- Le message **Tele Aid Inopérant** ou **Tele Aid pas activé** paraît dans

l'affichage multifonction après l'autovérification du système.

En cas d'une anomalie précédemment citée, le système ne fonctionnera peut-être pas comme prévu. En cas d'urgence, l'assistance devra être obtenue par d'autres moyens.

Faire vérifier le système chez le Concessionnaire Mercedes-Benz agréé le plus près ou contacter les services d'appel direct suivants:

- **É.-U.:** Centre d'appels au 888-990-9007
- **Canada:** Service à la clientèle au 1-888-923-8367

Appel d'urgence

Remarques importantes sur la sécurité

 Pour activer le service mbrace, un contrat d'abonnement doit être complété.

S'assurer que le système est activé et fonctionnel, et appuyer sur le bouton Information MB  pour effectuer un appel d'introduction. S'il est impossible d'exécuter les étapes mentionnées, le système pourrait ne pas être en mesure d'être activé.

Pour toute question concernant l'activation, contacter l'un de nos services d'assistance téléphonique suivants:

- **É.-U.:** Service à la clientèle Mercedes-Benz au 1-888-990-9007
- **Canada:** Service à la clientèle au 1-888-923-8367

Un appel d'urgence est lancé automatiquement lorsqu'un coussin gonflable ou un rétracteur-enrouleur d'urgence (ETD) se sont déployés.

 Un appel d'urgence mbrace automatiquement effectué ne peut être annulé par le client.

Un appel d'urgence peut également être lancé manuellement.

²⁴ É.-U. seulement.

Dès que l'appel d'urgence a été effectué, le témoin dans le bouton SOS clignote. Le message **Appel en cours** paraît dans l'affichage multifonction.

L'affichage COMAND montre le message **Appel d'urgence activé**. La sortie audio est mise en sourdine

Si une connexion peut être établie, le message **Liaison établie** paraît dans l'affichage multifonction.

L'affichage COMAND montre le message **Appel d'urgence activé**.

Toute l'information importante concernant l'urgence est transmise, par exemple:

- l'emplacement actuel du véhicule (tel que déterminé par le système GPS)
- le numéro d'identification du véhicule
- l'information sur le type d'urgence

i Si le message **Appel d'urgence activé** paraît dans l'affichage COMAND, les autres fonctions COMAND ne sont pas disponibles.

Peu après que l'appel d'urgence a été effectué, une communication verbale s'établit entre le représentant du Centre d'assistance à la clientèle Mercedes-Benz et les occupants du véhicule. Si les occupants du véhicule répondent à l'appel, le Centre d'assistance à la clientèle tente d'obtenir plus d'information concernant l'urgence.

i Si aucun occupant du véhicule ne répond, une ambulance sera dirigée au véhicule immédiatement.

⚠ ATTENTION

Si le témoin du bouton SOS clignote continuellement et qu'aucune communication verbale n'est établie avec le Centre d'assistance à la clientèle de Mercedes-Benz, cela signifie que le système mbrace a été incapable de lancer un appel d'urgence (le réseau de téléphone cellulaire pertinent n'est pas disponible, par exemple).

Le message **Échec de l'appel** paraît dans l'affichage multifonction pendant environ 10 secondes.

Le cas échéant, d'autres moyens doivent être pris pour obtenir de l'aide.

i Pendant un appel d'urgence, la connexion Bluetooth® sur le téléphone est automatiquement annulée. Après l'appel d'urgence, la connexion est automatiquement rétablie.

Lancement d'un appel d'urgence

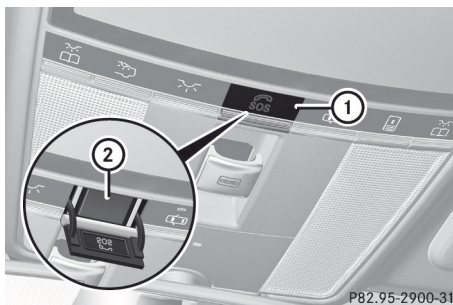

- ▶ **Pour effectuer manuellement un appel d'urgence:** Appuyer brièvement sur le couvercle ① pour l'ouvrir
- ▶ Appuyer brièvement sur le bouton SOS ②. Le témoin du bouton SOS ② clignote jusqu'à la fin de l'appel.
- ▶ Attendre la communication vocale avec le Centre d'assistance à la clientèle Mercedes-Benz.
- ▶ Lorsque l'appel d'urgence est terminé, fermer le couvercle ①.

⚠ ATTENTION

Au premier signe de danger dans le véhicule (par exemple, fumée ou incendie, véhicule immobilisé dans un endroit dangereux), ne pas attendre la communication verbale après avoir appuyé sur le bouton d'urgence. Avec précaution, sortir du véhicule et se diriger en un endroit sûr. Le Centre d'assistance à la clientèle de Mercedes-Benz informera les services de secours locaux de l'emplacement

approximatif du véhicule si, après avoir reçu un appel SOS, il ne peut établir de communication verbale avec les occupants du véhicule.

Bouton Assistance routière

- Ouvrir le compartiment de rangement sous l'accoudoir (▷ page 479).

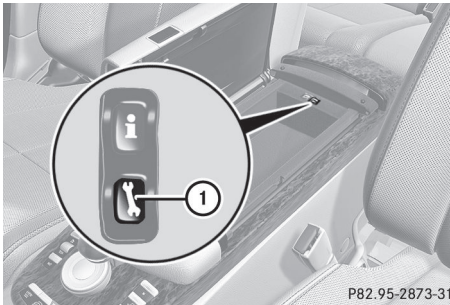

- Appuyer et maintenir le bouton d'information MB ① pendant plus de deux secondes.

Ceci lance un appel au Centre d'assistance à la clientèle Mercedes-Benz. Le témoin sur le bouton Assistance routière ① clignote pendant que l'appel est en cours. Le message **Appel en cours** paraît dans l'affichage multifonction et COMAND est mis en sourdine. La sortie audio est mise en sourdine

Si une connexion peut être établie, le message **Liaison établie** paraît dans l'affichage multifonction et l'affichage COMAND.

Si un réseau de téléphone mobile est disponible et que la réception GPS est adéquate, le système mbrace transmet les données au Centre d'assistance à la clientèle Mercedes-Benz, comme par exemple:

- la position actuelle du véhicule
- le numéro d'identification du véhicule

- ❗ L'affichage multifonction et COMAND indiquent qu'un appel mbrace est actif. Pendant l'appel, il est possible de

commuter au menu de navigation en appuyant sur le bouton , par exemple.

La sortie vocale n'est pas disponible.

Une communication verbale s'établit entre le représentant de l'Assistance routière Mercedes-Benz et les occupants du véhicule.

- Décrire le type d'assistance exigé.

Le représentant du Centre d'assistance à la clientèle Mercedes-Benz dépêchera un technicien qualifié Mercedes-Benz ou prendra les mesures nécessaires pour faire remorquer le véhicule chez le Concessionnaire Mercedes-Benz le plus près. Des frais de main-d'oeuvre ou de remorquage peuvent être perçus pour ces services. Pour plus de détails, voir le manuel mbrace.

- ❗ Le système mbrace n'a pas réussi à effectuer un appel d'Assistance routière MB si:

- le témoin sur le bouton Assistance routière ① clignote continuellement.
- aucune connexion vocale n'a été établie avec le Centre d'assistance à la clientèle Mercedes-Benz.

Ceci peut être attribuable au réseau de téléphonie mobile correspondant qui est non disponible.

Le message **Échec de l'appel** paraît dans l'affichage multifonction.

L'affichage COMAND montre le message **Échec de l'appel!** Appuyer sur  pour confirmer le message:

- **Pour terminer un appel:** Appuyer sur le bouton  sur le volant de direction multifonction.

ou

- Appuyer sur le bouton correspondant pour terminer un appel téléphonique sur le clavier du téléphone COMAND.

Bouton d'appel information MB

- Ouvrir le compartiment de rangement sous l'accoudoir (▷ page 479).

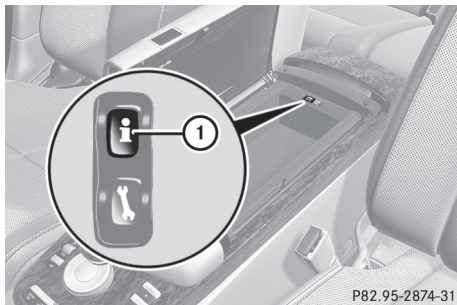

- Appuyer et maintenir le bouton d'information MB ① pendant plus de deux secondes.

Ceci lance un appel au Centre d'assistance à la clientèle Mercedes-Benz. Le témoin sur le bouton d'appel d'information MB ① clignote pendant que la connexion est établie. Le message **Appel en cours** paraît dans l'affichage multifonction. L'affichage COMAND montre le message **Appel information activé**. La sortie audio est mise en sourdine.

Si une connexion peut être établie, le message **Liaison établie** paraît dans l'affichage multifonction.

L'affichage COMAND montre le message **Appel information activé**.

Si un réseau de téléphone mobile est disponible et que la réception GPS est adéquate, le système mbrace transmet les données au Centre d'assistance à la clientèle Mercedes-Benz, comme par exemple:

- l'emplacement actuel du véhicule
- le numéro d'identification du véhicule

- ① L'affichage COMAND indique qu'un appel mbrace est actif. Pendant l'appel, il est possible de commuter au menu de navigation en appuyant sur le bouton , par exemple.

La sortie vocale n'est pas disponible.

Une communication verbale s'établit entre le représentant du Centre d'assistance à la clientèle Mercedes-Benz et les occupants du véhicule. Il est possible d'obtenir de l'information au sujet du fonctionnement des systèmes du véhicule, de l'adresse du Concessionnaire Mercedes-Benz agréé le plus proche, et d'autres produits et services offerts par Mercedes-Benz USA.

Pour plus de détails sur le système mbrace, voir <http://www.mbusa.com>²⁵. Aller à la section «Owners Online».

- ① Le système mbrace n'a pas réussi à effectuer un appel d'information MB si:
 - le témoin sur le bouton d'appel information MB ① clignote continuellement.
 - aucune connexion vocale n'a été établie avec le Centre d'assistance à la clientèle Mercedes-Benz.

Ceci peut être attribuable au réseau de téléphonie mobile correspondant qui est non disponible.

Le message **Échec de l'appel** paraît dans l'affichage multifonction.

L'affichage COMAND montre le message **Échec de l'appel!** Appuyer sur  pour confirmer le message:

- **Pour terminer un appel:** Appuyer sur le bouton  sur le volant de direction multifonction.

ou

- Appuyer sur le bouton correspondant pour terminer un appel téléphonique sur le clavier du téléphone COMAND.

Priorité d'appel

Lorsque les appels de service sont en cours, par ex. les appels d'assistance routière ou MB Info, un appel d'urgence peut quand même être effectué. Dans le cas échéant, l'appel

²⁵ É.-U. seulement

d'urgence a priorité sur tous les autres appels en cours.



Le témoin du bouton correspondant clignote jusqu'à la fin de l'appel. Un appel d'urgence peut être annulé uniquement par un représentant du Centre d'appels Mercedes-Benz. Pour terminer tous les autres appels, appuyer sur le bouton  au volant de direction multifonction ou encore sur le bouton approprié pour terminer un appel téléphonique sur le clavier téléphonique COMAND.

Téléchargement de destinations dans le système COMAND

- i** Les composantes et principes de fonctionnement du système COMAND se trouvent à (> page 130).
- i** La fonction de téléchargement de destination n'est disponible que si le véhicule est équipé d'un système de navigation.

Le téléchargement de destination donne accès à une base de données de plus de 15 millions de destinations spéciales (POI) qui peuvent être téléchargées sur le système de navigation du véhicule. Si la destination est connue, l'adresse peut être téléchargée ou fournie avec les destinations spéciales ou autres destinations importantes dans les alentours.

Le système demandera de confirmer le guidage routier pour l'adresse entrée.

- ▶  Faire glisser  et tourner  le contrôleur COMAND pour sélectionner **Oui** et confirmer en appuyant sur

Le système calcule la route et ensuite commence le guidage routier avec l'adresse indiquée.

- i** Si **Non** est sélectionné, l'adresse peut être enregistrée dans le carnet d'adresses.
- i** La fonction de téléchargement de destination pourra se faire si le réseau de téléphone mobile correspondant est

disponible et que la communication de données est possible.

Assistance routière

Ce service fait partie du groupe mbrace PLUS et ne peut être acheté séparément.

- i** La fonction d'assistance routière est également disponible si le véhicule n'est pas équipé d'un système de navigation.

Ce service fournit un soutien de navigation professionnel et fiable, sans avoir à sortir du véhicule.

Le représentant du service à la clientèle détermine le parcours souhaitable en fonction de la position actuelle du véhicule et de la destination désirée, et guide le conducteur sur les différents segments de route jusqu'à destination.

Search & Send (rechercher et envoyer)

Points à respecter avant l'usage

- i** Pour utiliser la fonction Search & Send, le véhicule doit être équipé du système mbrace et d'un système de navigation. Un abonnement au service mbrace est aussi requis.

«Rechercher et envoyer» est un service d'entrée de destination. Une destination déterminée par Google Maps® ou Yahoo Local Maps® peut être envoyée directement au système de navigation du véhicule à l'aide de TELEAID.



Préciser et envoyer une adresse de destination

- i** L'information sur des commandes spécifiques telles une entrée d'adresse ou l'envoi d'une adresse peut être trouvée sur les sites Web. Chaque site Web fonctionne différemment et est sujet à changement.
- ▶ Aller soit sur le site <http://www.maps.google.com> ou <http://www.maps.yahoo.com> et entrer une

adresse de destination dans le champ d'entrée de l'adresse.

- ▶ Appuyer sur le bouton pertinent du site Web pour envoyer l'adresse de destination à l'adresse de courriel de votre compte mbrace.
- ▶ Lorsque la fenêtre de dialogue «Envoyer» apparaît:
Dans le champ pertinent, entrer l'adresse de courriel spécifiée lors de l'activation de votre compte mbrace.
- ▶ Cliquer sur «Send» (envoyer).

Rappel des adresses de destination

- ▶ Appuyer sur le bouton MB Info pour commencer à télécharger l'adresse de destination dans le système de navigation de votre véhicule.
Un affichage paraît, demandant si la navigation doit être démarrée.
- ▶ Faire glisser ←○→ et tourner  le contrôleur COMAND pour sélectionner **Oui** et confirmer en appuyant sur .
Le système calcule la route et ensuite commence le guidage routier à l'adresse indiquée.

- i** Si **Non** est sélectionnée, l'adresse peut être sauvegardée dans le carnet d'adresses.
- i** Si plus d'une adresse de destination a été envoyée à votre véhicule, un appel d'information doit être fait pour chaque changement d'adresse de destination.
- i** Les adresses de destinations seront téléchargées dans le même ordre qu'elles ont été envoyées. Si vous possédez plusieurs véhicules Mercedes-Benz avec mbrace et des comptes mbrace activés: Chaque véhicule peut accéder à chaque adresse de destination envoyée, si le véhicule est relié à une adresse de courriel fonctionnelle.

Ouverture à distance du véhicule

Si le véhicule a involontairement été verrouillé (par ex. la clé SmartKey est encore dans le véhicule), et qu'une clé de remplacement SmartKey n'est pas disponible, le véhicule peut être ouvert par le Centre d'assistance à la clientèle Mercedes-Benz

Le véhicule peut être déverrouillé à distance dans les quatre jours après que le contact a été coupé.

- ▶ Contacter les services d'appel direct suivants:
 - **É.-U.:** Centre d'assistance à la clientèle Mercedes-Benz au 1-800-FOR-MERcedes(1-800-367-6372) ou 1-888-990-9007
 - **Canada:** Service à la clientèle au 1-888-923-8367

Un mot de passe sera demandé.

- ▶ Retourner au véhicule au moment déterminé avec le Centre d'assistance à la clientèle Mercedes-Benz.
- ▶ Tirer sur la poignée du coffre pendant au moins 20 secondes, jusqu'à ce que le témoin dans le bouton SOS (> page 491).
Le message **Appel en cours** paraît dans l'affichage multifonction.

Alternativement, il est également possible de déverrouiller le véhicule via Internet à la section «Owners Online», à l'aide de votre code d'utilisateur et mot de passe ²⁶.

- i** Le déverrouillage du véhicule à distance est possible uniquement lorsque le réseau de téléphone cellulaire correspondant est accessible.

Le bouton SOS clignote et le message **Liaison établie** paraît dans l'affichage multifonction pour confirmer que la commande de déverrouillage du véhicule à distance a été reçue.

Si la poignée du coffre est tirée pendant plus de 20 secondes avant de recevoir

²⁶ É.-U. seulement

l'autorisation de déverrouillage à distance, il y a un délai de 15 minutes d'attente avant de pouvoir tirer la poignée du coffre de nouveau.

Fermeture à distance du véhicule

Si le conducteur a oublié de verrouiller le véhicule mais n'est plus à proximité du véhicule, celui-ci peut être verrouillé par le Centre d'assistance à la clientèle Mercedes-Benz.

Le véhicule peut être verrouillé à distance jusqu'à quatre jours après que le contact a été coupé.

► Contacter les services d'urgence suivants:

- **É.-U.:** Centre d'assistance à la clientèle Mercedes-Benz à 1-800-FOR-MERcedes(1-800-367-6372) ou 1-888-990-9007
- **Canada:** Service à la clientèle à 1-888-923-8367

On demandera de fournir votre NIP.

La prochaine fois que le conducteur sera dans le véhicule et mettra le contact, le message **Tele Aid: portes verrouillées à dist.** paraîtra dans l'affichage multifonction. Alternativement, le véhicule peut également être verrouillé via Internet ou d'un iPhone dans la section «Owners Online» en utilisant votre numéro d'identification et votre mot de passe.

i La fonction de verrouillage par valet est disponible lorsque le réseau de téléphone mobile pertinent est disponible et que la communication de données est possible.

Récupération automatique des données pour la date d'entretien prévu

Votre véhicule comporte une fonction qui améliore considérablement la qualité du service automobile. Peu avant la date d'entretien prévue, mbrace transmet d'importantes informations sur l'entretien du véhicule au Centre d'assistance à la clientèle Mercedes-Benz. Le Centre d'assistance

informe alors votre Concessionnaire Mercedes-Benz agréé du travail requis sur le véhicule. Cette procédure survient automatiquement et n'exige aucune intervention de la part du conducteur. Cette fonction permet à votre Concessionnaire Mercedes-Benz agréé d'améliorer significativement la préparation de votre rendez-vous au service d'entretien, en assurant que votre véhicule fasse l'objet du meilleur service qui soit.

i La fonction «Récupération automatique des données du véhicule pour la date d'entretien prévue» n'est disponible que si le réseau de téléphonie mobile est en fonction, et que la transmission de données est possible.

Service de recouvrement de véhicule volé

Si le véhicule a été volé:

- Informer la police.
Un rapport d'incident numéroté sera rédigé.
- Le numéro du rapport sera transmis au Centre d'assistance à la clientèle Mercedes-Benz avec votre NIP. Le Centre d'assistance à la clientèle Mercedes-Benz Customer tentera alors de localiser le système mbrace. Après avoir localisé le véhicule, le Centre d'assistance à la clientèle Mercedes-Benz communiquera avec l'abonné et les forces policières locales. Cependant, seules les forces policières locales sont avisées de l'emplacement du véhicule.
- i** Si le système d'alarme antivol demeure activé pendant plus de 30 secondes, mbrace est automatiquement connecté au Centre d'assistance à la clientèle.

Ouvre-porte de garage

Remarques sécuritaires importantes

L'ouvre-porte de garage HomeLink® intégré dans le rétroviseur permet de faire fonctionner jusqu'à trois différents systèmes de portes et de barrières.

i Certains ouvre-portes de garage sont incompatibles avec l'ouvre-porte de garage intégré. Si des difficultés surgissent en programmant l'ouvre-porte de garage intégré, contacter un Concessionnaire Mercedes-Benz agréé ou appeler un des numéros de téléphone d'urgence suivants:

- **É.-U.:** Centre d'assistance à la clientèle Mercedes-Benz au 1-800-FOR-MERCedes
- **Canada:** Service à la clientèle à 1-800-387-0100

ATTENTION

Avant de programmer la télécommande intégrée à un ouvre-porte de garage ou à un ouvre-barrière, s'assurer que rien ni personne ne risque d'interférer avec le dispositif et de provoquer des dommages ou blessures. Durant la programmation d'un ouvre-porte de garage, la porte monte et descend. Durant la programmation d'un ouvre-grille d'entrée, la grille s'ouvre ou se ferme.

Ne pas utiliser la télécommande intégrée avec un ouvre-porte de garage n'ayant pas le dispositif d'arrêt sécuritaire et de marche arrière, tel que requis par les normes fédérales américaines (incluant tout modèle d'ouvre-porte de garage fabriqué depuis le 1er avril 1982). Une porte de garage non en mesure de détecter un objet - signalant à la porte d'arrêter et de faire marche arrière - ne répond pas aux normes fédérales actuelles aux États-Unis.

Lorsqu'un ouvre-porte de garage est programmé, stationner le véhicule en dehors du garage.

Ne pas mettre le moteur en marche en programmant la télécommande intégrée. L'inhalation des gaz d'échappement est très dommageable pour la santé. Tous les gaz d'échappement contiennent du monoxyde de carbone (CO) dont l'inhalation peut provoquer l'évanouissement et possiblement la mort. Tous les gaz d'échappement contiennent du monoxyde de carbone (CO) dont l'inhalation peut provoquer l'évanouissement et possiblement la mort.

i É.-U. uniquement:

Ce dispositif est conforme à l'article 15 des règlements de la FCC. Son fonctionnement est sujet aux deux conditions suivantes:

1. Ce dispositif ne doit pas causer d'interférences nuisibles et,
2. ce dispositif doit accepter toute interférence reçue, y compris celle pouvant causer un fonctionnement indésirable.

Toute modification non autorisée à ce dispositif pourrait annuler l'autorité de l'utilisateur à faire fonctionner cet équipement.

FCC ID: CB2HMIHL4

i Canada uniquement:

Ce dispositif est conforme à la norme RSS-210 d'Industrie Canada. Son fonctionnement est sujet aux deux conditions suivantes:

1. Ce dispositif ne doit pas causer d'interférence, et
2. ce dispositif doit accepter toute interférence qu'il reçoit, y compris celle pouvant causer un fonctionnement indésirable.

Toute modification non autorisée à ce dispositif pourrait annuler l'autorité de l'utilisateur à faire fonctionner cet équipement.

IC: 279B-HMIHL4

Programmation de l'ouvre-porte de garage intégré dans le rétroviseur

Programmation

ATTENTION

Appuyer sur le bouton émetteur de signal sur la télécommande intégrée seulement s'il n'y a aucune personne ou objet présent dans l'aire de déplacement de la porte du garage. Une personne pourrait autrement être blessée par le mouvement de la porte.

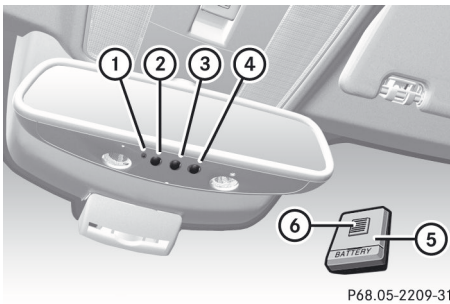

P68.05-2209-31

Ouvre-porte de garage intégré au rétroviseur intérieur

La télécommande d'ouverture de la porte de garage ⑤ ne fait pas partie de l'ouvre-porte de garage intégré.

- i** Afin d'obtenir les meilleurs résultats, insérer des piles neuves dans la télécommande d'ouverture de la porte de garage ⑤ avant d'effectuer la programmation
- ▶ Avant de programmer la première fois, vider la mémoire de l'ouvre-porte de garage intégré (▷ page 501).
- ▶ Tourner la clé SmartKey en position **2** du commutateur de démarrage.
- ▶ Appuyer et maintenir enfoncé l'un des boutons de transmission ② à ④ sur l'ouvre-porte de garage intégré. Le témoin ① commence à clignoter en jaune après un court délai.
- i** Le témoin ① clignote immédiatement en jaune après que le bouton de transmission a été enregistré pour la première fois. Si le

bouton de transmission a déjà été programmé, le témoin ① ne clignote pas en jaune avant un délai de 10 secondes

- ▶ Relâcher le bouton de transmission.
- ▶ Pointer le bouton de transmission ⑥ de la télécommande d'ouverture de la porte de garage ⑤ en direction des boutons de transmission sur le rétroviseur intérieur, à une distance de 5 à 20 cm (2 à 8 po).

i La distance requise entre la télécommande d'ouverture de la porte de garage ⑤ et l'ouvre-porte de garage intégré dépend du système de porte de garage. Plusieurs essais pourraient s'avérer nécessaires. Chaque position devrait être essayée pendant au moins 25 secondes, avant de changer de position.

- ▶ Appuyer et maintenir enfoncé le bouton de transmission ⑥ sur la télécommande d'ouverture de la porte de garage ⑤ jusqu'à ce que le témoin ① s'allume en vert

La programmation est complète si le témoin ① s'allume ou clignote en vert

- ▶ Relâcher le bouton de transmission ②, ③ ou ④ sur l'ouvre-porte intégré de garage et le bouton de transmission de la télécommande d'ouverture de la porte de garage ⑥.

Si le témoin ① s'allume en rouge

- ▶ Répéter la procédure de programmation pour le bouton de transmission. Ce faisant, varier la distance entre la télécommande d'ouverture de la porte de garage et le rétroviseur intérieur.

i Si le témoin clignote en vert après avoir réussi la programmation, le système de porte de garage fonctionne avec un code variable. Après la programmation, l'ouvre-porte de garage intégré dans le rétroviseur intérieur doit être synchronisé avec le récepteur du système de porte de garage.

Synchronisation du code variable

Votre véhicule doit être à portée de la télécommande d'ouverture de la porte du garage ou de la grille. S'assurer qu'aucun véhicule, aucune personne ni objet ne se trouve dans la trajectoire de la porte de garage ou de la grille.

Lors de la synchronisation du code variable, respecter les remarques sur la sécurité.

- ▶ Tourner la clé SmartKey en position **2** du commutateur de démarrage.
- ▶ Appuyer sur le bouton de programmation de la télécommande d'ouverture de la porte de garage ou de la grille (voir les directives d'utilisation de la télécommande, par exemple à la section «Programmation de télécommandes additionnelles»).

i Vous disposez généralement de 30 secondes pour effectuer la prochaine étape.

- ▶ Appuyer sur le bouton de transmission précédemment programmé de l'ouvre-porte de garage intégré HomeLink® à plusieurs reprises, jusqu'à l'ouverture de la porte.

La synchronisation du code variable est alors complétée.

Remarques sur la programmation de la télécommande

Les lois canadiennes sur la radiofréquence exigent que les signaux d'émission comportent un «temps mort» (ou coupent) après quelques secondes de transmission. Par conséquent, il est possible que ces signaux ne durent pas assez longtemps pour que l'ouvre-porte de garage intégré reconnaissent le signal pendant la programmation. Tout comme la loi canadienne, certains ouvre-portes de garage américains comportent aussi un «temps mort».

Si vous habitez au Canada et qu'il vous est difficile de programmer un ouvre-porte de garage (peu importe où vous habitez) en

suivant les procédures de programmation (voir ci-dessus), procéder comme suit:

- ▶ Appuyer et maintenir enfoncé l'un des boutons du transmetteur **②** à **④** sur l'ouvre-porte de garage intégré. Le témoin **①** commence à clignoter en jaune après un court délai.
- ▶ Relâcher le bouton de transmission.
- ▶ Appuyer sur le bouton de transmission **⑥** de la télécommande d'ouverture de la porte de garage et le maintenir enfoncé pendant deux secondes, puis relâcher pendant deux secondes, puis appuyer à nouveau et maintenir pendant deux secondes.
- ▶ Répéter cette séquence sur le bouton de transmission **⑥** de la télécommande d'ouverture de la porte de garage jusqu'à ce que le témoin **①** devienne vert. Répéter ce processus si le témoin **①** devient rouge.
- ▶ Continuer avec les autres étapes de programmation (voir ci-dessus).

Problèmes lors de la programmation

En cas de difficulté lors de la programmation de l'ouvre-porte de garage intégré au rétroviseur intérieur, noter les directives suivantes:

- vérifier la fréquence de transmission de la télécommande d'ouverture de la porte de garage **⑤** (généralement indiquée en dessous de la télécommande). L'ouvre-porte de garage intégré est compatible avec des dispositifs pouvant fonctionner avec des unités dans une portée de fréquence variant de 280 à 390 MHz.
- Remplacer les piles dans la télécommande d'ouverture de la porte de garage **⑤**. Ceci augmente la probabilité que la télécommande d'ouverture de la porte de garage **⑤** envoie un signal puissant et précis à l'ouvre-porte de garage intégré sur le rétroviseur intérieur.

- lors de la programmation, tenir la télécommande d'ouverture de la porte de garage ⑤ à différentes distances et différents angles du bouton de transmission qui est actuellement programmé. Essayer des angles à des distances différentes de 5 à 30 cm (2 à 12 po) ou le même angle, mais à des distances variées.
- si une autre télécommande d'ouverture est disponible pour la même porte de garage, répéter les mêmes étapes de programmation avec cette deuxième télécommande. Avant d'effectuer les étapes de l'opération, s'assurer d'insérer des piles neuves dans la télécommande d'ouverture de la porte de garage.
- à noter que certaines télécommandes ne transmettent que temporairement (le témoin sur la télécommande s'éteint). Appuyer à nouveau sur le bouton de la télécommande avant qu'il cesse de transmettre.
- aligner le câble de l'antenne de l'unité d'ouvre-porte de garage. Ceci pourrait permettre d'améliorer tant la réception que la transmission.

Ouverture/fermeture de la porte de garage

Une fois programmé, l'ouvre-porte intégré de garage fonctionnera comme une télécommande pour l'ouverture de la porte de garage. Lire aussi les directives de fonctionnement du système de portes de garage.

- ▶ Tourner la clé SmartKey à la position **2** du commutateur de démarrage.
- ▶ Appuyer sur le bouton de transmission ②, ③ ou ④ au panneau de commande au plafond qui est programmé pour faire fonctionner la porte de garage. Système de portes de garage avec un code fixe: le témoin ① s'allume en vert.

Système de portes de garage avec un code variable: le témoin ① clignote en vert.

- ① Le transmetteur enverra un signal tant et aussi longtemps que le bouton de transmission est enfoncé. Après un maximum de dix secondes, la transmission est terminée et le témoin ① clignote en jaune. Appuyer à nouveau sur le bouton de transmission, si nécessaire.

Effacer la mémoire de l'ouvre-porte de garage intégré dans le rétroviseur

- ▶ Tourner la clé SmartKey à la position **2** du commutateur de démarrage.
- ▶ Appuyer sur les boutons ② et ④ de transmission. Le témoin s'allume en jaune.
- ▶ Appuyer et maintenir les boutons ② et ④ du transmetteur, jusqu'à ce que le témoin devienne vert.

- ① S'assurer de vider la mémoire de l'ouvre-porte de garage intégré avant de vendre le véhicule.

Protège-moquette côté conducteur

ATTENTION

Si un protège-moquette est utilisé, s'assurer que le dégagement est suffisant et qu'il est solidement retenu.

Le protège-moquette devraient toujours être assujetti sécuritairement à l'aide d'un équipement d'attache.

Avant de démarrer, s'assurer que le protège-moquette est bien en place et le positionner au besoin. Un protège-moquette non retenu pourrait glisser et nuire au bon fonctionnement des pédales.

Ne pas placer un protège-moquette par dessus un autre, au risque de nuire au mouvement des pédales.

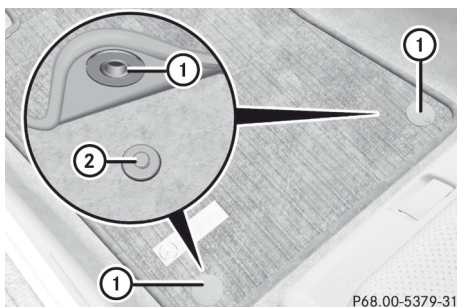

- ▶ Faire glisser le siège vers l'arrière.
- ▶ **Pour installer** placer le protège-moquettes dans le dégagement-pieds.
- ▶ Appuyer sur les goupilles ① dans les anneaux de retenue ②.
- ▶ **Pour enlever:** sortir le protège-moquette des anneaux de retenue ②.
- ▶ Enlever le protège-moquette.

Pare-brise réfléchissant les infrarouges

Le verre réfléchissant les infrarouges empêche l'intérieur du véhicule de devenir trop chaud. Il bloque aussi les ondes radio dans la gamme gigahertz.

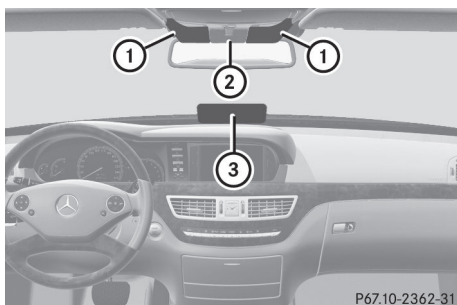

Véhicules sans assistance à la vision nocturne Plus

- ① Surfaces permettant le passage des ondes radio (à gauche et à droite du recouvrement du capteur de pluie)
- ② Recouvrement du capteur de pluie
- ③ Surfaces permettant le passage des ondes radio

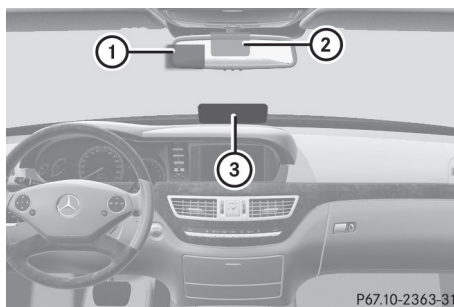

Véhicules avec assistance à la vision nocturne Plus

- ① Surface permettant le passage des ondes radio (à gauche du recouvrement du capteur de pluie)
- ② Recouvrement du capteur de pluie
- ③ Surfaces permettant le passage des ondes radio

Afin de faire fonctionner l'équipement contrôlé par radio, par exemple les systèmes d'enregistrement, certaines surfaces ① ou ③ du pare-brise permettent le passage des ondes radio. À ces endroits, des systèmes contrôlés par radio peuvent être installés.

Ces surfaces sont plus facilement visibles de l'extérieur du véhicule, en observant la lumière réfléchie sur le pare-brise.

Informations utiles	504
Compartment moteur	504
Entretien	511
Soin	512

Informations utiles

- i** Ce Guide du conducteur décrit tous les dispositifs, de série ou optionnels, offerts pour le véhicule au moment de la publication du Guide. Des différences sont possibles entre les pays. À noter qu'il est possible que votre véhicule ne soit pas équipé de toutes les caractéristiques décrites dans le présent guide. Ceci s'applique également aux systèmes et fonctions portant sur la sécurité du véhicule.
- i** Veuillez lire l'information sur les ateliers spécialisés (▷ page 34).

Compartment moteur

Capot

Ouverture du capot

⚠ ATTENTION

Ne pas tirer sur la commande d'ouverture du capot pendant que le véhicule est en marche. Sinon, le capot risque de s'ouvrir sous la poussée de l'air.

Ceci pourrait desserrer le capot et blesser le conducteur et/ou les autres.

⚠ ATTENTION

Véhicules hybrides: s'assurer de lire le supplément «Hybride». Sinon, l'utilisateur pourrait ne pas reconnaître les dangers.

⚠ ATTENTION

Ne pas ouvrir le capot lorsque le moteur surchauffe. De graves brûlures pourraient survenir. Surveiller la jauge de température du liquide de refroidissement pour déterminer si le moteur a surchauffé. Si des flammes ou de la fumée s'échappent du compartiment moteur, s'éloigner du véhicule. Attendre que le moteur se soit refroidi. Au besoin, faire appel au service d'incendie.

⚠ ATTENTION

Il y a un risque de blessures si le capot est ouvert, même si le moteur n'est pas en marche.

Des composantes du moteur peuvent devenir très chaudes.

Pour éviter le risque de brûlures, ne toucher qu'aux composantes décrites dans le Guide du conducteur et observer les remarques de sécurité pertinentes.

⚠ ATTENTION

Pour aider à prévenir les blessures personnelles, se tenir loin des parties mobiles lorsque le capot est ouvert et que le moteur tourne.

Le ventilateur du radiateur peut continuer à fonctionner pendant environ 30 secondes ou peut même redémarrer après l'arrêt du moteur. Se tenir loin des lamelles du ventilateur.

⚠ ATTENTION

Véhicules avec moteur à essence:

Le moteur est équipé d'un système d'allumage transistorisé. En raison de l'intensité des tensions d'allumage, il est extrêmement dangereux de toucher aux éléments du circuit (à savoir : bobines, douilles de bougie et de diagnostic)

- lorsque le moteur est en marche
- pendant le démarrage du moteur
- si l'allumage est sous tension et le moteur est tourné manuellement

⚠ ATTENTION

Véhicules avec moteur diesel:

Le moteur est équipé d'une unité de commande électronique haute tension pour le système d'injection. En raison de la haute tension, il est dangereux de toucher aux éléments du système d'injection (injecteurs, fils électriques)

- lorsque le moteur est en marche
- pendant le démarrage du moteur
- lorsque le contact est établi

- ▶ S'assurer que les essuie-glaces de pare-brise sont désactivés.

⚠ ATTENTION

Les essuie-glaces et la tringlerie d'essuie-glace pourraient s'activer.

Lorsque le capot est ouvert, la tringlerie d'essuie-glace risque de causer des blessures au conducteur et aux autres.

S'assurer que les essuie-glaces de pare-brise sont hors fonction. Retirer la clé SmartKey ou s'assurer qu'aucune position n'est sélectionnée avec KEYLESS-GO. Tous les témoins doivent être éteints dans le combiné d'instruments.



- ▶ Tirer le levier de dégagement ① pour le capot. Le capot est relâché.

- ⚠ S'assurer que les essuie-glaces de pare-brise ne sont pas rabattus loin du pare-brise. Autrement, les essuie-glaces de

pare-brise ou le capot pourraient être endommagés.

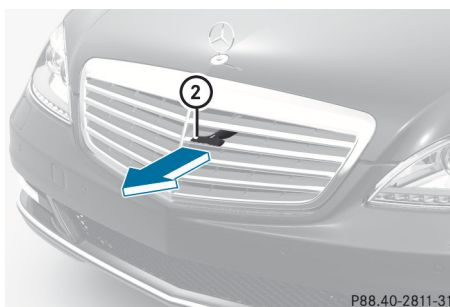

- ▶ Tirer la poignée du loquet du capot ② vers l'extérieur aussi loin que possible de la calandre, et soulever le capot par en-dessous à l'aide de la calandre. Une fois le capot levé d'environ 40 cm (15 pouces), il s'ouvre complètement automatiquement et reste ouvert par les supports pressurisés au gaz.

- ⚠ Ne pas soulever le capot par la poignée du loquet du capot ②. Autrement, la poignée pourrait être endommagée.

Fermeture du capot**⚠ ATTENTION**

En fermant le capot, faire bien attention de ne pas coincer les mains ou les doigts. Attention de ne blesser personne en refermant le capot. S'assurer que le capot est fermé sécuritairement avant la conduite. Ne pas continuer de conduire si le capot ne s'engage pas après un accident par exemple. Autrement, le capot pourrait se relâcher lorsque le véhicule est en mouvement et mettre la vie du conducteur et/ou des autres en danger.

- ▶ Abaisser le capot et le laisser retomber d'une hauteur d'environ 20 cm (0,7 pi).
- ▶ S'assurer que le capot est bien fermé. Si le capot peut être légèrement soulevé, c'est qu'il n'est pas bien fermé. L'ouvrir à

nouveau et le laisser retomber avec un peu plus de force.

Radiateur

i Véhicules avec moteur diesel: ne pas couvrir le radiateur d'un masque avant ou d'une protection pour l'hiver, par exemple. Autrement, les données du système de diagnostic de bord peuvent s'avérer inexactes. Certaines des données sont requises par la loi et doivent être exactes en tout temps.

Huile moteur

Notes sur le niveau d'huile moteur

⚠ ATTENTION

Véhicules hybrides: s'assurer de lire le supplément «HYBRIDE». Sinon, l'utilisateur pourrait ne pas reconnaître les dangers.

Le véhicule peut consommer jusqu'à 0,8 l (0,9 pintes amér.) d'huile sur une distance de 1000 km (600 milles). La consommation d'huile peut être plus élevée si le véhicule est neuf ou si la conduite se fait fréquemment à régimes moteurs élevés.

Vérification du niveau d'huile moteur à l'aide de la jauge d'huile

Sur les véhicules avec moteur à 12 cylindres, le niveau d'huile peut être vérifié par le biais de l'ordinateur de bord. Sur tous les autres modèles, la jauge doit être utilisée pour vérifier le niveau d'huile moteur.

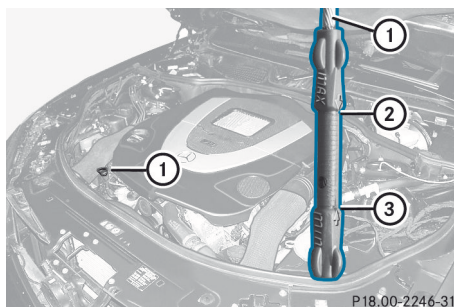

Exemple: véhicules avec moteur à essence

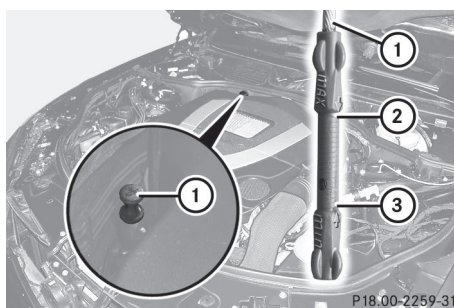





Exemple: véhicules avec 4MATIC

- ▶ Stationner le véhicule sur une surface plane.
 - Pour vérifier le niveau d'huile avec le moteur à température de fonctionnement, arrêter le moteur et attendre environ cinq minutes.
- ▶ Tirer la jauge d'huile ① hors du tube de guidage de la jauge.
- ▶ Essuyer la jauge d'huile ①.
- ▶ Insérer lentement la jauge d'huile ① dans le tube de guidage de la jauge jusqu'au fond, et l'enlever à nouveau.
 - Le niveau d'huile est adéquat si le niveau est entre la marque MIN ③ et la marque MAX ②.
- ▶ Si le niveau de carburant a chuté à ou sous la marque MIN ③, ajouter 0,5 à 1,0 l (0,55 to 1,1 ptes amér.) d'huile moteur.

Vérification du niveau d'huile à l'aide de l'ordinateur de bord

Sur les véhicules avec moteur 12 cylindres, le niveau d'huile peut être vérifié à l'aide de l'ordinateur de bord. Sur tous les autres modèles, la jauge doit être utilisée pour vérifier le niveau d'huile moteur.

- ▶ Stationner le véhicule sur un sol plat.
 - Pour vérifier le niveau d'huile alors que le moteur est à température normale de fonctionnement, arrêter le moteur et attendre environ cinq minutes.
- ▶ S'assurer que la clé SmartKey est à la position **2** du commutateur d'allumage.
- ▶ Appuyer sur le bouton  ou  pour sélectionner le menu **Service**.
- ▶ Appuyer sur le bouton  ou  pour sélectionner **Niveau huile moteur**.
- ▶ Appuyer sur le bouton .
 - L'affichage multifonction montre le message suivant: **Niv. huile moteur** **Mesure en cours** **Mesure correcte** **seulement si véhicule au niveau**.

Cette mesure exige quelques secondes. L'un des messages suivants paraît dans l'affichage multifonction:

- **Niveau huile moteur OK**
- **Ajouter 1,0 l Huile moteur à station service**
- **Ajouter 1,5 l Huile moteur à station service**
- **Ajouter 2,0 l Huile moteur à station service**

- ▶ Faire l'appoint d'huile au besoin.

Si le moteur est à température normale de fonctionnement et que le message **Niveau huile moteur** **Baisser niveau huile** paraît, le niveau d'huile moteur est trop élevé.

- ▶ Faire vidanger l'excédent d'huile.

! Ne pas ajouter trop d'huile. L'ajout de trop d'huile risque d'endommager le moteur

ou le convertisseur catalytique. Faire vidanger l'excédent d'huile.

Si le message **Niv. huile moteur** **contact doit être établi** apparaît:

- ▶ Tourner la clé SmartKey à la position **2** du commutateur d'allumage.

Si le message **Plus de temps requis pour contrôler niv. huile moteur** paraît

- ▶ Si le moteur est à température normale de fonctionnement: répéter la mesure après environ cinq minutes.

Si le moteur n'est pas à température de fonctionnement (c.-à-d. si le moteur a démarré très brièvement), répéter la mesure après environ 30 minutes.

Si le message **Niv. huile moteur** **seulement quand moteur arrêté** paraît:

- ▶ Arrêter le moteur.
- ▶ Si le moteur est à température normale de fonctionnement: répéter la mesure après environ cinq minutes.

Si le moteur n'est pas à température de fonctionnement (c.-à-d. si le moteur a démarré très brièvement), répéter la mesure après environ 30 minutes.

- i** Pour annuler la mesure, appuyer sur le bouton  au volant de direction multifonction.

Appoint d'huile moteur

AVERTISSEMENT

Si l'huile moteur entre en contact avec des pièces chaudes du moteur, elle peut s'enflammer et causer des brûlures. Ne pas répandre d'huile moteur sur les pièces chaudes du moteur.

Remarque environnementale

En ajoutant de l'huile, s'assurer de ne pas en répandre. Il est nocif pour l'environnement si de l'huile pénètre dans le sol ou dans zones d'aménagement.

❗ N'utiliser que les huiles et filtres moteur approuvés pour les véhicules dotés du système d'entretien. Pour obtenir une liste des huiles moteur et des filtres à huile testés et répondant aux spécifications de Mercedes-Benz pour les produits d'entretien, visiter le site <http://www.mbusa.com> (É.-U. seulement). Pour plus d'information sur les huiles moteur et les filtres à huile testés et approuvés, contacter un Concessionnaire Mercedes-Benz agréé.

Les dommages au moteur ou au système d'échappement sont attribuables à ce qui suit:

- l'utilisation d'huiles moteur et de filtres à l'huile n'ayant pas été spécifiquement approuvés pour le système d'entretien.
- le remplacement de l'huile moteur ou du filtre à l'huile après l'échéance de l'intervalle d'entretien requis
- le recours à des additifs pour huile moteur.

❗ Ne pas ajouter trop d'huile. Si le niveau d'huile est supérieur à la marque «max» sur la jauge, trop d'huile a été ajoutée. Ceci peut causer des dommages au moteur ou au convertisseur catalytique. Faire siphonner tout excès d'huile.



Exemple: capuchon d'huile moteur

- ▶ Tourner le capuchon ① dans le sens contraire des aiguilles d'une montre et le retirer.
- ▶ Ajouter l'huile moteur.
Véhicules avec fonction de mesure de l'huile moteur sur l'ordinateur de bord: observer les informations sur l'ordinateur, ce faisant. Véhicules avec jauge à huile: si le niveau d'huile est égal ou inférieur à la marque «MIN» sur la jauge, ajouter 0,5 à 1,0 l (0,55 à 1,1 ptes amér.) d'huile moteur.
- ▶ Remplacer le capuchon ① sur le goulot de remplissage et tourner dans le sens des aiguilles d'une montre.
S'assurer que le capuchon se verrouille sécuritairement en place.
- ▶ Vérifier de nouveau le niveau d'huile à l'aide de la jauge (▷ page 506) ou de l'ordinateur de bord (▷ page 507).

Information supplémentaire sur l'huile moteur (▷ page 584).

Vérification et appoint d'autres produits d'entretien

Vérification du niveau de liquide de refroidissement

Ne vérifier le niveau du liquide de frein que lorsque le véhicule est sur un sol plan et que le moteur a refroidi.

- ▶ Tourner la clé en position **2** (▷ page 331) du commutateur de démarrage.
Sur les véhicules avec KEYLESS-GO, appuyer deux fois sur le bouton marche/arrêt (▷ page 331).
- ▶ Vérifier la température du liquide de refroidissement au combiné d'instruments. La température du liquide de refroidissement doit être inférieure à 70 °C (158 °F).

ATTENTION

Pour éviter des graves brûlures:

- faire preuve d'extrême prudence lors de l'ouverture du capot, si tout indique un risque d'échappement de vapeur ou de liquide de refroidissement du système de refroidissement, ou si l'affichage de la température du liquide de refroidissement indique la surchauffe du liquide.
- ne pas enlever le capuchon pressurisé sur le réservoir du liquide de refroidissement si la température est supérieure à 70 °C (158 °F). Laisser refroidir le moteur avant d'enlever le bouchon. Le réservoir de liquide de refroidissement contient du liquide chaud sous pression.
- à l'aide d'un chiffon, tourner délicatement le capuchon d'environ 1/2 tour pour évacuer la pression excessive. Si le réservoir est ouvert immédiatement, du liquide chaud et de la vapeur pourraient être projetés sous pression.
- ne pas verser d'antigel sur les pièces chaudes du moteur. L'antigel contient de l'éthylène glycol pouvant brûler s'il entre en contact avec les pièces chaudes du moteur.

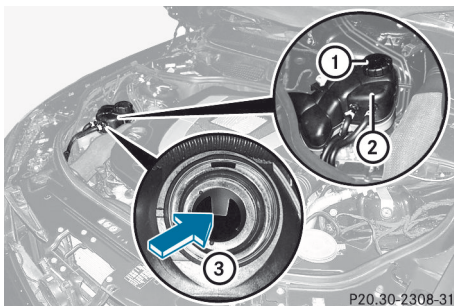

- ▶ Tourner lentement le capuchon ① d'un demi-tour dans le sens contraire des

aiguilles d'une montre et laisser s'échapper l'excédent de pression

- ▶ Tourner le capuchon ① dans le sens contraire des aiguilles d'une montre et le retirer.

Si le liquide de refroidissement est au niveau du repère ③ dans le goulot de remplissage lorsque froid, le niveau de liquide est suffisant dans le réservoir d'expansion du liquide de refroidissement ②.

Si le liquide de refroidissement est environ 1,5 cm (0,6 po) au-dessus du repère ③ dans le goulot de remplissage lorsque chaud, le niveau de liquide est suffisant dans le réservoir d'expansion du liquide de refroidissement ②.

- ▶ Au besoin, ajouter du liquide de refroidissement testé et approuvé par Mercedes-Benz.
- ▶ Remettre en place le capuchon ① tel qu'indiqué et le tourner dans le sens des aiguilles d'une montre jusqu'à l'arrêt.

Pour des informations sur le liquide de refroidissement, voir (▷ page 585).

Système de nettoyage du pare-brise et des phares

Le liquide du système de lave-glace et du système de lave-phares provient du réservoir de lave-glace.

- i** Les composantes du véhicule et leurs lubrifiants respectifs doivent correspondre. Par conséquent, n'utiliser que les produits testés et approuvés par Mercedes-Benz.

Pour plus d'information sur les produits testés et approuvés, contacter un Concessionnaire Mercedes-Benz ou visiter le site <http://www.mbusa.com> (É.-U. seulement)

ATTENTION

Le solvant/antigel de lave-glace est très inflammable. Ne pas répandre de solvant/

antigel de lave-glace sur les pièces chaudes du moteur, au risque d'un incendie et de brûlures. L'utilisateur pourrait subir de graves brûlures.

❗ À des températures inférieures au point de congélation: toujours remplir le réservoir de lave-glace avec un mélange d'eau et de concentré de liquide de lave-glace (par ex. MB WinterFit). Autrement, il existe des risques d'endommager le système de nettoyage du pare-brise/nettoyage des phares.

❗ N'utiliser que du liquide de lave-glace concentré convenant aux lentilles de plastique. Un liquide de lave-glace inapproprié pourrait endommager les lentilles de plastique des phares.

❗ Ne pas utiliser d'eau distillée ou déionisée dans le réservoir de liquide de lave-glace. Autrement, le détecteur de niveau pourrait être endommagé.

i Ajouter du concentré de lave-glace, par ex. MB SummerFit, au liquide de lave-glace toute l'année.

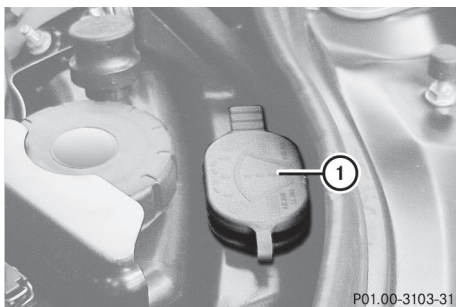

P01.00-3103-31

Exemple: réservoir du liquide de lave-glace

- ▶ Prémélanger le liquide de lave-glace de pare-brise dans un contenant approprié.
- ▶ **À des températures supérieures au point de congélation:** remplir le réservoir de lave-glace avec un mélange d'eau et de concentré de liquide de lave-glace (par ex. MB SummerFit).

▶ **À des températures inférieures au point de congélation:** remplir le réservoir de lave-glace avec un mélange d'eau et de concentré de liquide de lave-glace (par ex. MB WinterFit). Adapter le ratio du mélange en fonction de la température extérieure. Pour plus d'information sur le ratio de mélange (▷ page 586).

▶ **Pour ouvrir:** tirer sur le capuchon ① vers le haut avec l'onglet.

▶ Ajouter le liquide de lave-glace prémélangé.

▶ **Pour fermer:** appuyer le bouchon ① sur le goulot de remplissage jusqu'au déclic.

Niveau du liquide de frein

❗ Si vous remarquez que le niveau du liquide de frein dans le réservoir de liquide de frein a chuté au niveau du repère MIN ou en-dessous, faire immédiatement vérifier le système de freinage pour déceler la présence éventuelle de fuites. Vérifier également l'épaisseur des garnitures de freins. Contacter immédiatement un atelier spécialisé, par exemple un Concessionnaire Mercedes-Benz agréé.

Ne pas ajouter de liquide de frein. Ceci ne corrigera pas l'erreur.

Ne vérifier le niveau du liquide de frein que lorsque le véhicule est stationnaire et sur un sol plan.

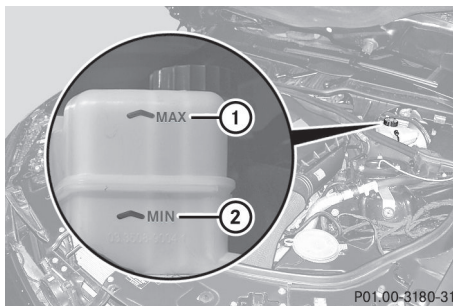

P01.00-3180-31

Le niveau de liquide de frein est adéquat s'il se situe entre les repères MIN ② et MAX ① sur le réservoir de liquide de frein

Entretien

Affichage des intervalles d'entretien

Messages d'entretien

Information sur le type d'entretien et d'intervalle d'entretien (voir carnet d'entretien séparé).

Pour plus d'information, contacter un Concessionnaire Mercedes-Benz agréé ou le site Web <http://www.mbusa.com> (É.-U seulement).

L'affichage de l'intervalle d'entretien informe le conducteur de la prochaine date du service d'entretien requis.

Si la date prévue d'un service d'entretien a été dépassée, il est possible qu'une tonalité soit émise.

L'affichage multifonction montre un message d'entretien pendant quelques secondes, par exemple:

Prochain service A dans.. jours

Service A en retard

Service A en retard de .. jours

La lettre indique combien de temps est requis par l'atelier pour effectuer le travail d'entretien. Les lettres affichées vont de **A** pour un entretien de courte durée à **H** pour un entretien de longue durée.

L'affichage de l'intervalle d'entretien ne tient pas compte des périodes pendant lesquelles la batterie est débranchée.

Maintien de l'intervalle d'entretien requis:

- ▶ Avant de débrancher la batterie, noter la date du service d'entretien requis indiquée dans l'affichage multifonction.



ou

- ▶ Soustraire les périodes de débranchement de la batterie de la date d'entretien indiquée dans l'affichage, après le rebranchement de la batterie.





i L'affichage de l'intervalle d'entretien ne fournit aucune information concernant le niveau d'huile moteur. Respecter les

remarques concernant le niveau d'huile moteur (▷ page 506).

Masquage d'un message de service

- ▶ Appuyer sur le bouton  ou  sur la clé SmartKey.

Affichage des messages d'entretien

- ▶ Établir le contact.
- ▶ Appuyer sur  ou  au volant de direction pour sélectionner le menu **Service**.
- ▶ Appuyer sur  ou  pour sélectionner le sous-menu **ASSYST PLUS** et appuyer sur  pour confirmer. La date du service d'entretien requis paraît dans l'affichage multifonction.

Se rappeler ce qui suit

Réinitialisation de l'affichage des intervalles d'entretien

Si l'atelier spécialisé, par exemple un Concessionnaire Mercedes-Benz agréé, effectue le travail d'entretien, l'affichage de l'intervalle d'entretien sera réinitialisé.

Pour plus d'information, sur l'entretien par exemple, contacter un Concessionnaire Mercedes-Benz agréé ou Mercedes-Benz directement.

! Si l'affichage de l'intervalle d'entretien a été réinitialisé involontairement, faire corriger le réglage chez le Concessionnaire Mercedes-Benz agréé.

Faire effectuer l'entretien de la façon décrite dans le carnet d'entretien. Dans le cas contraire, cela pourrait entraîner de l'usure et des dommages aux principaux assemblages du véhicule.

Conduite à l'étranger

Un réseau étendu de Concessionnaires Mercedes-Benz Service est aussi disponible pour l'entretien dans d'autres pays. Pour plus

d'information, contacter votre Concessionnaire Mercedes-Benz agréé.

Soin

Notes concernant les soins

L'entretien régulier du véhicule constitue un prérequis pour conserver sa qualité à long terme.

Utiliser les produits d'entretien et de nettoyage pour auto recommandés et approuvés par Mercedes-Benz.

ATTENTION

Plusieurs produits de nettoyage peuvent être dangereux. Certains sont toxiques et d'autres inflammables. Observer toujours les recommandations du fabricant sur le contenant. Toujours ouvrir les portes ou baisser les vitres du véhicule en nettoyant l'intérieur.

Ne jamais utiliser de fluides ou solvants qui ne sont pas conçus pour le nettoyage du véhicule.

Toujours garder les produits de nettoyage dans un endroit verrouillé et hors de la portée des enfants.

! Pour le nettoyage du véhicule, n'utiliser aucun des éléments suivants:

- des chiffons secs, rudes ou rigides
- des agents nettoyants abrasifs
- des solvants
- des agents nettoyants contenant des solvants

Ne pas frotter.

Ne pas toucher les surfaces ou les films protecteurs avec des objets durs, par exemple une bague ou un grattoir à glace. Sinon les surfaces ou le film protecteur pourraient être égratignées ou endommagées.

Remarque environnementale

Disposer des boîtes vides et des chiffons de nettoyage d'une façon environnementale responsable.

! Ne pas stationner le véhicule pendant une longue période immédiatement après l'avoir nettoyé, surtout après avoir nettoyé les roues avec un nettoyeur à roues. Les nettoyeurs à roues peuvent augmenter la corrosion des disques de freins et des plaquettes et garnitures de frein. Pour cette raison, toujours conduire quelques minutes après le nettoyage. Le freinage chauffe les disques et les plaquettes des freins/garnitures, et les fait donc sécher. Le véhicule peut alors être stationné.

Soins extérieurs

Lave-auto automatique

ATTENTION

Le rendement du freinage est diminué après le lavage du véhicule. Ceci peut causer un accident. Pour cette raison, conduire très prudemment après avoir lavé le véhicule jusqu'à ce que les freins soient séchés.

ATTENTION

Si la fonction HOLD ou DISTRONIC PLUS est activée, le véhicule sera freiné. Par conséquent, désactiver la fonction HOLD et DISTRONIC PLUS avant de faire laver le véhicule dans un lave-auto automatique.

Il est possible de faire laver le véhicule en tout temps dans un lave-auto automatique.

! Ne jamais nettoyer le véhicule dans un lave-auto automatique qui utilise des agents de nettoyage spéciaux. Ces agents nettoyants peuvent endommager la peinture ou les pièces de plastique.

Si le véhicule est très sale, enlever une partie de la saleté avant d'aller au lave-auto automatique.

! Dans les lave-autos avec un mécanisme d'entraînement, s'assurer que AUTOTRONIC est à la position **N**, sinon le véhicule risque d'être endommagé.

- Véhicules avec une clé SmartKey:
Ne pas retirer la clé SmartKey du commutateur de démarrage. Ne pas ouvrir la porte du conducteur ou du passager avant lorsque le moteur est arrêté. Autrement, AUTOTRONIC sélectionne la position de stationnement **P** automatiquement et bloque les roues. Ceci peut être prévenu en passant d'abord AUTOTRONIC à **N**.

- Véhicules avec KEYLESS-GO:
Ne pas ouvrir la porte du conducteur ou du passager avant lorsque le moteur est arrêté. Autrement, AUTOTRONIC sélectionne la position de stationnement **P** automatiquement et bloque les roues.

Respecter ce qui suit afin de s'assurer que la transmission reste en position **N**.

- ▶ S'assurer que le véhicule est immobile et que le contact est coupé.
- ▶ Tourner la clé en position **2** (▷ page 331) du commutateur de démarrage. Sur les véhicules avec KEYLESS-GO, utiliser la clé SmartKey au lieu du bouton marche/arrêt.
- ▶ Appuyer sur la pédale de frein et la maintenir enfoncée.
- ▶ Faire passer la transmission automatique en position **N**.
- ▶ Relâcher la pédale de frein.
- ▶ Desserrer le frein de stationnement électronique.
- ▶ Couper le contact et laisser la clé SmartKey dans le commutateur de démarrage.

! S'assurer de ce qui suit:

- les vitres latérales et le toit coulissant sont bien fermés.
- la ventilation/le chauffage est désactivé (le bouton OFF a été enfoncé).
- Le commutateur des essuie-glace est en position **0**.

Sinon, le véhicule risque d'être endommagé.

Après avoir conduit le véhicule dans un lave-auto automatique, essuyer tout excédent de cire du pare-brise et des balais d'essuie-glaces. Ceci évitera le barbouillage du pare-brise et réduira le bruit causé par les résidus de cire sur le pare-brise, lors de l'essuyage.

Lavage à la main

Retirer avec soin tous les dépôts de sel dès que possible lors de la conduite en hiver. Également, nettoyer l'intérieur des roues en lavant le dessous de la carrosserie.

- ▶ Ne pas employer d'eau chaude ni laver le véhicule en plein soleil.
- ▶ Pour le nettoyage, utiliser une éponge douce pour auto.
- ▶ Utiliser un agent de nettoyage doux, par exemple un shampoing d'auto approuvé par Mercedes-Benz.
- ▶ Laver le véhicule avec un léger jet d'eau.
- ▶ Ne pas pointer le jet d'eau dans les admissions d'air.
- ▶ Laver à grande eau, et rincer souvent l'éponge.
- ▶ Rincer le véhicule à l'eau claire puis le sécher complètement avec un chamois.
- ▶ Ne pas attendre que les produits de nettoyage sèchent sur le fini.

Nettoyeurs haute pression

ATTENTION

Ne pas utiliser des nettoyeurs à haute pression avec des pistolets à jet circulaire (broyeur de saleté) pour nettoyer le véhicule, en particulier les pneus. Sinon, les pneus

pourraient être endommagés et un accident pourrait survenir.

! Toujours conserver une distance d'au moins 30 cm (11,8 po) entre le véhicule et le pistolet du nettoyeur sous pression. L'information concernant la distance adéquate est disponible auprès du fabricant de cet équipement.

Déplacer le pistolet du nettoyeur sous pression pendant le nettoyage du véhicule.

Ne pas viser directement les parties suivantes du véhicule:

- les pneus
- les interstices de portes, de toit, les joints, etc.
- les composantes électriques
- la batterie
- les connecteurs
- les feux
- les joints d'étanchéité
- les garnitures
- les fentes de ventilation

Les joints d'étanchéité ou les composantes électriques endommagées peuvent causer des fuites ou des défaillances.

Nettoyage des roues

! Ne pas utiliser de produits de nettoyage de roue acides pour retirer la poussière des freins. Ceci pourrait endommager les écrous de roues et les composantes des freins.

! Ne pas stationner le véhicule pendant une longue période immédiatement après l'avoir nettoyé, surtout après avoir nettoyé les roues avec un nettoyeur à roues. Les nettoyeurs à roues peuvent augmenter la corrosion des disques de freins et des plaquettes et garnitures de frein. Pour cette raison, toujours conduire quelques minutes après le nettoyage. Le freinage chauffe les disques et les plaquettes des

freins/garnitures, et les fait donc sécher. Le véhicule peut alors être stationné.

Nettoyage de la peinture

Les égratignures, les dépôts corrosifs, les sections touchées par la corrosion et l'entretien inapproprié ne peuvent pas toujours être complètement réparés. En pareil cas, contacter un atelier spécialisé, par exemple un Concessionnaire Mercedes-Benz agréé.

- ▶ Enlever immédiatement les taches et saletés, en évitant si possible de frotter trop fort.
- ▶ Bien mouiller et utiliser l'enlève-insectes pour les restants d'insectes puis rincer par la suite.
- ▶ Pour nettoyer les excréments d'oiseaux, utiliser de l'eau pour bien mouiller et rincer par la suite.
- ▶ Enlever les liquide de refroidissement, liquide de frein, résine d'arbre, huiles, essences et graisses en frottant délicatement avec un linge trempé dans de l'éther de pétrole ou de l'essence à briquet.
- ▶ Utiliser un nettoyeur à goudron pour enlever les taches de goudron.
- ▶ Recourir à un nettoyeur au silicone pour enlever la cire.

! Ne pas apposer:

- de collants
- de films
- de plateaux magnétiques ou d'objets similaires

sur les surfaces peintes. Autrement, la peinture risque d'être endommagée.

Lorsque les gouttelettes ne perlent plus sur les surfaces peintes, utiliser les produits d'entretien recommandés et approuvés par Mercedes-Benz. C'est le cas environ tous les trois à cinq mois, selon les conditions climatiques et le produit d'entretien utilisé. Si la saleté a pénétré à la surface de la peinture ou si celle-ci a perdu son éclat,

utiliser un nettoyeur à peinture recommandé et approuvé par Mercedes-Benz.

Ne pas utiliser ces produits d'entretien en plein soleil ou sur le capot lorsque celui-ci est chaud.

- ▶ Recourir à un stylo de retouche, par exemple MB Touch-Up Stick, pour retoucher rapidement et provisoirement les dommages minimes à la peinture.

Entretien fini mat

Si le véhicule présente un fini mat transparent, observer les directives suivantes pour éviter d'endommager la peinture résultant de soins inappropriés.

Ces remarques s'appliquent aussi aux jantes en alliage léger avec un fini mat clair.

! Ne jamais polir le véhicule ou les roues à alliage léger. Le polissage va faire briller la peinture.

! Ce qui suit risque de faire lustrer la peinture et de diminuer l'effet mat:

- Un frottage vigoureux avec des matières inappropriées.
- Des lavages fréquents au lave-auto.
- Le lavage du véhicule en plein soleil.

! Ne jamais utiliser de nettoyant à peinture, de produits de polissage ou de protecteur de brillance, par exemple de la cire. Ces produits sont destinés à des surfaces très brillantes. Leur utilisation sur des véhicules avec un fini mat causes des dommages considérables à la surface (zones brillantes, tachées).

Toujours faire exécuter les réparations à la peinture par un atelier qualifié, par exemple un Concessionnaire Mercedes-Benz agréé.

! Ne pas utiliser les programmes de nettoyage avec traitement de cire chaude en aucun cas.

i De préférence, laver le véhicule à la main avec une éponge souple, un shampooing pour automobile et beaucoup d'eau.

i Parmi les produits d'entretien Mercedes-Benz recommandés et approuvés, utiliser uniquement l'enlève-insectes et le shampooing auto.

Nettoyage des vitres

ATTENTION

Par mesure de sécurité, désactiver les essuie-glaces et retirer la clé SmartKey du commutateur de démarrage avant de nettoyer le pare-brise ou les balais d'essuie-glaces. Sur les véhicules avec KEYLESS-GO, appuyer à plusieurs reprises sur le bouton marche/arrêt jusqu'à ce que tous les témoins au combiné d'instruments soient éteints. Dans le cas contraire, les essuie-glace pourraient s'activer et causer des blessures.

! Rabattre les essuie-glaces de pare-brise loin du pare-brise seulement lorsqu'ils sont en position verticale. Autrement, le capot pourrait être endommagé.

▶ Nettoyer l'intérieur et l'extérieur des vitres avec un linge humide et un produit de nettoyage recommandé et approuvé par Mercedes-Benz.

! Ne pas utiliser de chiffons secs, de produits abrasifs, de solvants ou d'agent nettoyants contenant des solvants pour nettoyer l'intérieur des vitres. Ne pas toucher l'intérieur des vitres avec des objets durs, par exemple un grattoir à glace ou une bague. Il y a autrement un risque d'endommager les vitres.

! Nettoyer les circuits d'évacuation d'eau du pare-brise et de la lunette arrière à intervalles réguliers. Des dépôts tels que des feuilles, des pétales et du pollen peuvent dans certains cas empêcher l'évacuation de l'eau. Ceci pourrait causer des problèmes de corrosion et endommager les composantes électriques.

Nettoyage des balais d'essuie-glace

⚠ ATTENTION

Par mesure de sécurité, désactiver les essuie-glaces et retirer la clé SmartKey du commutateur de démarrage avant de nettoyer le pare-brise ou les balais d'essuie-glaces. Sur les véhicules avec KEYLESS-GO, appuyer à plusieurs reprises sur le bouton marche/arrêt jusqu'à ce que tous les témoins au combiné d'instruments soient éteints. Dans le cas contraire, les essuie-glace pourraient s'activer et causer des blessures.

❗ Rabattre les essuie-glaces de pare-brise loin du pare-brise seulement lorsqu'ils sont en position verticale. Autrement, le capot pourrait être endommagé.

❗ Ne pas tirer sur les balais d'essuie-glace. Sinon, le balai risque d'être endommagé.

❗ Ne pas laver trop souvent les balais d'essuie-glace et ne pas les frotter trop fort. Sinon, le revêtement de graphite risque d'être endommagé. Ceci peut causer des bruits d'essuyage.

- ▶ Replier les essuie-glaces loin du pare-brise.
- ▶ Nettoyer les balais d'essuie-glaces avec un linge humide.
- ▶ Replier à nouveau les essuie-glaces avant de démarrer le véhicule.

❗ Tenir le bras d'essuie-glace sécuritairement en le repliant. Le pare-brise pourrait être endommagé si le bras d'essuie-glace frappe soudainement sur le pare-brise.

Nettoyage des phares

- ▶ Nettoyer les lentilles de plastique des feux extérieurs avec une éponge humide et un produit de nettoyage peu concentré, par exemple le shampoing auto Mercedes-Benz ou des linges de nettoyage.

❗ N'utiliser que des produits de nettoyage ou linges de nettoyage convenant aux

lentilles en plastique pour les phares. Les autres produits de nettoyage ou linges de nettoyage pourraient égratigner ou endommager les lentilles en plastique des phares.

Nettoyage des capteurs

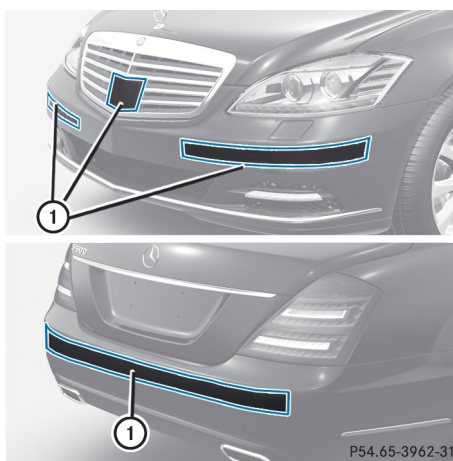

- ▶ Nettoyer les capteurs ① des systèmes de conduite avec de l'eau, du shampoing pour auto et un linge souple.

❗ En lavant les capteurs avec un nettoyeur sous pression, maintenir une distance entre le véhicule et le pistolet du nettoyeur sous pression de 30 cm (11,8 po). Des informations sur la distance appropriée sont disponibles du fabricant de l'équipement.

Nettoyage de la caméra de recul

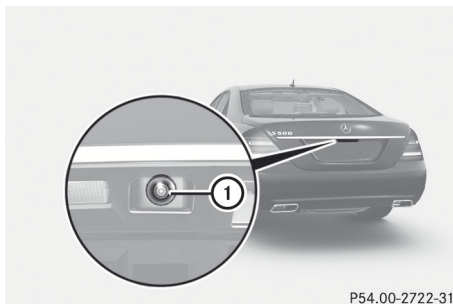

- ▶ Utiliser de l'eau claire et un chiffon doux pour nettoyer les lentilles de la caméra ①.

! Ne pas nettoyer les lentilles de la caméra et les endroits autour de la caméra de recul avec un nettoyeur sous pression.

Nettoyage des tuyaux arrière d'échappement

Les impuretés combinées aux effets du sable routier et des facteurs corrosifs dans l'environnement peuvent entraîner la formation d'un enrouillement instantané à la surface. Pour redonner l'éclat original au tuyau d'échappement, le nettoyer régulièrement, surtout en hiver et après un lavage du véhicule.

- !** Ne pas nettoyer les tuyaux d'échappement arrière avec des agents nettoyant de base alcaline, tel que le nettoyeur de roues.
- ▶ Procéder au nettoyage des tuyaux d'échappement avec un produit d'entretien du chrome reconnu et approuvé par Mercedes-Benz.

Soins intérieurs

Nettoyage de l'affichage

- ▶ Avant de nettoyer l'affichage, s'assurer qu'il est désactivé et qu'il soit refroidi.
- ▶ Nettoyer la surface de l'affichage à l'aide d'un chiffon en microfibre disponible dans le commerce et d'un agent nettoyant TFT/LCD.
- ▶ Sécher la surface de l'affichage à l'aide d'un chiffon en microfibre.

! Pour le nettoyage, n'utiliser aucun des éléments suivants:

- solvant à l'alcool ou essence
- agents nettoyants abrasifs
- agents nettoyants de ménage disponibles commercialement

Ils peuvent endommager la surface de l'affichage. Ne pas exercer de pression en nettoyant la surface de l'affichage. Ceci pourrait causer d'irréparables dommages à l'affichage.

Nettoyage de l'Assistance à la vision nocturne Plus

! Ne jamais nettoyer les lentilles de caméra. Lors du nettoyage du champ de vision des systèmes de conduite, s'assurer de ne pas vaporiser des nettoyeurs à vitres sur les lentilles de caméra. Si les lentilles de caméra sont sales, se rendre dans un atelier spécialisé qualifié.

! ATTENTION

Se rappeler que la responsabilité première du conducteur est la conduite du véhicule. La responsabilité primordiale doit être de se concentrer sur la route. Pour votre sécurité et celle des autres, arrêter le véhicule avant d'essayer de désembuer ou de nettoyer la vitre devant la caméra d'assistance à la vision nocturne Plus.

Se rappeler qu'à une vitesse aussi peu élevée que 50 km/h (environ 30 mi/h), le véhicule couvre une distance d'environ 14 mètres (environ 44 pieds) par seconde.

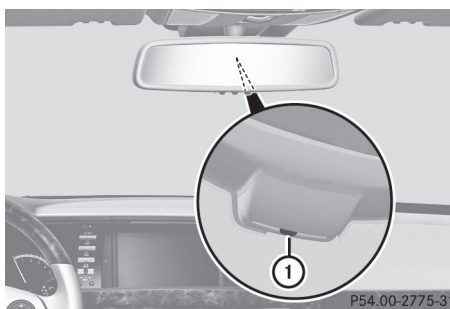

- ▶ Rabattre le couvercle de la caméra par la cavité ①.

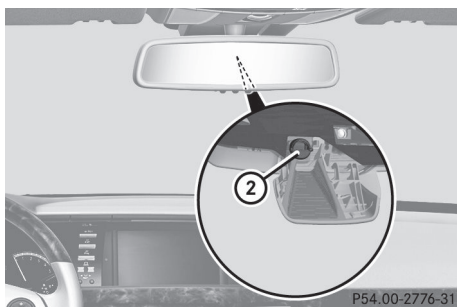

- Utiliser un chiffon doux pour nettoyer le pare-brise à l'avant de la caméra ②.

Nettoyage de la garniture en plastique

⚠ Avertissement

En nettoyant le bossage du volant de direction et le tableau de bord, ne pas utiliser de vaporisateurs intérieurs ou d'agents nettoyants contenant des solvants. Les agents nettoyants contenant des solvants donnent aux surfaces une allure poreuse, et ainsi les pièces en plastiques peuvent casser et devenir dangereuses à l'intérieur lorsque le coussin gonflable est déployé, ce qui peut causer de sévères blessures.

- ❗ Ne pas apposer les objets suivants sur les surfaces en plastique:

- de collants
- de films
- de bouteilles d'huile parfumée ou articles similaires

Autrement, le plastique risque d'être endommagé.

- ❗ Ne pas permettre aux cosmétiques, répulseur d'insecte ou écran solaire de venir en contact avec la garniture en plastique. Ceci maintient l'allure de haute qualité des surfaces.
- Essuyer la garniture en plastique avec un linge humide et sans charpie, par exemple un linge microfibre.
- **Taches rebelles:** utiliser les produits d'entretien et de nettoyage pour auto

recommandés et approuvés par Mercedes-Benz.

La surface peut temporairement changer de couleur. Attendre que la surface sèche à nouveau.

Nettoyage du volant de direction et du levier sélecteur de vitesse

- Essuyer avec un chiffon humide ou nettoyer avec un nettoyeur pour cuir recommandé et approuvé par Mercedes-Benz.

Nettoyage des éléments de garniture et en bois authentiques

- Nettoyer la garniture de bois ou la bande de garniture avec un linge humide et sans charpie, par exemple un linge microfibrés.
- **Taches tenaces:** utiliser un produit de nettoyage pour l'auto recommandé et approuvé par Mercedes-Benz.

❗ Ne pas utiliser d'agents de nettoyage à base de solvant tels que des diluants à goudron, nettoyeurs de roue, agents de polissage ou cires. Il y a autrement un risque d'endommager la surface.

❗ Ne pas appliquer de poli chrome sur les pièces de garniture. Les pièces de garniture ont une apparence chromée mais sont surtout fabriquées d'aluminium anodisé et peuvent perdre leur lustre si un poli pour le chrome est utilisé. Utiliser plutôt un linge humide et sans charpie pour le nettoyage des pièces de garniture.

Si les pièces de garniture fini chrome sont très sales, utiliser alors un poli chrome. En cas d'incertitude à savoir si les pièces de garniture sont plaquées chrome ou non, consulter un Concessionnaire Mercedes-Benz agréé.

Nettoyage des couvre-sièges

- ❗ Ne pas utiliser de linge microfibre pour nettoyer le cuir d'origine, le cuir synthétique ou les couvre-sièges

Alcantara® S'ils sont utilisés régulièrement, ils peuvent endommager les couvre-sièges.

! Respecter ce qui suit lors du nettoyage:

- nettoyer délicatement les couvre-sièges en cuir avec un chiffon humide, puis les essuyer avec un linge sec. S'assurer de ne pas détremper le cuir. Autrement, le cuir pourrait durcir et craquer. Utiliser uniquement des produits de nettoyage du cuir éprouvés et homologués par Mercedes-Benz. Pour obtenir les noms de ces produits, contacter un atelier spécialisé, par exemple un Concessionnaire Mercedes-Benz agréé.
- nettoyer les couvre-sièges en cuir synthétique avec un linge humide et une solution contenant un détergent à 1 % (par ex. du savon à vaisselle).
- nettoyer les couvre-sièges en cuir synthétique avec un linge humide et une solution contenant un détergent à 1 % (par ex. du savon à vaisselle). Frotter délicatement et essayer complètement pour éviter de laisser des traces visibles. Laisser sécher le siège par la suite. Les résultats du nettoyage dépendent du type de tache et du délai avant de la nettoyer.
- nettoyer les couvre-sièges Alcantara® avec un linge humide. S'assurer d'essuyer tout le siège par sections, pour éviter de laisser des traces visibles.

i À noter qu'un entretien régulier est essentiel pour s'assurer que l'apparence et le confort des couvre-sièges sont maintenus avec le temps.

Nettoyage des ceintures de sécurité

► Utiliser de l'eau propre et tiède dans une solution savonneuse.

! Ne pas nettoyer les ceintures de sécurité avec des agents nettoyants chimiques. Ne pas les sécher en les chauffant au-dessus

de 80 °C (176 °F) ou en les plaçant sous la lumière solaire directe.

⚠ ATTENTION

Ne pas blanchir ni teindre les sangles des ceintures de sécurité, au risque de les affaiblir considérablement. En cas d'accident, elles pourraient ne pas fournir une protection adéquate.

Nettoyage du pavillon et des moquettes

► **Garniture de toit:** utiliser des brosses souples ou un shampoing sec si elle est très sale.

► **Moquettes:** utiliser des nettoyeurs à tapis et textile approuvés et recommandés par Mercedes-Benz.

Informations utiles	522
Où le trouver...?	522
Pneu à plat	523
Batterie	529
Démarrage-secours	532
Remorquage et démarrage-secours	534
Fusibles	537

Informations utiles

i Ce Guide du conducteur décrit tous les dispositifs, de série ou optionnels, offerts pour le véhicule au moment de la publication du Guide. Des différences sont possibles entre les pays. À noter qu'il est possible que votre véhicule ne soit pas équipé de toutes les caractéristiques décrites dans le présent guide. Ceci s'applique également aux systèmes et fonctions portant sur la sécurité du véhicule.

i Veuillez lire l'information sur les ateliers spécialisés (▷ page 34).

Où le trouver...?

Trousse de premiers soins

► Ouvrir le couvercle du coffre.

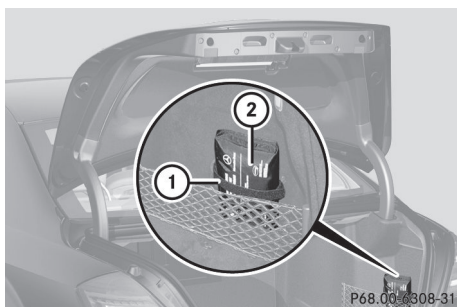

- Desserrer la courroie ①.
- Sortir la trousse de premiers soins ② du filet utilitaire.

i Vérifier la date de péremption de la trousse de premiers soins au moins une fois par année. Au besoin, remplacer son contenu et tout produit manquant.

Trousse d'outils du véhicule

La trousse d'outils du véhicule se trouve dans le bac de rangement sous le plancher du coffre.

► Soulever le plancher du coffre (▷ page 482).

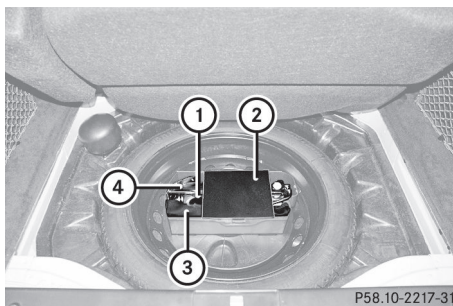

- ① Cale de roue repliable
- ② Couvercle de trousse d'outils du véhicule
- ③ Trousse d'outils du véhicule
- ④ Cric

Roue de secours «Minispare»

La roue de secours «Minispare» se trouve dans le bac de rangement sous le plancher du coffre.

► Soulever le plancher du coffre (▷ page 482).

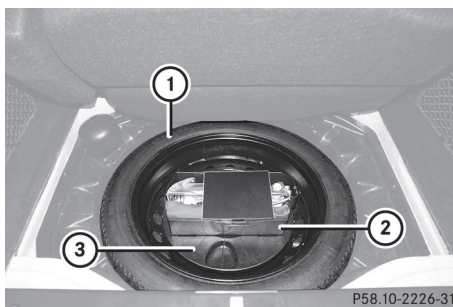

- Tourner le plateau de rangement ③ dans le sens contraire des aiguilles d'une montre et le retirer avec la trousse d'outils du véhicule ②.
- Retirer la roue de secours «Minispare» ①.

Pour plus d'information sur le remplacement des roues et le montage de la roue de secours, voir (▷ page 523).

Pneu à plat

Préparation du véhicule

Le véhicule peut être équipé d'une roue de secours d'urgence «Minispare» ou de pneus MOExtended (pneus avec propriétés de pneu à plat) (▷ page 528).

- i** La préparation de véhicule n'est pas nécessaire sur les véhicules avec pneus MOExtended.
- ▶ Arrêter le véhicule aussi loin que possible du trafic sur un sol solide, non glissant et plat.
- ▶ Activer les feux de détresse.
- ▶ Serrer manuellement le frein de stationnement électronique(▷ page 355).
- ▶ Mettre les roues avant dans une position pointant vers l'avant.
- ▶ Déplacer le levier DIRECT SELECT à **P**.
- ▶ Arrêter le moteur.
- ▶ **Véhicules sans KEYLESS-GO:** retirer la clé SmartKey du commutateur de démarrage.
- ▶ **Véhicules avec KEYLESS-GO:** ouvrir la porte du conducteur.
Les composantes électroniques de bord sont à l'état **0**, lequel est comme si la clé SmartKey avait été retirée.
- ▶ **Véhicules avec KEYLESS-GO:** retirer le bouton marche/arrêt du commutateur de démarrage (▷ page 331).
- ▶ Tous les occupants doivent sortir du véhicule. S'assurer qu'ils ne soient pas en danger en sortant.
- ▶ S'assurer qu'il n'y a personne près de la zone de danger pendant le changement de la roue. Tous ceux qui ne sont pas directement impliqués dans le changement de roue doivent par exemple se tenir derrière la barrière.
- ▶ Sortir du véhicule. En sortant, porter attention aux conditions du trafic.
- ▶ Fermer la porte du conducteur.

Remplacement de roue et montage de la roue de secours

Préparation du véhicule

Avertissement!

La taille de la roue et du pneu de la roue de secours d'urgence/roue de secours peut différer de celle de la roue endommagée. En utilisant une roue de secours d'urgence/roue de secours, les caractéristiques de tenue de route du véhicule pourraient changer.

Adapter le style de conduite en conséquence. Ne jamais utiliser le véhicule avec plus d'une roue de secours d'urgence/roue de secours dont la taille varie.

Utiliser uniquement une roue de secours d'urgence/roue de secours de taille différente seulement brièvement et ne pas désactiver le système ESP.

Lorsqu'une roue de secours d'urgence est utilisée, ne pas dépasser la vitesse maximale de 80 km/h (50 m/h).

ATTENTION

Faire remplacer la roue de secours d'urgence/roue de secours par une nouvelle roue dès que possible à un atelier qualifié qui possède la connaissance spécialisée et les outils nécessaires pour réussir ce travail. Mercedes-Benz recommande de contacter un Concessionnaire Mercedes-Benz agréé à cette fin. Plus précisément, le travail relatif à la sécurité ou aux systèmes reliés à la sécurité du véhicule doit être effectué par un spécialiste compétent en atelier.

- i** Les véhicules sans roue de secours/roue de secours d'urgence ne sont pas équipés à l'usine d'une trousse d'outils pour changement des pneus. Pour plus d'information sur les outils requis pour effectuer un changement de pneu sur le véhicule, par exemple la cale de roue, la clé de roue ou le boulon d'alignement, consulter un concessionnaire Mercedes-Benz agréé.

- ▶ Préparer le véhicule tel que décrit (▷ page 523).
- ▶ Retirer les outils suivants (selon l'équipement du véhicule) du bac de rangement situé sous le plancher du coffre:
 - la roue de secours d'urgence ou la roue de secours
 - les boulons de roue pour roue de secours/roue de secours d'urgence
 - la trousse d'outils du véhicule
 - la cale de roue pliable
 - le cric
- ▶ Immobiliser le véhicule pour l'empêcher de se déplacer.

Immobilisation du véhicule pour l'empêcher de se déplacer

⚠ ATTENTION

Ne soulever le véhicule que sur un terrain plat ou sur une pente ascendante/descendante légère. Sinon, le véhicule pourrait retomber du cric et blesser le conducteur et les autres.

Si le véhicule est équipé d'une cale de roue, celle-ci se trouve dans la trousse d'outils du véhicule (▷ page 522).

La cale de roue repliable constitue une mesure additionnelle pour immobiliser le véhicule, par exemple lors d'un changement de roue.

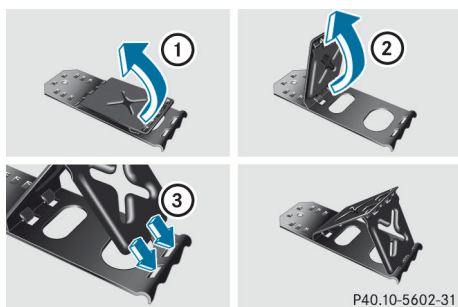

- ▶ Replier les deux plaques vers le haut ①.
- ▶ Replier la plaque inférieure vers l'extérieur ②.
- ▶ Guider les languettes de la plaque inférieure complètement dans les ouvertures de la plaque de base ③.



Sécuriser le véhicule sur un sol plat.

- ▶ **Sur un sol plat:** placer des cales ou autres objets appropriés sous l'avant et l'arrière de la roue qui est diagonalement opposée à la roue qui doit être changée.



Immobilisation du véhicule en pente légère

- ▶ **En pente descendante:** placer des cales ou autres objets appropriés devant les roues de l'essieu avant et arrière.

Soulèvement du véhicule

⚠ ATTENTION

En levant le véhicule, utiliser uniquement le cric qui a été approuvé spécifiquement par Mercedes-Benz pour le véhicule.

Le cric est prévu exclusivement pour soulever le véhicule aux points de levage situés de chaque côté du véhicule. La selle du cric doit être placée centralement sous le point de levage. Le cric doit toujours être vertical lorsqu'il est utilisé, particulièrement dans les pentes montantes ou descendantes.

Le cric sert uniquement à lever le véhicule brièvement pour des changements de roue. Il n'est pas destiné à effectuer du travail d'entretien sous le véhicule. Pour éviter le risque de blessure, utiliser le cric uniquement pour procéder à un remplacement de roue.

Ne jamais se placer sous le véhicule lorsqu'il est supporté par le cric. Garder les mains et les pieds loin de la zone sous le véhicule soulevé. Toujours laisser reposer le véhicule sur des supports suffisamment forts avant de travailler sous le véhicule.

Toujours serrer fermement le frein de stationnement et bloquer les roues avec des cales ou autres objets appropriés avant de soulever le véhicule avec le cric. Ne pas desserrer le frein de stationnement pendant que le véhicule est soulevé.

S'assurer que le sol sur lequel repose le véhicule et le cric est solide, de niveau et qu'il n'est pas glissant. Si nécessaire, utiliser un grand tapis antidérapant. Sur des surfaces glissantes, comme des planchers en tuile, un tapis antidérapant devrait être utilisé, par exemple un tapis de caoutchouc.

Ne pas utiliser de blocs de bois ou objets similaires comme tapis sous le cric. Autrement, le cric ne pourra pas être suffisamment fort s'il n'est pas à sa hauteur maximale.

Ne jamais démarrer le moteur quand le véhicule est soulevé.

Observer également les indications sur le cric.

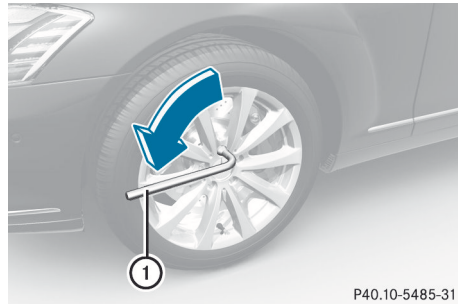

P40.10-5485-31

- ▶ À l'aide d'une clé à roue ①, desserrer les boulons sur la roue à changer d'environ un tour complet. Ne pas dévisser les boulons complètement.

Les points de levage sur le cric se trouvent derrière les logements de la roue des roues avant et en avant des logements des roues arrière (flèches).

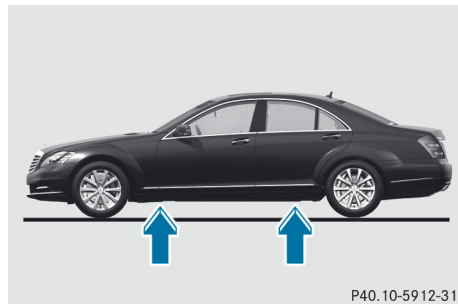

P40.10-5912-31

⚠ ATTENTION

Le cric est conçu exclusivement pour soulever le véhicule sous les points de levage. La selle du cric doit être placée centralement sous le point de levage.

Si le cric n'est pas positionné correctement dans le point de levage, le véhicule peut tomber du cric et blesser sérieusement ou fatalement le conducteur et les autres.

- ❗ Le cric est conçu exclusivement pour soulever le véhicule sous les points de levage. Sinon, le véhicule risque d'être endommagé.

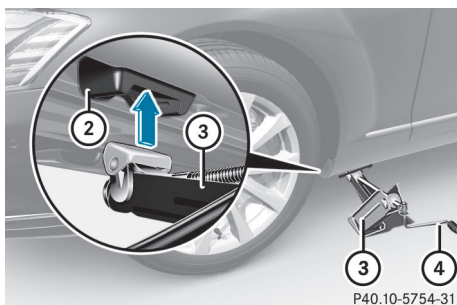

- Positionner le cric (3) au point de levage (2).

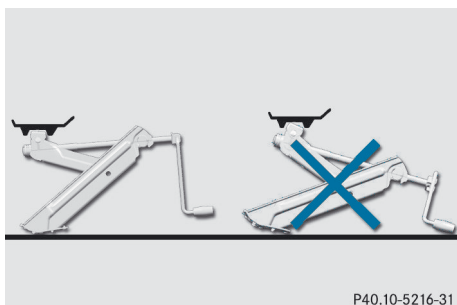

- S'assurer que la base du cric est positionnée directement sous le point de levage.
- Tourner la manivelle (4) dans le sens des aiguilles d'une montre jusqu'à ce que le cric (3) repose complètement sur le point de levage (2) et que la base du cric repose également sur le sol.
- Tourner la manivelle (4) jusqu'à ce que le pneu soit soulevé à un maximum de 3 cm (1,2 po) du sol.

Dépose d'une roue

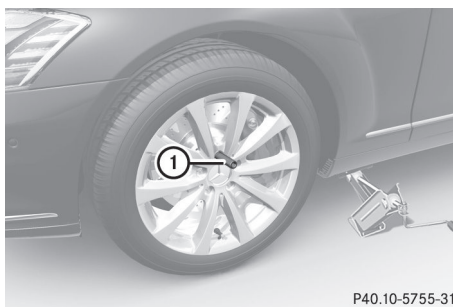

- Dévisser le boulon de roue le plus élevé et le retirer.
- Visser le boulon d'alignement (1) dans le filet au lieu du boulon de roue.
- Dévisser complètement les autres boulons de roue.

! Ne pas mettre les boulons de roue dans le sable ou sur des surfaces sales. Les filets du boulon et du moyeu pourraient autrement être endommagés en les vissant.

- Enlever la roue.

Installation d'une roue neuve

⚠ ATTENTION

Toujours remplacer les boulons de roue endommagés ou rouillés.

Ne jamais huiler ni graisser les boulons de roue.

Les filets de moyeu de roue endommagés devraient être réparés immédiatement. Ne pas poursuivre la route dans ces circonstances! Contacter un Concessionnaire Mercedes-Benz agréé ou appeler l'Assistance routière.

Les boulons de roue erronés ou les boulons de roue incorrectement serrés peuvent causer la perte de la roue. Ceci peut causer un accident. S'assurer d'utiliser les bons boulons de roue.

⚠ ATTENTION

Utiliser uniquement les boulons de roue d'équipement d'origine Mercedes-Benz. D'autres boulons risquent de se desserrer. Ne pas serrer les boulons de roue quand le véhicule est soulevé. Autrement, le véhicule risque de retomber du cric.

⚠ ATTENTION

S'assurer d'utiliser les boulons de roue de longueur originale en remontant la roue originale après qu'elle a été réparée.

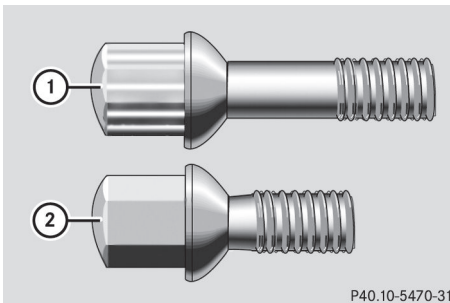

P40.10-5470-31

Boulons de roue pour:

- ① Toutes les jantes en alliage et la roue de secours «Minispare» pour les jantes en alliage
- ② Roue de secours «Minispare» pour les roues en acier

! Toujours utiliser les boulons de roue ① pour installer la roue de secours «Minispare» avec jante en alliage léger. Si d'autres boulons sont utilisés pour installer la roue de secours «Minispare» avec jante en alliage léger, ceux-ci risquent d'endommager le système de freinage. Toujours utiliser les boulons de roue ② pour installer la roue de secours «Minispare» avec jante en acier. Si d'autres boulons sont utilisés pour installer la roue de secours «Minispare» avec jante en acier, ceux-ci risquent d'endommager le système de freinage.

- ▶ Nettoyer les surfaces de la roue et du moyeu de roue.

! Pour prévenir les dommages à la peinture, tenir la roue sécuritairement contre le moyeu de roue en vissant le premier boulon de roue.

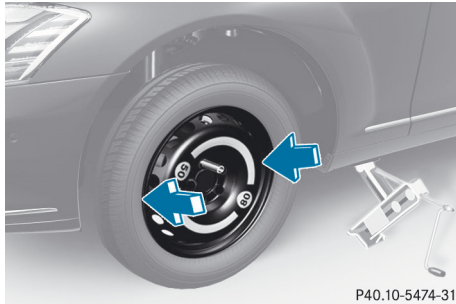

P40.10-5474-31

- ▶ Faire glisser la roue de secours sur le boulon d'alignement et pousser.
- ▶ Serrer les boulons de roue à la main.
- ▶ Dévisser le boulon d'alignement.
- ▶ Serrer le dernier boulon à la main.

Abaissement du véhicule

- ▶ Tourner la manivelle du cric dans le sens contraire des aiguilles d'une montre jusqu'à ce que le véhicule repose de nouveau au sol.
- ▶ Placer le cric sur le côté.

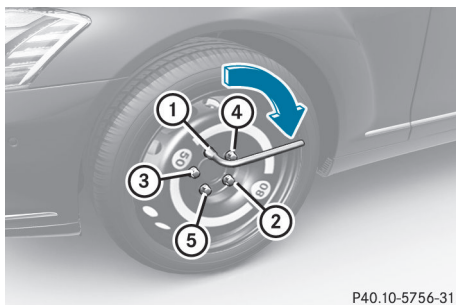

P40.10-5756-31

- ▶ Serrer les boulons de roue également en croisé dans la séquence indiquée (① à ⑤). Le couple de serrage doit être de **150 Nm (110 lb-pi)**.

⚠ ATTENTION

Faire vérifier le couple de serrage immédiatement après le remplacement d'une roue. Les roues risquent de se détacher si elles ne sont pas serrées au couple de **150 Nm (110 lb-pi)**.

- ▶ Retourner le cric à sa position initiale et le ranger avec le reste de la trousse de changement de roue du véhicule dans le compartiment de rangement sous le plancher du coffre.

i Lorsque la conduite se fait avec une roue de secours d'urgence, le système de surveillance de perte de pression ne peut pas fonctionner avec fiabilité. Ne remettre en marche le surveillance de pression des pneus que lorsque la roue défectueuse a été remplacée par une nouvelle roue.

Toutes les roues montées doivent être équipées avec des capteurs fonctionnels et la roue défectueuse ne doit plus être dans le véhicule.

Pneus MOExtended (pneus avec caractéristiques de pneu à plat)

Les pneus MOExtended (pneus avec propriétés de pneus à plat) permettent de continuer la conduite du véhicule même lorsqu'un ou plusieurs pneus sont complètement dégonflés.

Le système de pneu à plat MOExtended peut être seulement utilisé conjointement avec le système d'avertissement de perte de pression de gonflage des pneu activé ou le système de surveillance de la pression des pneus activé.

La distance maximale permise pouvant être conduite en mode pneu à plat dépend de la charge dans le véhicule. Le véhicule peut parcourir 80 km (50 mi) s'il est partiellement chargé et 30 km (18 mi) s'il est complètement chargé.

La distance maximale permise pouvant être conduite en mode pneu à plat est calculée

dès que l'avertisseur de perte de pression des pneus paraît dans l'affichage multifonction.

La vitesse du véhicule ne doit pas excéder 80 km/h (50 m/h).

⚠ AVERTISSEMENT

Les caractéristiques de tenue de route du véhicule se détériorent en mode de pneu à plat, par exemple:

- dans les virages
- au freinage
- en accélérant rapidement

Adapter la conduite en conséquence et éviter les changements de direction soudains ou les accélérations rapides, ainsi que la conduite hors route ou sur des obstacles (bordure de trottoir, nids de poule). C'est notamment le cas si le véhicule est très chargé.

La distance maximale permise pouvant être conduite en mode pneu à plat dépend largement de la charge placée sur le véhicule. La distance peut être plus courte en raison d'une vitesse élevée, d'une lourde charge, de changements de direction soudains, de l'état de la route, de la température extérieure, etc., ou plus longue si le véhicule est conduit de façon sécuritaire et prudente.

Cesser de conduire en mode pneu à plat si:

- vous entendez des cognements.
- le véhicule commence à vibrer.
- si vous voyez de la fumée ou notez une odeur de caoutchouc.
- le système ESP intervient continuellement.
- des déchirures sont notées sur la paroi des pneus.

Après avoir conduit le véhicule en mode pneu à plat, faire vérifier les roues pour tout dommage chez un atelier spécialisé qualifié possédant la connaissance et les outils requis pour effectuer ce travail. Le pneu défectueux doit être remplacé dans chaque cas.

À cette fin, Mercedes-Benz recommande de contacter un Concessionnaire Mercedes-Benz agréé. Plus précisément, le travail relatif à la sécurité ou aux systèmes reliés à la

sécurité du véhicule doit être effectué par un spécialiste compétent en atelier.

- i** Lors du remplacement d'un ou de tous les pneus, s'assurer que seuls les pneus de dimensions spécifiées et comportant la marque MOExtended sont installés sur le véhicule.

Batterie

Remarques sécuritaires importantes

La batterie devrait toujours être suffisamment chargée pour atteindre sa durée d'utilisation prévue.

- !** Faire vérifier régulièrement la batterie dans un atelier spécialisé, par exemple, un Concessionnaire Mercedes-Benz agréé. Respecter les intervalles d'entretien indiqués dans le carnet d'entretien ou s'informer dans un atelier spécialisé, par exemple un Concessionnaire Mercedes-Benz agréé.

Faire charger la batterie plus souvent si le véhicule sert surtout à des courts trajets et que le moteur tourne au ralenti pour des périodes prolongées.

Ne remplacer une batterie déchargée que par une batterie recommandée par Mercedes-Benz.

Consulter un Concessionnaire Mercedes-Benz si vous prévoyez ne pas utiliser le véhicule pendant une période prolongée.

ATTENTION

Véhicules hybrides: s'assurer de lire le supplément «Hybride». Sinon, l'utilisateur pourrait ne pas reconnaître les dangers.

ATTENTION

Se conformer aux précautions de sécurité et prendre des mesures protectrices en manipulant les batteries.



Risque d'explosion



Feu, flammes nues et cigarettes sont interdits lors de la manutention des batteries. Éviter de créer des étincelles.



L'acide des batteries est caustique. Éviter le contact avec la peau, les yeux ou les vêtements.

Porter un vêtement protecteur approprié, en particulier des gants, un tablier et un masque facial. Rincer immédiatement les éclaboussures acides avec de l'eau fraîche. Consulter un médecin au besoin.

Porter une protection oculaire.



Tenir hors de portée des enfants.



Observer ce Guide du conducteur.

Remarque environnementale



Les piles contiennent des substances dangereuses. Il est illégal de mettre les piles au rebut avec les déchets domestiques. Elles doivent être récupérées séparément et recyclées afin de protéger l'environnement.



Mettre les piles au rebut d'une façon qui respecte l'environnement. Retourner les piles déchargées à un

atelier spécialisé qualifié, par exemple un Concessionnaire Mercedes-Benz agréé, ou à un dépôt spécialisé dans la récupération des vieilles piles.

ATTENTION

Le défaut d'adhérer à ces directives pourra causer des blessures sérieuses, voire mortelles.

Ne jamais se pencher sur les batteries en les branchant. L'utilisateur pourrait être blessé.

L'électrolyte de la batterie contient de l'acide sulfurique. Éviter tout contact de ce liquide avec la peau, les yeux ou les vêtements. Rincer immédiatement à grande eau les projections d'électrolyte et, au besoin, consulter un médecin.

Une batterie dégage également de l'hydrogène, gaz inflammable et explosif. Garder la flamme nue ou les étincelles à distance de la batterie, éviter la mauvaise connexion des câbles volants, de fumer, etc.

ATTENTION

Ne placer aucun objet métallique sur la batterie, ce qui pourrait causer un court-circuit.

Utiliser seulement une batterie étanche pour éviter le risque de brûlures par l'acide en cas d'accident.

S'assurer de ne pas devenir chargé statiquement, par exemple en portant des vêtements synthétiques ou en se frottant sur des tissus. Pour cette raison, ne pas tirer ou pousser la batterie sur des moquettes ou autres tissus synthétiques.

Ne jamais toucher à la batterie en premier. Toucher d'abord à la carrosserie extérieure du véhicule afin de relâcher toutes charges électrostatiques possibles.

Ne pas frotter la batterie avec des chiffons ou des tissus. La batterie pourrait exploser si elle est touchée, en raison de la charge

électrostatique ou de la formation d'étincelles.

 Avant de travailler sur la batterie (par ex. en desserrant les bornes de la batterie), arrêter le moteur et retirer la clé SmartKey du commutateur de démarrage. Sur les véhicules avec KEYLESS-GO, s'assurer que le contact est coupé. S'assurer que tous les témoins au combiné d'instruments sont éteints. Autrement, les assemblages électroniques peuvent être détruits, tels que la génératrice.

 Comme les autres batteries, celle du véhicule peut se décharger avec le temps si le véhicule n'est pas utilisé. En pareil cas, faire vérifier la batterie dans un atelier spécialisé, par exemple, un Concessionnaire Mercedes-Benz agréé. On peut aussi charger la batterie avec un chargeur recommandé par un Concessionnaire Mercedes-Benz agréé. Contacter un Concessionnaire Mercedes-Benz agréé pour de plus amples informations.

La batterie et le capuchon de la borne positive doivent être installés de façon sécuritaire pendant l'opération.

 Retirer la clé SmartKey si le véhicule est stationné et qu'aucun accessoire électrique n'est requis. Le véhicule utilisera alors très peu d'énergie, conservant ainsi la puissance de la batterie.

Mercedes-Benz recommande de ne pas exécuter soi-même le travail sur la batterie (par exemple son enlèvement ou sa charge). Toujours faire effectuer ce travail dans un atelier spécialisé qualifié, chez un Concessionnaire Mercedes-Benz agréé, par exemple.

Chargement de la batterie

AVERTISSEMENT

Ne jamais charger une batterie pendant qu'elle est encore installée dans le véhicule, à moins d'utiliser l'unité accessoire de charge de batterie homologuée par Mercedes-Benz. Autrement, des gaz dégagés par le processus de charge pourraient s'échapper, exploser et endommager la peinture, provoquer la corrosion ou infliger des blessures corporelles.

Une unité de charge accessoire de la batterie spécialement adaptée pour les véhicules Mercedes-Benz et vérifiée et approuvée par Mercedes-Benz est disponible. Elle permet la charge de la batterie dans sa position installée. Communiquer avec un Concessionnaire Mercedes-Benz agréé pour des informations et la disponibilité.



Charger la batterie selon les directives de l'unité accessoire de charge.

ATTENTION

En raison de l'échappement des gaz de la batterie, la procédure de recharge comporte des risques de brûlures à l'acide. Ne pas se pencher au-dessus de la batterie pendant le chargement.

ATTENTION

L'acide des batteries est caustique. Éviter le contact avec la peau, les yeux ou les vêtements.

-  Ne charger la batterie installée qu'avec un chargeur à batterie vérifié et approuvé par Mercedes-Benz. Ces chargeurs de batterie permettent à la batterie d'être chargée même lorsqu'elle est installée.
-  N'utiliser que des chargeurs de batterie ayant une tension de charge maximale de 14,8 V.
-  Ne charger la batterie qu'à l'aide du point de branchement de démarrage-secours.

Le point de connexion du survoltage se trouve dans le compartiment moteur (▷ page 532).

- ▶ Ouvrir le capot (▷ page 504).
- ▶ Relier le chargeur de la batterie à la borne positive et à la mise à la terre dans le même ordre que la batterie d'appont a été reliée lors de la procédure de survoltage (▷ page 532).
- ▶ Lire les directives de fonctionnement du chargeur de batterie avant la recharge.

Démarrage-secours

 ATTENTION

Le défaut d'adhérer à ces directives endommagera l'équipement électronique et pourra causer l'explosion d'une batterie et des blessures sérieuses, voire mortelles.

Ne jamais se pencher sur les batteries pendant un branchement ou pendant un démarrage-secours. L'utilisateur pourrait être blessé.

L'électrolyte de la batterie contient de l'acide sulfurique. Éviter tout contact de ce liquide avec la peau, les yeux ou les vêtements. Rincer immédiatement à grande eau les projections d'électrolyte et, au besoin, consulter un médecin.

Une batterie dégage également de l'hydrogène, gaz inflammable et explosif. Garder la flamme nue ou les étincelles à distance de la batterie, éviter la mauvaise connexion des câbles volants, de fumer, etc.

Procéder au démarrage-secours d'une batterie gelée peut provoquer une explosion, causant des blessures.

Lire toutes les instructions avant de procéder.

 ATTENTION

Véhicules hybrides: s'assurer de lire le supplément «Hybride». Sinon, l'utilisateur pourrait ne pas reconnaître les dangers.

! Éviter les tentatives de démarrage répétées et longues. Sinon, du carburant non brûlé pourrait endommager le convertisseur catalytique ²⁷ et créer un risque d'incendie.

Ne pas utiliser de dispositif de charge rapide pour démarrer le moteur.

S'assurer que les câbles volants ne sont pas endommagés.

S'assurer que les câbles volants ne touchent pas d'autres objets métalliques en les connectant à la batterie.

Si la batterie du véhicule est déchargée, il est possible de procéder au démarrage-secours du moteur avec l'aide d'un autre véhicule ou d'une batterie d'appoint, en recourant à des câbles volants.

Respecter les points suivants:

- ▶ La batterie n'est pas accessible dans tous les véhicules. Si la batterie du véhicule de dépannage n'est pas accessible, procéder au démarrage-secours du véhicule immobilisé à l'aide d'une batterie d'appoint ou d'un dispositif de démarrage-secours.
- ▶ Ne procéder au démarrage-secours du véhicule que lorsque le moteur est froid et que le convertisseur catalytique est refroidi²⁸
- ▶ Ne pas démarrer le moteur si la batterie est gelée. Laisser d'abord dégeler la batterie.
- ▶ Le démarrage-secours peut seulement être exécuté à partir de batteries avec une tension nominale de 12 V
- ▶ Utiliser uniquement des câbles volants dotés d'une section transversale suffisante et de fixations de bornes isolées.

²⁷ Véhicules avec moteur à essence seulement.

²⁸ Véhicules avec moteur à essence seulement.

- ▶ S'assurer que les câbles volants n'entrent pas en contact avec des pièces telles la poulie ou le ventilateur. Ces pièces sont en mouvement lors du démarrage et du fonctionnement du moteur.
- ▶ Si la batterie est complètement déchargée, laisser la batterie de dépannage branchée pendant quelques minutes avant d'effectuer le démarrage. Ceci charge un peu la batterie immobilisée.

i Pour obtenir des câbles volants et plus d'information sur la procédure de démarrage-secours, contacter un Concessionnaire Mercedes-Benz agréé, par exemple.

- ▶ S'assurer que les deux véhicules ne se touchent pas.
- ▶ Utiliser le frein de stationnement électronique pour retenir le véhicule.
- ▶ Faire passer la transmission à la position **P**.
- ▶ Éteindre tous les accessoires électriques (par ex. radio, soufflante, etc.)
- ▶ Ouvrir le capot (▷ page 504).

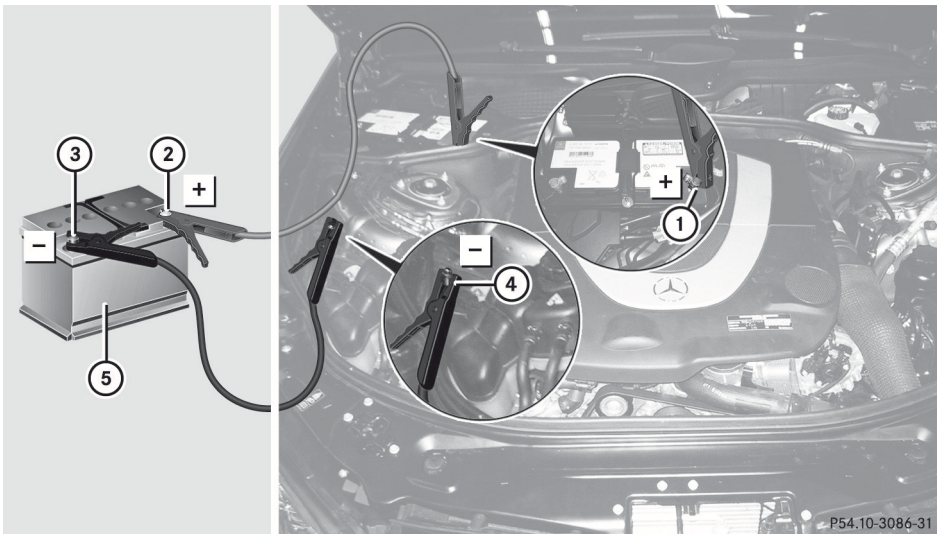

Le numéro de position ⑤ identifie la batterie chargée du véhicule de dépannage ou un dispositif équivalent de démarrage-secours.

- ▶ Retirer le capuchon de la borne positive ①.
- ▶ Raccorder la borne positive ① de votre véhicule à la borne positive ② de la batterie de dépannage ⑤ à l'aide des câbles volants, en commençant par la batterie du véhicule immobilisé.
- ▶ Démarrer le moteur du véhicule de dépannage et le laisser tourner au ralenti.
- ▶ Raccorder la borne négative ③ de la batterie de dépannage ⑤ à la mise à terre ④ de votre véhicule à l'aide des câbles volants, en raccordant d'abord le câble volant à la batterie de dépannage ⑤.
- ▶ Démarrer le moteur.
- ▶ Laisser tourner le moteur pendant quelques minutes avant d'enlever les câbles volants.

- ▶ Retirer d'abord le câble volant de mise à terre ④ et de la borne négative ③, puis de la borne positive ① et la borne positive ②, en enlevant chaque fois le contact sur votre batterie en premier.
- ▶ Faire vérifier la batterie dans un atelier spécialisé, par exemple, un Concessionnaire Mercedes-Benz agréé. La procédure de démarrage-secours n'assure pas nécessairement un fonctionnement standard. Par conséquent, faire vérifier la batterie.

Remorquage et démarrage-secours

Remarques sécuritaires importantes

ATTENTION

Véhicules hybrides: s'assurer de lire le supplément «Hybride». Sinon, l'utilisateur pourrait ne pas reconnaître les dangers.

AVERTISSEMENT

Pour remorquer le véhicule, utiliser une barre de remorquage rigide si:

- le moteur ne tourne pas
- il y a une anomalie du système de freinage
- il y a une anomalie d'alimentation électrique ou du système électrique du véhicule

Quand le moteur est arrêté, la servoassistance des systèmes de servo-freinage et de direction n'est d'aucun secours. Une force plus grande sera requise pour diriger et freiner le véhicule, et la pédale de freinage pourrait devoir être enfoncée au maximum.

Avant de procéder au remorquage, s'assurer que le volant de direction est déverrouillé et peut être déplacé.

Si un autre véhicule est remorqué ou démarré en étant remorqué, son poids ne doit pas excéder le poids maximal du véhicule permis de votre véhicule.

ATTENTION

Si la fonction HOLD ou DISTRONIC PLUS est activée, le véhicule sera freiné. Donc, désactiver HOLD et DISTRONIC PLUS si le véhicule doit être remorqué.

Il est préférable de faire transporter le véhicule, plutôt que de le remorquer.

 Remorquer seulement le véhicule sur une distance maximale de 50 km (30 mi). Une vitesse de remorquage de 50 km/h (30 mi/h) ne doit pas être dépassée.

Pour les distances de remorquage de plus de 50 km (30 mi), le véhicule doit reposer sur un camion porteur.

 S'assurer que le frein de stationnement électronique n'est pas engagé. Si le frein de stationnement électronique est défectueux, le faire réparer dans un atelier spécialisé.

 Sécuriser seulement le câble de remorquage ou la barre de remorquage aux oeillets de remorquage. Sinon, le véhicule risque d'être endommagé.

 Ne pas utiliser l'oeillet de remorquage pour récupérer le véhicule, au risque d'endommager ce dernier. En cas de doute, récupérer le véhicule à l'aide d'une grue.

 Au remorquage, démarrer lentement et délicatement. Si la puissance de traction est trop élevée, le véhicule pourrait être endommagé.

 Ne pas remorquer avec un équipement à élingues. Le véhicule pourrait être endommagé.

 En remorquant des véhicule avec KEYLESS-GO, utiliser la clé au lieu du bouton marche/arrêt. Autrement, la transmission automatique peut passer à la position **P** lorsque la porte du conducteur ou du passager avant est ouverte, ce qui

peut causer des dommages à la transmission.

La transmission automatique doit être à la position **N** lorsque le véhicule est remorqué. La batterie doit être branchée et chargée. Autrement,

- la clé SmartKey ne peut pas être tournée à la position **2** dans le commutateur de démarrage
- la transmission automatique ne peut pas être passée à la position **N**

i Avant de remorquer le véhicule, désactiver la fonction de verrouillage automatique (▷ page 289). Sinon, il est possible d'être verrouillé à l'extérieur en poussant ou remorquant le véhicule.

Pose/dépose de l'oeillet de remorquage

Installation d'un oeillet de remorquage

- ▶ Retirer l'oeillet de remorquage de la trousse d'outils du véhicule (▷ page 522).

⚠ ATTENTION

Le tuyau d'échappement peut être chaud. L'utilisateur pourrait se brûler s'il touche le tuyau d'échappement. Faire particulièrement attention en retirant le couvercle arrière.

Les montants des oeillets de remorquage amovibles se trouvent dans les pare-chocs. Ils sont à l'avant et à l'arrière, sous les couvercles.

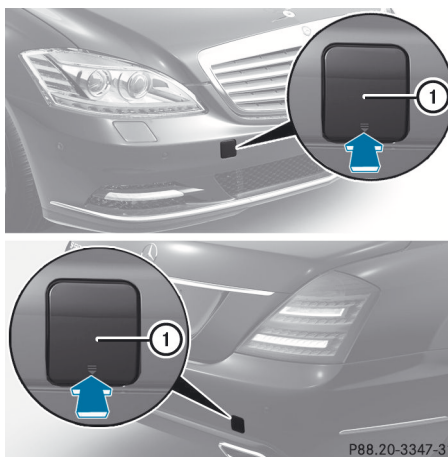

- ▶ Appuyer sur le repère sur le couvercle ① vers l'intérieur, en direction de la flèche.
- ▶ Enlever le couvercle ① de l'ouverture.
- ▶ Visser l'oeillet de remorquage dans le sens des aiguilles d'une montre jusqu'à l'arrêt et le serrer.

Retrait d'un oeillet de remorquage

- ▶ Relâcher l'oeillet de remorquage et le dévisser.
- ▶ Attacher le couvercle ① au pare-choc et appuyer jusqu'au dé clic.
- ▶ Placer l'oeillet de remorquage dans la trousse d'outils du véhicule.

Remorquage du véhicule avec essieu arrière soulevé

Seulement possible sur les véhicules sans 4MATIC.

En remorquant le véhicule avec l'essieu arrière soulevé, il est important d'observer les instructions de sécurité (▷ page 534).

- !** L'allumage doit être fermé si le véhicule est remorqué avec l'essieu arrière soulevé. L'intervention de ESP® peut autrement endommager le système de freinage.

- ▶ Activer les feux de détresse (▷ page 306).
- ▶ Tourner la clé SmartKey à la position **0** dans le commutateur de démarrage et la retirer.
- ▶ Prendre la clé SmartKey ou la clé KEYLESS-GO avec soi en sortant du véhicule.
- ▶ Desserrer le frein de stationnement électronique.
- ▶ Laisser la clé SmartKey en position **2** du commutateur de démarrage.

Remorquage du véhicule avec les deux essieux au sol

Lors du remorquage du véhicule, respecter les informations importantes relatives à la sécurité (▷ page 534).

AVERTISSEMENT

Quand le moteur est arrêté, la servoassistance des systèmes de servo-freinage et de direction n'est d'aucun secours. Un effort beaucoup plus considérable est requis pour freiner le véhicule et diriger le véhicule. Adapter la conduite en conséquence.

La transmission automatique passe automatiquement à la position **P** lorsque la porte du conducteur ou du passager avant est ouverte, ou lorsque la clé SmartKey est retirée du commutateur de démarrage. Afin de s'assurer que la transmission automatique reste en position **N** lors du remorquage du véhicule, respecter les points suivants:

- ▶ S'assurer que le véhicule est stationnaire et que la clé SmartKey est en position **0** du commutateur de démarrage.
- ▶ Tourner la clé SmartKey en position **2** du commutateur de démarrage.
Sur les véhicules avec KEYLESS-GO, utiliser la clé au lieu du bouton marche/arrêt (▷ page 331).
- ▶ Appuyer sur la pédale de frein et la maintenir enfoncée.
- ▶ Faire passer la transmission automatique en position **N**
- ▶ Relâcher la pédale de frein.

Transport du véhicule

L'oeillet de remorquage peut servir à tirer le véhicule sur une remorque ou à des fins de transport.

- ▶ Tourner la clé SmartKey en position **2** du commutateur de démarrage.
- ▶ Faire passer la transmission automatique en position **N**

Dès que le véhicule est chargé:

- ▶ Empêcher le véhicule de se déplacer en serrant le frein de stationnement.
- ▶ Faire passer la transmission automatique à la position **P**.
- ▶ Tourner la clé SmartKey en position **0** du commutateur de démarrage et la retirer.
- ▶ Immobiliser le véhicule de façon sécuritaire.

 Laisser tomber le véhicule par les roues ou les jantes de roues, pas par des parties du véhicule telles que les essieux ou les composantes de direction. Sinon, le véhicule risque d'être endommagé.

Remarques sur les véhicules 4MATIC

 Les véhicules avec 4MATIC ne doivent pas être remorqués avec les essieux avant et arrière soulevés puisque la transmission peut être endommagée.

Si la transmission du véhicule ou l'essieu avant/arrière est endommagé, le faire transporter sur un camion plate-forme ou une remorque.

En cas de dommages au système électrique du véhicule

Si la batterie est défectueuse, la transmission automatique sera verrouillée en position **P**.

Pour faire passer la transmission automatique à la position **N**, le système électrique du véhicule doit être alimenté de la même façon que lors d'un démarrage-secours (> page 532).

Faire transporter sur un camion plate-forme ou une remorque.

Démarrage-secours (démarrage moteur d'urgence)

! Les véhicules avec transmission automatique ne doivent pas être démarrés au remorquage. Autrement, la transmission risque d'être endommagée.

Fusibles

Remarques sécuritaires importantes

Les fusibles de votre véhicule permettent d'éviter la surcharge électrique des circuits défectueux. Si un fusible grille, toutes les composantes d'un circuit ainsi que leurs fonctions cessent de fonctionner.

ATTENTION

Utiliser uniquement des fusibles homologués par Mercedes-Benz à ampérage spécifié pour le système en question et ne pas essayer de réparer ou de rétablir le contact d'un fusible grillé. L'emploi d'un autre fusible ou d'un fusible réparé ou modifié risque de causer une surcharge susceptible de provoquer un incendie et/ou l'endommagement des composants et/ou systèmes électriques. En faire déterminer la cause et y remédier par un Concessionnaire Mercedes-Benz agréé.

Les fusibles grillés doivent être remplacés par des fusibles de même ampérage, reconnaissables par leur couleur et leur intensité. L'ampérage des fusibles est indiqué sur le tableau des fusibles. Un Concessionnaire Mercedes-Benz se fera un plaisir de vous conseiller à ce sujet.

i Si un fusible est grillé, contacter un service de dépannage ou un Concessionnaire Mercedes-Benz agréé.

Si le fusible de remplacement grille à son tour, faire vérifier et corriger la cause du problème dans un atelier spécialisé, par exemple un Concessionnaire Mercedes-Benz agréé.

! Utiliser seulement des fusibles approuvés pour les véhicules Mercedes-Benz et qui ont un calibre correspondant au système concerné. Autrement, les composantes ou les systèmes pourraient être endommagés.

Avant de remplacer un fusible

- ▶ Garer le véhicule et engager le frein de stationnement électronique.
- ▶ Mettre hors fonction tous les accessoires électriques.
- ▶ Retirer la clé SmartKey du commutateur de démarrage.

Les fusibles sont situés dans différents boîtiers des fusibles:

- boîtier des fusibles à la droite et à la gauche du tableau de bord
- boîtier des fusibles des fusibles à l'arrière
- boîtier des fusibles dans le compartiment moteur du côté gauche du véhicule, lorsque vu en direction de la course
- boîtier des fusibles dans le compartiment moteur du côté droit du véhicule, lorsque vu en direction de la course

Le tableau des fusibles se trouve dans les documents remis avec le véhicule.

Boîtier des fusibles dans le tableau de bord

Il y a un boîtier des fusibles du côté du conducteur et du passager avant.

! Ne pas utiliser un objet pointu, tel qu'un tournevis pour ouvrir le couvercle au tableau de bord. Le tableau de bord ou le couvercle pourrait être endommagé.

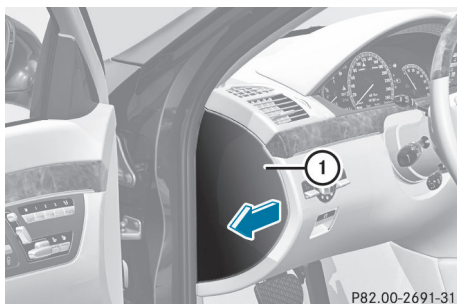

P82.00-2691-31

Côté conducteur illustré

- ▶ **Pour ouvrir:** soulever le couvercle ① en direction de la flèche et le retirer.
- ▶ **Pour fermer:** remettre en place le couvercle ① devant le tableau de bord.
- ▶ Refermer le couvercle ① jusqu'au déclic.

Boîtier des fusibles à l'arrière

Le boîtier des fusibles est derrière l'accoudoir arrière.

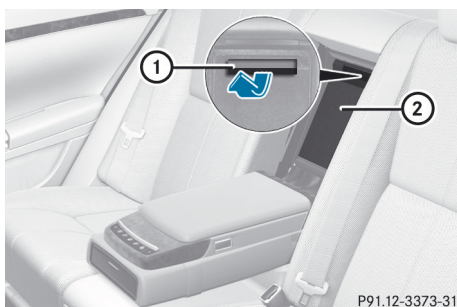

P91.12-3373-31

- ▶ **Pour ouvrir:** Rabattre l'accoudoir.
- ▶ Tirer sur la poignée ① de la garniture derrière l'accoudoir du siège arrière vers le haut, en direction de la flèche.
- ▶ Rabattre la garniture ②

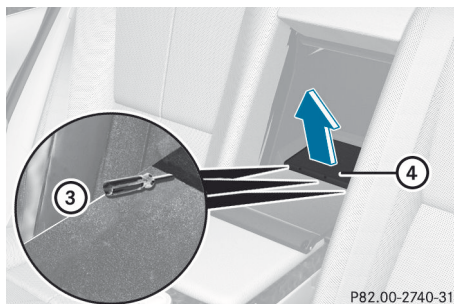

P82.00-2740-31

- ▶ Desserrer le couvercle ④ avec un objet non contondant ③.
- ▶ Retirer le couvercle vers le haut ④ en direction de la flèche.
- ⚠ Le couvercle doit être posé correctement, autrement la moisissure ou la saleté pourrait nuire à la fonction des fusibles.

Boîtier des fusibles dans le compartiment moteur

Boîtier des fusibles à la gauche de la direction de la course

- ▶ Ouvrir le capot (> page 504).

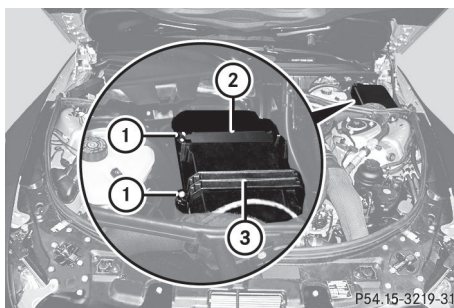

P54.15-3219-31

- ▶ Avec un linge sec, enlever l'humidité du boîtier des fusibles.
- ▶ Véhicules AMG: retirer l'unité de commande au-dessus de la boîte des fusibles.
- ▶ **Pour ouvrir:** retirer les vis ① avec une clé Allen

- ▶ Retirer le support ③.
- ▶ Retirer le recouvrement ②
- ▶ **Pour fermer:** s'assurer que le joint d'étanchéité en caoutchouc est bien placé sur le recouvrement ②
- ▶ Remettre le recouvrement ② en place.
- ▶ Remettre le support en place ③
- ▶ Serrer les vis ① à l'aide de la clé Allen

❗ Le couvercle doit être posé correctement, autrement la moisissure ou la saleté pourrait nuire à la fonction des fusibles.

- ▶ Fermer le capot (▷ page 505).

Boîtier des fusibles à la droite de la direction de la course

- ▶ Ouvrir le capot (▷ page 504).

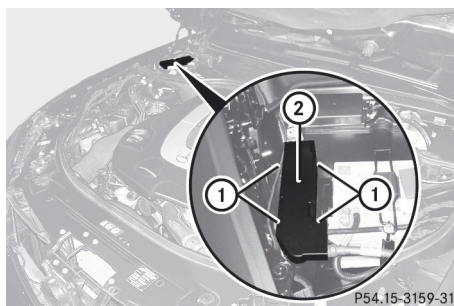

- ▶ Avec un linge sec, enlever l'humidité du boîtier des fusibles.
- ▶ **Pour ouvrir:** ouvrir les pinces ②.
- ▶ Retirer le couvercle ② vers le haut.
- ▶ **Pour fermer:** s'assurer que le joint d'étanchéité en caoutchouc est bien placé sur le recouvrement ②..
- ▶ Remettre le recouvrement ② en place.
- ▶ Rabattre le recouvrement ① et fermer les pinces ②

❗ Le couvercle doit être posé correctement, autrement la moisissure ou la saleté pourrait nuire à la fonction des fusibles.

- ▶ Fermer le capot (▷ page 505).

Arrêt moteur d'urgence

Si le moteur ne peut être arrêté tel que décrit, suivre la procédure suivante:

- ▶ Sortir le tableau des fusibles du porte-documents du véhicule.
- ▶ Chercher «Arrêt d'urgence du moteur» dans le tableau des fusibles.
- ▶ Enlever les fusibles énumérés sous «Arrêt d'urgence du moteur».

Informations utiles	542
Remarques sécuritaires importantes	542
Fonctionnement	543
Conduite en hiver	544
Pression de gonflage des pneus	546
Chargement du véhicule	554
Indice maximal de charge	558
Normes de classement uniforme des pneus selon la qualité	559
Marquage des pneus	560
Terminologie, pneus et chargement	565
Changement de roue	568
Combinaisons jante/pneu	569

Informations utiles

- i** Ce Guide du conducteur décrit tous les dispositifs, de série ou optionnels, offerts pour le véhicule au moment de la publication du Guide. Des différences sont possibles entre les pays. À noter qu'il est possible que votre véhicule ne soit pas équipé de toutes les caractéristiques décrites dans le présent guide. Ceci s'applique également aux systèmes et fonctions portant sur la sécurité du véhicule.
- i** Veuillez lire l'information sur les ateliers spécialisés (▷ page 34).

Remarques sécuritaires importantes

Pour plus d'informations sur les jantes et les pneus recommandés en hiver et en été, consulter un Concessionnaire Mercedes-Benz agréé. Votre Concessionnaire peut aussi vous conseiller sur l'achat et l'entretien des pneus.

⚠ ATTENTION

Utiliser uniquement des jantes et des pneus de rechange de même type, de même marque et de même modèle que ceux d'origine. Pour plus d'information, contacter un Concessionnaire Mercedes-Benz agréé. Si des jantes et des pneus incorrectement dimensionnés sont installés, les composantes de suspension ou de freinage des roues risquent d'être endommagées. Également, le dégagement permettant le fonctionnement optimal des jantes et pneus n'est plus assuré.

⚠ ATTENTION

Les vieux pneus usés peuvent causer des accidents. Si la semelle est usée au minimum de profondeur, ou s'ils ont été endommagés, les remplacer.

Pour le remplacement des jantes, utiliser uniquement les boulons d'origine Mercedes-

Benz recommandés pour le type de jante particulier. Autrement, les boulons peuvent se desserrer, risquant de causer un accident. Mercedes-Benz ne vérifie ni ne recommande l'usage de pneus rechapés, car il n'est pas toujours possible de déceler les dommages antérieurs de ces pneus. Par conséquent, la sécurité de fonctionnement du véhicule chaussé de ces pneus ne peut pas être assurée.

⚠ ATTENTION

Au premier signe de vibration soudaine, de détérioration de la conduite ou d'un quelconque endommagement du véhicule, le conducteur doit allumer les feux de détresse, ralentir prudemment et aller stationner le véhicule dans un endroit sécuritaire à bonne distance de la route.

Examiner les pneus et le dessous de la carrosserie pour déceler tout dommage. Si le véhicule ne semble pas sécuritaire, le faire remorquer chez un Concessionnaire Mercedes-Benz ou le revendeur de pneus le plus proche pour y faire effectuer les réparations.

⚠ ATTENTION

Ne jamais rouler sur un pneu à plat. Les pneus insuffisamment gonflés affectent la capacité de diriger ou de freiner le véhicule. Une perte de contrôle du véhicule pourrait survenir. La conduite avec un pneu à plat ou la conduite à haute vitesse avec un pneu à plat engendre une accumulation excessive de chaleur risquant de causer un incendie.

- i** Pour plus d'information sur les pneus et les jantes, contacter un Concessionnaire Mercedes-Benz agréé.

Fonctionnement

Remarques sur la conduite

- Lorsque le véhicule est lourdement chargé, vérifier la pression de gonflage des pneus et la rectifier au besoin.
- Lors du stationnement, éviter tout contact avec les bordures de trottoir ou autres obstacles pour ne pas déformer les pneus. S'il est nécessaire de conduire le véhicule sur des bordures de trottoir, des ralentisseurs ou d'autres élévations semblables, procéder lentement à angle obtus. Autrement, les pneus risquent de s'endommager, particulièrement les flancs de pneus.

Remarques sur l'inspection régulière des jantes et pneus

ATTENTION

Vérifier l'état des pneus régulièrement. Les pneus endommagés peuvent causer une perte de pression de gonflage. Par conséquent, une perte de contrôle du véhicule pourrait survenir.

Les vieux pneus usés peuvent causer des accidents. Si la bande de roulement est usée à la profondeur minimale, ou si les pneus ont été endommagés, les remplacer.

- Vérifier régulièrement les roues et les pneus du véhicule pour constater les dommages (par exemple, les coupures, perforations, déchirures, renflements sur les pneus et déformations ou fissures ou corrosion sévère des jantes), au moins une fois par mois, ainsi qu'après la conduite hors route ou sur des routes difficiles. Les roues endommagées peuvent causer une perte de pression.
- Vérifier régulièrement la profondeur de sculpture et la condition de la bande de roulement sur la pleine largeur du pneu (▷ page 543). Au besoin, tourner les

roues avant à la limite afin d'inspecter la partie intérieure de la surface du pneu.

- Toutes les roues doivent avoir un capuchon de valve pour protéger la valve contre la saleté et l'humidité. Ne rien installer sur la valve (comme des systèmes de surveillance de la pression des pneus) autre qu'un capuchon de valve standard ou autres capuchons de valve approuvés par Mercedes-Benz pour le véhicule.
- La pression doit être vérifiée régulièrement sur tous les pneus, incluant la roue de secours ou la roue de secours compacte, particulièrement avant de longs voyages, et corrigée au besoin (▷ page 546).

Bande de roulement

ATTENTION

Bien que les lois fédérales sur la sécurité des véhicules moteurs applicables considèrent un pneu usé lorsque l'indicateur de la bande de roulement (TWI) devient visible à environ 1,6 mm ($1/16$ po), nous recommandons de ne pas attendre que les pneus soient usés à ce niveau. Quand la profondeur de sculpture approche 3 mm, ($1/8$ po), les propriétés d'adhésion sur route mouillée sont nettement réduites.

L'adhérence des pneus varie considérablement en fonction des conditions atmosphériques et du revêtement de la route.

Ne pas utiliser de pneus qui sont excessivement usés puisque la traction du pneu sur des surfaces mouillées décroît significativement lorsque la profondeur de la sculpture est inférieure à $1/8$ po (3 mm).

La loi exige que les pneus soient munis d'indicateurs d'usure (TWI). Six indicateurs sont positionnés sur la bande de roulement. Ils deviennent visibles dès qu'une profondeur de sculpture de $1/16$ po (1,6 mm) est atteinte. Si c'est le cas, le pneu est usé au point d'être remplacé.

La sculpture minimale recommandée pour les pneus d'été est au moins $\frac{1}{8}$ po (3 mm). La sculpture minimale recommandée pour les pneus d'hiver est au moins $\frac{1}{6}$ po (4 mm).

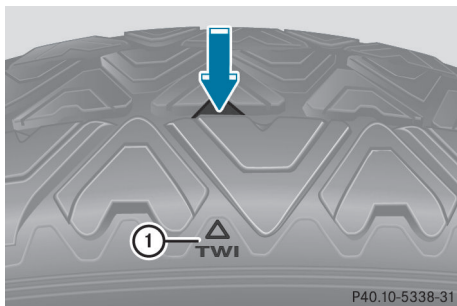

Le repère indicateur ① pour l'usure de la semelle est intégrée dans la bande de roulement.

Remarques sur la sélection, le montage et le remplacement des pneus

- Installer uniquement des pneus et jantes de même type et de même marque.
- Installer uniquement des pneus correctement dimensionnés pour convenir à la jante.
- La période de rodage des pneus neufs à vitesses modérées est d'environ 100 km (60 mi) puisqu'ils atteignent un rendement complet au-delà de cette distance uniquement.
- Ne pas utiliser de pneus qui sont excessivement usés puisque la traction du pneu sur des surfaces mouillées décroît significativement lorsque la profondeur de la sculpture est inférieure à $\frac{1}{8}$ po (3 mm).
- Remplacer les pneus après six ans au plus tard, peu importe l'usure. Ceci s'applique également à la roue de secours/roue de secours compacte.

La durée de mise en service des pneus dépend entre autres des facteurs suivants:

- style de conduite
- pression des pneus
- millage

Pneus MOExtended (pneus avec caractéristiques de pneu à plat)

Les pneus MOExtended (pneus avec caractéristiques de pneu à plat) permettent de continuer la conduite du véhicule même si un ou plusieurs pneus sont complètement dégonflés.

Les pneus à plat MOExtended peuvent être utilisés conjointement avec le système avertisseur de perte de pression des pneus activé ou le moniteur de pression des pneus activé seulement, et sur des des jantes qui ont été spécifiquement approuvées par Mercedes-Benz seulement.

Des remarques sur la conduite avec les pneus MOExtended se trouvent à la section «Assistance en cas d'urgence» (▷ page 528).

Conduite en hiver

Se rappeler ce qui suit

À l'approche de l'hiver, faire hivériser votre véhicule par un atelier spécialisé, par exemple un Concessionnaire Mercedes-Benz agréé.

Respecter les remarques fournies à la section «Changement de roues» (▷ page 568).

Conduite avec pneus d'été

À des températures inférieures à +7 °C (45 °F), l'élasticité des pneus d'été ainsi que la traction et la capacité de freinage sont considérablement réduites - équiper le véhicule de pneus M+S. Le recours à des pneus d'été à des températures très froides risque d'entraîner la formation de déchirures

pouvant endommager le pneu de façon permanente. Mercedes-Benz ne peut être tenu responsable de tels dommages.

Pneus M+S

À des températures inférieures à +7 °C (45 °F), utiliser des pneus d'hiver ou des pneus toutes saisons. Les deux types de pneus sont identifiés par le repère M+S

Seulement les pneus d'hiver avec le symbole du flocon de neige  en plus du repère M+S fournissent la meilleure adhérence qui soit sur la route, lors de conditions hivernales. Seuls ces pneus permettent aux systèmes de sécurité en conduite tels que ABS et ESP® de fonctionner de façon optimale en hiver, puisque ces pneus ont été tout spécialement conçus pour la conduite dans la neige.

Installer uniquement des pneus M+S de même type et de même marque à toutes les roues pour assurer une maniabilité sécuritaire.

AVERTISSEMENT

Les pneus M+S dont l'épaisseur de la bande de roulement est inférieure à 4 mm ($\frac{1}{6}$ po) doivent être remplacés immédiatement. Ils ne sont plus adéquats pour la conduite en hiver.

Toujours respecter la vitesse maximale permise pour les pneus M+S que vous installez.

Après avoir installé les pneus d'hiver:

- ▶ Vérifier les pressions de gonflage des pneus (▷ page 550).
- ▶ Redémarrer le moniteur de pression des pneus (▷ page 550).

AVERTISSEMENT

Si la roue de secours est utilisée alors que des pneus M+S sont montés aux autres roues, il est à noter que des différences entre les caractéristiques des pneus nuisent à la capacité de virage et réduisent la stabilité en

conduite du véhicule. Adapter la conduite en conséquence.

Faire remplacer le pneu de secours par une roue régulière avec un pneu M+S chez le Concessionnaire Mercedes-Benz agréé le plus près.

Chaînes à neige

Par mesure de sécurité, Mercedes-Benz recommande de n'installer que des chaînes à neige approuvées par Mercedes-Benz spécifiquement pour votre véhicule, ou une norme de qualité correspondante.

! La conduite doit se faire au niveau élevé si des chaînes à neige ont été installées. Sinon, le véhicule risque d'être endommagé.

! Sur certaines tailles de roues, il n'y a pas suffisamment d'espace pour des chaînes à neige. Observer l'information sous «Pneus et jantes» dans la section «Données techniques» pour éviter les dommages au véhicule ou aux roues.

- N'utiliser des chaînes à neige que pour la conduite sur des routes complètement enneigées. La vitesse maximale du véhicule ne doit pas dépasser 50 km/h (30 mi/h). Enlever les chaînes à neige aussitôt que la conduite du véhicule ne se fait plus sur routes enneigées.
- La réglementation locale peut limiter l'usage de chaînes à neige. Si vous devez installer des chaînes à neige, respecter la réglementation locale.
- Les chaînes à neige ne doivent pas être montées sur des roues de secours.

Si vous prévoyez installer des chaînes à neige, se rappeler d'abord les points suivants:

- ne pas installer des chaînes à neige à des combinaisons jantes-pneus; voir l'information sous «Combinaisons de

jantes et pneus» à la section «Jantes et pneus».

- n'installer des chaînes à neige seulement qu'en paires et seulement aux roues arrière. Suivre les directives d'installation du fabricant.

! Si des chaînes à neige sont montées sur les roues avant, elles peuvent frotter contre la coque ou les composantes du châssis. Ceci pourrait endommager le pneu ou le véhicule.

! **Véhicules avec jantes en acier:** pour l'installation de chaînes à neige sur des jantes en acier, s'assurer d'enlever d'abord l'enjoliveur de roue respectif de la jante. Autrement, l'enjoliveur de roue pourrait être endommagé.

i Lors du démarrage avec des chaînes à neige installées, il est recommandé de désactiver le système ESP® (> page 79) Ceci permettra aux roues de tourner de façon contrôlée, afin de procurer une poussée accrue (force décuplée).

Pression de gonflage des pneus

Spécifications de pression des pneus

ATTENTION

Respecter les pressions de gonflage recommandées des pneus.

Ne pas sous-gonfler les pneus. Des pneus sous-gonflés s'usent excessivement ou irrégulièrement, affectent négativement la tenue de route et la consommation de carburant et sont plus susceptibles d'éclater à cause de la surchauffe.

Ne pas surgonfler les pneus. Des pneus trop gonflés affectent négativement la maniabilité et le confort routier, s'usent irrégulièrement, accroissent la distance de freinage, sont sujets au dégonflage soudain (éclatement) et plus susceptibles d'être endommagés par les débris, nids de poule, etc.

Ne pas surcharger les pneus en excédant la charge limite indiquée sur l'étiquette d'information sur les pneus et la charge apposée sur la porte du conducteur. Montant B. La surcharge des pneus peut entraîner la surchauffe et possiblement l'éclatement. La surcharge des pneus peut aussi entraîner des problèmes de maniabilité ou de direction, ou la défaillance des freins.

Les pressions de gonflage recommandées pour les pneus installés en usine se trouvent sur les étiquettes décrites ci-dessous.

Option 1) **Étiquette d'information sur les pneus et la charge du véhicule** sur le montant B du côté conducteur du véhicule (> page 554).

L'étiquette d'information sur les pneus et la charge indique les pressions de gonflage à froid des pneus sous la charge maximale du véhicule et pour la vitesse maximale du véhicule permise.

i Les spécifications indiquées sur l'étiquette d'information sur le pneu et la charge sont des exemples. Les pressions de gonflage sont spécifiques au véhicule et peuvent différer des données présentées ici. Les pressions de gonflage applicables au véhicule se trouvent sur l'étiquette d'information sur les pneus et la charge du véhicule.

TIRE / RENSEIGNEMENTS		LOADING INFORMATION / POUR LES PNEUS ET LE CHARGEMENT			
SEATING CAPACITY / NOMBRE DE SIÈGES	TOTAL	7 FRONT	2 MIDDLE	3 REAR	2
The combined weight of occupants and cargo should never exceed XXXX kg or XXXX lbs.* Le poids total des occupants et des marchandises ne doit jamais dépasser XXXX kg ou XXXX lb.*					
TIRE / PNEU	SIZE / TAILLE	COLD TIRE PRESSURE / PRESSION DES PNEUS À FROID	SEE OWNERS MANUAL FOR ADDITIONAL INFORMATION		
FRONT / AVANT	255/40 ZR18 99Y XL	200 KPA, 29 PSI			
REAR / ARRIÈRE	285/35 ZR18 101Y XL	200 KPA, 29 PSI			
SPARE / DE RECHANGE	175/55-18 95P	420 KPA, 60 PSI			

P40.00-2133-31

① Pressions recommandées de gonflage des pneus

Option 2) **Tableau de pression des pneus** à l'intérieur du volet du réservoir de carburant.

L'étiquette d'information sur les pneus et la charge indique les pressions de gonflage à froid des pneus pour les diverses conditions de fonctionnement, par exemple différentes conditions de charge et de vitesse.

i Les spécifications citées dans les exemples sur les tableaux de pression des pneus ne sont que des exemples. Les pressions de gonflage sont spécifiques au véhicule et peuvent différer des données présentées ici. Les spécifications de pression des pneus applicables à votre véhicule se trouvent sur le tableau de pression des pneus du véhicule.

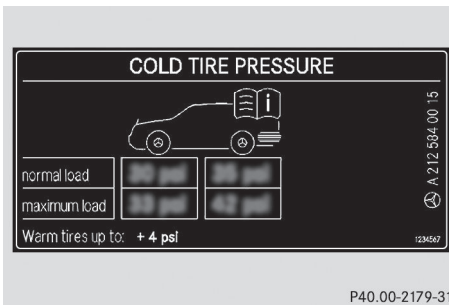

Exemple: tableau de pression des pneus approuvés en usine pour ce véhicule

Si une taille de pneu précède une pression de pneu, la spécification de pression est valide seulement pour cette taille de pneu. Les conditions de chargement «partiellement chargé» ou «complètement chargé» sont spécifiées à l'aide d'un nombre de personnes et de bagages différent sur le tableau. Le nombre actuel de sièges peut différer.

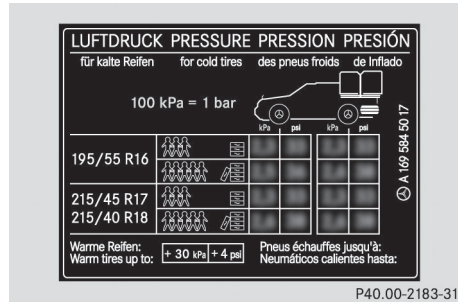

Exemple: tableau de pression des pneus avec dimensions des pneus

Certains tableaux de pression des pneus indiquent uniquement le diamètre de la jante au lieu de la taille complète du pneu, par exemple **R18**. Le diamètre de la jante fait partie de la dimension du pneu et se trouve sur le flanc du pneu (> page 561).

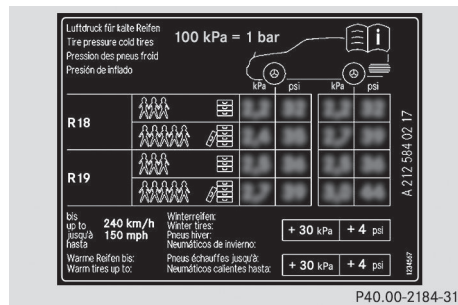

Si les pressions de gonflage ont été réglées à des valeurs inférieures pour la conduite avec charge légère et/ou la conduite à basse vitesse, les pressions doivent être réglées à des valeurs supérieures:

- pour conduire le véhicule avec une charge accrue et/ou
- pour conduire le véhicule à plus grande vitesse.

i Les pressions de gonflage pour charges accrues et/ou vitesses plus élevées, citées au tableau des pressions de gonflage des pneus, peuvent avoir un effet négatif sur le confort routier.

Option 3) La **pression de gonflage de la roue de secours/roue de secours avec pneu démontable** (selon l'équipement du véhicule) se trouve:

- imprimée en jaune sur la jante de la roue de secours/roue de secours avec pneu démontable
- à la section «Combinaison pneus et jantes» (▷ page 569) du présent guide
- sur le tableau d'information sur les pneus et la charge du véhicule sur le montant B sur le côté du conducteur.

Si la pression des pneus n'est pas réglée correctement, ceci peut causer une formation excessive de chaleur et une soudaine perte de pression.

Pour plus d'information, contacter un atelier spécialisé qualifié, par exemple un Concessionnaire Mercedes-Benz agréé.

pression de gonflage peut être contrôlée par le biais de l'ordinateur de bord.

La température et la pression des pneus augmentent lorsque le véhicule est en mouvement. Ceci dépend de la vitesse de conduite et de la charge.

La pression de gonflage devrait donc être modifiée uniquement sur des pneus froids. Les pneus sont froids:

- lorsque le véhicule a été immobile sans lumière solaire directe sur les pneus pendant au moins 3 heures et
- lorsque le véhicule a été conduit sur une distance de moins de 1,6 km (1 mille).

La température du pneu change selon la température extérieure, la vitesse de conduite et la charge sur le pneu. Si la température change de 10 °C (18 °F), la pression des pneus change d'environ 10 kPa (0,1 bar/1,5 psi). S'en rappeler en vérifiant la pression de gonflage sur des pneus chauds, et régler la pression de gonflage seulement si elle est trop basse pour les conditions de fonctionnement en cours. Si la pression de gonflage du pneu est vérifiée lorsque les pneus sont chauds, la valeur qui en résulte sera plus haute que sur des pneus froids. Ceci est normal. Ne pas réduire la pression de gonflage des pneus à la valeur spécifiée pour les pneus froids. Autrement, la pression de gonflage risque d'être trop basse dans le pneu.

Respecter les pressions de gonflage recommandées pour des pneus froids

- sur le tableau d'information sur les pneus et la charge du véhicule sur le montant B sur le côté du conducteur,
- sur le tableau de pression des pneus à l'intérieur du volet de remplissage de carburant,
- imprimées en jaune sur la jante de la roue de secours ou roue de secours avec pneu démontable (selon l'équipement du véhicule).

Remarques importantes sur la pression de gonflage des pneus

⚠ ATTENTION

En cas de chute de pression régulière des pneus:

- vérifier la présence de matières étrangères sur le pneu.
- vérifier toute fuite d'air des valves ou autour de la jante.
- s'assurer que seul un capuchon de valve homologué par Mercedes-Benz est installé sur la valve du pneu.

Une pression de gonflage trop basse dans le pneu a un effet nuisible sur le fonctionnement sécuritaire du véhicule, et par conséquent, le conducteur risque d'avoir un accident.

Pour vérifier la pression des pneus, utiliser une jauge de pression des pneus appropriée. L'apparence extérieure d'un pneu ne doit pas constituer une conclusion fiable quant à la pression de gonflage dans le pneu. Sur les véhicules dotés d'un système de surveillance électronique de la pression des pneus, la

Pneus sous-gonflés ou surgonflés

Pneus sous-gonflés

⚠ ATTENTION

Respecter les pressions de gonflage des pneus recommandées.

Ne pas sous-gonfler les pneus. Des pneus sous-gonflés s'usent excessivement ou irrégulièrement, affectent négativement la tenue de route et la consommation de carburant et sont plus susceptibles d'éclater en raison de la surchauffe.

Les pneus sous-gonflés peuvent:

- s'user excessivement et/ou de façon inégale
- nuire à la consommation d'essence
- être défectueux en raison de la surchauffe
- nuire à la maniabilité

Pneus surgonflés

⚠ ATTENTION

Respecter les pressions de gonflage recommandées.

Ne pas surgonfler les pneus. Des pneus trop gonflés affectent négativement la maniabilité et le confort routier, s'usent irrégulièrement, accroissent la distance de freinage, sont sujets au dégonflage soudain (éclatement) et plus susceptibles d'être endommagés par les débris, nids de poule, etc.

Les pneus surgonflés peuvent:

- nuire à la maniabilité
- s'user excessivement et/ou de façon inégale
- être plus susceptibles aux dommages
- nuire au confort routier
- accroître la distance de freinage

Pression maximale sur les pneus

⚠ ATTENTION

Ne jamais excéder la pression de gonflage maximale du pneu. Respecter les pressions de gonflage des pneus recommandées.

Ne pas sous-gonfler les pneus. Des pneus sous-gonflés s'usent excessivement ou irrégulièrement, affectent négativement la tenue de route et la consommation de carburant et sont plus susceptibles d'éclater en raison de la surchauffe.

Ne pas surgonfler les pneus. Des pneus trop gonflés affectent négativement la maniabilité et le confort routier, s'usent irrégulièrement, accroissent la distance de freinage, sont sujets au dégonflage soudain (éclatement) et plus susceptibles d'être endommagés par les débris, nids de poule, etc.



① Pression maximale sur les pneus (exemple)

i Les valeurs réelles pour les pneus sont particulières à chaque véhicule et peuvent dévier des valeurs fournies dans l'illustration.

Lorsque la pression des pneus est corrigée, toujours respecter les pressions de gonflage recommandées pour votre véhicule.

(> page 546).

Vérification des pressions de gonflage des pneus

Remarques sécuritaires importantes

ATTENTION

Respecter les pressions de gonflage recommandées des pneus.

Ne pas sous-gonfler les pneus. Des pneus sous-gonflés s'usent excessivement ou irrégulièrement, affectent négativement la tenue de route et la consommation de carburant et sont plus susceptibles d'éclater à cause de la surchauffe.

Ne pas surgonfler les pneus. Des pneus trop gonflés affectent négativement la maniabilité et le confort routier, s'usent irrégulièrement, accroissent la distance de freinage, sont sujets au dégonflage soudain (éclatement) et plus susceptibles d'être endommagés par les débris, nids de poule, etc.

Ne pas surcharger les pneus en excédant la charge limite indiquée sur l'étiquette d'information sur les pneus et la charge apposée sur la porte du conducteur.

Montant B. La surcharge des pneus peut entraîner la surchauffe et possiblement l'éclatement. La surcharge des pneus peut aussi entraîner des problèmes de maniabilité ou de direction, ou la défaillance des freins.

Jantes et pneus

Vérifier la pression des pneus au moins une fois par mois.

Ne vérifier et corriger la pression des pneus que lorsqu'ils sont froids (▷ page 546).

Vérification manuelle de la pression des pneus

Afin de déterminer et de régler la pression de gonflage appropriée des pneus, procéder comme suit:

- ▶ Enlever le capuchon de la valve du pneu à vérifier.
- ▶ Appuyer fermement le manomètre pour le pneu sur la valve.

- ▶ Vérifier la pression de gonflage et la comparer à la valeur recommandée sur l'étiquette d'information sur les pneus et la charge apposée au montant B de la porte du conducteur.
- ▶ Au besoin, augmenter la pression de gonflage à la valeur recommandée (▷ page 546).
- ▶ Si la pression des pneus est trop élevée, faire sortir de l'air en appuyant sur la tige de la valve avec un stylo, par exemple. Vérifier ensuite à nouveau la pression de gonflage à l'aide du manomètre.
- ▶ Revisser le bouchon de valve sur la valve du pneu.
- ▶ Répéter ces étapes pour les autres pneus.

Moniteur de pression des pneus

Remarques importantes sur la sécurité

Si un moniteur de pression des pneus est installé, les roues du véhicule sont dotées de capteurs qui surveillent la pression des pneus aux quatre roues. Le moniteur de pression des pneus alerte le conducteur en cas de chute de pression dans un ou plusieurs pneus. Le moniteur de pression des pneus ne fonctionne que si les unités électroniques appropriées des roues sont installées aux quatre roues.

Le moniteur de pression des pneus est représenté par un témoin avertisseur jaune au tableau de bord, pour indiquer une perte de pression/anomalies (É.-U.) ou une perte de pression (Canada). Le témoin avertisseur qui s'allume ou clignote indique une chute de pression dans le pneu ou une anomalie dans le système de surveillance de pression de gonflage des pneus:

- si le témoin avertisseur reste continuellement allumé, la pression dans un ou plusieurs pneus est significativement trop basse. Le système de surveillance de

pression de gonflage des pneus n'est pas défectueux.

- É.-U. seulement: si le témoin avertisseur clignote pendant 60 secondes et reste continuellement allumé par la suite, le moniteur de pression des pneus est défectueux.

AVERTISSEMENT

Chaque pneu, y compris la roue de secours (si fournie) devrait être vérifiée au moins une fois par mois et gonflée à la pression recommandée par le fabricant du véhicule sur l'étiquette d'information sur les pneus et la charge apposée au montant B de la porte du conducteur ou sur l'étiquette apposée à l'intérieur du volet de remplissage du réservoir de carburant. Si votre véhicule possède des pneus de dimensions différentes de celles indiquées sur l'étiquette d'information sur les pneus et la charge du véhicule, ou sur l'étiquette de pression de gonflage des pneus, vous devriez déterminer la pression de gonflage appropriée pour ces pneus.

Par mesure supplémentaire de sécurité, ce véhicule est équipé d'un système de surveillance de la pression de gonflage des pneus (TPMS) qui allume un témoin de basse pression des pneus lorsqu'un ou plusieurs pneus sont significativement sous-gonflés. Donc, si ce témoin de basse pression s'allume, arrêter et vérifier les pneus dès que possible et les gonfler à la pression appropriée. La conduite sur des pneus considérablement sous-gonflés entraîne la surchauffe et, possiblement, l'éclatement. Le sous-gonflage augmente également la consommation de carburant, diminue la durée utile de la bande de roulement des pneus et risque d'affecter défavorablement la tenue de route et les propriétés de freinage.

À noter également que le TPMS ne remplace pas l'entretien régulier des pneus et que le conducteur a la responsabilité de maintenir une pression de gonflage exacte, même si le sous-gonflage n'a pas encore entraîné

l'allumage du témoin TPMS de basse pression de gonflage.

É.-U. seulement:

Ce véhicule est aussi équipé d'un témoin d'anomalie TPMS pour indiquer quand le système ne fonctionne pas correctement. L'indicateur d'anomalie du TPMS est combiné au témoin de basse pression de gonflage des pneus. Lorsque le système détecte une anomalie, le témoin clignotera pendant environ une minute puis restera continuellement allumé. Cette séquence sera répétée à chaque démarrage du véhicule, tant que l'anomalie persistera

Lorsque le témoin d'anomalie est allumé, il est possible que le système ne soit pas en mesure de détecter ou de signaler une basse pression de gonflage des pneus. Les anomalies du système TPMS peuvent survenir pour diverses raisons, y compris le remplacement ou le changement de pneus ou de jantes sur le véhicule, empêchant le système TPMS de fonctionner normalement. Toujours vérifier le témoin d'anomalie TPMS après avoir remplacé un ou plusieurs pneus ou jantes sur le véhicule, afin d'assurer que le remplacement ou le changement de pneus et de jantes permette au système TPMS de continuer à fonctionner normalement.

 É.-U. seulement:

Lorsque le système de surveillance de pression de gonflage des pneus est défectueux, l'anomalie peut prendre jusqu'à 10 minutes avant de s'afficher par le biais du témoin avertisseur qui clignote pendant 60 secondes puis reste allumé.

Lorsque l'anomalie est rectifiée, le témoin avertisseur du système de surveillance de pression des pneus s'éteint après quelques minutes de conduite.

L'information concernant les pressions de gonflage des pneus est visible dans l'affichage multifonction. Après avoir conduit quelques minutes, la pression de gonflage

actuelle de chaque pneu paraît dans l'affichage multifonction.

i Les valeurs de pression des pneus indiquées à l'ordinateur de bord peuvent différer de celles obtenues dans une station service avec un manomètre. La pression du pneu affichée par l'ordinateur de bord s'applique au niveau de la mer. À hautes altitudes, les valeurs de pression des pneus indiquées par un manomètre sont plus élevées que celles enregistrées par l'ordinateur de bord. En pareilles circonstances, ne pas réduire la pression de gonflage des pneus.

i La fonctionnalité du moniteur de pression des pneus peut être soumise aux interférences radio de l'équipement transmetteur (par ex. casques d'écoute radio, radios émetteur-récepteur) pouvant fonctionner à l'intérieur ou près du véhicule.

i É.-U. seulement:

Ce dispositif est conforme à l'article 15 des règlements de la FCC. Son fonctionnement est sujet aux deux conditions suivantes:

1. ce dispositif ne doit pas causer d'interférences nuisibles et,
2. ce dispositif doit accepter toute interférence reçue, y compris celle pouvant causer un fonctionnement indésirable.

Toute modification non autorisée de ce dispositif pourrait priver l'utilisateur du droit d'usage de l'équipement.





i Canada seulement:

Ce dispositif est conforme à la norme RSS-210 d'Industrie Canada. Son fonctionnement est sujet aux deux conditions suivantes:

1. ce dispositif ne doit pas causer d'interférences nuisibles et,
2. ce dispositif doit accepter toute interférence reçue, y compris celle pouvant causer un fonctionnement indésirable.

Toute modification non autorisée de ce dispositif pourrait priver l'utilisateur du droit d'usage de l'équipement.

Vérification électronique de la pression de gonflage des pneus

- ▶ S'assurer que la clé SmartKey est en position **2** (> page 331) du commutateur de démarrage.
- ▶ Appuyer sur le bouton  ou  au volant de direction pour sélectionner le menu **Service**
- ▶ Appuyer sur le bouton  ou  pour sélectionner **Pression des pneus**
- ▶ Appuyer sur le bouton .

Les pressions de gonflage actuelles de chaque pneu paraissent dans l'affichage multifonction.

Si le véhicule est stationné depuis plus de 20 minutes, le message **Pression pneus affichée après quelques minutes** paraît dans l'affichage

Après la phase de reconnaissance, le système de surveillance de pression de gonflage des pneus reconnaît automatiquement les nouvelles roues ou nouveaux capteurs. Si le système n'est pas en mesure de déterminer avec précision les valeurs de pressions des pneus dans chaque roue, le message **Moniteur de pression des pneus actif** paraît, au lieu de l'affichage de pression des pneus. Les valeurs de pression de gonflage des pneus sont déjà surveillées.

i Lorsqu'une roue de secours/d'urgence est installée, le système peut continuer d'afficher la pression de gonflage du pneu enlevé pendant quelques minutes. En pareil cas, il est à noter que la valeur affichée correspondant à la position de la roue de secours installée diffère de la pression de gonflage actuelle de la roue de secours/d'urgence.

Messages d'avertissement du moniteur de pression des pneus

Lorsque le moniteur de pression des pneus détecte une perte de pression importante dans un ou plusieurs pneus, un message d'avertissement paraît dans l'affichage multifonction. De plus, un signal sonore se fait entendre et le témoin avertisseur de perte de pression des pneus s'allume au combiné d'instruments.

Chaque pneu concerné par une perte significative de pression d'air est indiqué en couleur.

Si le message **Corriger pression pneus** paraît dans l'affichage multifonction:

► Vérifier la pression de gonflage des quatre pneus et la corriger si nécessaire.

i Si les positions des roues du véhicule sont interchangées, les pressions des pneus peuvent être indiquées brièvement pour les mauvaises positions. Cette situation est corrigée après avoir conduit pendant quelques minutes, et les pressions des pneus sont alors affichées pour les positions correctes.

Redémarrer le moniteur de pression des pneus

ATTENTION

Le conducteur a la responsabilité de calibrer la pression de gonflage du pneu aux pressions de gonflage à froid recommandées. Les pneus insuffisamment gonflés affectent la capacité de diriger ou de freiner le véhicule. Une perte de contrôle du véhicule pourrait survenir.

Lorsque le TPMS est remis en fonction, tous les messages d'avertissement sont supprimés et le témoin avertisseur s'éteint. Les pressions de gonflage de pneus pré-réglées sont adoptées comme valeurs spécifiées de surveillance.

Le moniteur de pression des pneus doit être remis en fonction lorsque la pression de gonflage du pneu est réglée suivant une



nouvelle valeur (en raison d'une modification des caractéristiques de charge ou de tenue de route, par exemple). Le moniteur de pression des pneus surveille alors les nouvelles valeurs de pression de gonflage du pneu.

i Canada seulement: le moniteur de pression des pneus reconnaît la plupart du temps automatiquement les nouvelles valeurs de référence. Il est cependant possible de régler les valeurs de référence manuellement, tel que décrit ici:

Redémarrer le moniteur de pression des pneus après avoir réglé la pression des pneus à la valeur recommandée pour la situation de conduite désirée (► page 546). Modifier la pression de gonflage uniquement sur des pneus froids. Respecter les pressions de gonflage des pneus recommandées sur l'étiquette d'information sur les pneus et la charge apposée au montant B sur la porte du conducteur. De l'information additionnelle concernant les valeurs de pressions pour la conduite à haute vitesse ou avec lourdes charges se trouve sur le tableau des pressions de gonflage à l'intérieur du volet de remplissage de carburant.

► S'assurer que la pression de gonflage des pneus aux quatre roues est adéquatement réglée.

► S'assurer que la clé SmartKey est en position **2** du commutateur de démarrage

► Appuyer sur le bouton  ou  au volant de direction pour sélectionner le menu **Service**

► Appuyer sur le bouton  ou  pour sélectionner **Pression des pneus**

► Appuyer sur le bouton .

L'affichage multifonction montre la pression actuelle des pneus de chaque pneu ou le message **Affichage**

pression pneus quelques minutes après départ.

- ▶ Appuyer sur le bouton .

Le message **Utiliser valeurs actuelles comme niles valeurs référence** paraît dans l'affichage multifonction

Pour confirmer le redémarrage:

- ▶ Appuyer sur le bouton .

Le message **Contrôle pression pneus redémarré** paraît dans l'affichage multifonction

Après quelques minutes de conduite, le système confirme que les pressions de gonflage actuelles se trouvent dans la plage des limites spécifiées. Les nouvelles pressions de gonflage sont alors acceptées et surveillées en tant que pressions de référence.

Si vous désirez annuler le redémarrage:

- ▶ Appuyer sur le bouton .

Les valeurs de pression des pneus sauvegardées au dernier redémarrage continuent d'être surveillées.

Deux étiquettes d'information sont apposées sur votre véhicule pour indiquer la charge maximale possible.

- (1) L'étiquette d'information sur les pneus et la charge du véhicule apposée au montant B de la porte du conducteur. L'étiquette d'information sur les pneus et la charge indique le nombre d'occupants maximal possible et la charge maximale possible du véhicule. Elle fournit aussi des directives sur la taille des pneus et les pressions correspondantes pour les pneus installés en usine.
- (2) La plaque d'identification du véhicule est apposée sur le montant B de la porte du conducteur. La plaque d'identification du véhicule fournit le poids nominal brut du véhicule (PNBV). Le PNBV comprend le poids du véhicule, de tous les occupants, du carburant et du chargement. Elle fournit aussi de l'information sur le poids brut maximal permis sur l'essieu avant et arrière. Le poids brut maximum permis sur l'essieu est le poids maximal que peut supporter un essieu (avant ou arrière). Ne jamais excéder la charge maximale ou le poids brut maximal sur l'essieu pour l'essieu avant ou arrière.

Chargement du véhicule

Étiquettes d'information sur les pneus et la charge

ATTENTION

Ne pas surcharger les pneus en excédant la charge limite indiquée sur l'étiquette d'information sur les pneus et la charge apposée sur la porte du conducteur. Le montant B. La surcharge des pneus peut entraîner la surchauffe et possiblement l'éclatement. La surcharge des pneus peut aussi entraîner des problèmes de maniabilité ou de direction, ou la défaillance des freins.

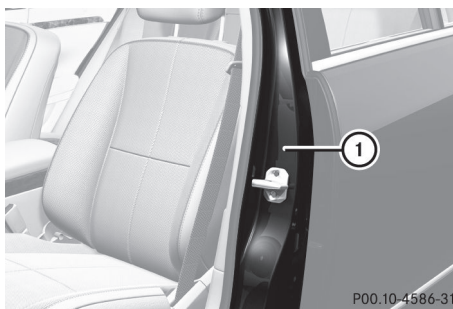

- ① Montant B de la porte du conducteur

Indice maximal permis du poids nominal brut du véhicule

i Les spécifications fournies sur l'étiquette suivante d'information sur les pneus et la charge sont à titre d'exemple: L'indice maximal permis du poids nominal brut du véhicule est spécifique au véhicule et peut différer de l'illustration. L'étiquette d'information sur les pneus et la charge fournit l'indice maximal permis du poids nominal brut du véhicule.

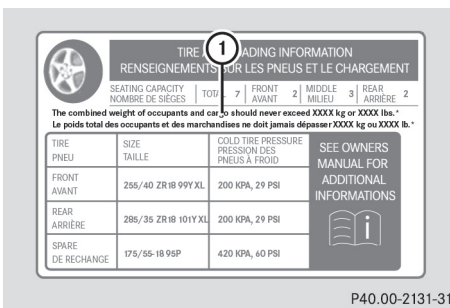

P40.00-2131-31

► L'étiquette d'information sur les pneus et la charge fournit des détails sur l'indice maximal permis du poids nominal brut du véhicule ①: «Le poids total des occupants et des marchandises ne doit jamais dépasser XXX kg ou XXX livres.»

Le poids brut de tous les occupants du véhicule, de la charge, des bagages et la charge de la remorque/languettes (si applicable) ne doit jamais excéder la valeur spécifiée.

Nombre de sièges

i Les spécifications fournies sur l'étiquette suivante d'information sur les pneus et la charge sont à titre d'exemple: Le nombre de sièges est spécifique au véhicule et peut différer des détails en illustration. Le nombre de sièges de votre véhicule est indiqué sur l'étiquette d'information sur les pneus et la charge.

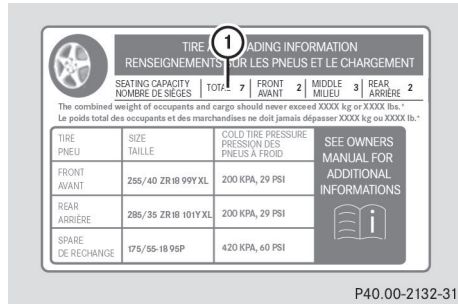

P40.00-2132-31

Le nombre maximal de sièges ① détermine le nombre maximal d'occupants autorisés à prendre place dans le véhicule. Cette information est fournie sur l'étiquette d'information sur les pneus et la charge.

Détermination de la limite de charge appropriée

Directives par étapes

Les étapes suivantes ont été élaborées à la suite des exigences imposées aux fabricants sous le titre 49, Code des règlements fédéraux américains, partie 575 concernant la «Loi nationale sur la circulation et la sécurité des véhicules automobiles de 1966».

- **1re étape:** Trouver l'énoncé «The combined weight of occupants and cargo should never exceed XXX kilograms or XXX lbs.» («Le poids combiné des occupants et des marchandises ne doit jamais dépasser XXX kilogrammes (ou XXX lb)» sur l'étiquette d'information sur les pneus et la charge.
- **2e étape:** Déterminer le poids combiné du conducteur et des passagers qui prendront place dans le véhicule.
- **3e étape:** Soustraire le poids combiné du conducteur et des occupants du nombre de kilogrammes ou livres (XXX kilograms ou XXX lb) indiqués.
- **4e étape:** Le résultat indique la capacité disponible pour le chargement et les bagages. Par exemple, si le total indiqué

«XXX» est de 1400 lb et que cinq passagers de 150 lb prennent place dans le véhicule, la capacité disponible pour le chargement et les bagages est de 650 lb ($1400 - 750 (5 \times 150) = 650$ lb).

- ▶ **5e étape:** Déterminer le poids combiné du chargement et des bagages dans le véhicule. Ce poids ne doit pas excéder sécuritairement la capacité de chargement et de bagages calculée à l'étape 4.
- ▶ **6e étape (si applicable):** Si le véhicule doit traîner une remorque, la charge de la remorque sera transférée au véhicule. Consulter le présent guide pour déterminer comment ceci pourrait réduire la capacité disponible de charge et de bagages du véhicule (> page 558).

Exemple: 1re à 3e étapes

Le tableau suivant montre des exemples de calcul de la charge totale et le chargement sous différentes configurations selon le nombre et le poids des occupants. Les exemples suivants supposent une charge limite de 1500 lb. **Pour fin d'illustration seulement.** S'assurer d'utiliser la charge limite inscrite pour votre véhicule, figurant sur l'étiquette d'information sur les pneus et la charge du véhicule (> page 555).

		Exemple 1	Exemple 2	Exemple 3
Étape 1	Charge limite combinée des occupants et du chargement selon l'étiquette d'information sur les pneus et la charge	680 kg (1500 lb)	680 kg (1500 lb)	680 kg (1500 lb)

		Exemple 1	Exemple 2	Exemple 3
Étape 2	Nombre d'occupants dans le véhicule (conducteur et passagers)	5	3	1
	Répartition des occupants	Avant: 2 Arrière: 3	Avant: 1 Arrière: 2	Avant: 1
	Poids des occupants	1er occupant: 68 kg (150 lb) 2e occupant: 82 kg (180 lb) 3e occupant: 73 kg (160 lb) 4e occupant: 63 kg (140 lb) 5e occupant: 54 kg (120 lb)	1e occupant: 91 kg (200 lb) 2e occupant: 86 kg (190 lb) 3e occupant: 68 kg (150 lb)	1er occupant: 68 kg (150 lb)
	Poids brut de tous les occupants	340 kg (750 lb)	245 kg (540 lb)	68 kg (150 lb)

		Exemple 1	Exemple 2	Exemple 3
Étape 3	Chargement permmissible et charge de la remorque/languette (poids maximal brut du véhicule de l'étiquette d'information sur le poids et la charge moins le poids brut de tous les occupants)	680 kg (1500 lb) - 340 kg (750 lb) = 340 kg (750 lb)	680 kg (1500 lb) - 245 kg (540 lb) = 435 kg (960 lb)	680 kg (1500 lb) - 68 kg (150 lb) = 612 kg (1350 lb)

Plus le poids de tous les occupants est élevé, plus faible sera la charge maximale permise pour les bagages.

Pour plus d'information, voir la section «Tirage d'une remorque» (> page 558).

Plaque d'identification du véhicule

Même si le calcul de la charge totale a été réalisé soigneusement, s'assurer de nouveau que le poids nominal brut du véhicule et le poids nominal brut sur l'essieu ne sont pas dépassés. Les détails sont fournis sur la plaque d'identification du véhicule apposée au montant B du côté conducteur (> page 554).

Poids brut du véhicule: le poids brut du véhicule, de tous les passagers, des bagages et la charge de la remorque/languette (si applicable) ne doit jamais excéder le poids brut du véhicule permis..

Poids nominal brut sur l'essieu: la charge maximale permise pouvant être transportée par un essieu (droit ou gauche).

Pour s'assurer que le véhicule ne dépasse pas les valeurs permises (poids nominal brut du véhicule et poids brut permis sur l'essieu), faire peser le véhicule chargé (incluant le conducteur, les occupants, la charge et la remorque chargée si applicable) sur un pont-bascule approprié.

Charge de la remorque/languette de remorquage

La charge de la remorque/languette de remorquage affecte le poids brut du véhicule. Si une remorque est tirée, la charge de la remorque/languette de remorquage est incluse dans la charge, avec le poids des occupants et leurs bagages. La charge de la remorque/languette de remorquage représente généralement environ 10 % du poids brut de la remorque et de sa charge. Ce véhicule Mercedes-Benz a été conçu principalement pour transporter des passagers et leurs bagages. Mercedes-Benz ne recommande pas le remorquage avec ce véhicule.

Indice maximal de charge

ATTENTION

Ne pas surcharger les pneus en excédant la charge limite indiquée sur l'étiquette d'information sur les pneus et la charge apposée sur la porte du conducteur. montant B. La surcharge des pneus peut

entraîner la surchauffe et possiblement l'éclatement. La surcharge des pneus peut aussi entraîner des problèmes de maniabilité ou de direction, ou la défaillance des freins.



i Les valeurs actuelles des pneus sont spécifiques à chaque véhicule et peuvent varier de celles illustrées.

La charge maximale sur le pneu **1** est le poids maximal permis pour lequel le pneu est approuvé.

D'autres informations sur les charges sur le pneu (> page 560).

Normes de classement uniforme des pneus selon la qualité

Aperçu des Standards de classement uniforme des pneus selon la qualité

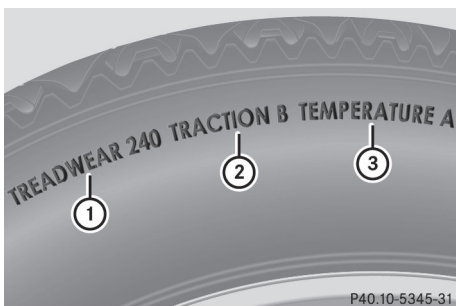

Les Standards de classement uniforme des pneus selon la qualité constituent une exigence gouvernementale aux États-Unis. Ces standards visent à fournir de l'information uniforme et fiable aux

automobilistes, concernant la performance des pneus. Les fabricants de pneus sont tenus de classer les pneus en fonction de trois facteurs de performance: usure de la semelle **1**, traction du pneu **2**, et résistance à la température **3**. Bien que cette exigence ne soit pas imposée par le gouvernement canadien, ce classement est inscrit sur le flanc de tous les pneus fabriqués pour être vendus en Amérique du Nord.

i Les valeurs actuelles pour les pneus sont spécifiques au véhicule et peuvent différer des valeurs fournies en illustration.

Si applicable, le classement selon la qualité se trouve, selon le cas, sur le flanc entre l'épaulement et le point de plus grande largeur du pneu.

Par exemple:

Usure de la semelle	Traction	Température
200	AA	A

Outre ce classement, tous les pneus de voitures de tourisme doivent être conformes aux exigences de sécurité fédérales.

Usure de la semelle

Cet indicateur d'usure est une étude comparative de l'usure des pneus, dans des conditions d'essai contrôlé sur piste gouvernementale américaine. Par exemple, l'usure d'un pneu d'indice 150 prendra une fois et demie plus de temps sur une piste gouvernementale qu'un pneu d'indice 100. Toutefois, la performance relative des pneus dépend des conditions réelles d'utilisation et, par conséquent, peut considérablement varier de la norme par suite des habitudes de conduite, des pratiques d'entretien et des différences dans les caractéristiques climatiques et routières.

Traction

⚠ ATTENTION

Ces coefficients de traction attribués à ce pneu ont été obtenus lors d'essais d'adhérence en freinage en ligne droite excluant les caractéristiques d'accélération, de virage, d'aquaplanage ou d'adhérence maximale.

Les coefficients de traction, cités par ordre de valeur décroissante, sont AA, A, B, et C. L'indice représente la distance d'arrêt sur surface mouillée, bitumée ou cimentée dans des conditions d'essai sous contrôle gouvernemental. Un pneu d'indice C peut avoir une adhérence médiocre.

⚠ ATTENTION

La formation d'une couche de glace sur la chaussée réduit sensiblement le coefficient d'adhérence des pneus. Dans de telles conditions, conduire prudemment et éviter les manoeuvres et les freinages brusques.

La vitesse sécuritaire sur une route humide, enneigée ou glacée est toujours inférieure à celle sur une route sèche.

Le conducteur doit porter une attention particulière à la conduite du véhicule lorsque les conditions météorologiques sont près du point de congélation.

Mercedes-Benz recommande une profondeur minimale de la semelle de 4 mm ($\frac{1}{8}$) pour les quatre pneus d'hiver (> page 545) afin de conserver les caractéristiques de conduite normales en hiver. Les pneus d'hiver peuvent réduire la distance de freinage sur les routes enneigées, en comparaison aux pneus d'été. Mais la distance de freinage est encore plus longue que sur route qui n'est ni enneigée ni glacée. Faire preuve de la prudence appropriée lors de la conduite.

! Éviter le patinage des roues. Ceci pourrait endommager le groupe propulseur.

Température

⚠ ATTENTION

L'indice de température du pneu est établi pour un pneu qui est adéquatement gonflé et qui n'est pas surchargé. La vitesse excessive, le sous-gonflage ou la surcharge, séparément ou conjointement, pourrait causer une accumulation excessive de chaleur et la rupture du pneu.

Les coefficients de température sont, par ordre décroissant, A, B et C. Ils représentent la résistance du pneu à la génération de chaleur et sa capacité à dissiper la chaleur lorsque testé dans des conditions contrôlées sur une piste d'essai intérieure en laboratoire. Le caoutchouc se dégrade d'autant plus vite que l'échauffement est plus considérable, diminuant d'autant la longévité du pneu. Dans les cas extrêmes d'échauffement c'est l'éclatement. Le coefficient C correspond à un niveau de performance auquel tous les pneus destinés aux voitures de tourisme doivent satisfaire, en vertu de l'article de la Federal Motor Vehicle Safety Standard 109. Les coefficients A et B représentent des niveaux de performance plus élevés (obtenus sur roue d'essai en laboratoire) que ne le requiert la loi.

Marquage des pneus

Aperçu du marquage des pneus

Les marquages suivants sont sur le pneu en plus du nom du pneu (marquage commercial) et le nom du fabricant:

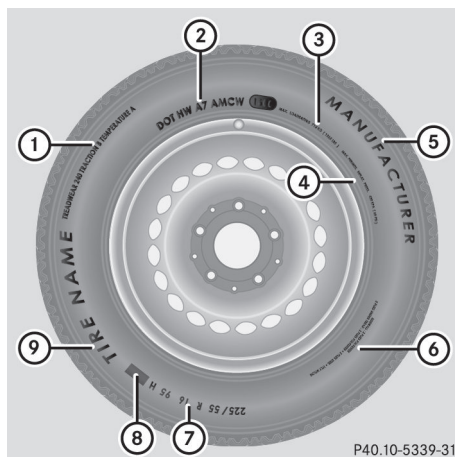

- ① Standard de classement uniforme selon la qualité (▷ page 565)
 - ② DOT, Numéro d'identification du pneu (▷ page 564)
 - ③ Charge maximale sur le pneu (▷ page 558)
 - ④ Pression maximale des pneus (▷ page 549)
 - ⑤ Fabricant
 - ⑥ Matériau du pneu (▷ page 565)
 - ⑦ Indices de taille, de charge et de vitesse du pneu (▷ page 561)
 - ⑧ Indice de charge (▷ page 564)
 - ⑨ Nom du pneu
- i** Les données sur les pneus sont spécifiques au véhicule et peuvent varier des données citées en exemple.

Indices de taille, de charge et de vitesse du pneu

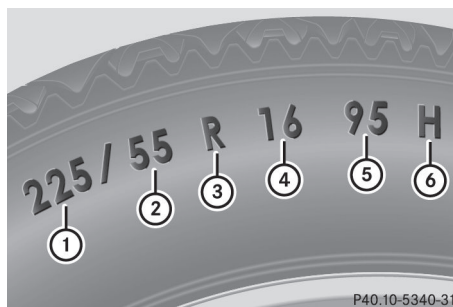

- ① Largeur du pneu
- ② Ratio d'aspect nominal en %
- ③ Code du pneu
- ④ Diamètre de la jante
- ⑤ Indice de charge de support
- ⑥ Indice de vitesse

i Les données sur les pneus sont spécifiques au véhicule et peuvent varier des données citées en exemple.

Général: selon les standards du fabricant, la taille imprimée sur le flanc du pneu pourrait ne pas contenir de lettres ou pourrait contenir une lettre précédant la description de la taille..

Il n'y a aucune lettre précédant la description de la taille (tel que montré plus haut): ce sont des pneus de véhicule de tourisme selon les standards des fabricants européens.

Si «P» précède la description de la taille: ce sont des pneus de véhicule de tourisme selon les standards des fabricants américains.

Si «LT» précède la description de la taille: ce sont des pneus de camionnette selon les standards des fabricants américains.

Si «T» précède la description de la taille: ce sont des roues de secours d'urgence compactes à haute pression, à utiliser seulement temporairement en cas d'urgence.

Largeur du pneu: la largeur du pneu ① indique la largeur nominale du pneu en mm.

Ratio d'aspect nominal: le ratio d'aspect ② est le ratio entre la hauteur du pneu et sa largeur et est indiqué en pourcentage. Le rapport d'aspect est calculé en divisant la largeur du pneu par sa hauteur.

Code du pneu: le code du pneu ③ spécifie le type de pneu. «R» représente les pneus radiaux. «D» représente les pneus diagonaux, «B» représente les pneus radiaux diagonaux. De façon optionnelle, les pneus avec une vitesse maximale de plus de 240 km/h (149 mi/h) peuvent avoir «ZR» dans la description de la taille, selon le fabricant (par exemple 245/40 ZR 18).

Diamètre de la jante: le diamètre de la jante ④ est le diamètre de la portée du talon, et non celui du côté de la jante. Le diamètre de la jante est spécifié en pouces (po).

Indice de charge de support: l'indice de charge de support ⑤ est un code contenant la capacité de charge de support maximale d'un pneu.

ATTENTION

L'indice de charge d'un pneu doit toujours être au moins égal à la moitié du poids nominal brut sur l'essieu (PNBE) du véhicule. Autrement, une défaillance soudaine du pneu pourrait survenir, ce qui pourrait causer un accident et/ou des blessures corporelles graves au conducteur et aux autres.

Toujours remplacer les pneus et les jantes avec d'autres ayant les mêmes spécifications, (désignation, fabricant et type) tel que montrés sur les pneus d'origine.

ATTENTION

Ne pas surcharger les pneus en excédant la charge limite indiquée sur l'étiquette d'information sur les pneus et la charge apposée sur la porte du conducteur. montant B. La surcharge des pneus peut entraîner la surchauffe et possiblement l'éclatement. La surcharge des pneus peut aussi entraîner des problèmes de maniabilité ou de direction, ou la défaillance des freins.

Exemple:

L'indice de charge de support 91 est équivalent à une charge maximale de 615 kg (1356 lb) qu'un pneu peut transporter. Pour plus d'information concernant la charge maximale sur le pneu en kilogrammes et en livres, voir (> page 558).

Pour des informations supplémentaires sur l'indice de charge de support, voir indice de charge (> page 564).

Indice de vitesse: l'indice de vitesse ⑥ spécifie la vitesse maximale approuvée pour le pneu.

ATTENTION

Ne jamais conduire plus vite que le préconise l'indice de vitesse des pneus du véhicule, même si la loi le permet.



Dépasser la vitesse maximale permise pour le pneu pourrait provoquer une défaillance soudaine du pneu, entraînant une perte de contrôle du véhicule qui pourrait résulter en un accident ou des blessures graves, voire la mort pour vous et les autres.

Peu importe l'indice de vitesse, toujours observer les limites de vitesse. Conduire prudemment et adapter le style de conduite aux conditions du trafic.



Pneus d'été

Indice	Indice de vitesse
Q	jusqu'à 160 km/h (100 mi/h)
R	jusqu'à 170 km/h (106 mi/h)
S	jusqu'à 180 km/h (112 mi/h)
T	jusqu'à 190 km/h (118 mi/h)
H	jusqu'à 210 km/h (130 mi/h)
V	jusqu'à 240 km/h (149 mi/h)
W	jusqu'à 270 km/h (168 mi/h)
Y	jusqu'à 300 km/h (186 mi/h)
ZR...Y	jusqu'à 300 km/h (186 mi/h)

Pneus d'été	
Indice	Indice de vitesse
ZR...(Y)	au-dessus de 300 km/h (186 mi/h)
ZR	au-dessus de 240 km/h (149 mi/h)

- De façon optionnelle, les pneus avec une vitesse maximale de plus de 240 km/h (149 mi/h) peuvent avoir «ZR» dans la description de la taille, selon le fabricant (par exemple 245/40 ZR 18). La spécification de service est l'indice de charge de support  et l'indice de vitesse .
- Si la description de la taille du pneu inclut «ZR» et qu'il n'y a pas de spécifications de service, demander au fabricant du pneu afin de trouver la vitesse maximale. Si une spécification de service est disponible, la vitesse maximale est limitée selon l'indice de vitesse dans la spécification de service. Exemple: 245/40 ZR 18 97 (Y). Dans cet exemple, «97Y» est la spécification de service. La lettre «Y» indique l'indice de vitesse du pneu et la vitesse maximale du pneu est limitée à 300 km/h (186 mi/h).
- Tout pneu qui a une vitesse maximale de plus de 300 km/h (186 mi/h) doit avoir «ZR» dans la description de taille **et** la spécification de service doit être donnée entre parenthèses. Exemple: 275/40 ZR 18 (99Y). L'indice de vitesse «(Y)» indique que la vitesse maximale du pneu est au-dessus de 300 km/h (186 mi/h). Demander au fabricant de pneu de trouver la vitesse maximale.

Pneu toutes-saisons et pneus d'hiver	
Indice	Indice de vitesse
Q M+S ²⁹	jusqu'à 160 km/h (100 mi/h)
T M+S ²⁹	jusqu'à 190 km/h (118 mi/h)
H M+S ²⁹	jusqu'à 210 km/h (130 mi/h)
V M+S ²⁹	jusqu'à 240 km/h (149 mi/h)

 Ce ne sont pas tous les pneus ayant une identification M+S qui offrent des caractéristiques de pneus d'hiver. En plus de l'identification M+S, les pneus d'hiver ont aussi un symbole de flocon de neige  sur le flanc du pneu. Les pneus avec cette identification remplissent les exigences de la Rubber Manufacturers Association (RMA) et de l'Association canadienne de l'industrie du caoutchouc (RAC) concernant la traction des pneus sur la neige et sont désignés spécialement pour la conduite sur la neige.

Un limiteur de vitesse électronique prévient la conduite à des vitesses excédant:

- 210 km/h (130 mi/h):
 - Tous les véhicules (sauf les véhicules AMG)
- 250 km/h (155 mi/h):
 - S 63 AMG
 - S 65 AMG
- 300 km/h (186 mi/h):
 - S 63 AMG (groupe Performance)
 - S 63 AMG avec vitesse de pointe accrue
 - S 65 AMG avec vitesse de pointe accrue

L'indice de vitesse des pneus montés à l'usine pourrait être plus grande que la vitesse maximale permise par le limiteur de vitesse électronique.

S'assurer que les pneus ont l'indice de vitesse requis tel que spécifié dans la section «pneus» (▷ page 569), par exemple en se procurant des nouveaux pneus.

²⁹ ou M+S  pour les pneus d'hiver.

Plus d'information sur la lecture des données sur les pneus peut être obtenue d'un atelier qualifié, par exemple un Concessionnaire Mercedes-Benz agréé.

Indice de charge



P40.10-5341-31

- ❗ Les données sur les pneus sont spécifiques au véhicule et peuvent varier des données citées en exemple.

En plus de l'index de charge de support, l'index de charge ① peut être imprimé après les lettres qui identifient l'index de vitesse ⑥ (▷ page 561) sur le flanc du pneu.

- Si aucune spécification n'est donnée: aucun texte (comme dans l'exemple ci-dessus), représente une charge standard (SL)
- XL ou Extra Load: représente un pneu renforcé
- Light Load: représente un pneu pour charge légère
- C, D, E: représentent une plage de charges qui dépend de la charge maximale pouvant être portée par le pneu à une pression spécifique de gonflage.

DOT, Numéro d'identification du pneu (TIN)

La réglementation américaine sur les pneus prévoit que chaque fabricant de pneus neufs ou rechapés doit imprimer un numéro

d'identification du pneu (TIN) sur le flanc de chaque pneu fabriqué.

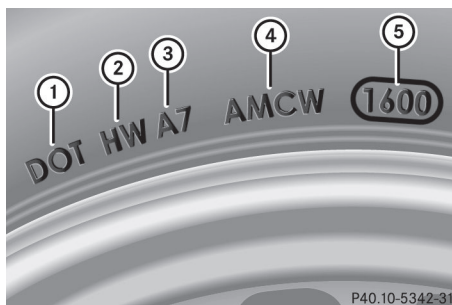

P40.10-5342-31

Le TIN est un identifiant unique. Le TIN permet au fabricant de pneus d'informer les acheteurs des rappels et autres aspects relatifs à la sécurité. Il permet à l'acheteur d'identifier facilement les pneus défectueux. Le TIN est constitué d'un code d'identification du fabricant ②, taille du pneu ③, code type du pneu ④ et date de fabrication ⑤.

- ❗ Les données sur les pneus sont spécifiques au véhicule et peuvent différer des données présentées ici.

DOT (ministère des Transports): le symbole sur le pneu ① indique que le pneu est conforme aux exigences du ministère des Transports américain.

Code d'identification du fabricant: le code d'identification du fabricant ② fournit des détails sur le fabricant de pneus. Le marquage sur les nouveaux pneus comprend deux symboles. Les pneus rechapés sont marqués de quatre symboles.

Pour plus d'information sur les pneus rechapés (▷ page 542).

Taille du pneu: l'identifiant ③ décrit les dimensions du pneu.

Code de type de pneu: le code de type de pneu ④ peut servir au fabricant comme code permettant de décrire les caractéristiques spécifiques du pneu.

Date de fabrication: la date de fabrication ⑤ fournit de l'information sur l'âge du pneu.

Les première et deuxième positions représentent la semaine de fabrication, commençant par «01» pour la première semaine du calendrier. Les positions trois et quatre représentent l'année de fabrication. Par exemple, un pneu marqué «3208» a été fabriqué pendant la 32e semaine de l'année 2008.

Caractéristiques du pneu

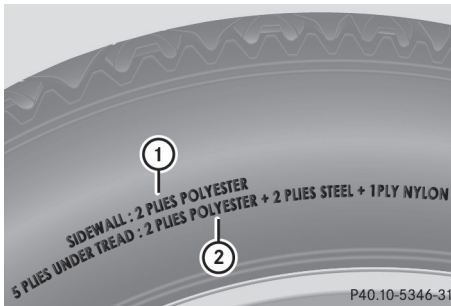

- i** Les données sur les pneus sont spécifiques au véhicule et peuvent varier des données citées en exemple.

Cette information décrit la corde du pneu et le nombre de couches sur le flanc (1) et sous la semelle (2).

Terminologie, pneus et chargement

Constitution du pli et matériaux utilisés

Indique le nombre de plis ou nombre de couches enrobées de caoutchouc utilisées dans la fabrication de la bande de roulement et du flanc du pneu. Elles sont faites d'acier, de nylon, de polyester et d'autres matériaux.

Bar

Unité métrique pour la pression d'air. Il y a 14,5038 livres par pouce carré (psi) dans 1 bar; et il y a 100 kilopascals (kPa) dans 1 bar.

DOT (Ministère des Transports)

Les pneus marqués DOT remplissent les exigences du Ministère des transport des États-Unis.

Poids normal des occupants

Le nombre d'occupants pouvant prendre place dans le véhicule, multiplié par 68 kilogrammes (150 lbs).

Normes de classement uniforme des pneus selon la qualité

Un standard uniforme selon la qualité des pneus concernant la qualité de la semelle, la traction du pneu et les caractéristiques de température. Les indices sont établis par les fabricants selon les modes d'essais imposés par le gouvernement américain. Les indices sont moulés dans le flanc du pneu.

Pression recommandée de gonflage du pneu

La pression de gonflage des pneus recommandée s'applique à tous les pneus installés en usine.

L'étiquette d'information sur les pneus et la charge indique les pressions de gonflage à froid des pneus sous la charge maximale du véhicule et pour la vitesse maximale du véhicule permise.

L'étiquette d'information sur les pneus et la charge indique les pressions de gonflage à froid des pneus pour les diverses conditions de fonctionnement, par exemple différentes conditions de charge et de vitesse.

Poids du véhicule accru en raison d'un équipement optionnel

Il s'agit du poids combiné de tout l'équipement standard et optionnel

disponible pour le véhicule, peu importe s'il est installé ou non sur le véhicule.

Jante

C'est la partie de la roue sur laquelle le pneu est monté.

PNBE (Poids nominal brut sur l'essieu)

Le PNBE représente le poids maximal que peut supporter un essieu. La charge réelle sur un essieu ne doit pas excéder le poids maximal sur l'essieu. L'indice du poids brut sur l'essieu se trouve sur la plaque d'identification du véhicule sur le montant B du côté conducteur du véhicule.

Indice de vitesse

L'indice de vitesse fait partie de l'identification du pneu. Il spécifie la plage de vitesse pour laquelle le pneu est approuvé.

PBV (Poids brut du véhicule)

Le poids brut du véhicule inclut le poids du véhicule incluant le carburant, les outils, la roue de secours, les accessoires installés, les occupants, les bagages et si applicable la languette de remorquage. Le poids brut du véhicule ne doit pas excéder le poids nominal brut du véhicule PNBV tel que spécifié sur la plaque d'identification du véhicule sur le montant B du côté conducteur.

PNBV (Poids nominal brut du véhicule)

Le PNBV est le maximum de poids brut permis d'un véhicule complètement chargé (le poids du véhicule incluant tous les accessoires, les occupants, le carburant, les bagages et si applicable la languette de remorquage).

L'indice du poids brut sur le véhicule est spécifié sur la plaque d'identification du véhicule sur le montant B du côté conducteur du véhicule.

Poids maximal du véhicule chargé

Le poids maximal est la somme du poids du véhicule à vide, le poids des accessoires, la charge limite totale et le poids des équipements optionnels installés en usine.

Kilopascal (kPa)

Unité métrique pour la pression d'air. 6.9 kPa équivaut à 1 psi. Une autre unité pour la pression des pneus est le bar. Il y a 100 kilopascals (kPa) par bar.

Indice de charge

En plus de l'indice charge de support, l'indice de charge peut également être imprimé sur le flanc du pneu. Ceci indique plus précisément la capacité de la charge de support.

Poids du véhicule à vide

Le poids d'un véhicule avec équipement standard incluant la capacité maximale de carburant, huile et liquide de refroidissement. Il inclut aussi le système de climatisation et l'équipement optionnel s'il est installé sur le véhicule, mais n'inclut pas les passagers ou les bagages.

Indice maximal de charge

La charge maximale sur le pneu en kilogrammes ou livres est le poids maximal permis pour lequel un pneu est approuvé.

Pression maximale des pneus

Pression des pneus maximale permise pour chaque pneu.

Charge maximale sur chaque pneu

Charge maximale sur chaque pneu. Elle est calculée en divisant par deux la charge maximale sur un essieu.

PSI (livres par pouce carré)

Une unité de mesure standard de la pression de gonflage des pneus.

Rapport d'aspect

Relation en pourcentage entre la hauteur et la largeur du pneu.

Pression de gonflage des pneus

C'est la pression à l'intérieur du pneu appliquant une force vers l'extérieur sur chaque pouce carré de la surface du pneu. La pression du pneu est exprimée en livre par pouce carré (psi), en kilopascal (kPa) ou en bars. La pression du pneu devrait seulement être corrigée lorsque les pneus sont froids.

Pression de gonflage des pneus à froid

Les pneus sont froids:

- lorsque le véhicule a été immobile sans lumière solaire directe sur les pneus pendant au moins 3 heures et
- lorsque le véhicule a été conduit sur une distance de moins de 1,6 km (1 mille).

Bande de roulement

La partie du pneu qui est en contact avec la route.

Talon

Le talon du pneu assure que le pneu repose sécuritairement sur la jante. Il y a plusieurs fils d'acier sur le talon permettant de retenir le pneu sur la jante.

Flanc

Partie du pneu entre la semelle et le talon du pneu.

Poids des extras en option

Le poids combiné de ces extras en option qui pèsent plus que les parties de remplacement standard et plus que 2,3 kg (5 lbs). Ces extras optionnels, tels que des freins haute performance, une commande de niveau, un porte-bagage de toit ou une batterie haute performance ne sont pas inclus dans le poids à vide et le poids des accessoires.

TIN (Numéro d'identification du pneu)

C'est un identifiant unique que peut utiliser le fabricant de pneu pour identifier les pneus, par exemple pour un produit de rappel, et ainsi identifier les acheteurs. Le TIN est constitué d'un code d'identification du fabricant, taille du pneu, code type du pneu et date de fabrication.

Indice de charge de support

L'indice de charge de support (également indice de charge) est un code contenant la capacité de charge de support maximale d'un pneu.

Traction

La traction est le résultat de la friction entre les pneus et la surface de la route.

Indicateurs d'usure

Bandes étroites (bandes d'usure de semelle) qui sont distribuées sur la semelle. Si la semelle du pneu est de niveau avec les bandes, la limite d'usure de $\frac{1}{16}$ po (1,6 mm) a été atteinte.

Distribution des occupants

La distribution des occupants du véhicule selon l'attribution des sièges.

Capacité de charge du véhicule

Capacité de chargement et de bagages du véhicule augmentée par le produit du nombre d'occupants désignés par 68 kilogrammes (150 lbs).

Changement de roue

Pneu à plat

La section «Assistance routière» (▷ page 523) comporte de l'information et des notes sur la façon de procéder lors d'un pneu à plat. Elle fournit aussi des directives sur le changement de roue ou l'installation d'un pneu de rechange ou d'une roue de secours d'urgence.

Permutation des roues

ATTENTION

Effectuer la permutation des roues avant et arrière uniquement si elles sont de mêmes dimensions.

Si le véhicule est équipé de pneus mixtes (pneus avant de dimensions différentes des pneus arrière), la permutation n'est pas possible.

ATTENTION

Faire vérifier le couple de serrage après tout changement de roue. Les roues risquent de se détacher si elles ne sont pas serrées au couple de 150 Nm (110 lb-pi).

N'utiliser que des boulons de roue d'origine Mercedes-Benz pour les jantes de votre véhicule.

Les indices d'usure des pneus avant et arrière diffèrent, en fonction des conditions de fonctionnement. Procéder à la permutation des roues avant qu'un indice d'usure évident ne soit visible sur les pneus. En général, les pneus avant s'usent davantage sur les flancs et les pneus arrière au centre.

Si la configuration de votre véhicule le permet, les pneus peuvent être permutés en fonction des intervalles indiqués dans le carnet de garantie du fabricant de pneus, et remis à l'achat de votre véhicule. Si cette information n'est pas disponible, les pneus devraient être permutés tous les (5 000 à 10 000 km) (3 000 à 6 000 milles) ou plus tôt, en cas d'usure des pneus. Ne pas changer la direction de rotation de la roue.

Nettoyer à fond la surface de contact de la roue et du disque de frein chaque fois qu'une roue est permutée. Vérifier les pressions de gonflage des pneus

Informations sur le remplacement de la roue et l'installation de la roue de secours (▷ page 523).

 Sur les véhicules équipés d'un moniteur de pression des pneus, les composantes électroniques sont dans la roue.

Les outils pour le montage du pneu ne doivent pas être utilisés près de la valve. Ceci pourrait endommager les composantes électroniques.

Toujours faire changer les pneus dans un atelier spécialisé, par exemple, un Concessionnaire Mercedes-Benz agréé.

Direction de la rotation

Les pneus possédant une direction de rotation indiquée possèdent des avantages additionnels, notamment en cas de risque d'aquaplanage. Ces avantages ne sont possibles que lorsque la direction de rotation adéquate des roues est maintenue.

Une flèche sur le flanc du pneu indique le sens de rotation du pneu.

Il est possible de monter une roue de secours/roue de secours d'urgence contre la direction de rotation de la roue. Respecter les limites de temps ainsi que de vitesse imposées aux roues de secours/roue de secours d'urgence.

Entreposage des roues

Entreposer les roues dans un endroit frais, sec et de préférence sombre. Protéger les pneus de l'huile, de la graisse, de l'essence et du diesel.

Nettoyage des roues

ATTENTION

Ne pas utiliser des nettoyeurs à haute pression avec des pistolets à jet circulaire (broyeur de saleté) pour nettoyer le véhicule, en particulier les pneus. Sinon, les pneus pourraient être endommagés et un accident pourrait survenir.

Combinaisons jante/pneu

Se rappeler ce qui suit

I Pour des raisons de sécurité, Mercedes-Benz recommande d'utiliser uniquement des pneus et jantes qui ont été homologués spécifiquement par Mercedes-Benz pour le véhicule.

Ces pneus ont été spécialement adaptés pour une utilisation avec les systèmes de commande tels que ABS ou ESP®, et sont marqués comme suit:

- MO = Mercedes-Benz Original
- MOE = Mercedes-Benz Original Extended (pneus avec caractéristiques de pneu à plat)
- MO1 = Mercedes-Benz Original (seulement certains pneus AMG)

Les pneus Mercedes-Benz Original Extended peuvent seulement être utilisés sur des jantes qui ont été spécifiquement homologuées par Mercedes-Benz.

Utiliser uniquement des pneus, des jantes et des accessoires éprouvés et homologués par Mercedes-Benz. Certaines caractéristiques, par exemple, la tenue de route, les niveaux de bruit et la consommation de carburant, peuvent autrement être affectées négativement. De plus, lors d'une conduite avec chargement, les variations de dimensions des pneus peuvent causer la mise en contact des pneus avec la carrosserie et les composants de l'essieu. Ceci pourrait endommager les pneus ou le véhicule.

Mercedes-Benz n'accepte aucune responsabilité pour les dommages résultant de l'emploi de pneus, jantes ou accessoires autres que ceux testés et homologués.

Pour plus d'information sur les pneus, les jantes et les combinaisons approuvées, contacter votre Concessionnaire Mercedes-Benz agréé.

i L'étiquette d'information sur les pneus et la charge avec les recommandations de pressions des pneus se trouve sur le montant B du côté du conducteur. D'autres informations sur la conduite à hautes vitesses ou la conduite avec des charges plus légères que la charge maximale du véhicule se trouvent sur le tableau de pression des pneus à l'intérieur du volet de remplissage de carburant. Vérifier les

pressions des pneus régulièrement, et seulement lorsque les pneus sont froids. Se conformer aux recommandations d'entretien du fabricant de pneu dans les documents du véhicule.

Pour d'autres informations sur les pressions des pneus recommandées et sur les pressions des pneus pour des conditions de conduite spécifiques, voir (▷ page 546).

i Notes concernant l'équipement du véhicule – toujours installer sur le véhicule:

- des pneus de même taille sur un essieu donné (gauche/droit)
- des pneus de même type à un temps donné (pneus d'été, pneus d'hiver, pneus MOExtended)

i Les pages suivantes contiennent de l'information sur les dimensions des jantes et pneus approuvées pour équiper le véhicule de pneus d'hiver. Les pneus d'hiver ne sont pas disponibles en usine comme équipement standard ou comme extra optionnel.

Pour assortir des pneus d'hiver approuvés au véhicule, des jantes de taille appropriée peuvent être requises puisque la taille des pneus d'hiver approuvés diffère de celle des pneus originaux. Ceci dépend du modèle et de l'équipement installé à l'usine.

Les jantes et les pneus, ainsi que de l'information additionnelle, sont disponibles dans un atelier spécialisé qualifié, par exemple un Concessionnaire Mercedes-Benz agréé.

i Aperçu des abréviations utilisées dans les tableaux de pneus suivants:

- BA: les deux essieux
- FA: l'essieu avant
- RA: l'essieu arrière

Le tableau suivant montre les combinaisons de jante et pneu assignées aux modèles de véhicule par des variantes, par exemple V1, V2, etc.:

V1	S 550 ³⁰
V2	S 350 BlueTEC 4MATIC, S 550 4MATIC ³⁰
V3	S 600
V4	Véhicules AMG

i Les combinaisons jante/pneu ne sont pas toutes disponibles en usine pour tous les pays.

³⁰ BlueEFFICIENCY





Pneus						
	Pneus d'été	Roues en alliage	V1	V2	V3	V4
BA	255/45 R18 99 Y MOExtended ³¹	8,5 J x 18 H2 Déport de roue: 43 mm (1,69 po)	•	•	•	—
FA	255/45 R18 99 Y MOExtended ³¹	8,5 J x 18 H2 Déport de roue: 43 mm (1,69 po)	•	—	•	—
RA	275/45 R18 103 Y MOExtended ^{31, 32}	9,5 J x 18 H2 Déport de roue: 43 mm (1,69 po)				
BA	255/40 R19 100 Y XL	8.5 J x 19 H2 Déport de roue: 43 mm (1,69 po)	•	•	•	—
FA	255/40 R19 100 Y XL	8.5 J x 19 H2 Déport de roue: 43 mm (1,69 po)	•	—	•	—
RA	275/40 R19 101 Y ³²	9,5 J x 19 H2 Déport de roue: 43 mm (1,69 po)				
FA	255/40 ZR 19 XL	8.5 J x 19 H2 Déport de roue: 43 mm (1,69 po)	—	—	—	•
RA	275/40 ZR 19 XL ³²	9,5 J x 19 H2 Déport de roue: 43 mm (1,69 po)				
BA	255/35 ZR 20 XL ³²	8,5 J x 20 H2 Déport de roue: 43 mm (1,69 po)	•	•	•	—
FA	255/35 ZR 20 XL	8,5 J x 20 H2 Déport de roue: 43 mm (1,69 po)	•	—	•	•
RA	275/35 ZR 20 XL ³²	9,5 J x 20 H2 Déport de roue: 43 mm (1,69 po)				

³¹ Pneus MOExtended (pneus avec caractéristiques de pneu à plat) seulement en combinaison avec un moniteur de pression des pneus activé.

³² L'utilisation de chaînes à neige est interdite. Observer les remarques dans la section «Chaînes à neige».

	Pneus toutes saisons	Roues en alliage	V1	V2	V3	V4
BA	255/45 R18 99 H M+S	8,5 J x 18 H2 Déport de roue: 43 mm (1,69 po)	•	•	•	—
FA	255/45 R18 99 H M+S	8,5 J x 18 H2 Déport de roue: 43 mm (1,69 po)	•	—	•	—
RA	275/45 R18 103 H M+S ³²	9,5 J x 18 H2 Déport de roue: 43 mm (1,69 po)				
BA	255/40 R19 100 V XL M+S	8.5 J x 19 H2 Déport de roue: 43 mm (1,69 po)	•	•	•	—
FA	255/40 R19 100 V XL M+S	8.5 J x 19 H2 Déport de roue: 43 mm (1,69 po)	•	—	•	—
RA	275/40 R19 101 V M+S ³²	9,5 J x 19 H2 Déport de roue: 43 mm (1,69 po)				

Jantes et pneus

	Pneus d'hiver	Roues en alliage	V1	V2	V3	V4
BA	255/45 R18 99 V M+S  ³³	8,5 J x 18 H2 Déport de roue: 43 mm (1,69 po)	•	•	•	—
BA	255/40 R19 100 V XL M+S  ³³	8.5 J x 19 H2 Déport de roue: 43 mm (1,69 po)	•	•	•	•
FA	255/40 R19 100 V XL M+S 	8,5 J x 19 H2 Déport de roue: 43 mm (1,69 po)	—	—	—	•
RA	275/40 R19 105 V XL M+S  ³²	9,5 J x 19 H2 Déport de roue: 43 mm (1,69 po)				

³² L'utilisation de chaînes à neige est interdite. Observer les remarques dans la section «Chaînes à neige».

³³ Seules les chaînes à neige à mailles fines sont permises.

Roue de secours «Minispare» ³²					
Pneus	Roues	V1	V2	V3	V4
T 155/70 R19 113 M Pression du pneu: 420 kPa (4,2 bar/ 61 psi)	4,5 B x 19 H2 Déport de roue: 35 mm (1,38 po)	•	•	•	•

- i** La pression de gonflage du pneu spécifiée est imprimée en jaune sur la roue de secours/roue de secours avec pneu démontable.

³² L'utilisation de chaînes à neige est interdite. Observer les remarques dans la section «Chaînes à neige».

Informations utiles	576
Remarques sur les données techniques	576
Pièces Mercedes-Benz d'origine	576
Garantie	577
Plaques d'identification	577
Produits d'entretien et contenances	578
Données du véhicule	587

Informations utiles

- i** Ce Guide du conducteur décrit tous les dispositifs, de série ou optionnels, offerts pour le véhicule au moment de la publication du Guide. Des différences sont possibles entre les pays. À noter qu'il est possible que votre véhicule ne soit pas équipé de toutes les caractéristiques décrites dans le présent guide. Ceci s'applique également aux systèmes et fonctions portant sur la sécurité du véhicule.
- i** Veuillez lire l'information sur les ateliers spécialisés (▷ page 34).

Remarques sur les données techniques

- i** Les données indiquées ici réfèrent spécifiquement à un véhicule avec équipement standard. Consulter un Concessionnaire Mercedes-Benz agréé pour les données pour tous les véhicules et les variétés de garniture.

Pièces Mercedes-Benz d'origine

Tous les Concessionnaires Mercedes-Benz agréés disposent d'un stock de pièces de rechange d'origine Mercedes-Benz indispensables à l'entretien et aux réparations. En outre, des centres d'approvisionnement implantés stratégiquement assurent la distribution rapide et fiable des pièces.

Plus de 300 000 différentes pièces de rechange sont disponibles pour les modèles Mercedes-Benz.

Les pièces de rechange Mercedes-Benz d'origine sont soumises aux plus rigoureux contrôles de qualité. Chaque pièce a été spécialement étudiée, fabriquée ou choisie et adaptée aux véhicules Mercedes-Benz.

Par conséquent, seules les pièces de rechange Mercedes-Benz d'origine devraient être installées.

AVERTISSEMENT

La sécurité en conduite pourrait être compromise si des pièces, pneus, roues ou accessoires relatifs à la sécurité non approuvés par Mercedes-Benz sont installés.

Ceci pourrait entraîner des anomalies de fonctionnement des systèmes relatifs à la sécurité, par exemple le système de freinage. Dans un tel cas, le conducteur risque de perdre le contrôle du véhicule et de causer un accident.

C'est la raison pour laquelle Mercedes-Benz recommande d'utiliser des pièces d'origine Mercedes-Benz ou des pièces de qualité équivalente. N'utiliser que des pneus, roues et accessoires qui ont été spécifiquement approuvés pour votre véhicule.

- !** Les coussins gonflables et les rétracteurs-enrouleurs d'urgence, de même que les unités de contrôle et les capteurs des systèmes de retenue, pourraient avoir été installés aux endroits suivants du véhicule:

- les portes
- les montants de portes
- les seuils de portes
- les sièges
- le tableau de bord
- le combiné d'instruments
- la console centrale

Ne pas installer d'accessoires tels que des systèmes audio à ces endroits. Ne pas effectuer de réparations ou de soudure. Ceci pourrait nuire au bon fonctionnement des systèmes de retenue.

Faire installer les accessoires d'après marché dans un atelier spécialisé. À cette fin, Mercedes-Benz recommande de contacter un Concessionnaire Mercedes-Benz agréé.

Remarque environnementale

Daimler AG fournit également des appareils importants remis en état et des pièces de même qualité que les pièces neuves. Ils sont couverts par la même garantie limitée que des pièces neuves.

Lors de la commande de pièces d'origine Mercedes-Benz, toujours préciser le numéro d'identification du véhicule (NIV) (▷ page 577) ainsi que le numéro du moteur (▷ page 578).

Garantie

Le carnet d'entretien et de garantie de votre Mercedes-Benz contient toutes les explications détaillées relatives aux garanties du véhicule.

Un Concessionnaire Mercedes-Benz agréé échangera ou réparera toute pièce défectueuse installée en équipement d'origine sur le véhicule en accord avec les garanties suivantes:

- La garantie limitée de véhicule neuf
- La garantie des dispositifs antipollution
- La garantie de performance antipollution
- La garantie des systèmes antipollution des États de la Californie, du Connecticut, du Maine, du Massachusetts, de New-York, de Pennsylvanie, du Rhode Island et du Vermont .
- Les lois d'exécution de la garantie des États (Lemon Laws)

Les pièces et accessoires de rechange sont couverts par les garanties sur les pièces et accessoires Mercedes-Benz. Vous pouvez en obtenir copie auprès de votre Concessionnaire Mercedes-Benz.

- i** En cas de perte du carnet d'entretien et de garantie, un Concessionnaire Mercedes-Benz agréé se fera un plaisir de le remplacer. Il vous sera envoyé par la poste.

Plaques d'identification

Plaque d'identification du véhicule avec numéro d'identification du véhicule (NIV) et numéro de code de peinture

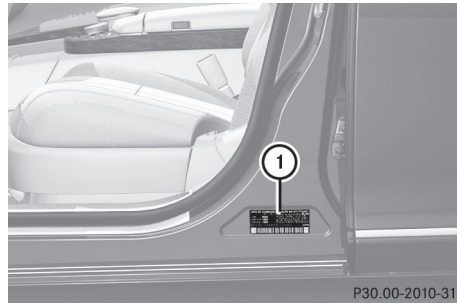

- Ouvrir la porte du conducteur.
La plaque d'identification du véhicule sera visible ①.

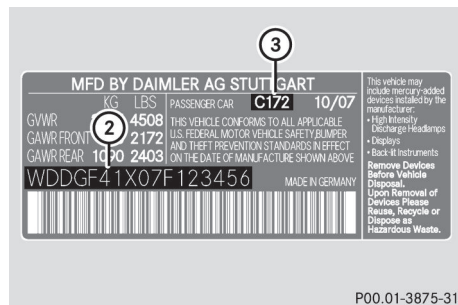

Exemple: plaque d'identification du véhicule (É.-U. seulement)

- ② NIV
③ Code de peinture

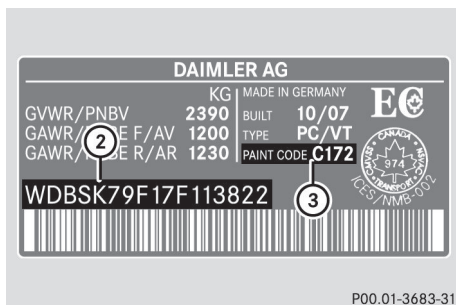

P00.01-3683-31

Exemple: plaque d'identification du véhicule (Canada seulement)

- ② NIV
- ③ Code de peinture

i Les données montrées sur la plaque d'identification sont fournies en exemple. Ces données diffèrent selon le véhicule et peuvent être différentes de celles indiquées ici. La plaque d'identification du véhicule fournit les données s'appliquant à votre véhicule.

Numéro d'identification du véhicule (NIV)

Le numéro d'identification du véhicule (NIV) se trouve aux endroits suivants:

- sur la plaque d'identification du véhicule (▷ page 577)
- sur le rebord inférieur du pare-brise (▷ page 578)

En plus d'être estampé sur la plaque d'identification du véhicule, le numéro d'identification du véhicule (NIV) est aussi estampé sur la carrosserie. Il est placé sous la garniture, derrière l'accoudoir arrière.

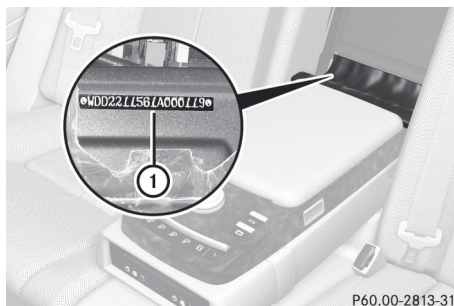

P60.00-2813-31

- ▶ Rabattre l'accoudoir de siège arrière.
- ▶ Ouvrir la garniture.
Le numéro d'identification du véhicule (NIV) sera indiqué. ①.

Numéro du moteur

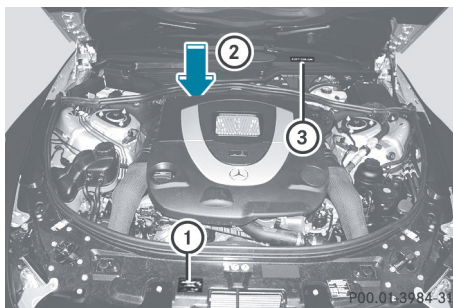

P00.01-3684-31

- ① Plaque d'information antipollution, incluant la certification des normes d'émissions fédérales et de la Californie
- ② Numéro de moteur (estampé dans le carter du moteur)
- ③ NIV (sur le rebord inférieur du pare-brise)

Produits d'entretien et contenances

Remarques sécuritaires importantes

Les produits d'entretien incluent notamment:

- les carburants (par exemple, essence, diesel)
- les additifs pour le dispositif antipollution d'après traitement

- les lubrifiants (par exemple, huile moteur, huile à transmission)
- le liquide de refroidissement
- le liquide de frein
- le liquide de lave-glace de pare-brise

Les composantes du véhicule et leurs lubrifiants respectifs doivent correspondre.

Par conséquent, n'utiliser que les produits testés et approuvés par Mercedes-Benz.

Pour plus d'information sur les produits testés et approuvés, contacter un Concessionnaire Mercedes-Benz ou visiter le site <http://www.mbusa.com> (É.-U. seulement).

ATTENTION

Se conformer à tous les règlements en application concernant la manutention, l'entreposage et l'élimination des liquides d'entretien. Autrement, des risques sont possibles pour les humains ou l'environnement.

Conserver les liquides d'entretien hors de la portée des enfants.

Pour des raisons de santé, éviter le contact direct des liquides avec la peau ou les vêtements.

Si un liquide d'entretien est avalé, contacter un médecin immédiatement.

Contenances			
	Modèle	Contenances	Carburant, liquide de refroidissement, lubrifiants, etc.
Huile moteur et filtre	S 550 ³⁴ S 550 4MATIC ³⁴ S 63 AMG	8,5 l (9,0 ptes amér.)	Huiles moteur approuvées
	S 600 S 65 AMG	9,0 l (9,5 ptes amér.)	
	S 350 BlueTEC 4MATIC	8,0 l (8,5 ptes amér.)	
Système de refroidissement	S 550 ³⁴ S 550 4MATIC ³⁴	Environ 13,7 l (14,5 ptes amér.)	Solution anticorrosion/antigel MB 325.0 ou MB 326.0
	S 600	Environ 14,5 l (15,3 ptes amér.)	
	S 63 AMG	Environ 11,5 l (12,2 ptes amér.)	
	S 65 AMG	Environ 13,9 l (14,7 ptes amér.)	
	S 350 BlueTEC 4MATIC	Environ 11,4 l (12,0 ptes amér.)	
Contenances	S 550 ³⁴ S 550 4MATIC ³⁴ S 350 BlueTEC 4MATIC	83,0 l (21,9 gal. amér.)	Moteurs à essence: carburant super sans plomb (indice d'octane minimal 91, valeur moyenne entre 96 RON et 86 MON) Moteur diesel: CARBURANT DIESEL ULTRA FAIBLE EN SOUFRE (ULSD, 15 ppm de soufre au maximum)
	S 600 S 63 AMG S 65 AMG	90,0 l (23,8 gal. amér.)	
	Réserve	Tous les modèles excepté les véhicules AMG	
	Véhicules AMG	14,0 l (3,7 gal. amér.)	

³⁴ BlueEFFICIENCY

	Modèle	Contenances	Carburant, liquide de refroidissement, lubrifiants, etc.
Réservoir DEF	S 350 BlueTEC 4MATIC	25,0 l (6,6 gal. amér.)	DEF conforme à ISO 22241
Système de nettoyage du pare-brise et des phares	Tous les modèles	6,5 l (6,9 ptes amér.)	Concentré de lave-glace de pare-brise MB ³⁵ (▷ page 586) Proportions de mélange du liquide de lave-glace (▷ page 586)

Carburant

Remarques importantes sur la sécurité

ATTENTION

L'essence et les carburants diesel sont hautement inflammables et toxiques. Ils peuvent entraîner de violentes brûlures et causer des blessures graves.

Garder les étincelles, flammes ou matières semblables à bonne distance de l'essence ou du carburant diesel!

Arrêter le moteur avant de refaire le plein.

En présence d'essence ou de carburant diesel, éviter d'inhaler les vapeurs ou tout contact avec la peau ou les vêtements. Éteindre tout le matériel de fumeur.

Le contact direct du carburant sur la peau, ou l'aspiration de vapeurs de carburant sont nuisibles à la santé.

Si l'essence super sans plomb n'est pas disponible et que de l'essence régulière doit être utilisée; observer les précautions suivantes:

- ne remplir le réservoir qu'à moitié avec de l'essence sans plomb régulière et compléter dès que possible avec de l'essence super sans plomb.
- ne pas conduire à la vitesse maximale.
- éviter les accélérations soudaines.
- si le véhicule transporte une charge légère, par exemple deux passagers sans bagages, ne pas permettre au moteur de tourner à plus de 3,000 tr/mi.
- si le véhicule est complètement chargé ou qu'il roule sur des terrains montagneux, de pas appuyer sur l'accélérateur à plus de $\frac{2}{3}$ la course de la pédale.

Essence super sans plomb

! Afin d'assurer la longévité et la parfaite performance du moteur, utiliser uniquement de l'essence super sans plomb.

Exigences en carburant

Moteurs à essence

Utiliser uniquement de l'essence super sans plomb. L'indice d'octane devrait être au moins de 91. Des détails se trouvent sur la pompe. L'indice d'octane est une valeur moyenne entre l'indice d'octane recherche

³⁵ Mélangé avec de l'eau ou liquide de lave-glace prémélangé avec protection antigel.

(RON) et l'indice d'octane moteur (MON):
 $(RON + MON) / 2$, également connu sous le nom d'indice antidétonant.

L'essence reformulée (RFG) et/ou l'essence sans plomb contenant des additifs peut être utilisée si la concentration des additifs dans le carburant n'excède pas 10%, par exemple:

- Ethanol
- TAME
- ETBE
- IPA
- TBA

Pour MTBE, la concentration ne doit pas dépasser 15%.

La concentration de méthanol dans l'essence incluant d'autres additifs ne doit pas dépasser 3%.

Il est interdit d'employer des mélanges d'éthanol et de méthanol. Le gasohol composé de 10 % d'éthanol et de 90 % d'essence sans plomb est permis.

Tous ces mélanges de carburant doivent remplir les exigences en carburant, par exemple:

- indice antidétonant
- point d'ébullition
- pression de vapeur

Moteurs diesel - remarques importantes de sécurité

! Utiliser seulement du CARBURANT DIESEL ULTRA FAIBLE EN SOUFRE (ULSD, 15 ppm de SOUFRE AU MAXIMUM) disponible commercialement répondant à la norme ASTM D975. Le défaut d'utiliser le CARBURANT DIESEL ULTRA FAIBLE EN SOUFRE (ULSD) peut endommager sévèrement le dispositif antipollution d'après traitement du véhicule.

! Ne pas remplir le réservoir avec de l'essence. Ne pas mélanger le carburant diesel avec de l'essence ou du kérosène. Autrement, le circuit d'alimentation et le moteur pourraient être endommagés.

Pour prévenir les anomalies, du carburant diesel avec caractéristiques améliorées de circulation est disponible durant les mois d'hiver. Vérifier avec votre station-service.

De l'information sur l'indice d'octane se trouve habituellement sur la pompe. Si l'information ne se trouve pas sur la pompe, demander au personnel de la station-service. Pour plus d'informations, consulter un Concessionnaire Mercedes-Benz agréé ou aller sur le site Internet <http://www.mbusa.com> (É.-U. seulement).

Moteurs diesel – carburants contenant du biodiesel (FAME [fatty acid methyl ester])

Mercedes-Benz É.-U. approuve l'usage de B5 (ULSD avec un maximum de jusqu'à cinq pourcent par volume de biodiesel) pour tous les moteurs diesel à injection à rampe-commune (CDI) et BlueTEC.

Les carburants biodiésel et diésel purs qui ont un plus haut pourcentage de biodiésel, par exemple, B20, peuvent endommager le système d'injection et le moteur et ne sont donc pas approuvés.

Pour plus d'informations, demander au personnel de la station-service. L'étiquette sur la pompe doit indiquer clairement que le mélange de biodiesel B5 rencontre les normes ULSD. Si l'étiquette n'est pas claire, ne pas refaire le plein.

Ne pas refaire le plein du véhicule avec des carburants, à moins qu'ils aient été approuvés par Mercedes-Benz.

Additifs à l'essence

Un des principaux problèmes de la piètre qualité du carburant est qu'il forme des dépôts causés par le processus de combustion de l'essence. Mercedes-Benz recommande l'utilisation de marques de carburants qui contiennent des additifs.

Si des carburant sans ces additifs sont utilisés pendant une longue période, des dépôts de carbone peuvent se former,

spécialement sur les soupapes d'admission et dans la chambre de combustion.

Ceci peut entraîner des problèmes de fonctionnement du moteur, par exemple:

- une longue phase de réchauffement du moteur
- ralenti irrégulier
- bruit de moteur
- raté d'allumage
- perte de puissance

Des dépôts de carbone peuvent se former si la disponibilité d'essence avec les additifs appropriés est insuffisante (dans certaines régions). Dans ce cas, Mercedes-Benz recommande l'utilisation d'additifs qui ont été approuvés pour les véhicules Mercedes-Benz.

Consulter un Concessionnaire Mercedes-Benz agréé ou aller sur le site Internet <http://www.mbusa.com> (É.-U. seulement) pour obtenir une liste des produits approuvés. Observer les instructions pour l'usage sur l'étiquette de produit.

Ne pas mélanger d'autres additifs au carburant. Ceci entraîne des coûts inutiles et pourrait endommager le moteur.

! Ne pas refaire le plein avec du carburant ordinaire et ne pas utiliser d'additifs non testés et approuvés pour les véhicules Mercedes-Benz. Autrement, des dommages ou des anomalies du système de carburant peuvent survenir.

DEF

Remarques importantes sur la sécurité

i Véhicules avec BlueTEC seulement.

DEF est un liquide soluble dans l'eau, ininflammable, non toxique, inodore et incolore.

! Rincer les surfaces qui sont entrées en contact avec DEF avec de l'eau froide immédiatement, ou retirer DEF avec un

chiffon humide. Si DEF a déjà cristallisé, utiliser de l'eau froide et une éponge. Les résidus de DEF se cristalliseront après un certain temps et contamineront les surfaces du sol affectées.

Hautes températures extérieures

Si DEF est chauffé au-dessus de 50 °C (122 °F) pendant de longues périodes, par exemple en raison de rayons de soleil directs sur le réservoir DEF, il peut se décomposer. Des vapeurs d'ammoniaque se développeront.

ATTENTION

En ouvrant le bouchon du réservoir de DEF des vapeurs d'ammoniaque peuvent s'échapper. Faire le plein de DEF uniquement dans un endroit bien ventilé. Les vapeurs d'ammoniaque ont une odeur caustique et sont particulièrement irritantes pour la peau, les muqueuses et les yeux. L'inhalation de vapeurs d'ammoniaque cause des brûlures aux yeux, au nez et à la gorge, et peuvent également provoquer la toux et des larmolements.

Basses températures extérieures

DEF gèle à une température d'environ -11 °C (12 °F). Le véhicule est équipé d'un système de préchauffage DEF en quittant l'usine. Le fonctionnement en hiver est ainsi également garanti à des températures inférieures à -11 °C (12 °F).

Additifs

! Utiliser uniquement DEF avec ISO 22241. Ne pas utiliser d'additifs avec DEF et ne pas diluer DEF avec de l'eau. Ceci pourrait détruire le système antipollution d'après traitement BlueTEC.

Pureté

Assurer la pureté de DEF est particulièrement important pour éviter les anomalies du système antipollution d'après traitement.

Si DEF est pompé en dehors du réservoir DEF, par exemple pendant des travaux de réparation, il ne doit pas être retourné dans le réservoir. La pureté du liquide ne peut plus être garantie.

! Les impuretés dans DEF (par exemple venant d'autres produits d'entretien, d'agents nettoyants ou de poussière) causent:

- valeurs d'émissions augmentées
- dommage au convertisseur catalytique
- dommage au moteur
- anomalies dans le système antipollution d'après traitement BlueTEC

Huile moteur

Se rappeler ce qui suit

Les huiles à moteur conviennent à la performance des moteurs Mercedes-Benz et aux intervalles d'entretien. Par conséquent, n'utiliser que les huiles et filtres moteur approuvés pour les véhicules dotés de systèmes d'entretien.

Contactez un Concessionnaire Mercedes-Benz agréé ou visitez le site <http://www.mbusa.com> (É.-U. seulement) pour consulter une liste des huiles et filtres moteur approuvés.

! Ne jamais utiliser d'huile moteur ou de filtre à huile d'une spécification autre que celle nécessaire pour remplir les intervalles d'entretien prescrits. Ne jamais changer l'huile moteur ou le filtre à huile afin d'obtenir des intervalles de remplacement plus longs que ceux prescrits. Autrement, des dommages pourraient être causés au

moteur ou au dispositif antipollution d'après traitement.

Suivre les instructions dans l'affichage de l'intervalle d'entretien concernant le changement d'huile. Autrement, le moteur et le dispositif antipollution d'après traitement pourraient être endommagés.

Le tableau indique les huiles moteur approuvées pour le véhicule.

Modèle	Modèle du moteur	Homologation MB
S 550³⁶	278	229.5
S 550 4MATIC³⁶		
S 600	275	
S 63 AMG	157	229.5 ³⁷
S 65 AMG	275	
S 350 BlueTEC 4MATIC	642	228.51, 229.31, 229.51

i L'homologation MB est indiquée sur les contenants.

Additifs

! Ne pas utiliser d'additifs dans l'huile moteur. Ceci pourrait endommager le moteur.

Viscosité de l'huile moteur

La viscosité décrit les caractéristiques de circulation d'un liquide. Une huile moteur à viscosité élevée est épaisse; une faible viscosité signifie qu'elle est claire.

Sélectionner une huile moteur avec classification adéquate SAE (viscosité) pour les températures extérieures. Le tableau suivant montre la classification SAE à utiliser. Les caractéristiques de basse température

³⁶ BlueEFFICIENCY

³⁷ Restriction: n'utiliser que les huiles moteur SAE 0W-40 ou SAE 5W-40

des huiles moteur peuvent se détériorer significativement, par exemple en raison de l'âge, de la suie ou des dépôts de carburant. Il est donc fortement recommandé d'effectuer des changements d'huile réguliers avec une huile moteur recommandée avec la classification SAE appropriée.

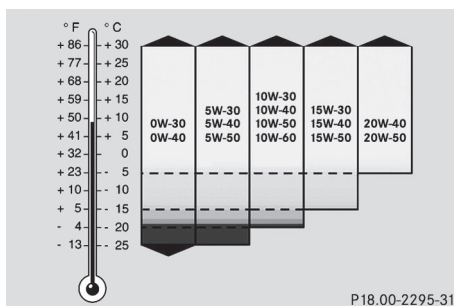

Frigorigène du climatiseur

Le système de climatisation est rempli avec du frigorigène R134a et un lubrifiant spécial PAG.

- ❗ Ne jamais utiliser de frigorigène R 12 (CFC) ou des lubrifiants minéraux. Autrement, le système de climatisation pourrait être endommagé.

Liquide de frein

⚠ AVERTISSEMENT

Sur une période de temps, le liquide de frein absorbe constamment l'humidité de l'air; ceci diminue son point d'ébullition.

Si le point d'ébullition du liquide de frein est trop bas, des poches de vapeur peuvent se former dans le système de freinage lorsque les freins sont appliqués fortement (par exemple en descendant une pente). Ceci pourrait nuire à l'efficacité du freinage.

Le liquide de frein devrait être renouvelé à intervalles réguliers. Les intervalles de

changement de liquide de frein se trouvent dans le carnet d'entretien.

Seul un liquide de frein approuvé par Mercedes-Benz est recommandé. Des informations concernant les liquides de frein approuvés peuvent être obtenues de tout Concessionnaire Mercedes-Benz agréé ou sur Internet à <http://bevo.mercedes-benz.com>.

Liquide de refroidissement

Remarques importantes sur la sécurité

Le liquide de refroidissement est un mélange d'eau et de produit inhibiteur anticorrosion/antigel. Il exécute les tâches suivantes:

- la protection contre la corrosion
- la protection antigel
- l'augmentation du point d'ébullition

Le système de refroidissement du moteur est rempli de liquide de refroidissement à l'usine, et contient un inhibiteur anticorrosion/antigel qui assure une protection jusqu'à environ 37°C (35°F).

- ❗ N'ajouter que du liquide de refroidissement qui a été prémélangé avec la protection antigel requise. Sinon, le moteur risque d'être endommagé.

Pour plus d'information sur les liquides de refroidissement et le remplissage, consulter la section sur les spécifications des produits d'entretien Mercedes-Benz, MB Approval 310.1, par exemple sur l'Internet à <http://bevo.mercedes-benz.com>. Vous pouvez aussi contacter un Concessionnaire Mercedes-Benz agréé.

- ❗ Toujours utiliser un mélange de liquide de refroidissement approprié, même dans les pays où des températures élevées prévalent.

Autrement, le système de refroidissement du moteur n'est pas protégé suffisamment contre la corrosion et la surchauffe.

Si le liquide de refroidissement a une protection antigel jusqu'à -37 °C (-35 °F), le point d'ébullition du liquide de refroidissement sous des conditions de fonctionnement est environ de 130 °C (266 °F).

Le véhicule comporte un certain nombre d'éléments en aluminium. Les composantes en aluminium du moteur rendent nécessaire l'utilisation de liquide de refroidissement inhibiteur anticorrosion/antigel formulé spécialement pour protéger les pièces en aluminium. L'utilisation d'autres inhibiteurs anticorrosion/antigel sans ces caractéristiques affectent la durabilité.

Le liquide de refroidissement doit être utilisé pendant toute l'année afin de maintenir la protection nécessaire contre la corrosion et d'assurer une protection contre la surchauffe. L'information sur les intervalles de renouvellement se trouve dans le carnet d'entretien.

L'intervalle de renouvellement est déterminé par le type de liquide de refroidissement et la conception du système de refroidissement du moteur. L'intervalle de renouvellement dans le carnet d'entretien est valide uniquement si le liquide de refroidissement est renouvelé ou rempli avec des produits approuvés par Mercedes-Benz. Donc, utiliser uniquement MB 325.0 ou 326.0 anticorrosion/antigel ou un autre produit de même spécification approuvé par Mercedes-Benz.

De l'information sur d'autres produits de même spécifications qui sont approuvés par Mercedes-Benz peut être obtenue chez tout Concessionnaire Mercedes-Benz agréé ou sur Internet à <http://bevo.mercedes-benz.com>.

Le liquide de refroidissement est vérifié à chaque visite d'entretien chez un Concessionnaire Mercedes-Benz agréé.

La concentration d'inhibiteur anticorrosion/antigel dans le système de refroidissement du moteur devrait:

- être au moins de 50%. Ceci protégera le système de refroidissement du moteur contre le gel jusqu'à environ -37 °C (-35 °F).
- ne pas dépasser 55% (protection antigel à -45 °C [-49 °F]); autrement, la chaleur ne se dissipera pas aussi efficacement.

Si le niveau de liquide de refroidissement est trop bas, un mélange d'eau et de MB 325.0 anticorrosion/antigel devrait être ajouté.

Faire vérifier le système de refroidissement du moteur pour déceler les fuites possibles.

Système de nettoyage du pare-brise et des phares

ATTENTION

Le solvant/antigel de lave-glace est très inflammable. Ne pas répandre de solvant/antigel de lave-glace sur les pièces chaudes du moteur, au risque d'un incendie et de brûlures. L'utilisateur pourrait subir de graves brûlures.

Utiliser le concentré de liquide de lave-glace MB «MB SummerFit» à des températures supérieures au point de congélation.

- ▶ Mélanger 1 partie de MB SummerFit dans 100 parties d'eau.

Utiliser le concentré de liquide de lave-glace MB «MB WinterFit» à des températures inférieures au point de congélation.

- ▶ À des températures inférieures à -10 °C (14 °F): mélanger 1 partie de MB WinterFit à 2 parties d'eau.
- ▶ À des températures inférieures à -20 °C (-4 °F): mélanger 1 partie de MB WinterFit à 1 partie d'eau.
- ▶ À des températures inférieures à -29 °C ($-20,2\text{ °F}$): mélanger 1 partie de MB WinterFit à 1 partie d'eau.

I Seulement SummerFit et WinterFit peuvent être mélangés. Dans le cas contraire, les jets pourraient se bloquer.

Données du véhicule

À noter que pour les données du véhicule spécifiées:

- Les hauteurs spécifiées peuvent varier selon:
 - les pneus
 - la charge
 - la condition de la suspension
 - l'équipement optionnel

Tous les modèles	
Longueur du véhicule	5250 mm (206,7 po)
Largeur du véhicule y compris les rétroviseurs extérieurs	2120 mm (83,5 po)
Hauteur du véhicule	1479 mm (58,2 po)
Empattement	3165 mm (124,6 po)
Voie avant	1600 mm (63,0 po)
Voie arrière	1606 mm (63,2 po)
Rayon de braquage	12,20 m (40,0 pi)
Charge maximale sur le toit	Maximum 100 kg (220 lb)
Charge maximale dans le coffre	Maximum 100 kg (220 lb)

S 550 4MATIC BlueEFFICIENCY

Empattement court

Longueur du véhicule	5100 mm (200,8 po)
-----------------------------	--------------------

S 550 4MATIC BlueEFFICIENCY

Empattement	3035 mm (119,5 po)
Rayon de braquage	11,80 m (38,7 pi)
Empattement long	
Longueur du véhicule	5250 mm (206,7 po)
Empattement	3165 mm (124,6 po)
Rayon de braquage	12,20 m (40,0 pi)

S 63 AMG

S 65 AMG

Longueur du véhicule	5252 mm (206,8 po)
Hauteur du véhicule	1490 mm (58,7 po)
Rayon de braquage	12,22 m (40,1 pi)

Détails de publication

Internet

Pour plus d'information concernant les véhicules Mercedes-Benz et Daimler AG, visiter les sites Web suivants:

<http://www.mbusa.com> (É.-U. seulement)

<http://www.mercedes-benz.ca> (Canada seulement)

Bureau des publications

Toute reproduction, traduction ou réimpression quelconque, en tout ou en partie, est strictement interdite sans la permission écrite expresse de Daimler AG.



2215842482-F

N° de commande 6515 2369 43 Référence 221 584 24 82-F Edition A 2012