

>> Guide du conducteur.

smart fortwo coupé et smart fortwo cabriolet



Symboles

Marques de commerce®:



- Bluetooth est une marque déposée de Bluetooth SIG Inc.
- ESP est une marque de commerce déposée de Daimler.
- iPod est une marque de commerce déposée de Apple Inc., enregistrée aux É.-U. et dans d'autres pays.

Les symboles suivants se trouvent dans le présent Guide du conducteur :

- * L'astérisque identifie l'équipement optionnel. Puisque l'équipement standard varie d'un modèle à l'autre, les descriptions et illustrations de ce Guide du conducteur peuvent différer légèrement de l'équipement actuel de votre véhicule.

ATTENTION

Les consignes d'avertissement attirent l'attention sur les risques susceptibles de mettre la vie et la santé en danger.

-  Ces avertissements en surbrillance soulignent les risques susceptibles d'endommager le véhicule.
-  Indique des conseils ou des informations additionnelles qui peuvent s'avérer utiles.
- ▶ Ce symbole indique des instructions à suivre.
- ▶ Plusieurs symboles de ce genre à la suite l'un de l'autre indiquent une procédure à plusieurs étapes.
- ▷ page Ce symbole indique à quel endroit trouver de l'information additionnelle sur un sujet dans ce Guide du conducteur.
- ▷ ▷ Ce symbole indique un avertissement ou procédure qui se continue sur la page suivante.

Visuel Type de police utilisé pour les messages paraissant dans l'affichage multifonction.

À vous le plaisir de conduire!

Prenez quelques instants pour vous familiariser avec votre smart fortwo coupé ou votre smart fortwo cabriolet et lisez le Guide du conducteur avant de prendre la route. De cette façon, vous profiterez mieux de votre véhicule, tout en évitant les dangers pour vous-même et les autres.

Ce Guide du conducteur contient des informations très importantes sur la façon de conduire le véhicule en toute sécurité et efficacité. Il est important de noter qu'il s'agit d'un véhicule unique en son genre. Le véhicule est évidemment plus petit que la plupart des véhicules sur la route et pour cette raison, il procure une expérience de conduite unique qui exige toutefois d'assumer des responsabilités particulières. Il est extrêmement important de lire ce manuel au complet et de se familiariser avec le fonctionnement du véhicule. Certaines des caractéristiques du véhicule peuvent être différentes de celles retrouvées sur d'autres véhicules compacts. Pour toute question relative à ce véhicule et à son fonctionnement sécuritaire, veuillez faire appel à votre bon jugement et contacter des représentants de votre Concessionnaire Smart agréé, qui sont disponibles pour vous aider.

smart est un véhicule fabriqué par Daimler, distribué aux États-Unis par Mercedes-Benz USA LLC, et au Canada par Mercedes-Benz Canada, alors que la vente et l'entretien sont effectués par des Concessionnaires Smart agréés indépendants.

En raison des caractéristiques du véhicule, uniques en son genre, nous vous recommandons fortement d'en faire effectuer l'entretien uniquement par les Concessionnaires Smart agréés. Pour obtenir une liste des établissements effectuant l'entretien, veuillez contacter les représentants du service à la clientèle smart à :

1-800-762-7887 (aux États-Unis)

1-877-627-8004 (au Canada)

Même si on ne peut vous dissuader de faire effectuer l'entretien du véhicule dans d'autres centres que chez les Concessionnaires Smart agréés, cette pratique n'est pas recommandée.

Les extras optionnels sont identifiés par un astérisque *. L'équipement du véhicule peut varier en fonction du modèle, de la version et de la disponibilité. smart améliore constamment ses modèles et se réserve le droit d'en modifier la forme, l'équipement et l'ingénierie.

Si un équipement en particulier dans ce manuel s'avère important en vue de faire l'acquisition du véhicule, nous vous recommandons de vérifier personnellement le véhicule afin de vous assurer que cet équipement est installé avant d'acheter ledit véhicule.

Le Guide du conducteur et le guide d'entretien régulier/brochure de garantie (É.-U. seulement) et le carnet d'entretien/garantie (Canada seulement) sont remis avec le véhicule. En ce sens, vous devriez vous assurer que ces documents se trouvent toujours dans le véhicule et les remettre au propriétaire subséquent, dans l'éventualité où vous vendriez votre smart.

Veuillez contacter un Concessionnaire Smart agréé pour toute autre question.

L'équipe de documentation technique de Daimler vous souhaite bonne route!



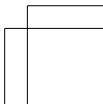
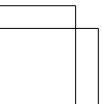
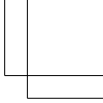
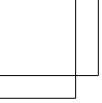

Index alphabétique	4	Aperçu	21
Introduction	14	Sécurité	31
		Commandes	55
		Fonctionnement	125
		Conseils pratiques	173
		Données techniques	231

A

ABS (Système de freinage antiblo-	
cage)	50
Témoin	180
Accidents	
Coussins gonflables	36
Accouder	64
Acheteurs et locataires au détail	
d'automobiles Mercedes-Benz en	
Californie, Avis important	15
Additifs	
Essence	243
Huile moteur	242
Affichage de la température exté-	
rieure	96
Affichage des intervalles d'entre-	
tien	98
Affichage du l'odomètre principal	95
Affichage du niveau de carburant	97
Affichage multifonction	94
Airbags de genoux	40
Alarme de remorquage	53
Allume-cigarette	123
voir Allume-cigarette	
Ampoules	
Arrière	198
Avant	197
Remplacement	195
Anomalie	
Antivol électronique	175
Système d'embrayage	175
Antibrouillards	73, 197
Anticorrosion/antigel	245
Antidémarrage électronique	53
Antivol électronique	
Message d'affichage	175
Appel de feux de route	72
Aquaplanage	162
Assistance routière	16
Auto-vérification	
OCS (Système de classification	
de l'occupant)	45
SRS	32

B

Bande de roulement (pneus)	156
Bar (unité de pression d'air)	154
Batterie	
Charge	216
Démarrage-secours	219
Enlèvement et installation	216
Témoin	185
Boîte à gants	120
Boîte à sous	119
Bouches d'air	113
Bouchon du réservoir de carburant	
Témoin	186

C

CAC (Centre d'Assistance à la Cli-	
entèle)	17
Capacité de places assises	143
Capteur de mouvement intérieur	53
Capteur pluie-éclairage	76
Carburant	
Additifs	243
Affichage du niveau de carbu-	
rant	97
Contenances, réservoir d'es-	
sence	241
Exigences	243
Ravitaillement	126
Supercarburant sans	
plomb	127, 241, 242
Volet et bouchon de remplissage	
du réservoir	126
Carburant sans plomb, super	242
Ceintures de sécurité	33
Bon usage des ceintures de	
sécurité	33
Bouclage	67
Enfants dans le véhicule	46
Règles de sécurité	37
Remarques sur la sécurité	33
Témoin	182
voir Ceintures de sécurité	
Chaînes à neige	157
Changement d'adresse	16
Changement de roue	213
Charge limite totale	156

- Charge maximale du véhicule sur le pneu** 156
- Chargement**
voir Chargement du véhicule
- Chargement du véhicule**
Instructions 121
Limite de charge 143
Porte-bagages de toit 121
Terminologie 154
- Chauffage**
voir HVAC 111
- Chauffage des sièges** 65
- Clé** 56
Perte de 191
Remplacement de la pile du transmetteur 194
- Climatisation**
voir HVAC 111
- Combiné d'instruments** 24, 26
Éclairage 100
Lampes, témoins et avertisseurs .. 179
voir Combiné d'instruments
- Combiné interrupteur** 72
- Commande d'embrayage au volant de direction** 28
- Commutateur d'éclairage extérieur** ... 69
- Compartiment avant** 130
- Compartiments de rangement** 119
Boîte à gants 120
Boîte à sous 119
Dans le hayon 121
Filets utilitaire 120
Plateau de rangement dans la console centrale 120
Plateaux de rangement près du volant de direction 119
Pochettes de porte 119
Tiroir 121
- Composition des plis du pneu et matériaux utilisés** 155
- Compteur journalier, remise à zéro** ... 98
- Conduite**
À l'étranger 165
Aquaplanage 162
À travers des mares d'eau 163
Conseils, transmission automatique 90
En hiver 163
Instructions 84, 158
Systèmes de sécurité 50
Température du liquide de refroidissement 165
- Conduite à l'étranger** 165
- Conduite en hiver**
Chaînes à neige 157
Directive de conduite 163
Pneus 156
- Conduite et stationnement**
Remarques sur la sécurité 84
- Conseils pratiques**
Batterie 216
Démarrage-secours 219
Déverrouillage manuel du véhicule 193
Fusibles 225
Indicateur et témoin avertisseur 179, 190
Messages d'affichage 174
Où le trouver...? 174
Pneu à plat 205
Que faire si 179
Remorquage 222
Remplacement de la pile du transmetteur 194
Remplacement des ampoules 195
Remplacement des balais d'essuie-glace 203
- Consignes et étiquettes** 234
- Console centrale** 29
- Contrôle électronique de la trajectoire**
voir ESP®
- Convertisseur catalytique** 160
- Couper le moteur.** 88
- Couple de serrage**
Roues 149
- Coussin gonflable avant du passager** 39
- Coussins gonflables** 36
Avant, conducteur et passager 39
Avant, passager 39
Coussin de protection des genoux 40
Enfants 36

- Règles de sécurité 37
 Rideaux gonflables 41
 Témoin de désactivation du coussin gonflable avant du pas-sager 30, 45
 Témoin SRS 183
 Tête-thorax 40
 Thorax-pelvis 41
- Coussins gonflables avant**
 voir Coussins gonflables
- Coussins gonflables latéraux thorax-pelvis** 41
- Coussins gonflables tête-thorax** 40
- Couverture de garantie** 232
- Couvre-bagages de l'espace de chargement** 117
- D**
- Dégivreur**
 Lunette arrière 115
 Pare-brise 115
- Dégivreur de lunette arrière** 115
- Démarrage du moteur** 84
- Démarrage-secours** 219
- Déverrouillage du véhicule** 56
 Manuellement 193
- Dimensions (véhicule)**
 voir Spécification du véhicule
- Dimensions du véhicule**
 voir Spécification du véhicule
- Direction de la rotation (pneus)** 146
- Dispositifs antivol**
 Alarme de remorquage 53
 Antidémarrage électronique 53
- Distribution des occupants** 155
- Données techniques**
 Additifs pour carburants 243
 Additifs pour huile moteur 242
 Étiquettes d'identification 234
 Exigences en carburant 243
 Fluides d'entretien et contenances 240
 Frigorigène de climatiseur 242
 Huiles moteurs 241
 Jantes et pneus 237
 Liquide de frein 242
 Liquide de refroidissement 244
 Spécifications du véhicule (modèle BRABUS) 237
 Spécifications du véhicule (modèle passion) 236
 Spécifications du véhicule (modèle pure) 235
 Supercarburant sans plomb 242
 Système de lave-glace de pare-brise/lunette arrière 241, 243
- Donnée technique (dimensions)**
 voir Spécification du véhicule
- Donnée technique (poids)**
 voir Spécification du véhicule
- Dossier**
 voir Sièges
- DOT (Ministère des transports)** ... 152, 154
- Droits d'auteur** 19
- Durée utile (pneus)** 146
- E**
- Eau profonde**
 voir Flaque d'eau
- Eclairage**
 Eclairage d'ambiance* 73
- Éclairage** 69
 Éclairage d'accueil 72
 Extérieur 69
 Habitacle 74
 Mode des feux de circulation de jour 71
- Éclairage, extérieur**
 Allumage/extinction 69
 Commutateur d'éclairage extérieur 69
- Eclairage d'ambiance*** 73
- Éclairage du véhicule** 69
- Éclairage extérieur**
 Aperçu 197
- Émetteurs radioélectriques** 164
- En cas d'urgence**
 Assistance routière 16
 Feux de détresse 52, 74
- Enfants dans le véhicule** 46
 Coussins gonflables 36
 OCS (Système de classification de l'occupant) 42

- Points d'ancrage de la sangle de retenue 48
- Remarques sur la sécurité 46
- Systèmes de retenue pour bébés et enfants 46
- Témoin, désactivation du coussin gonflable avant du passager 45, 190
- Enjoliveur de roue** 213
- Enregistrement des données** 18
- Entretien** 15
- Affichage de l'intervalle de services d'entretien 98
- Entretien et garantie**
- Carnet 232
- EPS (Servodirection électronique)**
- Témoin 184
- ESP® (Contrôle électronique de la trajectoire)** 51
- Témoin 184
- Espaces de rangement intérieurs**
- voir Compartiments de rangement
- Essence**
- voir Carburant
- Essence super sans plomb** 243
- Essuie/lave-glace de lunette arrière** 77
- Essuie-glace de lunette arrière**
- Remplacement des balais d'essuie-glace 203
- Essuie-glace de pare-brise**
- Remplacement des balais d'essuie-glace 203
- Essuie-glaces de pare-brise** 75
- Capteur pluie-éclairage 76
- Réglage des gicleurs de jets d'eau 204
- Essuyage intermittent**
- Essuie-glace de lunette arrière ... 77
- Essuie-glaces de pare-brise 76
- ETD (rétracteur-enrouleur d'urgence)** 35
- Règles de sécurité 37
- Étiquette d'information sur les pneus et la charge** 142
- Étiquette de certification** 234
- Étiquettes** 234
- Étiquette signalétique du système antipollution 234
- Étiquettes d'identification** 234

F

- Feu de recul** 198
- Feu stop surélevé** 198
- Feux arrière** 198
- Aperçu 198
- Feux avant**
- Aperçu 197
- Feux de croisement** 70, 197
- Commutateur d'éclairage exté-rieur 69
- Mise en marche: 70
- Témoin 186
- Feux de détresse** 74
- Feux de direction** 72, 197
- Témoins 186
- Feux de gabarit** 197
- Feux de plaque d'immatriculation** ... 198
- Feux de route** 72, 197
- Témoin 186
- Feux des freins** 198
- Feux de stationnement** 197
- Filets utilitaires** 117, 120
- Flanc (pneus)** 155
- Flaque d'eau, traverse** 163
- Fonctionnement d'urgence (mode Limp-Home)** 93
- Frein de stationnement** 86
- Freins** 158
- Frein de stationnement 86
- Témoin 181
- Frigorigène, climatiseur** 242
- Frigorigène de climatiseur** 242
- Fusibles** 225

G

- Gicleurs de jets d'eau** 204
- Groupe sonore** 108

H**Hayon**

- Fermeture 59, 61
- Ouverture 59, 60

Huile

voir Huile moteur

Huile moteur

- Additifs 242
- Appoint 130
- Consommation 129
- Jauge d'huile 129
- Vérification du niveau 129

HVAC (Chaleur, Ventilation, Clima-

- atisation) 111**
- Bouches d'air 113
- Débit d'air 115
- Dégivreur 115
- Dégivreur de lunette arrière 115
- Recirculation d'air 116
- Température 113

HVAC (Chauffage, Ventilation, Cli-

- matisation)**
- Distribution d'air 114

I

- Indicateur d'état 97**

- Indicateur de position de la trans-**
- mission 95**

- Indicateur du carburant de réserve 99**

- Indicateurs d'usure de la bande de**
- roulement (pneus) 146, 156**

Indice d'octane de recherche

voir RON

Indice d'octane moteur

voir MON

- Indice de charge du pneu 155**

- Indice de charge maximale (pneus) ... 155**

- Indice de vitesse des pneus 151, 156**

- Information sur la garantie 15**

Instruments auxiliaires

- Montre du poste de commande 99
- Tachymètre 99

Instruments et commandes

voir Poste de commande

J

- Jantes 155, 237**

- Jantes, pneus et 135**

K**Kilopascal (unité de pression**

- d'air) 154**

L**Lampes, témoins et avertisseurs**

- ABS 180

- Anomalie moteur 187

- Antibrouillards 73

- Aperçu (kilomètres) 27

- Aperçu (milles) 25

- Batterie 185

- Bouchon du réservoir de carbu-
- rant 186

- Désactivation du coussin gon-
- flable avant du passager 39, 190

- EPS 184

- ESP® 184

- Feux de croisement 186

- Feux de direction 186

- Feux de route 186

- Freins 181

- Pression d'huile 188

- SRS 183

- Témoin de basse pression des
- pneus/anomalie TPMS 188

- Témoin des ceintures de sécu-
- rité 182

- Température du liquide de
- refroidissement 187

- La sobriété au volant 158**

- Lavage du véhicule 165**

voir Entretien du véhicule

- Lecteur CD 107**

- Limiteur d'effort des ceintures de**
- sécurité 35**

- Liquide de frein 134**

- Vérification 134

Liquide de lave-glace

- Appoint 134

- Essuyage 76

- Proportions du mélange 244

Liquide de refroidissement	
Anticorrosion/antigel	245
Contenances	241
Témoin de la température	187
Vérification du niveau	133

Liquide de refroidissement du moteur

voir Liquide de refroidissement

Liquides

Contenances	241
Huile moteur	241
Liquide de refroidissement du moteur	241

M

Marquage des pneus	149
Message d'affichage	
Antivol électronique	175
Messages d'affichage	
Transmission automatique	175
Ministère des transports	
voir DOT	
Mode des feux de circulation de jour	71
Mode manuel des phares (Feux de croisement)	70
MON (Indice d'octane moteur)	243
Montre	96
Moteur	
Arrêter	88
Compartiment	128
Couvercle du compartiment	128
Démarrage	84
Électronique	232
Numéro	235
Recommandations pour le rodage	126
Témoin d'anomalie	187

N

Nettoyeur haute pression	170
Niveau d'huile	
voir Huile moteur, Vérification du niveau	
Normes de classement uniforme des pneus selon la qualité	147, 156

Numéro d'identification, véhicule (NIV)	235
Numéro d'identification du pneu	
voir TIN	
Numéro d'identification du véhicule (NIV)	235

O

OCS (Système de classification de l'occupant)	42
Auto-vérification	45
Où le trouver...?	
Trousse de premiers soins	174

P

Panneau de commandes au plafond	30
Panneau de commandes sur la porte	30
Pare-brise	
Essuie-glaces	75
Liquide de lave-glace	76, 243
Pare-soleil	123
PBV (Poids brut du véhicule)	154
Pédale de frein	87
Pédales	158
Période de rodage	126
Perte	
Clé	191
Livret d'entretien et de garantie	232
Phares	
Appel de feux de route	72
Commutateur	69
Feux de croisement	70
Feux de route	72
Mode des feux de circulation de jour	71
Phares en mode automatique	70
Phares en mode automatique	70
Phares halogènes	
voir Phares	
Pièces de rechange	232
Pile (clé)	
Remplacement de la pile du transmetteur	194
PNBE (Poids nominal brut sur l'es-sieu)	154

- PNBE (Poids nominal brut sur l'es-sieu)** 154
- PNBV (Poids nominal brut du véhicule)** 154
- Pneu**
- Changement de roue 213
 - Pneu à plat 205
- Pneu à plat** 205
- Pneus** 135, 237
- Bande de roulement 156
 - Chaînes à neige 157
 - Charge maximale du véhicule 156
 - Composition des plis et matériaux utilisés 155
 - Direction de la rotation (patinage) 146
 - Directives pour la conduite 161
 - Durée utile 146
 - Étiquette signalétique 142
 - Indicateurs d'usure de la bande de roulement 146, 156
 - Indice de charge 155
 - Indice de vitesse 151, 156, 162
 - Jantes et pneus (données techniques) 237
 - Marquage 149
 - Nettoyage 147
 - Numéro d'identification du pneu 152, 155
 - Pneus d'hiver 156, 237
 - Pression d'air 136
 - Pression de gonflage 138, 139
 - Problèmes reliés au sous-gonflage et au surgonflage des pneus 138
 - Profondeur de sculpture des pneus 146, 156
 - Rechapage 135
 - Remarques importantes sur la pression de gonflage des pneus ... 138
 - Remisage 147
 - Rotation 148
 - Soin et entretien 146
 - Système de surveillance de la pression des pneus (TPMS) 139
 - Tailles 237
 - Température 138, 148
 - Terminologie 154
 - Traction 148, 156, 162
 - Vérification 146
- Pneus d'hiver** 156, 237
- Poids (véhicule)**
- voir Spécification du véhicule
- Poids accessoire** 154
- Poids à vide** 154
- Poids brut du véhicule**
- voir PBV
- Poids des options installées en usine** 155
- Poids du véhicule**
- voir Spécification du véhicule
- Poids maximal du véhicule chargé** 155
- Poids nominal brut du véhicule**
- voir PNBV
- Poids normal des occupants** 155
- Poignée de porte intérieure** 58
- Poignées de portes** 30
- Points d'ancrage de la sangle de retenue**
- voir Enfants dans le véhicule
- Porte-gobelets** 116
- voir Porte-gobelets
- Portes**
- Ouverture depuis l'intérieur 58
 - Verrouillage/déverrouillage de l'extérieur 57
- Positions du commutateur de démarrage** 62
- Poste de commande** 22
- Pression d'air**
- voir Pression de gonflage des pneus
- Pression de gonflage**
- voir Pneus, pression de gonflage
- Pression de gonflage des pneus** 154
- Étiquette signalétique sur le montant B de la porte du conducteur 142
 - Remarques importantes 138
 - Vérification 138
- Pression de gonflage des pneus à froid** 154
- Pression de gonflage maximale permissible du pneu** 155
- Pression de gonflage recommandée** 136, 155

Prise AUX	108
Prise du diagnostic embarqué (OBD) .	233
Prise électrique	123
Prise USB	108
Problèmes avec le véhicule	17
Profondeur de la bande de roulement (pneus)	146, 156
PSI (unité de pression d'air)	155

R

Radio	107
Rapport d'aspect (pneus)	154
Rapports d'anomalies concernant la sécurité	18
Ravitaillement	126
Réglage en hauteur	
Sièges	64
Régulateur de vitesse	108
Remisage des pneus	147
Remorquage	222
Remplacement des ampoules	195
Renseignements sur le produit	14
Réservoir d'essence	
Ravitaillement	126
Volet et bouchon du réservoir d'essence	126
Réservoir de carburant	
Contenance	241
Rétracteur-enrouleur d'urgence	
voir ETD	
Rétroviseur intérieur	67
Rétroviseur intérieur antireflets	67
Rétroviseurs	
Rétroviseur intérieur	67
Rétroviseurs extérieurs	66
Rétroviseurs extérieurs	66
Rétroviseurs extérieurs chauffants ...	66
Rideaux gonflables	41
RON (Indice d'octane de recherche) .	243
Roues, dimensions	237

S

Sangle supérieure

voir Enfants dans le véhicule

Sécurité

Rapports d'anomalies	18
Sécurité des occupants	32
Systèmes de sécurité en conduite	50

Sécurité de fonctionnement

Sécurité de l'enfant

voir Enfants dans le véhicule

Sécurité de l'occupant

Témoin SRS, anomalie	183
----------------------------	-----

Sécurité des occupants

Ceintures de sécurité	33, 37
Coussins gonflables	36
Enfants dans le véhicule	46
Enfants et coussins gonflables	36
Introduction	32
OCS (Système de classification de l'occupant)	42
Systèmes de retenue pour bébés et enfants	46
Témoin de désactivation du coussin gonflable avant du passager	42

Sécurité des passagers

voir Sécurité des occupants

Sélecteur de vitesses

Positions de la transmission	90
------------------------------------	----

Service

voir Entretien

Service des pièces

Servoassistance

Servodirection électronique

voir EPS

Siège passager

Sièges

Accoudoir	64
Ajustement	63
Chauffage	65
Siège passager	64

Signaux avertisseurs

Stationnement	193
---------------------	-----

Signaux d'avertissement

Plaquettes de frein	193
Porte	192

- Rappel d'oubli des ceintures de sécurité 182, 192
- Système d'alarme antivol 192
- Soin de la peinture** 170
- Spécifications du véhicule**
- Modèle BRABUS 237
- Modèle passion 236
- Modèle pure 235
- SRS (systèmes de retenue supplémentaire)**
- Témoin 183
- Stationnement** 86
- Système antipollution** 164
- Étiquette d'information 234
- Garanties des systèmes 15
- Système audio** 107
- De base 107
- Navigation/multimédia 108
- Système d'alarme**
- voir Systèmes antivol
- Système d'alarme antivol**
- Système d'avertissement antivol ... 53
- Système d'alerte** 49
- Système d'assistance au démarrage en pente** 91
- Système de classification de l'occupant**
- voir OCS (Système de classification de l'occupant)
- Système de commande**
- Affichage multifonction 101
- Introduction 100
- Levier de commande 101
- Menu consommation 103
- Menu démarrage 103
- Menu Heure 106
- Menu Message 104
- Menu Odomètre 102
- Menu réglage 105
- Menu remise à l'état initial 103
- Menus et sous-menus 102
- Système de freinage antiblocage**
- voir ABS
- Système de son ambiophonique smart** 108
- Système de surveillance de la pression de gonflage des pneus (TPMS)** ... 139
- Système de toit décapotable** 77
- Fermeture du toit décapotable arrière manuellement 194
- Nettoyage du tissu du toit décapotable 171
- Ouverture et fermeture du toit décapotable
- arrière 60, 61, 78, 79
- Rangement des rails latéraux 81
- Système de toit souple**
- Montage des rails latéraux 80, 82
- Système électrique**
- Prise électrique 123
- Travaux mal effectués ou modifications 17
- Système hydraulique d'assistance au freinage** 52
- Systèmes antivol** 53
- Systèmes d'alarme antiremorquage**
- Capteur de mouvement intérieur ... 53
- Systèmes de conduite sécuritaire**
- Système hydraulique d'assistance au freinage 52
- Systèmes de retenue**
- voir Sécurité des occupants
- Systèmes de retenue pour bébés et enfants**
- voir Enfants dans le véhicule
- Systèmes de sécurité en conduite** 50
- ABS 50
- ESP® 51

T

Tableau de bord

voir Combiné d'instruments

Tableau des fusibles 228**Talon (pneu)** 154**Télécommande**

voir Clé

Témoin de désactivation du coussin gonflable du passager avant ... 30, 39, 190**Témoin PASS AIR BAG OFF (désactivation du coussin gonflable du passager)**

voir Témoin de désactivation du coussin gonflable avant du passager

Température	
Extérieur	96
Liquide de refroidissement	165
Température intérieure	113
Température du liquide de refroidissement	165
Terminologie - pneus et chargement	154
TIN (numéro d'identification du pneu)	152, 155
Toit	
voir Système de toit décapotable	
Traction	156, 162
Transmission	
voir Transmission automatique	
Transmission automatique	88
Changement de vitesse manuel	91
Conseils sur la conduite	90
Fonctionnement d'urgence (mode Limp-Home)	93
Grille des rapports	89
Message d'affichage	175
Positions du levier sélecteur des rapports	90
Procédure de changement de vitesses	89
Sélecteur de vitesses	89
Système d'assistance au démarrage en pente	91
Trousse de réparation des pneus	174, 205
V	
Valeurs des puissances de transmission	233
Véhicule	
Ampoules	195
Déverrouillage/verrouillage manuel	193
Modifications et altérations, Sécurité de fonctionnement	17
Numéro d'identification (NIV)	235
Remorquage	222
Soin	165
Verrouillage/déverrouillage	56
Ventilation	
see HVAC	111
Verrouillage/déverrouillage global	57
Verrouillage automatique	57
Verrouillage central	
Automatique	57
Verrouillage/déverrouillage de l'intérieur	58
Verrouillage du véhicule	56
Manuellement	193
Vitres latérales	
Ouverture	83
Volet d'entretien	130
Volet de remplissage de carburant	126

Information sur le produit

Nous recommandons l'utilisation des pièces d'origine smart ainsi que de pièces et accessoires de conversion explicitement approuvés par smart pour le véhicule.

Nous avons testé ces pièces afin d'évaluer leur fiabilité, leur sécurité et leur adaptabilité spéciale aux véhicules smart.

N'ayant pas pour habitude de procéder à des tests similaires sur d'autres produits, nous ne saurions accepter aucune responsabilité pour leur usage, même si dans certains cas ils sont accompagnés de déclaration officielle d'homologation ou d'acceptabilité de la part d'agences gouvernementales ou autres. L'usage de telles pièces et d'accessoires pourrait compromettre la sécurité, le rendement ou la fiabilité de votre véhicule. Il est fortement recommandé de ne pas y recourir.

Les pièces d'origine smart ainsi que les pièces et accessoires de conversion explicitement approuvés par smart pour votre véhicule sont disponibles chez un Concessionnaire smart agréé, qui se fera un plaisir de vous fournir l'information complète sur l'emploi et l'installation des pièces appropriées pour votre véhicule.

Guide du conducteur

Ce Guide du conducteur contient des informations très utiles. Nous vous incitons à le lire attentivement et à vous familiariser avec le fonctionnement du véhicule avant de prendre la route.

Pour votre propre sécurité et afin de prolonger la durée utile du véhicule, nous vous incitons à suivre les instructions et les mises en garde contenues dans ce manuel. Le fait de les ignorer pourrait entraîner des dommages au véhicule et des blessures au conducteur et aux autres. Les dommages au véhicule résultant du manquement à res-

pecter les instructions ne sont pas couverts par la garantie limitée smart.

Votre véhicule peut posséder certains ou tous les équipements décrits dans le présent manuel. Par conséquent, vous pourriez trouver des explications concernant des équipements optionnels non installés dans le véhicule. Pour toute question relative au fonctionnement de tout équipement, votre Concessionnaire smart agréé se fera un plaisir de vous fournir les informations requises.

Nous visons constamment l'amélioration de nos produits et en ce sens, nous nous réservons le droit de procéder à des changements dans la conception et l'équipement du véhicule. Par conséquent, l'information, les illustrations et les descriptions contenues dans ce Guide du conducteur peuvent différer de celles de votre véhicule.

L'équipement optionnel est aussi décrit dans ce manuel, y compris les instructions de fonctionnement lorsque nécessaire.

Étant donné qu'il s'agit d'équipements sur commande spéciale, les descriptions et les illustrations peuvent différer légèrement de l'équipement actuel de votre véhicule.

Si certains détails relatifs à l'équipement ne sont pas montrés ou décrits dans ce Guide du conducteur, votre Concessionnaire smart agréé se fera un plaisir de vous fournir l'information requise sur l'entretien et le fonctionnement.

Le Guide du conducteur et le guide d'entretien régulier/brochure de garantie (É.-U. seulement) et le carnet d'entretien/garantie (Canada seulement) sont des documents importants qui devraient être conservés dans le véhicule.

Information sur la garantie

Le guide d'entretien régulier/brochure de garantie (É.-U. seulement) et le carnet d'entretien/garantie (Canada seulement) smart contiennent de l'information détaillée sur les garanties se rapportant à votre smart, incluant :

- Garantie limitée smart USA (É.-U. seulement)
- Garantie limitée de véhicule neuf (Canada seulement)
- Garantie sur le système antipollution
- Garantie de performance antipollution
- Garantie anticorrosion
- Garantie antipollution des états de la Californie, du Connecticut, du Maine, du Massachusetts, de New York, de la Pennsylvanie, du Rhode Island, et du Vermont
- Assistance smartmove (Canada seulement)
- Loi d'exécution de la garantie des états (Lois anti-citron, É.-U. seulement)

Avis important aux acheteurs et loueurs au détail d'automobiles smart en Californie

La législation en vigueur dans l'état californien autorise l'acheteur à obtenir le remplacement du véhicule ou le remboursement du prix d'achat ou de location si smart USA Distributor LLC. ou ses ateliers de réparation ou de service agréés, ou les deux, ne sont pas en mesure de rectifier une ou plusieurs anomalies ou défauts du véhicule, couvertes au titre de sa garantie exprimée, après un nombre raisonnable de tentatives de réparation. Au cours de la période de 18 mois suivant la livraison originale du véhicule ou de l'accumulation d'environ 29 000 km (18 000 milles) sur le compteur du véhicule, selon la première de ces éventualités, un nombre de tentatives de réparation sera présumé raisonnable en faveur d'un acheteur ou locataire au détail

sous réserve de l'une ou plusieurs des circonstances suivantes :

- (1) une même anomalie ou défaut chronique provoque une condition susceptible de causer la mort ou des préjudices corporels graves pendant la conduite du véhicule, cette anomalie ou défaut a fait l'objet de réparation deux fois ou plus, et Mercedes-Benz USA, LLC, a été dûment informée par écrit de la nécessité de cette réparation,
- (2) une même anomalie ou défaut chronique de nature moins grave que la catégorie (1) a fait l'objet de réparation quatre fois ou plus et vous nous avez directement informés par écrit de la nécessité de la réparation, ou
- (3) le véhicule est hors service en raison des mêmes anomalies ou défauts substantielles totalisant plus de 30 jours civils.

Un avis écrit doit être envoyé (non pas à un Concessionnaire) et adressé à :

Mercedes-Benz USA LLC
One Mercedes Drive
Montvale, NJ 07645

Entretien

Le Guide d'entretien régulier (É.-U.) et le carnet d'entretien (Canada) décrit tout le travail d'entretien requis, devant être effectué à intervalles réguliers. Il est important de procéder à l'entretien du véhicule en respectant les intervalles d'entretien prescrits. Le défaut de s'y conformer risque de compromettre la sécurité et la durabilité du véhicule et d'invalider la garantie exprimée limitée.

Toujours apporter le Guide d'entretien régulier (É.-U.) et le carnet d'entretien (Canada) avec soi lors des visites d'entretien chez le Concessionnaire smart agréé.

Le conseiller technique inscrira chaque service d'entretien dans votre carnet.

Assistance routière

Les programmes Assistance smartmove (Canada) et smart 1 service (É.-U.) prévoient un technicien formé usine en cas de défaillance du véhicule. Les appels au numéro sans frais de l'Assistance routière :

1-800-762-7887 (aux É.-U.)

1-877-627-8004 (au Canada)

seront répondus 24 heures sur 24, 365 jours par année, par les représentants du service à la clientèle smart.

L'assistance routière sera accordée conformément aux directives du programme standard, lequel comporte le service au véhicule jusqu'à une limite de distance raisonnable d'une route pavée. Aucun effort ne sera épargné pour aider en cas de panne. Cependant, l'accessibilité au véhicule sera déterminée, selon chaque cas particulier, par le technicien du Concessionnaire smart agréé ou le pourvoyeur du service de remorquage et pourra être prise en considération pour décider s'il nous est possible de répondre.

Des frais supplémentaires peuvent être facturés en cas de panne survenue sur une route dont l'emplacement n'est pas, selon le jugement de notre technicien ou le service de remorquage autorisé, raisonnablement accessible.

Pour toute information additionnelle, consulter le livret explicatif du Programme d'assistance routière smart (aux États-Unis) ou le livret d'information sur la garantie (au Canada) qui se trouve dans le porte-documents de votre véhicule.

Changement d'adresse ou de propriétaire

Aux É.-U. : En cas de déménagement, s'assurer de nous envoyer l'«Avis de changement d'adresse» inclus dans le carnet d'information sur la garantie.

Au Canada : En cas de déménagement, nous envoyer l'«Avis de changement d'adresse» inclus dans le livret de garantie, ou, simplement, en informer le Centre d'assistance à la clientèle au 1-800-387-0100.

Le maintien de vos coordonnées ponctuelles auprès de smart nous permet de vous joindre pour vous communiquer d'importantes informations, telles que les rappels.

Lors de la revente du véhicule smart, s'assurer de laisser toute la documentation dans le véhicule à l'intention du prochain conducteur

Aux É.-U. : Si ce véhicule a été acheté d'occasion, s'assurer de nous envoyer l'«Avis de changement d'adresse» inclus dans le carnet d'information sur la garantie.

Au Canada : Si ce véhicule a été acheté d'occasion, s'assurer de retourner l'«Avis d'achat de voiture d'occasion» inclus dans le carnet de garantie ou d'en informer le Service à la clientèle au 1-800-387-0100.

Conduite du véhicule en dehors du Canada ou des États-Unis

Si vous prévoyez conduire votre véhicule à l'étranger, ce rappeler ce qui suit :

- Les garages en mesure d'effectuer une réparation, ou les pièces requises, ne seront peut-être pas disponibles sur place.
- Le carburant sans plomb pour véhicules avec convertisseurs catalytiques ne sera peut-être pas disponible; l'utilisation

de carburants éthylés endommagera les catalyseurs.

- Le carburant peut avoir un indice d'octane considérablement plus faible, risquant d'endommager le moteur

Sécurité de fonctionnement

ATTENTION

Les travaux inappropriés sur les composants électroniques du véhicule et les logiciels associés pourraient entraîner un arrêt de fonctionnement. Du fait que les composants électroniques du véhicule sont interconnectés, toute modification peut causer un effet indésirable sur d'autres systèmes. Les anomalies électroniques peuvent affecter sérieusement la sécurité du véhicule.

Confier tous les travaux de réparations ou de modifications des composantes électroniques à un Concessionnaire smart agréé. Les autres travaux ou modifications inappropriés sur le véhicule risquent aussi d'avoir un effet nuisible sur le fonctionnement sécuritaire du véhicule.

ATTENTION

Certains systèmes sécuritaires fonctionnent seulement lorsque le moteur tourne. Par conséquent, ne jamais arrêter le moteur pendant la conduite.

ATTENTION

Des coups violents portés contre le dessous du véhicule, les pneus ou les roues - en roulant sur un obstacle, des débris de route ou un nid de poule, par exemple - risquent d'entraîner des dommages graves et de nuire à la conduite sécuritaire du véhicule.

Au premier signe de vibration importante, de perturbation de conduite ou d'endommagement du véhicule, le conducteur doit allumer ses feux de détresse, ralentir pru-

demment et s'arrêter à distance sécuritaire de la route.

Inspecter le dessous de la carrosserie ainsi que les pneus/jantes, pour la présence de dommages éventuels. Si le véhicule semble non sécuritaire pour la conduite, le faire remorquer chez le Concessionnaire smart agréé le plus près ou autre établissement d'entretien ou de réparation qualifié, afin de subir d'autres inspections ou réparations.

Bon usage du véhicule

Le bon usage du véhicule exige de se familiariser avec les informations et règles suivantes :

- les précautions sécuritaires contenues dans le présent manuel
- la section sur les Données techniques de ce manuel
- les règles et réglementations sur la circulation routière
- Les lois et normes de sécurité concernant les véhicules motorisés

ATTENTION

Le véhicule comporte différentes étiquettes d'avertissement. Ces étiquettes d'avertissement visent à informer le conducteur et les autres occupants du véhicule, des différents risques éventuels. Aucune de ces étiquettes ne doit être enlevée à moins d'en avoir la consigne explicite sur l'étiquette même. En les enlevant, le conducteur et les occupants du véhicule sont privés de ces avertissements importants et risquent de s'exposer à des accidents et/ou préjudices corporels.

Problèmes avec le véhicule

Si vous constatez une anomalie avec votre véhicule, particulièrement quelque chose que vous croyez être de nature à compro-

mettre sa sécurité de fonctionnement, nous vous conseillons de vous rendre immédiatement chez votre Concessionnaire smart agréé pour le diagnostic et la rectification du problème, le cas échéant. Ne pas conduire le véhicule si la sécurité de fonctionnement est en jeu. Si vous estimez que le travail n'est pas satisfaisant, veuillez discuter du problème avec un cadre du Concessionnaire smart ou, si nécessaire, contactez-nous à l'une des adresses suivantes :

Aux É.-U. :

Mercedes-Benz USA LLC
One Mercedes Drive
Montvale, NJ 07645

Au Canada :

Service à la clientèle
98 Vanderhoof Avenue
Mercedes-Benz Canada, Inc.
Toronto, Ontario, M4G 4C9

Rapports d'anomalie

Pour les États-Unis seulement : Conformément aux exigences stipulées sous la rubrique 49 de l'article 575 du code de la Réglementation fédérale des États-Unis d'Amérique dans le cadre de la «Loi nationale sur la sécurité des véhicules automobiles et la circulation routière de 1966».

Si le propriétaire croit que le véhicule présente une anomalie susceptible de provoquer un accident ou de causer des blessures ou la mort, il doit en informer immédiatement la Régie nationale de la sécurité de circulation sur les voies publiques (National Highway Traffic Safety Administration (NHTSA)) en plus de notifier Mercedes-Benz USA LLC.

Sur réception de plaintes de ce genre, NHTSA peut ouvrir une enquête et, en présence d'une anomalie affectant la sécurité relevée dans un groupe de véhicules, peut

exiger un rappel et une campagne de rectification. Cependant, NHTSA ne peut pas intervenir dans des conflits particuliers entre vous, votre Concessionnaire, ou Mercedes-Benz USA LLC.

Pour communiquer avec NHTSA, il suffit de composer le numéro d'urgence automobile sans frais d'interurbain au 1-888-327-4236 (Téléimprimeur : 1-800-424-9153); aller à <http://www.safercar.gov> ; ou écrire à : Administrator, NHTSA Headquarters, 1200 New Jersey Avenue, SE, West Building, Washington, DC 20590. Il est également possible d'obtenir d'autres informations au sujet de la sécurité automobile sur le site <http://www.safercar.gov>.

Enregistrement des données du véhicule

Information concernant les dispositifs d'enregistrement électronique des données

(Incluant l'avis donné conformément au code § 9951 de la Californie)

À noter que votre véhicule est équipé de dispositifs pouvant enregistrer des données sur les systèmes du véhicule.

Cette information aide, par exemple, au diagnostic des systèmes du véhicule après une collision et à constamment améliorer la sécurité du véhicule.

smart peut accéder à ces informations et les partager avec de tierces parties

- à des fins de recherche sur la sécurité ou de diagnostic
- avec l'autorisation du propriétaire ou du locataire du véhicule
- à la demande des autorités policières ou d'un organisme gouvernemental
- comme preuve lors de la résolution de différends impliquant smart, ses asso-

ciés ou son réseau de vente/de service après-vente et/ou

- tel que requis ou permis par la loi.

Information sur le copyright

Information générale

L'information sur la licence pour le logiciel gratuit et ouvert et ses composants électroniques utilisés pour votre véhicule est disponible sur le site Web suivant :

<http://www.mercedes-benz.com/opensource>



Cockpit	22
Combiné d'instruments (milles)	24
Combiné d'instruments (kilomètres)	26
Commande d'embrayage au volant de direction	28
Console centrale	29
Panneau de commandes au plafond	30
Panneau de commandes sur la porte	30

>> **Aperçu.**

Cockpit

>> Aperçu.

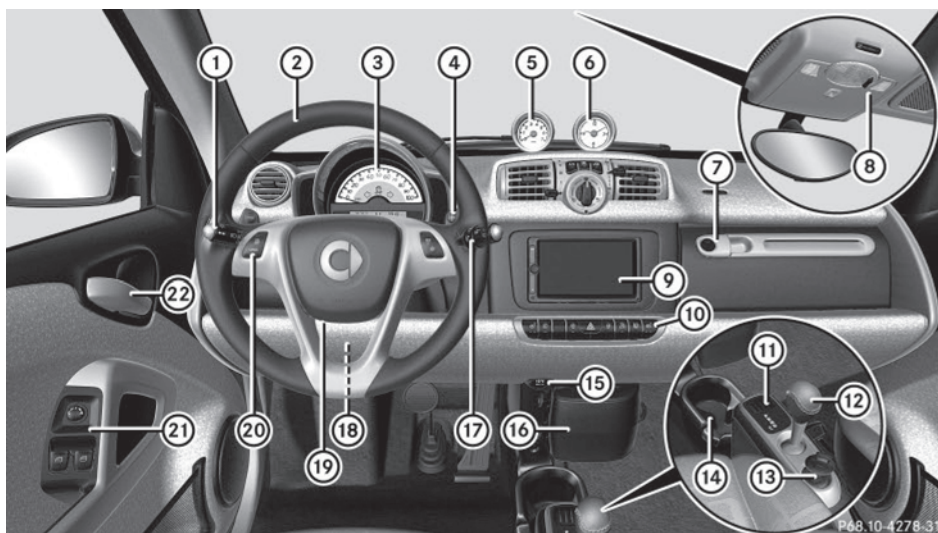

	Fonction	Page
①	Commutateur d'éclairage extérieur	69
②	Volant de direction ¹	
③	Combiné d'instruments	24
④	Commande d'embrayage au volant de direction	91
⑤	Tachymètre*	99
⑥	Montre de l'habitacle*	99
⑦	Boîte à gants	120
	Prises AUX/USB*	108
⑧	Panneau de commandes au plafond	30
⑨	Système audio*	
⑩	Commutateurs de la console centrale	29
⑪	Boîte à sous	119

	Fonction	Page
	Commutateur de toit souple rétractable ²	79
⑫	Levier sélecteur des rapports	89
⑬	Commutateur de démarrage	62
⑭	Porte-gobelets	116
⑮	Prise électrique auxiliaire	
⑯	Plateau de rangement*	120
⑰	Commutateur d'essuie-glaces	75
	Commutateur du régulateur de vitesse*	108
	Levier de commande (système de commande)*	101
⑱	Prise du diagnostic embarqué (OBD)	233

¹ Modèle pur seulement: Le volant de direction de ce véhicule peut varier de celui montré en illustration

² cabriolet seulement.

	Fonction	Page
⑰	Klaxon	
⑳	Boutons du régulateur de vitesse*	108

	Fonction	Page
㉑	Panneau de commandes sur la porte	30
㉒	Poignée de porte intérieure	58

>> Aperçu.

* Equipement optionnel

Combiné d'instruments (milles)

Milles

>> Aperçu.

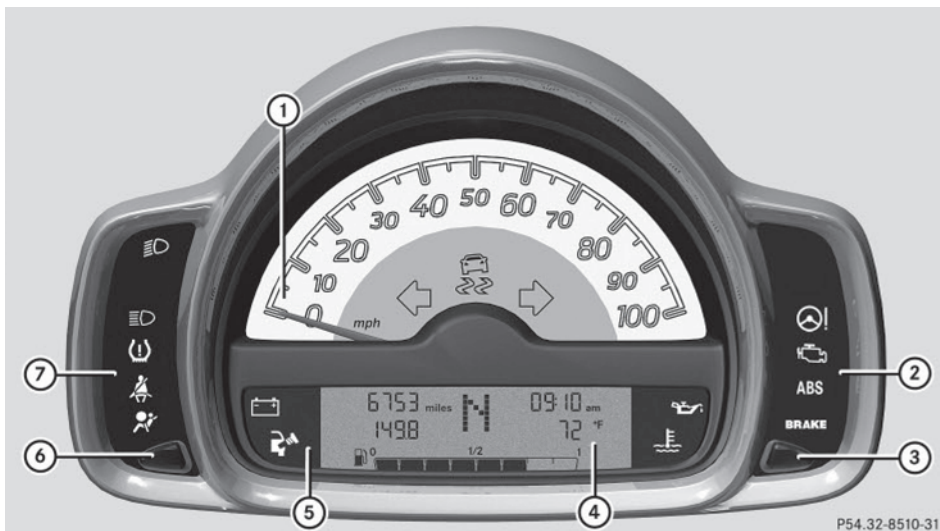

P54.32-8510-31

Combiné d'instruments (véhicules américains)

	Fonction	Page
①	Indicateur de vitesse	
②	Affichage de l'indicateur et du témoin avertisseur de droite	25
③	Réglage de l'éclairage au combiné d'instruments	100
	Réglage de l'éclairage ambiant *	73
	Réglage de l'horloge numérique	96
④	Affichage multifonction	94

	Fonction	Page
⑤	Affichage de l'indicateur et du témoin avertisseur central	25
⑥	Sélection de l'affichage de l'indicateur d'état	97
	Réglage de l'horloge numérique	96
⑦	Affichage de l'indicateur et du témoin avertisseur de gauche	25

* Equipement optionnel

Indicateur et témoins avertisseurs

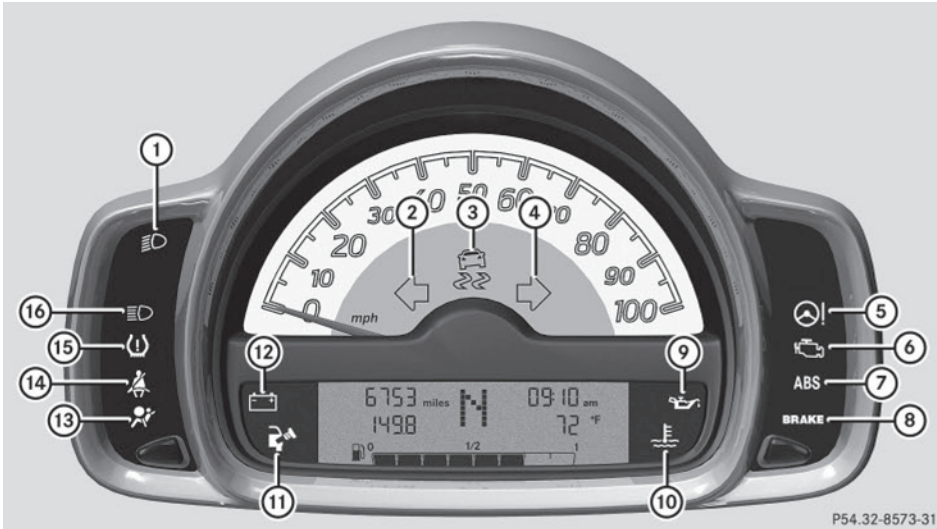

P54.32-8573-31

>> Aperçu.

	Fonction	Page		Fonction	Page
①	Témoine de feu de croisement	70, 186	⑩	Témoine avertisseur de température du liquide de refroidissement	187
②	Témoine de clignotant gauche	72, 186	⑪	Témoine du bouchon du réservoir d'essence	186
③	Témoine avertisseur ESP®		⑫	Témoine de la batterie	185
④	Témoine de clignotant droit	72, 186	⑬	Témoine SRS	183
⑤	Témoine avertisseur ESP *	184	⑭	Témoine de ceinture de sécurité	182
⑥	Témoine d'anomalie du moteur	187	⑮	Témoine combiné basse pression des pneus/anomalie TPMS*	188
⑦	Témoine ABS	180	⑯	Témoine de feu de route	72, 186
⑧	Témoine avertisseur de freinage	181			
⑨	Témoine de pression d'huile moteur	188			

* Equipement optionnel

Combiné d'instruments (kilomètres)

Kilomètres

>> Aperçu.

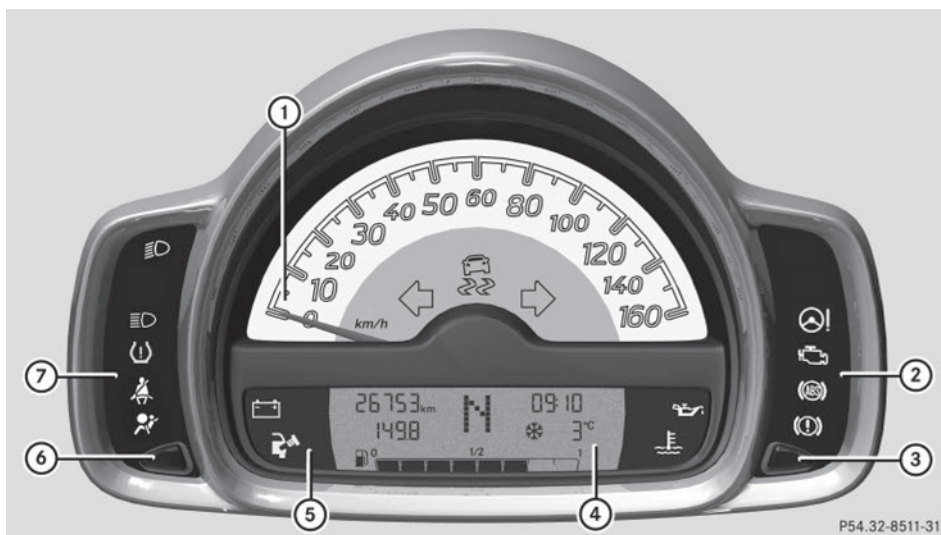

Combiné d'instruments (véhicules canadiens)

	Fonction	Page
①	Indicateur de vitesse	
②	Affichage de l'indicateur et du témoin avertisseur de droite	27
③	Réglage de l'éclairage au combiné d'instruments	100
	Réglage de l'éclairage ambiant *	73
	Réglage de l'horloge numérique	96
④	Affichage multifonction	94

	Fonction	Page
⑤	Affichage de l'indicateur et du témoin avertisseur central	27
⑥	Sélection de l'affichage de l'indicateur d'état	97
	Réglage de l'horloge numérique	96
⑦	Affichage de l'indicateur et du témoin avertisseur de gauche	27

* Equipement optionnel

Indicateur et témoins avertisseurs

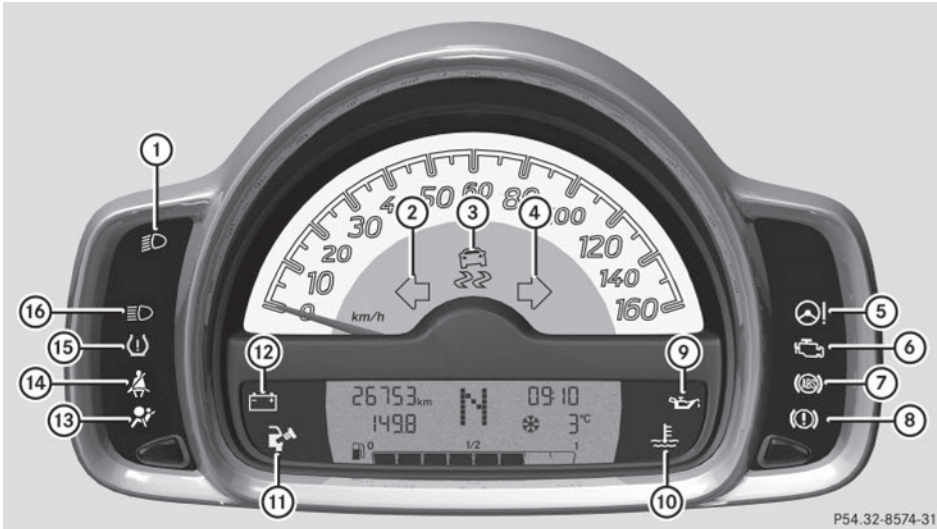

P54.32-8574-31

>> Aperçu.

	Fonction	Page		Fonction	Page
①	Témoïn de feu de croisement	70, 186	⑩	Témoïn avertisseur de température du liquide de refroidissement	187
②	Témoïn de clignotant gauche	72, 186	⑪	Témoïn du bouchon du réservoir d'essence	186
③	Témoïn avertisseur ESP®		⑫	Témoïn de la batterie	185
④	Témoïn de clignotant droit	72, 186	⑬	Témoïn SRS	183
⑤	Témoïn avertisseur EPS *	184	⑭	Témoïn de ceinture de sécurité	182
⑥	Témoïn d'anomalie du moteur	187	⑮	Témoïn combiné de basse pression des pneus/anomalie TPMS *	188
⑦	Témoïn ABS	180	⑯	Témoïn de feu de route	72, 186
⑧	Témoïn avertisseur de freinage	181			
⑨	Témoïn de pression d'huile moteur	188			

* Equipement optionnel

Commande d'embrayage au volant de direction

>> Aperçu.



P46.10-3/149-31

	Fonction	Page
①	Affichage multifonction	94
②	Palette de changement de vitesses droite ³ : Passa- tion à un rapport supé- rieur	92
③	Palette de changement de vitesses gauche ³ : Rétro- gradation	92

i Modèle pure seulement:

Le volant de direction de ce véhicule peut varier de celui montré en illustration.

³ Modèle passion et BRABUS seulement.

Console centrale

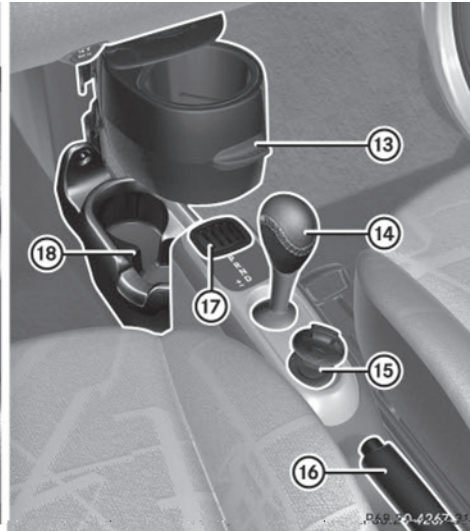
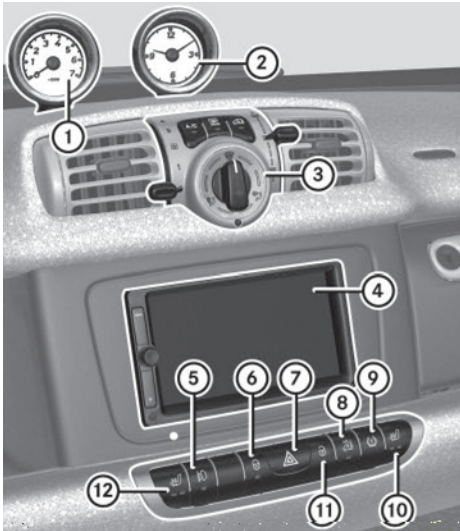

>> Aperçu.

	Fonction	Page
①	Tachymètre*	99
②	Montre de l'habitacle*	99
③	HVAC	111
④	Système audio *	107
⑤	Allumage/extinction des antibrouillards avant*	73
⑥	Commutateur de verrouillage central	58
⑦	Commutateur des feux de détresse	74
⑧	Mise en/hors fonction de la protection antiremorquage */capteur de mouvement à l'intérieur du véhicule*	53
⑨	Redémarrage du bouton TPMS	139

	Fonction	Page
⑩	Mise en/hors fonction du chauffage des sièges* côté passager	65
⑪	Commutateur de déverrouillage central	58
⑫	Mise en/hors fonction du chauffage des sièges* côté conducteur	65
⑬	Plateau de rangement*	120
⑭	Lever sélecteur des rapports	89
⑮	Commutateur de démarrage	62
⑯	Lever du frein de stationnement	86
⑰	Boîte à sous Commutateur de toit souple rétractable ⁴	119 79
⑱	Porte-gobelets	116

⁴ cabriolet seulement.

* Equipement optionnel

>> Aperçu.

Panneau de commandes au plafond

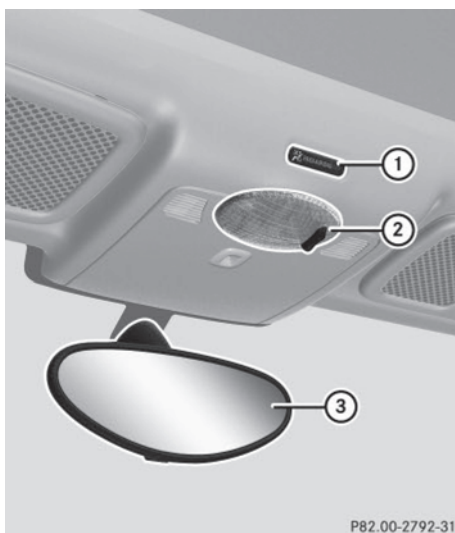

P82.00-2792-31

	Fonction	Page
①	Témoin de désactivation du coussin gonflable avant du passager	45, 179
②	Allumage et extinction de l'éclairage intérieur	74
③	Rétroviseur intérieur	67

Panneau de commandes sur la porte

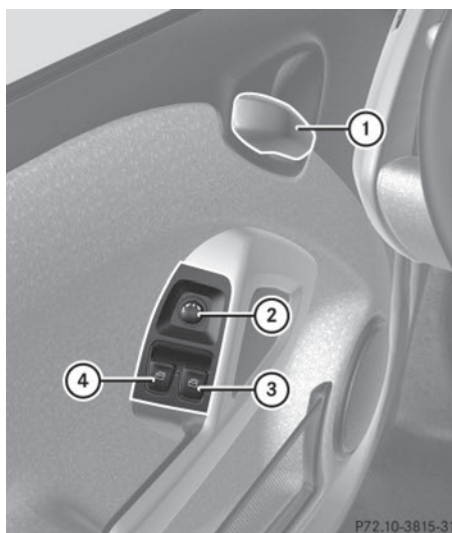

P72.10-3815-31

	Fonction	Page
①	Poignée de porte intérieure	58
②	Réglage des rétroviseurs extérieurs électriques: Manuellement	66
	Électriquement ⁵	66
③	Ouverture et fermeture de la vitre latérale de droite: Manuellement	83
	Électriquement ⁵	83
④	Ouverture et fermeture de la vitre latérale de gauche: Manuellement	83
	Électriquement ⁵	83

⁵ Modèle passion et BRABUS seulement.



Sécurité des occupants	32
Alarme de panique	49
Systèmes de sécurité en conduite	50
Système antivol	53

>> Sécurité.

Sécurité des occupants

Introduction

Ce véhicule smart est équipé de coussins gonflables et de coussins gonflables double étape pour vous protéger en cas d'accident. Cependant, les enfants peuvent être tués ou gravement blessés par un coussin gonflable qui se déploie. En effet, l'enfant assis dans un siège d'enfant orienté vers l'arrière sur le siège passager court un risque beaucoup plus grand d'être tué ou de subir des préjudices corporels graves en cas de déploiement du coussin gonflable. Or, puisque ce véhicule n'a que deux places avant et aucune à l'arrière, il est limité, comme tous les autres véhicules à deux places d'ailleurs, à retenir les enfants sur le siège passager avant. Plusieurs juridictions ont des lois interdisant le transport d'enfants de certains âges sur le siège avant d'un véhicule doté de sièges avant et arrière. Cependant, des exceptions sont faites pour permettre d'asseoir un enfant dans un système de retenue prévu pour lui sur le siège avant d'un véhicule à deux places. Si tel est le cas, les instructions et avertissements spéciaux ci-dessous doivent être observés pour le transport d'un enfant sur le siège passager d'une smart. Ce véhicule est équipé de la technologie nécessaire pour désactiver le coussin gonflable du siège passager si les circonstances l'exigent. Le conducteur doit porter une attention toute spéciale aux instructions et mises en garde suivantes, particulièrement celles qui concernent les enfants.

Cette section contient les plus importantes informations au sujet des systèmes de retenue du véhicule.

Les systèmes de retenue sont:

- Ceintures de sécurité (> page 33)
- Sièges d'enfants (> page 46)



Une protection additionnelle est fournie par:

- Le **Système de Retenue Supplémentaire (SRS)** avec:
 - Coussins gonflables (> page 36)
 - Unité de commande des coussins gonflables (avec détecteurs d'impact)
 - Rétracteurs-enrouleurs d'urgence (ETD) et limiteurs de force de ceinture de sécurité (> page 35)
- Les composantes des systèmes de coussins gonflables avec:
 - Témoin de désactivation du coussin gonflable avant du passager (> page 45)
 - Siège passager avec Système de classification de l'occupant (**Occupant Classification System (OCS)**) (> page 42)

Bien que ces systèmes soient indépendants, leurs effets sécuritaires se complètent l'un et l'autre.

i Pour des informations sur les enfants et les bébés voyageant avec vous dans le véhicule, ainsi que sur les sièges d'enfants et de bébés, voir « Enfants dans le véhicule » (> page 46).

Le système SRS effectue une auto-vérification quand le contact est établi et à intervalles réguliers pendant que le moteur tourne. Ceci facilite la détection précoce des anomalies. Le témoin SRS  s'allume dans le combiné d'instruments lorsque le contact est mis et s'éteint après quatre secondes environ.

Le témoin SRS  s'éteint après que le moteur est en marche, pour indiquer que les composantes SRS sont opérationnelles. Une anomalie est détectée dans le système si le témoin SRS :

- ne s'éteint pas 4 secondes environ après avoir établi le contact
- ne s'allume pas du tout
- s'allume après le démarrage ou pendant la conduite

ATTENTION

Toute modification ou travail inadéquat effectué sur les systèmes de retenue (tels que ceintures de sécurité et ancrages, rétracteurs-enrouleurs d'urgence (ETD), limiteurs de force de ceinture de sécurité ou coussins gonflables), ainsi que leur câblage, de même que toute altération des systèmes électroniques interreliés pourrait entraîner la défectuosité des systèmes de retenue. Les coussins gonflables ou les rétracteurs-enrouleurs d'urgence (ETD), par exemple, peuvent se déployer involontairement, sinon ne pas se déployer en cas d'accident, même si le seuil de décélération pour le déploiement des coussins gonflables est dépassé. Par conséquent, ne jamais modifier les systèmes de retenue. Ne pas altérer non plus les composantes électroniques ni leurs logiciels.

ATTENTION

Si le témoin  s'allume pendant la conduite ou ne s'allume pas du tout, le système d'auto-vérification SRS a détecté une anomalie. Par mesure de sécurité, on recommande fortement de quitter la route immédiatement mais sécuritairement et d'arrêter le véhicule. Faire vérifier immédiatement le système par un Concessionnaire smart agréé; autrement le SRS peut ne pas se déployer lorsque nécessaire lors d'un accident, ce qui peut résulter en de sérieuses ou fatales blessures, ou il peut se déployer soudainement et sans nécessité ce qui peut également causer des blessures. De plus, un travail de réparation mal effectué sur le système SRS risque de rendre le système inefficace ou d'entraîner le déploiement imprévu du coussin gonflable. Par conséquent, faire effectuer le travail

sur le système SRS seulement par des techniciens qualifiés. Contacter un Concessionnaire smart agréé. S'il est nécessaire de modifier un système de coussin gonflable pour accommoder une personne souffrant d'un handicap quelconque, contacter le Concessionnaire smart agréé local.

Ceintures de sécurité

L'utilisation des ceintures de sécurité et des systèmes de retenue d'enfant est requise par la loi dans les 50 états américains, le District de Columbia, les territoires américains et dans toutes les provinces et territoires canadiens.

Même quand ce n'est pas obligatoire, tous les occupants du véhicule devraient boucler leur ceinture de sécurité, dès que le véhicule est en mouvement.

Pour plus d'information, voir la section «Bouclage des ceintures de sécurité» (▷ page 67).

-  Pour des informations sur les enfants et les bébés voyageant avec vous dans le véhicule, ainsi que sur les sièges d'enfants et de bébés, voir «Enfants dans le véhicule» (▷ page 46).

ATTENTION

Avant de prendre la route, toujours boucler sa ceinture de sécurité. Toujours s'assurer que tous les passagers sont correctement attachés.

Le défaut de correctement boucler et positionner la ceinture de sécurité augmente considérablement le risque de blessures et leur gravité en cas d'accidents. Le conducteur et son passager doivent toujours porter leur ceinture de sécurité.

En cas d'accident, la gravité des blessures augmente considérablement si les ceintures de sécurité ne sont pas correctement bouclées.

Si la ceinture de sécurité n'est pas bouclée, il existe un risque beaucoup plus

grand de heurter l'intérieur du véhicule ou d'en être éjecté. Il y a risque d'être gravement blessé, voire tué.

Dans un même accident, la possibilité de blessures graves ou mortelles est moindre si la ceinture de sécurité est correctement bouclée. Les coussins gonflables peuvent assurer une protection seulement si l'occupant porte sa ceinture de sécurité correctement.

ATTENTION

Ne jamais voyager dans un véhicule dont le dossier du siège est excessivement incliné car cela est dangereux. En cas de collision, il serait possible de glisser sous la ceinture de sécurité. Ceci pourrait exercer une pression sur l'abdomen ou le cou et causer des blessures graves, voire mortelles. Le dossier de siège et la ceinture de sécurité offrent la meilleure protection possible uniquement lorsque les occupants sont assis en position presque verticale et que la ceinture est correctement positionnée sur le corps.

ATTENTION

Ne jamais permettre que le nombre de passagers excède celui des ceintures de sécurité. S'assurer que tous les passagers sont correctement et indépendamment bouclés dans leurs sièges avec leurs propres ceintures de sécurité. Ne jamais utiliser une ceinture de sécurité pour plus d'une personne à la fois.

ATTENTION

Les ceintures de sécurité impliquées dans un accident doivent être inspectées par smart. C'est seulement de cette façon qu'il sera possible de déterminer si les ceintures ont été endommagées ou mises sous tension. Les ceintures de sécurité endommagées ou mises sous tension pourraient ne pas assurer la protection requise en cas d'accident ultérieur.

Utiliser uniquement des ceintures de sécurité homologuées par smart.

Ne pas faire de modification aux ceintures de sécurité. Le déclenchement imprévu des rétracteurs-enrouleurs d'urgence (ETD) ou leur manquement à s'activer lorsque nécessaire peut survenir.

Ne pas blanchir ni teindre les sangles des ceintures de sécurité, au risque de les affaiblir considérablement. En cas d'accident, elles pourraient ne pas fournir une protection adéquate.

Faire exécuter tout le travail uniquement par des techniciens qualifiés. Contacter un Concessionnaire smart agréé.

ATTENTION

BON USAGE DES CEINTURES DE SÉCURITÉ

- Les ceintures de sécurité fonctionnent uniquement si elles sont correctement utilisées. Ne jamais les boucler de toute autre façon que celle décrite dans la présente section. De graves blessures pourraient survenir en cas d'accident.
- Chaque occupant devrait boucler sa ceinture de sécurité en tout temps, étant donné qu'elle aide à réduire le risque de blessures et leur gravité en cas d'accidents, y compris les capotages. Le système de retenue intégré comprend le SRS (coussin gonflable avant du conducteur, coussin gonflable avant du passager, coussins gonflables tête-thorax) et les rétracteurs-enrouleurs d'urgence (ETD) et limiteurs de force des ceintures de sécurité.

Le système vise à améliorer la protection fournie par les ceintures de sécurité en cas d'accident frontal et latéral.

- Ne jamais glisser la ceinture épaulière sous le bras, contre le cou ou à côté de l'épaule. Le corps pourrait se déplacer trop loin en cas d'accident frontal, ce qui augmenterait le risque de blessures cervicales. La ceinture exercerait une trop grande pression sur les côtes et

l'abdomen, risquant ainsi d'endommager sérieusement les organes internes tels que le foie et la rate.

- Ne jamais boucler la ceinture par-dessus des objets rigides ou cassants sur ou dans les vêtements, tels que lunettes, stylos, clés, etc., car ces objets pourraient causer des blessures.
- Positionner la sangle ventrale aussi bas que possible sur les hanches et non pas par dessus l'abdomen. Si la courroie ventrale est positionnée par dessus l'abdomen, elle pourrait causer de graves blessures en cas d'accident.
- Ne jamais utiliser une ceinture de sécurité pour plus d'une personne à la fois. Ne jamais attacher une ceinture de sécurité autour d'une personne et d'une autre personne ou autres objets en même temps.
- Les ceintures ne devraient pas être vrillées. En cas de collision, l'occupant ne bénéficierait pas de la pleine largeur de la ceinture pour répartir les forces de l'impact et risquerait d'être blessé. Une ceinture de sécurité vrillée autour du corps pourrait causer des blessures.
- Les femmes enceintes devraient également toujours utiliser la ceinture ventrale-épaulière. La sangle ventrale devrait être placée le plus bas possible sur les hanches, pour éviter la moindre pression possible contre l'abdomen.
- Ne jamais placer les pieds sur le combiné d'instruments, le tableau de bord ou sur le siège. Toujours garder les deux pieds sur le plancher à l'avant du siège.
- Lors de l'utilisation d'une ceinture de sécurité pour retenir un bébé dans un siège d'enfant ou un jeune enfant dans un siège d'appoint, toujours suivre les instructions du fabricant de ces sièges d'enfants.

Rétracteurs-enrouleurs d'urgence (ETD) et limiteurs de force des ceintures de sécurité

Les ceintures de sécurité sont équipées de rétracteurs-enrouleurs d'urgence et de limiteurs d'effort des ceintures de sécurité.

Les rétracteurs-enrouleurs d'urgence sont conçus pour s'activer dans les cas suivants:

- lors de collisions frontales ou arrière excédant un seuil prédéterminé de déploiement
- si les systèmes de retenue sont opérationnels et fonctionnent correctement
- lors de collisions avec une décélération/accélération élevée du véhicule en direction longitudinale (c.-à-d. en collision frontale)
- au siège passager lorsque le siège est occupé et que la ceinture de sécurité est bouclée
- indépendamment des coussins gonflables avant

Lors d'une collision, les rétracteurs-enrouleurs d'urgence tendent la ceinture de sécurité plus étroitement autour du corps. Les limiteurs d'efforts de la ceinture de sécurité, lorsqu'ils sont activés, réduisent la force exercée par les ceintures de sécurité sur les occupants lors d'un accident.

Lors du déclenchement du rétracteur-enrouleur d'urgence, le témoin SRS  s'allume au combiné d'instruments, voir «Témoin SRS» (▷ page 183).

ATTENTION

Une fois déclenchés, les rétracteurs-enrouleurs d'urgence ne fonctionneront plus et doivent être remplacés. Pour ce faire, smart recommande de visiter un atelier spécialisé. Plus précisément, le travail relatif à la sécurité ou aux systèmes reliés à la sécurité du véhicule doit être

effectué par un spécialiste compétent en atelier.

Lors de la mise au rebut des rétracteurs-enrouleurs d'urgence, se conformer à la réglementation applicable. Cette réglementation est disponible chez tout Concessionnaire smart agréé.

Le limiteur d'effort des ceintures de sécurité est conçu pour fonctionner conjointement avec le coussin gonflable avant, qui absorbe une partie des forces de décélération de la ceinture de sécurité, répartissant ainsi la charge sur une surface plus étendue.

Dans l'éventualité d'une collision frontale ou arrière, le rétracteur-enrouleur d'urgence se déclenche si le véhicule décélère ou accélère suffisamment en direction longitudinale au moment de l'impact, lorsque le contact en fonction.

Coussins gonflables

Les coussins gonflables peuvent réduire la sévérité des blessures en cas de collisions graves, par exemple lors d'une collision frontale ou latérale.

ATTENTION

Les coussins gonflables sont conçus pour réduire le potentiel de blessures dans certaines collisions frontales (coussins gonflables avant et coussins gonflables du genou) ou latérales (coussins gonflables tête-thorax, rideaux gonflables et coussins gonflables thorax-pelvis) pouvant causer des blessures graves. Cependant, il n'existe à l'heure actuelle aucun système qui puisse éliminer totalement les blessures et leurs conséquences.

Le déclenchement des coussins gonflables provoque momentanément le dégagement d'une minime quantité de poussière émanant des coussins gonflables. Cependant, cette poussière n'est ni nocive pour la santé, ni indicatrice d'incendie dans le

véhicule. Elle peut toutefois causer des difficultés respiratoires temporaires à ceux qui souffrent d'asthme ou d'autres problèmes respiratoires. Pour éviter cette situation, on suggère de sortir du véhicule dès qu'il est sécuritaire de le faire. Si on ressent des difficultés respiratoires mais qu'il est impossible de sortir du véhicule après le déploiement du coussin gonflable, ouvrir une vitre ou une porte pour faire entrer l'air frais.

ATTENTION

Afin de diminuer le risque de blessures lors du déploiement des coussins gonflables avant, il est très important que le conducteur et le passager soient toujours correctement assis et bouclent correctement leur ceinture de sécurité.

Pour assurer une protection maximale en cas de collision, toujours s'asseoir en position normale, le dos appuyé contre le dossier. Boucler la ceinture de sécurité et veiller à ce qu'elle soit bien positionnée sur le corps.

Étant donné que le coussin se gonfle très rapidement et avec force, le fait de garder les mains sur le volant aide à maintenir une bonne distance du coussin gonflable.

Les occupants qui n'ont pas bouclé leur ceinture, qui sont mal assis sur le siège ou trop près du coussin gonflable pourraient être gravement blessés, voire tués par un coussin gonflable en raison du déploiement extrêmement rapide et puissant:

- S'asseoir correctement bouclé en position aussi droite que possible, le dos appuyé contre le dossier du siège.
- Reculer le siège du conducteur aussi loin que possible, tout en assurant le bon fonctionnement des commandes du véhicule. La distance entre le centre de la poitrine du conducteur et le centre du couvre-coussin gonflable sur le volant doit être d'au moins 25 cm (10 pouces) ou plus. Les réglages du siège permettent

d'y parvenir. En cas de difficulté, contacter votre Concessionnaire smart agréé.

- Ne pas pencher outre mesure la tête ou la poitrine près du volant de direction ou du tableau de bord.
- Manoeuvrer le volant par le rebord. Éviter de placer les mains et les bras à l'intérieur, car cela peut augmenter les risques et la gravité des blessures aux mains et aux bras en cas de déploiement du coussin gonflable avant du conducteur.
- Quand le siège passager est occupé, le régler aussi loin que possible du tableau de bord.
- Les occupants, surtout les enfants, ne devraient jamais se placer, ou pencher la tête, dans l'aire de la porte où le coussin gonflable tête-thorax (cabriolet) ou le coussin gonflable latéral thorax-pelvis (coupé) pourrait se déployer. En cas de déploiement du coussin gonflable tête-thorax (cabriolet) ou du coussin gonflable latéral thorax-pelvis (coupé) ils pourraient subir de graves blessures, voire la mort. Toujours s'asseoir en position presque verticale et utiliser les ceintures de sécurité ainsi que les systèmes de retenue appropriés à la taille et au poids de l'enfant, ou un siège d'appoint approprié à la taille et au poids de l'enfant.

Le défaut d'adhérer à ces directives pourrait causer des blessures graves au conducteur et aux autres occupants du véhicule.

Lors de la vente du véhicule, il est important que le propriétaire informe l'acheteur sur ces points sécuritaires. S'assurer de lui remettre le présent Guide du conducteur.

- i** Les coussins gonflables sont conçus pour se déployer uniquement dans certaines collisions frontales (coussins gonflables avant et coussins de protec-

tion des genoux) ou latérales (coussins gonflables tête-thorax, rideaux gonflables et coussins gonflables thorax-pelvis) qui excèdent un seuil de déploiement préréglé. C'est seulement dans ces circonstances qu'ils procurent une protection additionnelle.

Le conducteur et le passager doivent toujours porter leur ceinture de sécurité. Autrement, les coussins gonflables ne seront pas en mesure de fournir la protection additionnelle.

Dans le cas de collisions autres ou de collisions sous le seuil de déploiement des coussins gonflables, les coussins ne seront pas déployés. Le conducteur et le passager seront alors protégés dans les limites permises par le port d'une ceinture de sécurité correctement bouclée. Une ceinture correctement bouclée est aussi requise pour la protection adéquate des occupants lors d'un capotage. La présence des coussins gonflables n'est pas un prétexte pour ne pas porter la ceinture de sécurité.

Il est important, pour la sécurité du conducteur et du passager, de remplacer les coussins gonflables déployés et de réparer ceux qui sont défectueux, pour assurer la protection maximale des occupants en cas d'accident.

Règles de sécurité concernant les ceintures de sécurité, les rétracteurs-enrouleurs d'urgence (ETD) et les coussins gonflables

ATTENTION

- Les ceintures de sécurité endommagées ou qui ont été fortement sollicitées lors d'un accident doivent être remplacées et leurs points d'ancrage doivent également être vérifiés. Utiliser uniquement les ceintures de sécurité installées ou

fournies par un Concessionnaire smart agréé.

- Les coussins gonflables et les rétracteurs-enrouleurs d'urgence (ETD) contiennent du Perchlorate, une matière pouvant exiger une manipulation et des dispositions spéciales pour l'environnement. Vérifier les directives à cet effet auprès de la municipalité. Résidents de la Californie, voir <http://www.dtsc.ca.gov/HazardousWaste/Perchlorate/index.cfm>.
- Compte tenu de la rapidité de déploiement du volume d'air requis et de la composition textile des coussins gonflables, il y a risque d'abrasions cutanées ou d'autres blessures éventuellement plus graves lors de leur déploiement.
- Les coussins gonflables et les rétracteurs-enrouleurs d'urgence (ETD) sont conçus pour ne servir qu'une seule fois. Un coussin gonflable ou un rétracteur-enrouleur d'urgence (ETD) qui s'est déployé doit être remplacé.
- Ne pas faire passer les ceintures de sécurité sur des extrémités pointues. Elles pourraient se déchirer.
- Ne pas effectuer de modifications pouvant nuire à l'efficacité des ceintures.
- Aucune modification ne doit être apportée aux composantes ou câblage du dispositif SRS. Ceci inclut : le changement ou l'enlèvement de toute composante ou pièce du SRS, l'installation de matériel de garniture supplémentaire, écussons, etc. sur le moyeu du volant, le couvre-coussin gonflable avant du siège passager, les côtés extérieurs des dossiers de siège, ainsi que l'installation d'équipements électronique et électrique additionnels sur ou près des composantes et câblage SRS. Ne placer aucun objet entre les coussins gonflables et les occupants (colis, sacs à main, parapluies, etc.).

- Ne pas blanchir ni teindre les sangles des ceintures de sécurité, au risque de les affaiblir considérablement. En cas d'accident, elles pourraient ne pas fournir une protection adéquate.
- Ne pas accrocher de cintres sur les crochets à vêtements ou les poignées monétaires de la porte. Ces objets pourraient devenir des projectiles causant des blessures à la tête et autres, en cas de déploiement du coussin gonflable tête-thorax.
- Les composantes du coussin gonflable deviennent chauds après le déploiement. Ne pas y toucher.
- Ne jamais placer les pieds sur le combiné d'instruments, le tableau de bord ou sur le siège. Toujours garder les deux pieds sur le plancher à l'avant du siège.
- De plus, un travail de réparation mal effectué sur le système SRS risque de rendre le système inefficace ou d'entraîner le déploiement imprévu du coussin gonflable. Par conséquent, faire effectuer le travail sur le système SRS seulement par des techniciens qualifiés. Contacter un Concessionnaire smart agréé.
- Pour la protection des occupants du véhicule, les règles de sécurité établies par nos services doivent être respectées à la lettre lors de la mise au rebut des coussins gonflables ou des rétracteurs enrouleurs d'urgence (ETD). Ces règles peuvent être obtenues auprès de tout Concessionnaire smart agréé.

Fonctionnement d'un coussin gonflable

Un coussin gonflable se déploie en quelques millisecondes. Si un coussin gonflable se déploie, le témoin SRS  s'allume au combiné d'instruments.

! Si les coussins gonflables se déploient, un bruit violent et de la poussière pourraient apparaître. Le

déploiement du coussin ne présente essentiellement aucun risque pour l'ouïe.

Un coussin gonflable déployé ralentit et diminue le mouvement de l'occupant. Lorsque l'occupant entre en contact avec un coussin gonflable avant ou un coussin gonflable tête-thorax (cabriolet seulement), des gaz chauds s'échappent des coussins gonflables avant déployés et des coussins gonflables tête-thorax (cabriolet seulement). Ceci réduit la charge sur la tête et la partie supérieure du corps de l'occupant. Ces coussins gonflables sont par la suite dégonflés après l'accident.

Coussin gonflable avant du conducteur et du passager

Les coussins gonflables avant visent à réduire les risques de blessures en cas de certains impacts frontaux.

Le coussin gonflable avant du conducteur et du passager sont déployés

- lors de l'impact avec une décélération élevée du véhicule en direction longitudinale
- indépendamment des autres coussins gonflables déployés dans le véhicule
- jamais en cas de capotage, à moins qu'une décélération élevée du véhicule en direction longitudinale soit détectée

i Les coussins gonflables avant de ce véhicule ont été conçus pour se déployer en deux étapes. Ceci permet le gonflement à des taux différents en fonction de la décélération du véhicule et de la ceinture de sécurité bouclée ou non bouclée, telle que perçue par l'unité de commande des coussins gonflables.

Du côté passager, le déploiement du coussin gonflable avant est de plus influencé par la catégorie de poids du passager, tel qu'identifié par le Système de classification de l'occupant (▷ page 42).

Plus le passager est léger, plus la décélération requise du véhicule devra être élevée pour permettre le déploiement de la deuxième étape de gonflement du coussin gonflable.

Les coussins gonflables ne se déploient pas lors de collisions qui n'excèdent pas les seuils de déploiement pré-réglés. En pareils cas, les ceintures de sécurité visent à assurer la protection des occupants.

Le coussin gonflable du passager se déploiera seulement si :

- le système, en fonction des capteurs de poids OCS, détermine que le siège passager est occupé et que le témoin  n'est pas allumé (▷ page 45)
- l'impact excède un seuil de déploiement prédéterminé

Le coussin gonflable du conducteur se trouve dans le logement du volant de direction. Le coussin gonflable avant du passager se trouve dans la boîte à gants.

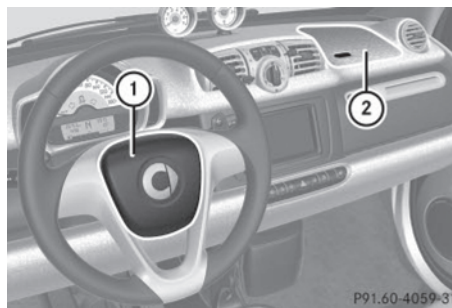

- ① Coussin gonflable avant du conducteur
- ② Coussin gonflable avant du passager

Coussins gonflables de protection des genoux

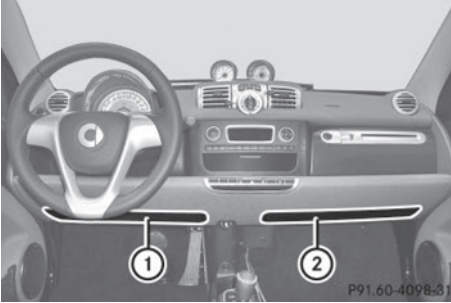

- ① Coussin gonflable de protection des genoux du conducteur
- ② Coussin gonflable de protection des genoux du passager

Le coussin de protection des genoux est conçu pour procurer une protection accrue au conducteur et au passager contre le risque de blessures aux genoux, aux cuisses et à la partie inférieure des jambes. Les coussins gonflables de protection des genoux fonctionnent mieux lorsque les ceintures de sécurité sont bien positionnées et bouclées. Ils sont conçus pour fonctionner conjointement avec les coussins gonflables en certains cas d'impacts frontaux, si le système détermine que le déploiement du coussin gonflable peut offrir une protection accrue par rapport à la ceinture de sécurité. Les coussins de protection des genoux fonctionnent mieux lorsque les ceintures de sécurité sont bien positionnées et bouclées.

Coussins gonflables tête-thorax (cabriolet seulement)

⚠ ATTENTION

À noter cependant que le risque de blessures causées par les coussins gonflables tête-thorax existe si les occupants, surtout les enfants, ne sont pas correctement assis ou retenus dans les sièges adjacents à des coussins gonflables tête-thorax, prévus

pour se déployer rapidement en cas de collision latérale.

Afin d'éviter le risque de blessures, se conformer aux directives suivantes:

- (1) Les occupants, surtout les enfants, ne devraient jamais se placer, ou pencher la tête, dans l'aire de la porte où le coussin gonflable tête-thorax pourrait se déployer. En cas de déploiement des coussins gonflables latéraux, ils pourraient subir de graves blessures, voire la mort.
- (2) Toujours s'asseoir en position presque verticale, utiliser les ceintures de sécurité correctement, et pour les enfants de 12 ans et moins, utiliser le système de retenue, siège d'enfant ou rehausseur appropriés à la taille et au poids de l'enfant.
- (3) Toujours boucler correctement les ceintures de sécurité.

⚠ ATTENTION

N'utiliser que des couvre-sièges testés et approuvés par smart pour votre véhicule. Une housse de siège doit comporter une couture de contrôle pour le coussin gonflable tête-thorax. Dans le cas contraire, les housses de siège pourraient nuire ou empêcher le déploiement des coussins gonflables tête-thorax. Contacter un Concessionnaire smart agréé pour la disponibilité.

Lors du déploiement, les coussins gonflables tête-thorax visent à fournir une protection accrue pour la tête et le thorax (mais pas les bras) aux occupants du côté du véhicule où survient l'impact.

Les coussins gonflables tête-thorax se déploient

- du côté du véhicule où survient l'accident (lorsque le côté passager est accidenté seulement si le siège est occupé)
- lors de l'impact accompagné d'une décélération ou d'une accélération élevée du véhicule en direction latérale, par exemple un impact latéral
- selon que la ceinture de sécurité est utilisée ou non
- indépendamment du déploiement des coussins gonflables avant
- indépendamment du rétracteur-enrouleur d'urgence

Les coussins gonflables tête-thorax sont intégrés dans les dossiers des sièges conducteur et passager.

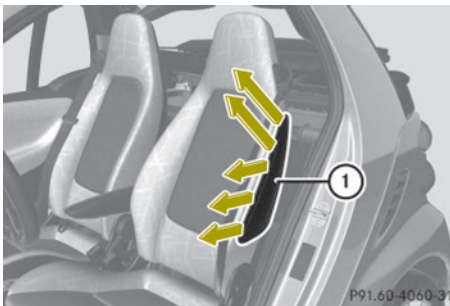

① Coussins gonflables tête-thorax

Rideaux gonflables et coussins gonflables latéraux thorax-pelvis (coupé seulement)

⚠ ATTENTION

À noter cependant que le risque de blessures causées par les coussins gonflables thorax-pelvis existe si les occupants, surtout les enfants, ne sont pas correctement assis ou retenus dans les sièges adjacents à un coussin gonflable latéral thorax-pelvis prévus pour se déployer rapidement en cas de collision latérale.

Afin d'éviter le risque de blessures, se conformer aux directives suivantes:

- (1) Les occupants, surtout les enfants, ne devraient jamais se placer, ou pencher la tête, dans l'aire de la porte où le coussin gonflable latéral thorax-pelvis pourrait se déployer. En cas de déploiement du coussin gonflable latéral thorax-pelvis, ils pourraient subir de graves blessures, voire la mort.
- (2) Toujours s'asseoir en position presque verticale, utiliser les ceintures de sécurité correctement, et pour les enfants de 12 ans et moins, utiliser le système de retenue, siège d'enfant ou rehausseur appropriés à la taille et au poids de l'enfant.
- (3) Toujours boucler correctement les ceintures de sécurité.

⚠ ATTENTION

N'utiliser que des couvre-sièges testés et approuvés par smart pour votre véhicule. Une housse de siège doit comporter une couture de contrôle pour le coussin gonflable latéral thorax-pelvis. Dans le cas contraire, les housses de siège pourraient nuire ou empêcher le déploiement des coussins gonflables latéraux thorax-pelvis. Contacter un Concessionnaire smart agréé pour la disponibilité.

Rideaux gonflables latéraux

Les rideaux gonflables latéraux visent à fournir une protection accrue pour la tête, mais pas pour la poitrine ou les bras.

Les rideaux gonflables latéraux se déploient

- du côté accidenté du véhicule
- dans les cas de décélération ou d'accélération latérale élevée du véhicule
- indépendamment des coussins gonflables avant

- que le siège passager avant soit occupé ou pas
- lors d'un capotage, si le système détecte que le déploiement du coussin gonflable peut offrir une protection supplémentaire à celle fournie par la ceinture de sécurité.

Les rideaux gonflables latéraux sont intégrés dans le côté intérieur du cadre du toit. Ils se trouvent au-dessus des portes, entre les montants A et B.

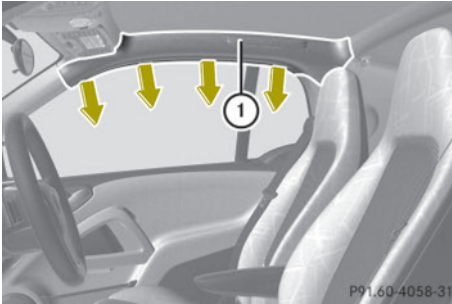

① Rideaux gonflables latéraux

Coussins gonflables latéraux thorax-pelvis

Les coussins gonflables thorax-pelvis visent à fournir une protection accrue pour le thorax et le pelvis, mais pas pour les bras.

Coussins gonflables latéraux thorax-pelvis se déploient

- du côté accidenté du véhicule
- dans les cas de décélération ou d'accélération latérale élevée du véhicule
- indépendamment des coussins gonflables avant
- peu importe si la ceinture de sécurité du côté accidenté du véhicule est utilisée
- indépendamment des rétracteurs-enrouleurs d'urgence (ETD).

Les coussins gonflables latéraux thorax-pelvis ne se déploient habituellement pas lors d'un capotage.

Les coussins gonflables latéraux thorax-pelvis se déploient, cependant, si le système détecte

- un taux élevé de décélération ou d'accélération latérale du véhicule, et
- que le déploiement du coussin gonflable offre une protection additionnelle à celle fournie par la ceinture de sécurité.

Les coussins gonflables thorax-pelvis sont intégrés dans les dossiers des sièges conducteur et passager.

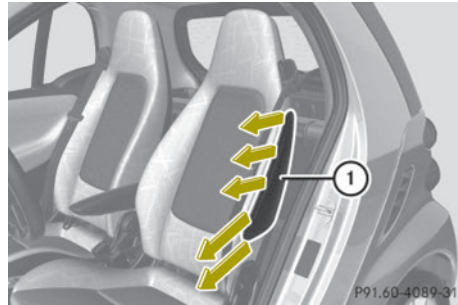

① Coussins gonflables latéraux thorax-pelvis

Système de classification de l'occupant

Le système de classification de l'occupant (OCS) **O**ccupant **C**lassification **S**ystem (OCS) active ou désactive automatiquement le coussin gonflable avant du siège passager, selon la catégorie de poids de l'occupant, laquelle est déterminée par les données du capteur de poids du siège passager.

i Basé sur la catégorie de poids de l'occupant déterminée par des lectures du capteur de poids du siège passager, le système se désactive également



- coussins gonflables tête-thorax (cabriolet)
- rideau gonflable (coupé)
- coussin gonflable latéral thorax-pelvis (coupé)

- enrouleurs-rétracteurs d'urgence (ETD)
- limiteur d'effort des ceintures de sécurité.

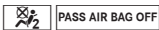
Afin d'assurer une bonne classification, l'occupant doit être correctement bouclé, assis en position aussi droite que possible, le dos appuyé contre le dossier et les pieds sur le sol. Si l'occupant transfère son poids ailleurs dans le véhicule (en s'appuyant sur les accoudoirs, par exemple), le système OCS risque de ne pouvoir déterminer sa catégorie de poids.

- i** Si le siège, incluant la housse et le coussin, a besoin d'un quelconque entretien ou réparation, ramener le véhicule chez un Concessionnaire smart agréé. Seuls les accessoires de siège homologués par smart peuvent être utilisés. Tant le conducteur que le passager devraient toujours vérifier le témoin  pour déterminer si le passager est correctement positionné (▷ page 45).

ATTENTION

Si le témoin  s'allume lorsqu'un adulte ou une personne de plus grande taille qu'une petite personne prend place sur le siège passager, demander à cet occupant de se repositionner sur le siège jusqu'à ce que le témoin  s'éteigne

En cas d'accident, l'unité de commande du coussin gonflable empêche le déploiement du coussin gonflable avant du siège passager lorsque le système OCS détermine que le poids de l'occupant de ce siège est celui d'un enfant typique de 12 mois ou moins, assis dans un siège d'enfant standard ou que le siège du passager n'est pas occupé. Si le système OCS détermine que l'occupant du siège passager avant est d'un poids supérieur ou inférieur à celui d'un enfant de 12 mois assis dans un siège d'enfant standard, le témoin  s'allume

s'allume lorsque le contact est établi et reste allumé pour indiquer que le coussin gonflable du siège passager avant est désactivé.

Lorsque le système OCS détermine que le siège passager est classifié comme étant vide, le témoin  s'allumera et restera allumé.

Si le système OCS détermine que l'occupant du siège passager est d'un poids supérieur à celui d'un enfant de 12 mois assis dans un siège d'enfant standard ou est un petit individu (tel qu'un jeune adolescent ou un petit adulte), le témoin  s'allume pendant environ 4 secondes lorsque le contact est établi et alors, selon la lecture du capteur de poids de l'occupant du siège, demeure allumé ou s'éteint.

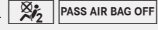
L'allumage du témoin  indique la désactivation du coussin gonflable avant du siège passager.

Lorsque le témoin  est éteint et que le siège passager est occupé par un adulte ou une personne de plus grande taille qu'une petite personne, le coussin gonflable avant du passager est activé.

Lorsque le système OCS détermine que le poids de l'occupant du siège passager représente un adulte ou une personne de plus grande taille qu'une petite personne, le témoin  s'allumera pendant 4 secondes environ lorsque le contact est établi et s'éteindra ensuite pour indiquer que le coussin gonflable avant du siège passager est activé.

Si le témoin  est allumé, le coussin gonflable avant du siège passager est désactivé et ne se déploiera pas.

Si le témoin  n'est pas allumé, le coussin gonflable avant du siège passager est activé et se déploiera.

- en cas de certaines collisions frontales
- lorsque l'impact excède le seuil de déploiement préréglé
- indépendamment des coussins gonflables tête-thorax

Si le coussin gonflable avant du siège passager se déploie, le taux de gonflage est influencé par

- le taux de décélération du véhicule ainsi que la ceinture de sécurité bouclée ou non bouclée, selon l'évaluation de l'unité de contrôle du coussin gonflable.
- la catégorie de poids du passager, telle qu'identifiée par le système OCS



ATTENTION



Les enfants de 12 ans et moins doivent être assis et bien retenus dans un siège d'enfant approprié, ou un siège d'appoint recommandé pour la taille et le poids de l'enfant. Le système de retenue ou le siège d'enfant doit être correctement installés avec la ceinture de sécurité du véhicule, conformément aux instructions du fabricant du siège pour enfant.

Les enfants risquent d'être blessés grièvement, voire mortellement, par un coussin gonflable en déploiement. Noter l'information importante suivante:

- La technologie des coussins gonflables de ce véhicule prévoit la désactivation du coussin gonflable avant du siège passager lorsque le système détecte la présence du poids typique d'un enfant de 12 mois ou moins et du siège d'enfant standard approprié sur le siège passager.
- Un enfant assis dans un siège d'enfant orienté vers l'arrière sur le siège passager sera blessé grièvement, voire mortellement, en cas de déploiement du coussin gonflable du passager lors d'un accident, ce qui peut arriver dans cer-

taines circonstances, même si la technologie de coussin gonflable est installée dans le véhicule.

- Si les circonstances exigent que le siège pour enfant orienté vers l'arrière soit installé sur le siège passager, s'assurer que le témoin  indiquant la désactivation du coussin gonflable avant, soit allumé. Si ce témoin  n'est pas allumé ou s'éteint pendant que le siège d'enfant est installé sur le siège, en vérifier l'installation.

Vérifier périodiquement le témoin  pendant la conduite pour s'assurer que ce témoin  reste allumé.

Si le témoin  s'éteint ou reste éteint, ne pas transporter d'enfant sur le siège passager avant d'avoir fait réparer le système.

Un enfant assis dans un siège d'enfant orienté vers l'arrière sur le siège passager risque d'être blessé grièvement, voire mortellement, en cas de déploiement du coussin gonflable avant du siège passager.

- Si les circonstances exigent qu'un siège d'enfant orienté vers l'avant soit installé sur le siège passager avant, reculer le siège aussi loin que possible vers l'arrière, utiliser un système de retenue recommandé pour l'âge, la taille et le poids de l'enfant et installer le siège d'enfant avec la ceinture de siège du véhicule, conformément aux instructions du fabricant du siège d'enfant. Pour des enfants de poids supérieur à celui d'un enfant typique de 12 mois, le coussin gonflable avant du siège passager peut se déployer ou ne pas se déployer.

i Le déploiement du coussin gonflable avant du conducteur n'entraîne pas nécessairement le déploiement du coussin gonflable avant du siège passager.

Le système de classification de l'occupant peut avoir déterminé ce qui suit:

- que le siège était vide ou occupé par le poids moyen d'un enfant de 12 mois assis dans un siège d'enfant standard - dans les deux cas le système empêche le déploiement du coussin gonflable avant du siège passager, même lorsque l'impact répond aux critères de déploiement du coussin gonflable avant du siège conducteur
- le siège était occupé par une personne de petite taille (un jeune adolescent ou un adulte de petite taille, par exemple) ou un enfant dont le poids excède celui d'un enfant typique de 12 mois assis dans un siège pour enfant standard - deux circonstances où le système peut supprimer le déploiement du coussin gonflable avant du siège passager, même lorsque l'impact et sa gravité répondent aux critères de déploiement du coussin gonflable avant du siège conducteur



Témoin de désactivation du coussin gonflable avant du passager

Le témoin se trouve sur le panneau de commandes au plafond.



Le témoin de désactivation du coussin gonflable avant du passager ① s'allume lorsque le coussin gonflable avant du passager est désactivé.



⚠ ATTENTION

Lorsque le témoin SRS  et le témoin  s'allument simultanément, ceci indique une anomalie du Système de classification de l'occupant (OCS).

Afin d'assurer le bon fonctionnement du système de coussin gonflable et OCS:

- Faire vérifier le système dès que possible par des techniciens qualifiés. Contacter un Concessionnaire smart agréé.
- S'asseoir correctement bouclé en position aussi droite que possible, le dos appuyé contre le dossier du siège.
- Ne pas s'appuyer sur les accoudoirs ou se soulever du siège avec la poignée montoire, au risque d'empêcher le système OCS d'évaluer correctement la catégorie de poids de l'occupant.
- Faire réparer ou remplacer le siège seulement chez un Concessionnaire smart agréé.
- Lire et respecter tous les avertissements dans ce chapitre.

Auto-vérification du système de classification de l'occupant

Après avoir tourné la clé dans le commutateur de démarrage à la position **1** ou **2**, le témoin  s'allume dans la console centrale. Si un occupant adulte est correctement assis sur le siège passager et que le système détecte que l'occupant est un adulte, le témoin  s'allumera et s'éteindra par la suite après environ 4 secondes.

Si le siège est vide et que le système classe que le siège du passager est vide, le témoin  s'allumera et restera allumé.

⚠ ATTENTION

Si le témoin  ne s'allume pas immédiatement après le démarrage du moteur, le système est défectueux. Consul-

ter un Concessionnaire smart agréé avant d'asseoir un enfant sur le siège passager.

Plus d'informations se trouvent dans la section «Conseils pratiques» (> page 190).

ATTENTION

Ne jamais rien placer entre le coussin du siège et le siège d'enfant (un oreiller, par exemple), car l'efficacité du système de classification de l'occupant en serait réduite. La surface complète du dessous du siège d'enfant doit reposer sur le coussin du siège passager. En cas d'accident, un siège d'enfant incorrectement installé risque de causer des blessures à l'enfant au lieu de l'en protéger.

Installer les sièges pour enfants selon les recommandations du fabricant.

Enfants dans le véhicule

Si un bébé ou un jeune enfant voyage avec vous dans le véhicule :

- ▶ Attacher le bébé ou l'enfant dans un siège d'enfant approprié à son âge et à sa taille.
- ▶ S'assurer que le bébé ou l'enfant est correctement retenu en tout temps lorsque le véhicule est en marche.

ATTENTION

Ne pas laisser d'enfants sans surveillance dans le véhicule, même s'ils sont retenus dans un siège d'enfant. Les enfants risqueraient

- de se blesser en manipulant des pièces du véhicule
- d'être sérieusement ou mortellement blessés par l'exposition prolongée aux températures chaudes ou froides excessives

Ne pas exposer le siège d'enfant à la lumière solaire directe. Les pièces métalliques du siège d'enfant, par exemple,

pourraient devenir très chaudes et l'enfant risquerait de se brûler.

Si un enfant ouvre une porte, il pourrait

- blesser d'autres personnes
- sortir de la voiture et se blesser, ou être blessé par la circulation routière

Ne pas transporter d'objets lourds ou durs dans l'habitacle, à moins qu'ils ne soient solidement retenus en place.

Pour plus d'information, se référer à la section «Chargement et rangement».

Les objets non solidement retenus ou mal positionnés augmentent le risque de blessures à l'enfant en cas de

- freinage dur
- changement soudain de direction
- accident

Systemes de retenue pour bébés et enfants

Nous recommandons que tous les bébés et enfants soient correctement retenus en tout temps lorsque le véhicule est en marche.

La ceinture épaulière-ventrale du passager est munie d'un rétracteur spécial de ceinture de sécurité qui retient sécuritairement les sièges d'enfant.

Pour installer un siège d'enfant, suivre toutes les instructions de montage fournies par le fabricant du siège d'enfant. Ensuite, tirer la ceinture épaulière complètement et la laisser se rétracter. Au cours de la rétraction, un cliquètement se fait entendre pour indiquer l'activation du rétracteur spécial de ceinture de sécurité. La ceinture est maintenant bloquée. Appuyer sur le siège d'enfant vers le bas pour tendre la courroie plus étroitement.

Pour désactiver la ceinture, la déboucler et laisser la sangle se rétracter complètement. Pour désactiver le rétracteur spécial de ceinture pour le siège passager, le siège passager doit être à la position la

plus reculée. La ceinture de sécurité peut ensuite être utilisée de la manière habituelle.

ATTENTION

Ne jamais déboucler la ceinture pendant que le véhicule est en marche puisque le rétracteur spécial se désactivera.

L'utilisation des systèmes de retenue pour bébés et enfants est requise par la loi dans les 50 états américains, le District de Columbia, les territoires américains et dans toutes les provinces canadiennes.

Les bébés et les jeunes enfants doivent être assis et solidement attachés dans un dispositif de retenue approprié, en accord avec les instructions du fabricant de sièges d'enfant et conforme aux normes canadiennes 213 et 213.1 et 213.2, ainsi qu'aux normes fédérales américaines 213 et 225 sur la sécurité des véhicules automobiles.

Un certificat de conformité avec ces standards, par les fabricants de dispositifs de retenue, est apposé sur l'étiquette du siège d'enfant. Ces mêmes instructions se répètent dans le manuel descriptif fourni.

Lors de l'utilisation d'un dispositif de retenue pour bébés ou enfants, ou un siège d'appoint, s'assurer de lire et de suivre attentivement les instructions du fabricant sur l'installation et l'utilisation.

Lire attentivement et se conformer aux consignes d'avertissement affichées à l'intérieur du véhicule et sur les sièges d'enfants.

ATTENTION

Les enfants de 12 ans et moins doivent être assis et correctement retenus dans des sièges d'enfants appropriés, sièges d'appoint ou rehausseurs recommandés pour leurs tailles et poids.

Le système de retenue ou le siège d'enfant doit être correctement assujéti avec la ceinture de sécurité du véhicule, confor-



mément aux instructions du fabricant du siège pour enfant.

Les occupants, spécialement les enfants ne devraient jamais placer leur corps ou pencher la tête dans la zone de la porte où les coussins gonflables tête-thorax (cabriolet), rideaux gonflables (coupé) et coussins gonflables thorax-pelvis (coupé) se déploient. Ceci pourrait causer de sérieuses blessures ou même la mort si les coussins gonflables tête-thorax (cabriolet, rideaux gonflables (coupé) et coussins gonflables thorax-pelvis (coupé) se déclenchent. Toujours s'asseoir en position presque verticale et utiliser les ceintures de sécurité ainsi qu'un siège de bébé, siège d'enfant ou rehausseur approprié à la taille et au poids de l'enfant.

Les enfants risquent d'être blessés grièvement, voire mortellement, par un coussin gonflable en déploiement. Noter ces informations importantes si les circonstances exigent que l'enfant soit placé sur le siège passager:

- La technologie des coussins gonflables de ce véhicule prévoit la désactivation du coussin gonflable avant du siège passager lorsque le système de classification de l'occupant (OCS) détecte la présence du poids typique d'un enfant de 12 mois ou moins et du siège d'enfant standard approprié sur le siège passager.
- Un enfant assis dans un siège d'enfant orienté vers l'arrière sur le siège passager risque d'être blessé grièvement, voire mortellement, en cas de déploiement du coussin gonflable avant du siège passager lors d'une collision.
- Si les circonstances exigent que le siège pour enfant orienté vers l'arrière soit installé sur le siège passager, s'assurer que le témoin  PASS AIR BAG OFF indiquant la désactivation du coussin gonflable avant, soit allumé.

Si ce témoin  PASS AIR BAG OFF n'est pas allumé ou s'éteint pendant que le siège

d'enfant est installé sur le siège, en vérifier l'installation. Vérifier périodiquement le témoin  reste allumé. Si le témoin  s'éteint ou reste éteint, ne pas transporter d'enfant sur le siège passager avant d'avoir fait réparer le système. Un enfant assis dans un siège d'enfant orienté vers l'arrière sur le siège passager risque d'être blessé grièvement, voire mortellement, en cas de déploiement du coussin gonflable avant du siège passager.

- Si les circonstances exigent qu'un siège d'enfant orienté vers l'avant soit installé sur le siège passager, reculer le siège aussi loin que possible vers l'arrière, utiliser un système de retenue recommandé pour l'âge, la taille et le poids de l'enfant et retenir le système avec la ceinture de siège du véhicule, conformément aux instructions du fabricant du siège d'enfant. Pour des enfants de poids supérieur à celui d'un enfant typique de 12 mois, le coussin gonflable avant du siège passager peut se déployer ou ne pas se déployer.

ATTENTION

Les bébés et les jeunes enfants ne doivent jamais partager une ceinture avec un autre occupant. En cas d'accident, ils risqueraient d'être écrasés entre l'occupant et la ceinture de sécurité.

Le risque pour l'enfant de subir des blessures graves ou mortelles est considérablement plus élevé lorsque le siège d'enfant n'est pas correctement installé dans le véhicule et/ou que l'enfant n'est pas correctement retenu dans le siège d'enfant.

Les enfants de trop grande taille pour les sièges d'enfant doivent être assis sur un siège du véhicule et maintenus par les ceintures de sécurité régulières.

Placer la sangle épaulière à travers la poitrine et l'épaule, non pas contre la figure ou le cou. Un siège d'appoint peut s'avérer nécessaire pour obtenir le positionnement approprié de la ceinture pour des enfants de plus de 19 kg (41 lb), jusqu'au moment où leur taille est suffisante pour une ceinture ventrale/épaulière, sans siège d'appoint.

Quand le siège d'enfant ne sert pas, le sortir du véhicule ou l'attacher au moyen de la ceinture de sécurité pour éviter qu'il ne devienne un projectile en cas d'accident.

Ne pas laisser d'enfants sans surveillance dans le véhicule, même s'ils sont attachés dans un siège d'enfant. Un enfant sans surveillance dans un siège d'enfant peut utiliser des équipements du véhicule et causer des accidents et/ou des blessures corporelles graves.

Si un siège d'enfant orienté vers l'arrière est installé sur le siège passager, s'assurer que le coussin gonflable avant du passager est désactivé. L'allumage du témoin  indique la désactivation du coussin gonflable avant du siège passager (▷ page 45).

Longe supérieure

La sangle supérieure permet un raccord additionnel entre un siège d'enfant et le siège passager. Le bon usage de la sangle supérieure, en accord avec les instructions fournies par le fabricant du siège d'enfant, peuvent contribuer davantage à réduire le risque de blessures.

L'anneau d'ancrage de sangle supérieure est placé sur le plancher de l'espace de chargement. Le guide de la sangle supérieure pour la sangle supérieure est placé sur l'appuie-tête.

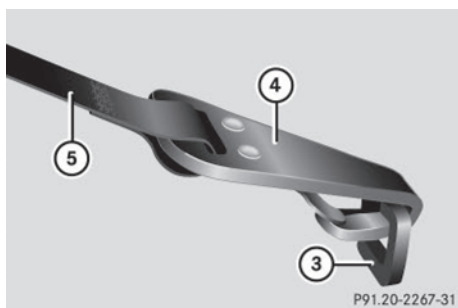
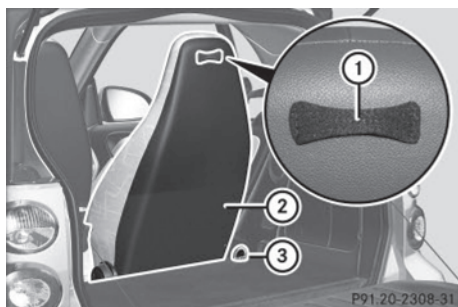

- ▶ Faire passer la sangle supérieure (5) dans le guide de la sangle supérieure (1) dans le dos du siège passager (2) dans l'anneau d'ancrage de sangle supérieure (3).
 - ▶ Attacher le crochet de la sangle supérieure (4) dans l'anneau d'ancrage de sangle supérieure (3) sur le plancher de l'espace de chargement.
- i** Si le système de cloison diviseur plus *, les crochets de la sangle d'ancrage et du diviseur plus * s'attachent au même ancrage.
- ▶ Installer le siège d'enfant et serrer la sangle de retenue supérieure (5) en fonction des directives du fabricant du siège d'enfant.

⚠ ATTENTION

Après avoir installé la sangle d'ancrage supérieure, s'assurer que le dossier de siège est en position verticale et correctement verrouillé. Pousser et tirer sur les dossiers du siège pour s'assurer qu'ils sont

bien en position verrouillée. Si le dossier de siège n'est pas bien bloqué, il pourrait se déplacer. Le siège d'enfant ne serait alors plus adéquatement retenu ou positionné, ni en mesure d'offrir les avantages pour lesquels il a été conçu. Des blessures graves, voire mortelles, pourraient survenir.

Alarme de panique

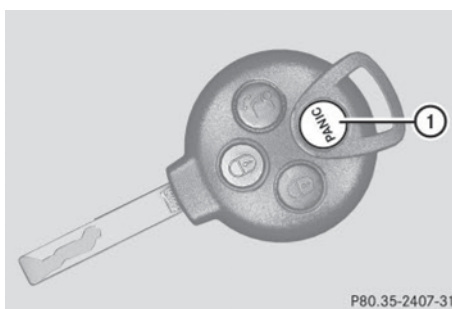

- ▶ **Activation:** Appuyer sur le bouton (1) et le retenir pendant au moins 1 seconde. Un signal sonore se déclenche et l'éclairage extérieur s'allume brièvement.
 - ▶ **Désactivation:** Appuyer une fois de plus sur le bouton (1).
- ou
- ▶ Insérer la clé dans le commutateur de démarrage.

i É.-U. uniquement:

Ce dispositif est conforme à l'article 15 des règlements de la FCC. Son fonctionnement est sujet aux deux conditions suivantes:

1. Ce dispositif ne doit pas causer d'interférences nuisibles et,
2. ce dispositif doit accepter toute interférence reçue, y compris celle pouvant causer un fonctionnement indésirable.

Toute modification non autorisée à ce dispositif pourrait annuler l'autorité

* Equipement optionnel

de l'utilisateur à faire fonctionner cet équipement.

L'étiquette de produit avec l'identification FCC et le numéro de certification IC se trouve sur le boîtier des piles.

i Canada uniquement:

Ce dispositif est conforme à la norme RSS210 de Industrie Canada. Son fonctionnement est sujet aux deux conditions suivantes:

1. Ce dispositif ne doit pas causer d'interférence, et
2. ce dispositif doit accepter toute interférence qu'il reçoit, y compris celle pouvant causer un fonctionnement indésirable.

Toute modification non autorisée à ce dispositif pourrait annuler l'autorité de l'utilisateur à faire fonctionner cet équipement.

L'étiquette de produit avec l'identification FCC et le numéro de certification IC se trouve sur le boîtier des piles.

Systèmes de sécurité en conduite

Introduction

⚠ ATTENTION

Les facteurs suivants augmentent les risques d'accidents:

- Une vitesse excessive, surtout en virages
- Des chaussées humides et glissantes
- Le talonnage des véhicules

Les systèmes décrits dans cette section ne sont pas en mesure de réduire ces risques ni d'empêcher les lois naturelles de la physique d'agir sur le véhicule.

Toujours régler son style de conduite en fonction des conditions routières, climatiques et de la circulation et conserver une distance sécuritaire avec les autres usagers et objets sur la route.

- i** En hiver, l'efficacité maximale du système ABS, du système hydraulique d'assistance au freinage et du système ESP ne peut être obtenue qu'avec des pneus d'hiver (> page 156) ou des chaînes à neige* tel que requis.

Système de freinage antiblocage

⚠ ATTENTION

Ne pas pomper la pédale de frein. Appliquer plutôt une pression de freinage ferme et uniforme. Le pompage de la pédale va à l'encontre du fonctionnement de l'ABS et réduit considérablement l'efficacité du freinage.

Le système de freinage antiblocage ABS (**Antilock Brake System**) règle la pression de freinage pour éviter que les roues ne se bloquent durant le freinage. Ceci permet de continuer à diriger le véhicule.

Sur routes glissantes, le système ABS entre en action même avec un freinage léger.

Le témoin ABS au combiné d'instruments (> page 24) s'allume lorsque le contact est établi. Il s'éteint lorsque le moteur tourne.

Freinage

Dès qu'une roue est sur le point de bloquer, une légère pulsation ressentie à la pédale de frein indique que le système ABS règle la pression de freinage.

- Maintenir une pression ferme et régulière sur la pédale de frein pendant les pulsations du système.

Une pression constante et régulière sur la pédale de frein maximise les avantages du système ABS, soit la puissance de freinage et la capacité de diriger le véhicule.

Les pulsations de la pédale de frein rappellent au conducteur les dangers de la route et la nécessité d'exercer une vigilance accrue.

* Equipement optionnel

Manoeuvre de freinage d'urgence

- Maintenir une pression complète et uniforme sur la pédale de frein.

ATTENTION

Lorsque le système ABS est défectueux, le système hydraulique d'assistance au freinage ainsi que le système ESP® sont aussi désactivés.

Lorsque le système ABS est défectueux, les roues peuvent se bloquer lors d'un freinage dur, réduisant la capacité de diriger le véhicule et augmentant la distance de freinage.

ATTENTION

Le système ABS ne peut pas empêcher les lois naturelles de la physique d'agir sur le véhicule, ni augmenter le freinage ou le contrôle de la direction au-delà de celui fourni par l'état des freins et des pneus du véhicule, ou la traction disponible. Le système ABS ne permet pas de prévenir les accidents, incluant ceux attribuables à une vitesse excessive dans les virages, au talonnage d'autres véhicules ou à l'aquaplanage. Seul un conducteur sûr, attentif et adroit peut éviter des accidents. Les propriétés d'un véhicule équipé du système ABS ne doivent jamais être utilisées de manière imprudente ou dangereuse, au risque de compromettre la sécurité de l'utilisateur ou des autres.

Contrôle électronique de la trajectoire

Le véhicule est équipé du programme ESP® (Electronic Stability Program). Le système ESP® entre en fonction aussitôt que le moteur tourne et surveille la traction du véhicule (la force d'adhésion entre les pneus et la chaussée) et la maniabilité.

Le système ESP® détecte le patinage d'une roue ou du véhicule. En freinant la roue appropriée et en limitant la puissance

moteur, le système ESP® contribue à la stabilité du véhicule. Le système ESP® est particulièrement utile au démarrage et en conduite hors route ou sur routes humides et glissantes. Le système ESP® stabilise aussi le véhicule lors des manoeuvres de freinage et de direction.

Le témoin avertisseur ESP  clignote au combiné d'instruments lorsque le système ESP® est engagé.

Le témoin ESP®  s'allume au combiné d'instruments lorsque le contact est établi. Il s'éteint lorsque le moteur tourne. En fonction de la situation en cours, le système ESP®

- réduit la vitesse
- freine sélectivement des roues individuelles
- égalise la vitesse des roues motrices
- stabilise le véhicule au freinage
- assiste le conducteur dans les manoeuvres imprévues de la route

ATTENTION

Si le témoin avertisseur ESP®  clignote au combiné d'instruments, procéder comme suit:

- Au démarrage, appuyer le plus légèrement possible sur l'accélérateur.
- Pendant la conduite, modérer la pression sur l'accélérateur.
- Adapter le style de conduite et la vitesse aux conditions de la route.

Le défaut d'observer ces directives pourrait causer le patinage des roues.

Le système ESP® ne peut prévenir les accidents, y compris ceux résultant d'une vitesse excessive.

ATTENTION

Le système ESP® ne peut empêcher les lois naturelles de la physique d'agir sur le véhicule, ni améliorer la traction disponible. Le système ESP® ne peut prévenir les

accidents, y compris ceux résultant d'une vitesse excessive, ou de l'aquaplanage. Seul un conducteur sûr, attentif et adroit peut éviter des accidents. Les propriétés d'un véhicule équipé du système ESP® ne doivent jamais être utilisées de manière imprudente ou dangereuse, au risque de compromettre la sécurité de l'utilisateur ou des autres.

! Étant donné que le système ESP® fonctionne automatiquement, le moteur doit être arrêté (le contact coupé) lorsque le frein de stationnement est testé sur un dynamomètre d'essai. L'action de freinage actif du système ESP® risquerait autrement d'endommager sérieusement le système de freinage, ce qui n'est pas couvert par la garantie limitée smart.

i Le système ESP® fonctionnera convenablement seulement si les pneus sont de dimensions recommandées (> page 237).

Assistance au freinage hydraulique

Le système hydraulique d'assistance au freinage s'active dans des situations de freinage d'urgence. En appliquant les freins très brusquement, le système hydraulique d'assistance au freinage procure automatiquement la pression maximale du servofrein, ce qui réduit potentiellement la distance de freinage.

- ▶ Appliquer une pression de freinage complète jusqu'à ce que la situation de freinage d'urgence soit passée. Le système ABS (système de freinage antiblocage) prévient le blocage des roues.

En relâchant la pédale de frein, les freins reprennent leur fonctionnement normal. Le système hydraulique d'assistance au freinage est ensuite désactivé.

⚠ ATTENTION

En cas d'anomalie du système hydraulique d'assistance au freinage, le système de freinage fonctionne toujours normalement, mais sans le concours du servofreinage supplémentaire déclenché normalement pendant une manœuvre de freinage d'urgence. Par conséquent, la distance de freinage peut augmenter.

⚠ ATTENTION

Le système hydraulique d'assistance au freinage ne peut pas empêcher les lois naturelles d'agir sur le véhicule, ni augmenter le freinage au-delà de celui fourni par l'état du véhicule, les freins et les pneus, ou la traction possible. Le système hydraulique d'assistance au freinage ne permet pas de prévenir les accidents, incluant ceux attribuables à une vitesse excessive dans les virages, au talonnage d'autres véhicules ou à l'aquaplanage. Seul un conducteur sûr, attentif et adroit peut éviter des accidents. Les propriétés d'un véhicule équipé du système hydraulique d'assistance au freinage ne doivent jamais être utilisées de manière imprudente ou dangereuse, au risque de compromettre la sécurité de l'utilisateur ou des autres.

Activation du commutateur des feux de détresse après une manœuvre de freinage d'urgence

Si le véhicule est amené à l'arrêt complet à la suite d'un freinage dur à une vitesse supérieure à 70 km/h (43 mi/h), les feux de détresse sont automatiquement activés dès que le véhicule est à l'arrêt. Les feux de détresse resteront en fonction jusqu'à ce qu'ils soient désactivés à l'aide du commutateur des feux de détresse (> page 74) ou jusqu'à ce que la vitesse du véhicule excède 10 km/h (6 mi/h).

Système antivol

Antidémarrage électronique

L'antidémarrage électronique empêche toute personne non autorisée de démarrer le véhicule.

En quittant le véhicule, toujours prendre la clé avec soi et verrouiller le véhicule. Toute personne ayant une clé laissée dans le véhicule peut démarrer le moteur.

- ▶ **Activation:** Retirer la clé du commutateur de démarrage.
- ▶ **Désactivation:** Insérer la clé dans le commutateur de démarrage.
- ▶ Tourner la clé à la position **1** dans le commutateur de démarrage.

Système d'alarme antivol**

Une fois le système d'alarme antivol armé, une alarme visuelle et sonore se déclenche lorsque

- quelqu'un ouvre une porte ou le hayon
- quelqu'un pénètre à l'intérieur du véhicule
- du mouvement est détecté à l'intérieur du véhicule
- quelqu'un tente de soulever le véhicule

L'alarme se déclenche aussi si la porte du conducteur est déverrouillée et ouverte avec la clé.

- ❗ L'alarme restera en fonction, même si la porte du conducteur est immédiatement refermée. Pour annuler l'alarme, voir (▷ page 53).

Fermer les vitres et le hayon avant d'armer le système d'alarme. S'assurer qu'il n'y a aucun mouvement à l'intérieur du véhicule.





- ▶ **Armement:** Verrouiller le véhicule à l'aide de la télécommande. Le témoin du système d'alarme ① clignote rapidement. Le système d'alarme antivol se met en service après 25 secondes environ. Lorsque le système d'alarme antivol est en service, le témoin ① clignote à toutes les trois secondes environ.

- ❗ Il est également possible de mettre le système d'alarme antivol en service en verrouillant le véhicule sans utiliser la télécommande (▷ page 194).

- ▶ **Désarmement:** Déverrouiller le véhicule à l'aide de la télécommande. Le système d'alarme antivol est désarmé. Le témoin du système d'alarme ① cesse de clignoter.

Annulation de l'alarme

- ▶ Insérer la clé dans le commutateur de démarrage.
 - ▶ Tourner la clé à la position **1** dans le commutateur de démarrage.
- ou
- ▶ Appuyer sur le bouton  ou  sur la clé.

Alarme antiremorquage* capteur de mouvement intérieur*



Une fois le système d'alarme antivol armé, une alarme visuelle et sonore sera déclenchée si quelqu'un tente de soulever le

* Equipement optionnel

véhicule ou si un mouvement est détecté à l'intérieur du véhicule.

- ▶ **Armement:** Verrouiller le véhicule à l'aide de la télécommande. La protection antiremorquage et le capteur de mouvement intérieur s'arment après environ 25 secondes.
- ▶ **Désarmement:** Déverrouiller le véhicule à l'aide de la télécommande. La protection antiremorquage et le capteur de mouvement intérieur sont désarmés.

Annulation de l'alarme

- ▶ Insérer la clé dans le commutateur de démarrage.
 - ▶ Tourner la clé à la position **1** dans le commutateur de démarrage.
- ou
- ▶ Appuyer sur le bouton  ou  sur la clé.

Mise hors fonction de la protection antiremorquage et du capteur de mouvement intérieur

Mettre hors fonction la protection antiremorquage et le capteur de mouvement intérieur lorsque le véhicule est verrouillé et

- que le véhicule est transporté,
- qu'il monte par exemple sur un traversier ou un wagon de train,
- que des passagers ou des animaux sont dans le véhicule,
- que les vitres latérales restent ouvertes.

Ceci préviendra toute fausse alarme.

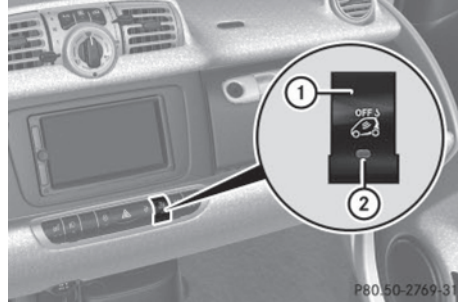

- ▶ Retirer la clé du commutateur de démarrage.
 - ▶ Appuyer sur le bouton **1** dans un délai de 60 secondes. Le témoin **2** s'allume.
 - ▶ Sortir du véhicule.
 - ▶ Verrouiller le véhicule à l'aide de la télécommande.
- i** La protection antiremorquage et le capteur de mouvement intérieur restent désactivés jusqu'au prochain verrouillage du véhicule.



Ouverture et fermeture	56
Positions du commutateur de démarrage	62
Sièges	62
Rétroviseurs	66
Ceintures de sécurité	67
Éclairage	69
Essuie-glaces de pare-brise	75
Système de toit souple (cabriolet seulement)	77
Vitres latérales	83
Conduite et stationnement	84
Transmission	88
Combiné d'instruments	94
Système de commande*	100
Système audio *	107
Systèmes de conduite	108
Chauffage, ventilation, climatisation (CVC)	111
Chargement et rangement	116
Caractéristiques utiles	123

Ouverture et fermeture

Clé

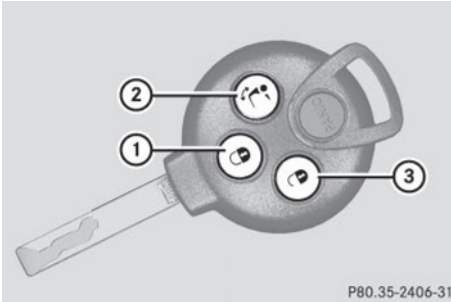

P80.35-2406-31

>> Commandes.

Clé avec télécommande

- ① Bouton de verrouillage
- ② Ouverture du toit décapotable escamotable⁶/déverrouillage du hayon supérieur⁷
- ③ Bouton de déverrouillage

La télécommande verrouille et déverrouille centralement:

- la porte du conducteur
- le volet de remplissage de carburant
- la porte du passager
- le hayon supérieur

ATTENTION

Au sortir du véhicule, toujours retirer la clé du commutateur de démarrage, la prendre avec soi et verrouiller le véhicule. Ne pas laisser d'enfants sans surveillance dans le véhicule ou à proximité d'un véhicule déverrouillé. Un enfant pourrait ouvrir une porte verrouillée de l'intérieur, ce qui pourrait entraîner un accident et/ou de graves blessures.

! Afin d'éviter toute défektivité éventuelle, éviter d'exposer la télécommande à des niveaux élevés de radiation électromagnétique.

⁶ cabriolet seulement.

⁷ coupé seulement.

! S'il devient impossible de verrouiller ou déverrouiller le véhicule avec la télécommande, soit que les piles de la télécommande sont épuisées, soit la télécommande est défectueuse.

- Vérifier les piles de la télécommande et les remplacer au besoin.
- Si une pile de transmetteur de rechange n'est pas disponible, utiliser la clé pour ouvrir la porte du conducteur et le volet du réservoir de carburant.

Si la télécommande est défectueuse, contacter un Concessionnaire smart agréé.

i É.-U. uniquement:

Ce dispositif est conforme à l'article 15 des règlements de la FCC. Son fonctionnement est sujet aux deux conditions suivantes:

1. Ce dispositif ne doit pas causer d'interférences nuisibles et,
2. ce dispositif doit accepter toute interférence reçue, y compris celle pouvant causer un fonctionnement indésirable.

Toute modification non autorisée à ce dispositif pourrait annuler l'autorité de l'utilisateur à faire fonctionner cet équipement.

L'étiquette de produit avec l'identification FCC et le numéro de certification IC se trouve sur le boîtier des piles.

i Canada uniquement:

Ce dispositif est conforme à la norme RSS210 de Industrie Canada. Son fonctionnement est sujet aux deux conditions suivantes:

1. Ce dispositif ne doit pas causer d'interférence, et
2. ce dispositif doit accepter toute interférence qu'il reçoit, y compris

celle pouvant causer un fonctionnement indésirable.

Toute modification non autorisée à ce dispositif pourrait annuler l'autorité de l'utilisateur à faire fonctionner cet équipement.

L'étiquette de produit avec l'identification FCC et le numéro de certification IC se trouve sur le boîtier des piles.

! La portée de la télécommande est d'environ 15 mètres (50 pieds).

Cette portée peut varier grandement en fonction des conditions locales (objets réfléchissants ou absorbants) et l'interférence émise par les autres systèmes de radio-transmission. De même, la portée varie en fonction de la direction dans laquelle la télécommande est orientée.

Afin de prévenir le vol, cependant, il est plus prudent de déverrouiller le véhicule à proximité de ce dernier.

Verrouillage et déverrouillage de l'extérieur

► **Déverrouillage sélectif:** Appuyer une fois sur le bouton sur la clé .

Tous les feux de direction clignoteront une fois.

Le système d'alarme antivol* est désarmé.

La porte du conducteur et le volet du réservoir de carburant sont déverrouillés.

► **Déverrouillage global:** Appuyer deux fois sur le bouton  sur la clé.

Tous les feux de direction clignoteront une fois. La porte du passager et le hayon sont déverrouillés, en plus de la porte du

conducteur et du volet du réservoir de carburant.

► **Verrouillage global:** Appuyer sur le bouton  sur la clé.

Lorsque les portes, le(s) hayon(s), et le volet du réservoir de carburant sont fermés, les feux de direction clignoteront trois fois.

Le système d'alarme antivol* est armé.

Le témoin sur le commutateur de verrouillage central clignote (▷ page 58).

Tant l'éclairage intérieur qu'extérieur⁸ s'allument et s'éteignent à nouveau après 12 secondes.

i Sur les véhicules avec système d'alarme antivol*, un signal sonore se fera entendre en verrouillant et déverrouillant le véhicule. Pendant le déverrouillage, le signal sonore retentit une fois. Pendant le verrouillage, il retentit trois fois.

Ce signal sonore est activé à l'usine.

Pour désactiver cette fonction, contacter un Concessionnaire smart agréé.

Verrouillage automatique

Fonction de reverrouillage automatique

Le véhicule se verrouillera de nouveau automatiquement après environ 60 secondes de déverrouillage avec la clé si ni la porte du conducteur ni celle du passager ne sont ouvertes.



! Afin de prévenir le verrouillage imprévu du véhicule, ne jamais laisser la clé dans le véhicule.

Fonction «Drive lock»

Le véhicule se verrouille automatiquement en établissant le contact et lorsque les roues tournent à une vitesse d'environ 14 km/h (9 mi/h) ou plus. La fonction drive lock est installée en usine.

⁸ Véhicules avec capteur de pluie-éclairage* seulement.

* Equipement optionnel

- ▶ **Activation:** Couper le contact.
- ▶ Appuyer simultanément sur le commutateur de verrouillage central (▷ page 58) et le bouton  sur la clé. Un signal sonore sera émis. La fonction drive lock est activée.
- ▶ **Désactivation:** Couper le contact.
- ▶ Appuyer simultanément sur le commutateur de déverrouillage central (▷ page 58) et le bouton  sur la clé. Un signal sonore sera émis. La fonction drive lock est désactivée.





Verrouillage et déverrouillage de l'intérieur

ATTENTION

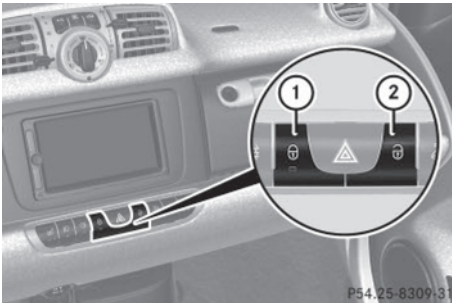
Au sortir du véhicule, toujours retirer la clé du commutateur de démarrage, la prendre avec soi et verrouiller le véhicule. Ne pas laisser d'enfants sans surveillance dans le véhicule ou à proximité d'un véhicule déverrouillé. L'accès non supervisé d'un enfant à un véhicule pourrait causer un accident et/ou de graves blessures personnelles.

Il est possible de verrouiller ou déverrouiller le véhicule de l'intérieur à l'aide des commutateurs de verrouillage/déverrouillage central. Cette fonction est utile, par exemple, pour déverrouiller la porte du passager de l'intérieur ou verrouiller le véhicule avant de prendre la route.



- ▶ **Verrouillage:** Appuyer sur le commutateur de verrouillage central . Le témoin sur le commutateur de verrouillage central  s'allume lorsque le commutateur de démarrage est en position 1. Le témoin sur le commutateur de verrouillage central  clignote lorsque le commutateur de démarrage est en position 0. Si toutes les portes et le hayon sont fermées, le véhicule se verrouille.
- ▶ **Déverrouillage:** Appuyer sur le commutateur de déverrouillage central . Le véhicule se déverrouille et le témoin sur le commutateur de verrouillage central  s'éteint.

Ouverture des portes de l'intérieur

Une porte verrouillée peut être ouverte de l'intérieur. N'ouvrir les portes que s'il est sécuritaire de le faire.



- ▶ Tirer sur la poignée intérieure de la porte . Lorsque la porte du conducteur est ouverte, une tonalité est émise si les feux extérieurs sont allumés et si le contact est coupé.

Ouvverture du hayon supérieur sur le coupé

⚠ ATTENTION

S'assurer que le hayon est fermé lorsque le moteur est en marche et durant la conduite. Entre autres dangers, des gaz mortels de monoxyde de carbone (CO) peuvent s'infiltrer dans l'habitacle et causer l'inconscience, voire la mort des occupants.



- ▶ Appuyer deux fois sur le bouton ① sur la clé.
 - ▶ Appuyer et maintenir enfoncé le bouton ② sur la clé pendant environ deux secondes.
- ou
- ▶ Tirer sur la poignée dans la cavité ① du hayon inférieur.
Le hayon supérieur se déverrouille.
 - ▶ Pivoter le hayon supérieur vers le haut pour l'ouvrir.

Observer les instructions sur le chargement du véhicule (▷ page 121).

Pour plus d'information au sujet des poids du véhicule, voir «Spécifications du véhicule» (▷ page 235).

Ouvverture du hayon inférieur sur le coupé

⚠ ATTENTION

Les températures extérieures élevées, la circulation urbaine, la conduite en pente

ainsi qu'un régime moteur élevé peuvent augmenter la température dans le compartiment moteur. Par conséquent, les alentours des fentes d'aération de la jupe arrière peuvent être chauds. Laisser refroidir le moteur avant de toucher cet endroit, pour éviter les brûlures.

- ▶ Ouvrir le hayon supérieur (▷ page 59).



- ▶ Tirer n'importe quel levier de dégagement ① vers l'arrière.
Le hayon inférieur se déverrouille.
- ▶ Pivoter le hayon inférieur vers le bas pour l'ouvrir.
Le hayon inférieur est retenu en position horizontale au moyen de deux courroies de retenue.

! En position rabattue, le hayon inférieur peut supporter un poids maximal de 100 kg (220 lb).

Observer les instructions sur le chargement du véhicule (▷ page 121).

Pour plus d'information au sujet des poids du véhicule, voir «Spécifications du véhicule» (▷ page 235).

Fermeture du (des) hayon(s) sur le coupé

⚠ ATTENTION

Afin de prévenir les blessures personnelles éventuelles, toujours tenir les mains et les doigts loin du mécanisme d'ouverture de l'espace de chargement, lors de la fer-

meture du (des) hayon(s). Prendre des précautions accrues si de jeunes enfants sont aux alentours.



- ▶ Pivoter le hayon inférieur vers le haut pour le fermer. L'enclenchement des deux leviers doit être confirmé par un déclic.
- ▶ Pivoter le hayon supérieur vers le bas pour le fermer.

⚠ ATTENTION

Au sortir du véhicule, toujours retirer la clé du commutateur de démarrage, la prendre avec soi et verrouiller le véhicule. Ne pas laisser d'enfants sans surveillance dans le véhicule ou à proximité d'un véhicule déverrouillé. L'accès non supervisé d'un enfant à un véhicule pourrait causer un accident et/ou de graves blessures personnelles.

Ouverture et fermeture du toit souple rétractable (cabriolet seulement)

Le toit décapotable escamotable peut être ouvert complètement avec la clé.

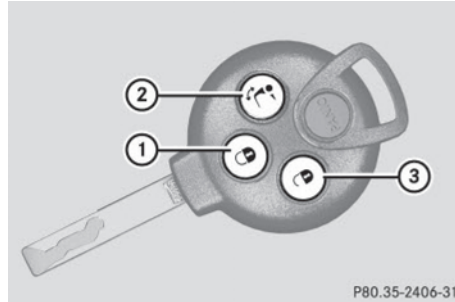

P80.35-2406-31

Clé avec télécommande

- ① Bouton de verrouillage
- ② Ouverture du toit décapotable escamotable
- ③ Bouton de déverrouillage

- ▶ **Ouverture:** Appuyer sur le bouton de la clé pendant environ deux secondes. Le toit décapotable escamotable s'ouvre.

i La procédure d'ouverture sera interrompue en appuyant sur les symboles , ou sur la clé avec la télécommande pendant l'ouverture du toit décapotable escamotable.

- ▶ **Fermeture:** Appuyer sur le symbole sur le commutateur du toit décapotable escamotable (▷ page 60).

⚠ ATTENTION

Lors de la fermeture du toit décapotable escamotable, s'assurer qu'il n'existe aucun danger de blesser quiconque lors de la procédure de fermeture.

i La portée de la télécommande est d'environ 15 mètres (50 pieds). S'assurer de ne pas ouvrir accidentellement le toit décapotable escamotable du véhicule.

Ouverture du hayon sur le cabriolet

⚠ ATTENTION

S'assurer que le hayon est fermé lorsque le moteur est en marche et durant la conduite. Entre autres dangers, des gaz mortels de

monoxyde de carbone (CO) peuvent s'infiltrer dans l'habitacle et causer l'inconscience, voire la mort des occupants.

ATTENTION

Les températures extérieures élevées, la circulation urbaine, la conduite en pente ainsi qu'un régime moteur élevé peuvent augmenter la température dans le compartiment moteur. Par conséquent, les alentours des fentes d'aération de la jupe arrière peuvent être chauds. Laisser refroidir le moteur avant de toucher cet endroit, pour éviter les brûlures.

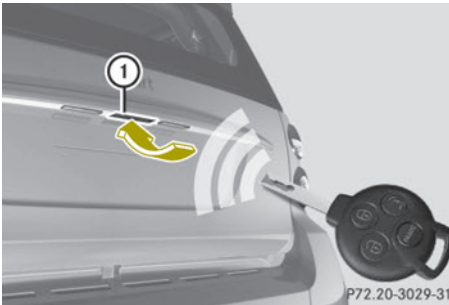

- ▶ Appuyer deux fois sur le bouton ① sur la clé.
- ▶ Tirer sur la poignée dans la cavité ① du hayon.
Le hayon est déverrouillé.
- ▶ Pivoter le hayon vers le bas pour l'ouvrir.

Ouvverture et fermeture du toit souple arrière (cabriolet seulement)

Il est possible d'ouvrir le toit décapotable arrière pour faciliter tant le chargement que le déchargement.

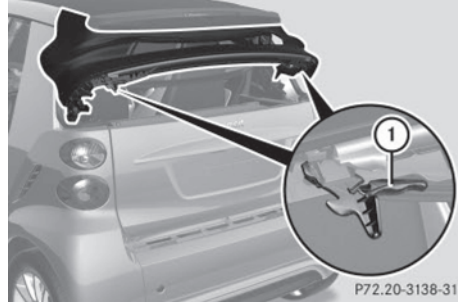

- ▶ **Ouvverture:** Pousser les leviers de dégagement ①, situés à droite et à gauche de la pince de retenue, vers le haut.
- ▶ Pivoter le toit décapotable arrière vers le haut pour l'ouvrir.

ATTENTION

Afin de prévenir les blessures personnelles éventuelles, toujours tenir les mains et les doigts loin du mécanisme d'ouverture de l'espace de chargement, lors de la fermeture du toit décapotable arrière. Prendre des précautions accrues si de jeunes enfants sont aux alentours.

- ▶ **Fermeture:** Pivoter le toit décapotable arrière vers le bas pour le fermer.
- ▶ Abaisser le toit décapotable.
- ▶ Tirer sur les leviers de dégagement ① situés à gauche et à droite de la pince de retenue vers le bas.
- ▶ S'assurer que le toit décapotable arrière est bien verrouillé des deux côtés.

Fermeture du hayon sur le cabriolet

ATTENTION

Afin de prévenir les blessures personnelles éventuelles, toujours tenir les mains et les doigts loin du mécanisme d'ouverture de l'espace de chargement, lors de la fermeture du hayon. Prendre des précautions accrues si de jeunes enfants sont aux alentours.

! Lors de la fermeture du hayon, fermer d'abord le toit souple arrière. Autrement, les leviers de relâchement du toit souple arrière pourraient être endommagés.

- Basculer le hayon vers le haut pour le fermer. Laisser le verrou du hayon en place.

⚠ ATTENTION

Au sortir du véhicule, toujours retirer la clé du commutateur de démarrage, la prendre avec soi et verrouiller le véhicule. Ne pas laisser d'enfants sans surveillance dans le véhicule ou à proximité d'un véhicule déverrouillé. L'accès non supervisé d'un enfant à un véhicule pourrait causer un accident et/ou de graves blessures personnelles.

Positions du commutateur de démarrage

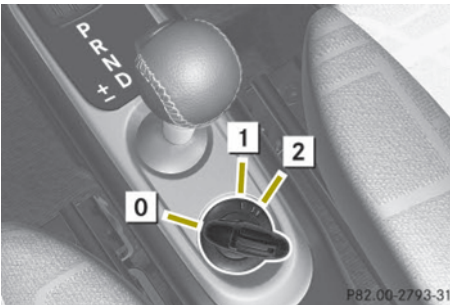

Commutateur de démarrage

0 Enlèvement de la clé

1 Allumage (alimentation électrique pour tous les accessoires électriques) et position de conduite
Tous les feux (à l'exception du témoin des feux de croisement, du témoin des feux de route et du témoin des feux de direction, à moins d'activation) s'allument au combiné d'instruments. Si un témoin au combiné d'instruments ne s'allume pas quand le contact est établi, le faire vérifier et remplacer au besoin. Si un témoin au combiné d'instruments reste allumé au démarrage du moteur ou s'allume pendant la conduite, se référer à «Témoins et avertisseurs au combiné d'instruments» (▷ page 179).

2 Démarrage (▷ page 84)

i Lorsque le contact est établi, les témoins et avertisseurs (à l'exception du témoin des feux de croisement, du témoin des feux de route et du témoin des feux de direction, à moins d'activation) s'allument au combiné d'instruments. Les témoins et avertisseurs (à l'exception du témoin des feux de croisement, du témoin des feux de route et du témoin des feux de direction, à moins d'activation) s'éteindront lorsque le moteur tourne. Ceci indique que les systèmes respectifs sont fonctionnels.

Sièges

Remarques sur la sécurité

⚠ ATTENTION

Tous les réglages de sièges, de même que le bouclage des ceintures de sécurité, doivent s'effectuer avant que le véhicule ne soit en marche.

⚠ ATTENTION

Lors du réglage du siège, s'assurer que personne ne se retrouve coincé.

Ne pas régler le siège du conducteur en conduisant. Le réglage du siège pendant la conduite pourrait entraîner une perte de contrôle du véhicule.

Ne jamais voyager dans un véhicule dont le dossier du siège est excessivement incliné car cela est dangereux. En cas de collision, il serait possible de glisser sous la ceinture de sécurité. Ceci pourrait exercer une pression sur l'abdomen ou le cou et causer des blessures graves, voire mortelles. Le dossier de siège et les ceintures de sécurité offrent la meilleure protection possible lorsque les occupants sont assis en position presque verticale et que les ceintures sont correctement positionnées sur le corps.

Le réglage du siège doit permettre de boucler correctement la ceinture de sécurité.

Observer les points suivants:

- Régler le dossier jusqu'à ce que les bras soient légèrement fléchis en tenant le volant de direction.
- Régler le siège à une position confortable, permettant d'accéder facilement aux pédales (accélérateur et frein). La position devrait être la plus reculée possible et que le conducteur soit capable de manipuler correctement les commandes.
- Ne jamais placer les mains sous le siège ou près des pièces mobiles, pendant le réglage d'un siège.

Le manquement à ces directives pourrait causer un accident et/ou des blessures personnelles graves.

Respecter les avertissements indiqués sur les coussins gonflables.

⚠ ATTENTION

Les enfants de 12 ans et moins doivent être assis et correctement retenus dans des siè-

ges d'enfants appropriés, sièges d'appoint ou rehausseurs recommandés pour leur taille et leur poids. Pour plus de renseignements, voir «Enfants dans le véhicule».

Le risque pour l'enfant de subir des blessures graves ou mortelles est considérablement plus élevé lorsque le siège d'enfant n'est pas correctement installé dans le véhicule et/ou que l'enfant n'est pas correctement retenu dans le siège d'enfant.

⚠ ATTENTION

Contactez un Concessionnaire smart agréé si les sièges sont endommagés.

Le siège fait partie intégrante de la sécurité du véhicule tout comme les ceintures de sécurité et les coussins gonflables. Les sièges endommagés seront moins en mesure de protéger leurs occupants en cas d'accident.

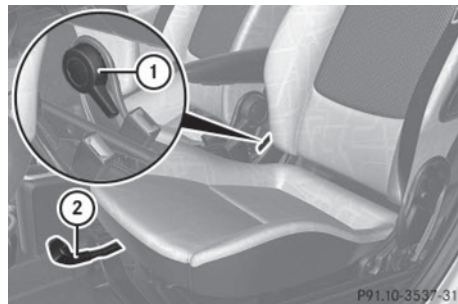
Réglage du siège

- ① Inclinaison du dossier de siège
- ② Réglage horizontal du siège

Inclinaison du dossier de siège

- **Réglage** : S'asseoir sur le siège avant.
- Tirer sur le levier de réglage ① vers le haut et régler le dossier de siège jusqu'à ce que les bras soient légèrement en angle en tenant le volant de direction.

- ▶ Relâcher le levier de réglage ① lorsque le degré d'inclinaison désiré du dossier de siège est atteint.
L'émission d'un déclic confirme que le dossier de siège est à nouveau en place.
- ▶ S'assurer que le dossier de siège est réglé de façon sécuritaire avant de prendre la route.
- ❗ Lors du réglage de l'inclinaison du dossier de siège sans charge sur le siège, tenir le dossier avec une seule main.

Reglage horizontal du siège

- ▶ Tirer sur la poignée de réglage ② vers le haut et faire glisser le siège à une position de siège permettant d'atteindre sécuritairement l'accélérateur et la pédale de frein.
- ▶ Relâcher la poignée de réglage ② lorsque la position de siège désirée est atteinte.
L'émission d'un déclic confirme que le siège est à nouveau en place.
- ▶ S'assurer que le dossier de siège est réglé de façon sécuritaire avant de prendre la route.

Hauteur du siège

Le guide du siège est incliné sur un plan horizontal. Le réglage horizontal du siège modifie également la hauteur du siège.

Accoudoir* du siège conducteur

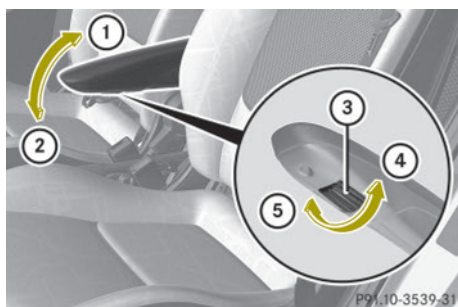

Rabattement et redressement

- ▶ **Redressement** : Tenir l'avant de l'accoudoir et le redresser en direction de la flèche ①.
- ▶ **Rabattement** : Tenir l'avant de l'accoudoir et le rabattre en direction de la flèche ②.

Réglage de l'angle de l'accoudoir

Il est possible de régler l'angle de l'accoudoir lorsqu'il est rabattu.

- ▶ Tourner la molette ③.
 - Direction de la flèche ④: vers le bas
 - Direction de la flèche ⑤: vers le haut

Siège passager

Il est possible d'accroître l'espace utilitaire du coffre en repliant le siège passager.

Observer les instructions sur le chargement (▷ page 121).

Repliage

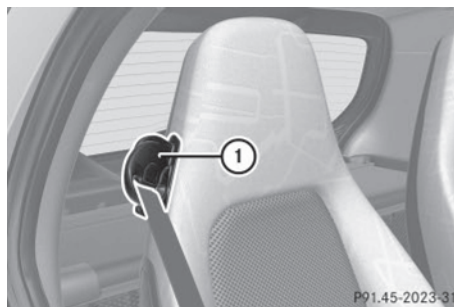

- ▶ Retirer la ceinture de sécurité de son guide ①.
- ▶ Reculer le siège passager jusqu'en butée.

* Equipement optionnel

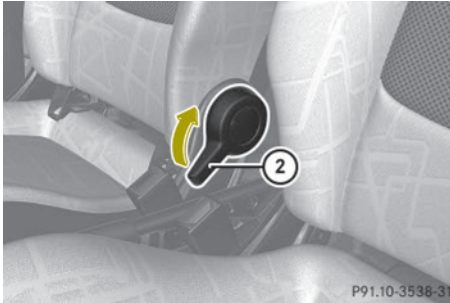

- ▶ Placer une main derrière le dossier pour le retenir.
- ▶ Relever le levier de réglage ② et déverrouiller le dossier de siège.
- ▶ Rabattre le dossier du siège vers l'avant.

Redressement du dossier

- ▶ Relever le levier de réglage ② et déverrouiller le dossier de siège.
- ▶ Relever le dossier.
Lorsqu'un dé clic se fait entendre, le dossier de siège est à nouveau en place.
- ▶ S'assurer que le dossier est bien verrouillé avant de prendre la route.
- ▶ Remettre la ceinture de sécurité dans son guide ①.

⚠ ATTENTION

Lors du redressement du dossier en position verticale, s'assurer de ce qui suit

- personne ne risque d'être coincé
- aucun obstacle n'obstrue le dispositif de verrouillage
- le verrouillage du levier de réglage est confirmé par un dé clic

Le dossier du siège passager correctement verrouillé empêchera les objets transportés dans l'espace de chargement de se transformer en projectiles et de blesser les occupants pendant

- le freinage
- les manoeuvres du véhicule
- un accident

Chauffage du siège **

Le chauffage des sièges permet de chauffer électriquement les sièges conducteur et passager.

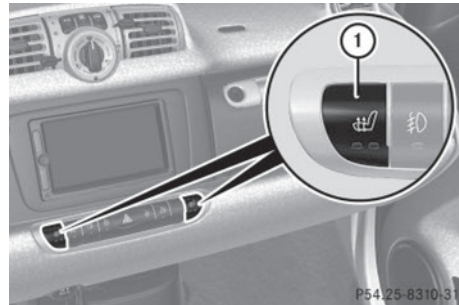

Le chauffage des sièges a deux degrés. Les témoins sur le commutateur du chauffage des sièges ① s'allument pour indiquer le niveau de chauffage sélectionné.

Degré	Témoin du commutateur
Désactivé	Témoin éteint
1	Un témoin allumé
2	Deux témoins allumés

- ▶ S'assurer que la clé est à la position 1 du commutateur de démarrage.
- ▶ **Activation:** Appuyer à plusieurs reprises sur le commutateur de chauffage du siège ① jusqu'à l'atteinte du degré choisi.
- ▶ **Désactivation:** Appuyer à plusieurs reprises sur le commutateur de chauffage de siège ① jusqu'à ce que tous les témoins s'éteignent.

❗ Si le chauffage des sièges est défectueux, le(s) témoin(s) sur le commutateur s'allume(nt) brièvement lorsqu'on appuie sur le commutateur et s'éteigne(nt) ensuite. Contacter un Concessionnaire smart agréé.

* Equipement optionnel

Rétroviseurs

Régler les rétroviseurs intérieur et extérieurs avant de prendre la route, de façon à bien voir la route et les conditions de la circulation pendant le trajet.

Rétroviseurs extérieurs

⚠ ATTENTION

Faire preuve de prudence lors de l'utilisation du rétroviseur extérieur côté passager. Sa surface est convexe (surface extérieure bombée vers l'extérieur pour élargir le champ de vision). Les objets dans le rétroviseur sont en réalité plus rapprochés. Vérifier le rétroviseur extérieur et jeter un coup d'oeil par dessus votre épaule afin de voir si d'autres véhicules sont dans l'angle mort de votre champ de vision, avant de changer de voie.

Rétroviseurs extérieurs à réglage manuel

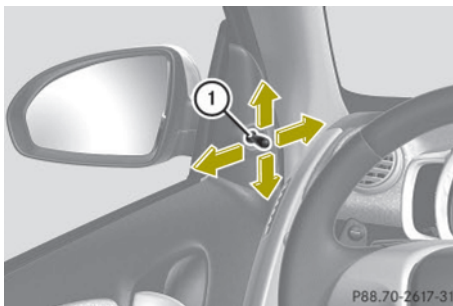

- **Réglage:** Déplacer le levier de réglage ① vers le haut, le bas, la gauche ou la droite jusqu'à la position désirée.

Rétroviseurs extérieurs électriques

Cette caractéristique est disponible seulement sur les modèles passion et BRABUS. La commande se trouve sur le panneau de commandes de la porte.

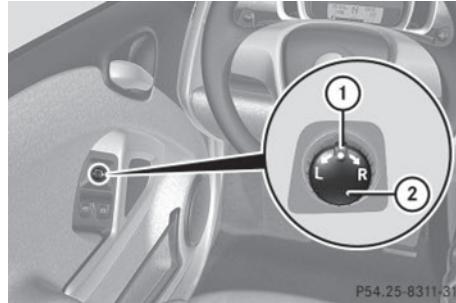

- S'assurer que la clé est à la position 1 du commutateur de démarrage.
- **Sélection du rétroviseur:** Tourner le bouton ① vers la gauche pour le rétroviseur extérieur côté conducteur, ou vers la droite pour le rétroviseur extérieur côté passager.
- **Réglage du rétroviseur:** Déplacer le bouton de réglage ② vers le haut, le bas, la gauche ou la droite jusqu'à la position désirée.

Chauffage des rétroviseurs extérieurs

Cette caractéristique est disponible seulement sur les modèles passion et BRABUS et en conjonction avec les rétroviseurs extérieurs électriques.

Après avoir mis en fonction le dégivreur de lunette arrière, les rétroviseurs extérieurs seront automatiquement chauffés. Ceci prévient la formation de glace sur les rétroviseurs extérieurs et améliore aussi la visibilité lorsque les rétroviseurs extérieurs sont embués.

Si le dégivreur de lunette arrière est automatiquement désactivé après environ 10 minutes de fonctionnement, les rétroviseurs extérieurs le seront aussi.

- ▶ S'assurer que la clé est à la position **1** du commutateur de démarrage.
 - ▶ **Activation:** Activer le dégivreur de lunette arrière (▷ page 115).
Le chauffage du rétroviseur extérieur entre en fonction.
 - ▶ **Désactivation:** Désactiver le dégivreur de lunette arrière (▷ page 115).
Le chauffage du rétroviseur extérieur est mis hors fonction.
- i** Le chauffage du rétroviseur extérieur se désactive aussi si la clé est tournée à la position **0** du commutateur de démarrage.

Rétroviseur intérieur

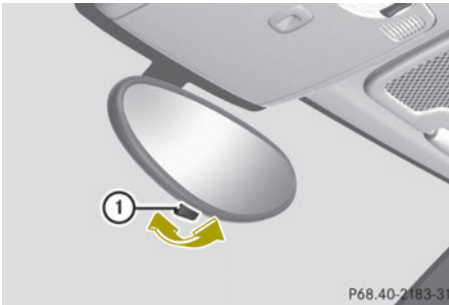

- ▶ **Réglage du rétroviseur:** Déplacer manuellement le rétroviseur intérieur vers le haut, le bas, la gauche ou la droite jusqu'à la position désirée.
- ▶ **Sélection de la position antireflet:** Incliner le rétroviseur intérieur à la position antireflet en déplaçant le levier **1** vers l'avant ou l'arrière.

Ceintures de sécurité

Bouclage des ceintures de sécurité

⚠ ATTENTION

Avant de prendre la route, toujours boucler sa ceinture de sécurité. Toujours s'assurer

que tous les passagers sont correctement attachés.

Le défaut de correctement boucler et positionner la ceinture de sécurité augmente considérablement le risque de blessures et leur gravité en cas d'accidents. Le conducteur et son passager doivent toujours porter leur ceinture de sécurité.

En cas d'accident, la gravité des blessures augmente considérablement si les ceintures de sécurité ne sont pas correctement bouclées.

Si la ceinture de sécurité n'est pas bouclée, il existe un risque beaucoup plus grand de heurter l'intérieur du véhicule ou d'en être éjecté. Il y a risque d'être gravement blessé, voire tué.

Dans un même accident, la possibilité de blessures graves ou mortelles est moindre si la ceinture de sécurité est correctement bouclée. Les coussins gonflables peuvent assurer une protection seulement si l'occupant porte sa ceinture de sécurité correctement.

⚠ ATTENTION

Les enfants de 12 ans et moins doivent être assis et correctement retenus dans des sièges d'enfants appropriés, sièges d'appoint ou rehausseurs recommandés pour leur taille et leur poids. Pour plus de renseignements, voir «Enfants dans le véhicule».

Le risque pour l'enfant de subir des blessures graves ou mortelles est considérablement plus élevé lorsque le siège d'enfant n'est pas correctement installé dans le véhicule et/ou que l'enfant n'est pas correctement retenu dans le siège d'enfant.

⚠ ATTENTION

Ne jamais permettre que le nombre de passagers excède celui des ceintures de sécurité. S'assurer que tous les passagers sont correctement et indépendamment bouclés dans leurs sièges avec leurs propres ceintures de sécurité. Ne jamais utiliser une

ceinture de sécurité pour plus d'une personne à la fois.

⚠ ATTENTION

Ne jamais voyager dans un véhicule dont le dossier du siège est excessivement incliné car cela est dangereux. En cas de collision, il serait possible de glisser sous la ceinture de sécurité. Ceci pourrait exercer une pression sur l'abdomen ou le cou et causer des blessures graves, voire mortelles. Le dossier de siège et la ceinture de sécurité offrent la meilleure protection possible uniquement lorsque les occupants sont assis en position presque verticale et que la ceinture est correctement positionnée sur le corps.

⚠ ATTENTION

Observer les «Remarques sur la sécurité» (▷ page 37).

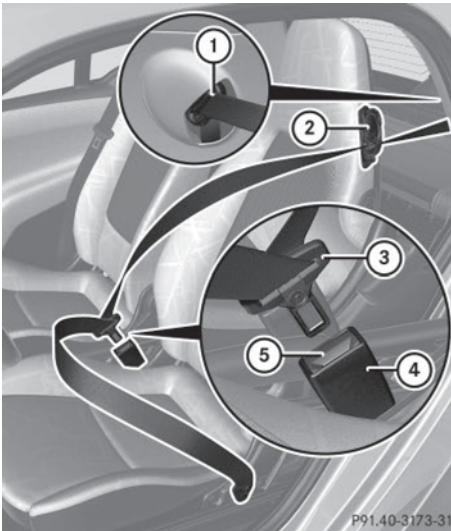

- ① Logement de la ceinture de sécurité
- ② Guide de la ceinture de sécurité
- ③ Languette de blocage
- ④ Boucle de la ceinture de sécurité
- ⑤ Bouton de dégagement

- ▶ **Bouclage de la ceinture de sécurité:** D'un mouvement lesté, dérouler la ceinture de sécurité de son logement ①.
- ▶ Acheminer la partie épaulière de la ceinture à travers l'épaule et la partie ventrale à travers les hanches.
- ▶ Introduire la languette de blocage ③ dans la boucle de la ceinture de sécurité ④ jusqu'au dé clic.
- ▶ Au besoin, serrer étroitement la partie ventrale en tirant sur la partie épaulière de la ceinture.
- ▶ **Débouclage de la ceinture de sécurité:** Appuyer sur le bouton de dégagement ⑤.
- ▶ Laisser le rétracteur ramener complètement la ceinture de sécurité en guidant la languette ③.

Bon usage des ceintures de sécurité

- Ne pas tordre la ceinture de sécurité lors du bouclage.
- Ajuster la ceinture de sécurité de façon que la portion épaulière soit le plus près possible du milieu de l'épaule (elle ne doit pas toucher le cou). Ne jamais glisser la partie épaulière sous le bras.
- Positionner la courroie ventrale aussi bas que possible sur les hanches (par-dessus l'articulation de la hanche) pour éviter de la croiser sur l'abdomen.
- Redresser le dossier du siège en position aussi droite que possible.
- Ne jamais utiliser une ceinture de sécurité pour plus d'une personne à la fois.
- Ne jamais attacher une ceinture de sécurité autour d'une personne ou d'autres objets en même temps. Lors de l'utilisation d'une ceinture de sécurité pour retenir un bébé dans un siège d'enfant ou un jeune enfant dans un siège d'appoint, toujours suivre les instructions du fabricant de ces sièges d'enfants.
- Vérifier périodiquement la ceinture de sécurité pendant la conduite, pour s'as-

surer qu'elle est correctement positionnée.

- S'assurer de toujours serrer la ceinture étroitement sur le corps. Faire preuve de prudence pour boucler la ceinture avec le port de vêtements amples.

ATTENTION

Ne pas faire passer les ceintures de sécurité sur des extrémités pointues. Elles pourraient se déchirer.

Éviter que la ceinture de sécurité ne se coince dans la porte ou le mécanisme de réglage du siège. Ceci pourrait endommager la ceinture de sécurité.

Ne jamais tenter de modifier les ceintures de sécurité. Ceci pourrait nuire à leur efficacité.

Ne pas blanchir ni teindre les sangles des ceintures de sécurité, au risque de les affaiblir considérablement. En cas d'accident, elles pourraient ne pas fournir une protection adéquate.

Les ceintures endommagées ou qui ont été fortement sollicitées à l'occasion d'un accident doivent être remplacées. Contacter un Concessionnaire smart agréé.

Réglage approprié du siège conducteur

ATTENTION

Observer les «Remarques sur la sécurité» (▷ page 62).



- ▶ Régler correctement le siège du conducteur (▷ page 63).

S'assurer

- de se tenir aussi loin que possible du coussin gonflable du conducteur
 - que le volant de direction ① peut être atteint avec les bras légèrement pliés aux coudes
 - que la ceinture de sécurité ② peut être bouclée correctement
 - que le dossier du siège ③ a été réglé à la position la plus verticale possible
 - de pouvoir déplacer les jambes librement
 - que la pédale de frein et la pédale d'accélération peuvent être actionnés sécuritairement.
- ▶ S'assurer que la ceinture de sécurité est bouclée correctement (▷ page 67).

>> Commandes.

Éclairage

Commutateur d'éclairage extérieur

Pour votre sécurité, smart recommande la conduite avec les feux de croisement pen-

dant la journée. Dans certains pays, la législation impose que les feux de croisement soient automatiquement allumés pendant la conduite.

i En conduite à l'étranger où la circulation se fait du côté opposé au pays d'immatriculation du véhicule, les phares doivent être modifiés pour des feux de croisement symétriques. On peut obtenir les renseignements appropriés chez le Concessionnaire smart agréé.

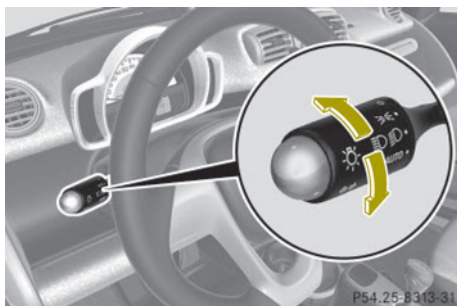

Commutateur d'éclairage extérieur

- 0** Témoin éteint
Mode des feux de circulation de jour*
- D** Feux de stationnement
- D** Phares des feux de croisement ou des feux de route
- AUTO** Mode automatique des phares*

Feux de stationnement

Les feux de stationnement peuvent être allumés ou éteints avec le commutateur d'éclairage extérieur en utilisant le mode manuel des phares.

► **Activation:** Tourner le commutateur d'éclairage extérieur à la position **D**.
Les feux de stationnement s'allument.
Les feux suivants s'allument aussi:

- Feux arrière
- Feux de plaque d'immatriculation
- Feux de gabarit

Feux de croisement

Les feux de croisement peuvent être allumés ou éteints avec le commutateur d'éclairage extérieur en utilisant le mode manuel des phares.

► **Activation:** Tourner le commutateur d'éclairage extérieur à la position **D**.

- Les feux de croisement s'allument.
Le témoin des feux de croisement **D** s'allume dans le combiné d'instruments.
Les feux suivants s'allument aussi:
- Feux arrière et feux de stationnement
 - Feux de plaque d'immatriculation
 - Feux de gabarit

Mode automatique des phares*

Cette fonction n'est disponible que sur les véhicules avec capteur de pluie-éclairage*.

Les commutateurs des feux suivants s'allument et s'éteignent automatiquement selon l'intensité de l'éclairage ambiant:

- Feux de croisement
- Feux arrière et feux de stationnement
- Feux de plaque d'immatriculation
- Feux de gabarit

⚠ ATTENTION

Si le commutateur d'éclairage extérieur est réglé à **AUTO**, les phares ne s'allumeront pas automatiquement en cas de brouillard. Afin de minimiser le risque pour vous-même et les autres, allumer les phares en tournant le commutateur d'éclairage extérieur à la position **D** en conduite, ou lorsque la circulation et les conditions d'éclairage ambiant exigent de le faire.
En cas de faible éclairage ambiant, ne passer de la position **AUTO** à **D** que si le véhicule est immobile et dans un endroit sûr. La commutation de la position **AUTO** à **D** éteindra brièvement les phares. Le fait de procéder ainsi sous de faibles con-

* Equipement optionnel

ditions d'éclairage ambiant risque d'entraîner un accident.

La fonction automatique des phares n'est qu'un auxiliaire pour le conducteur. Le conducteur doit s'assurer du bon fonctionnement de l'éclairage du véhicule en tout temps.

- ▶ Tourner le commutateur d'éclairage extérieur à la position **AUTO**.
Lorsque la clé est insérée à la position **1** du commutateur de démarrage, les feux arrière et feux de stationnement, les feux de plaque d'immatriculation et les feux de gabarit s'allumeront et s'éteindront automatiquement en fonction de l'éclairage ambiant.
Quand le moteur tourne, les feux de croisement, les feux arrière et de stationnement, les feux de plaque d'immatriculation ainsi que les feux de gabarit s'allumeront et s'éteindront selon l'intensité de l'éclairage ambiant.

Mode des feux de circulation de jour*

Aux É.-U., le mode des feux de circulation de jour peut être désactivé.



Au Canada, le mode des feux de circulation de jour est obligatoire et donc activé en tout temps.

Selon l'équipement du véhicule, le véhicule est fourni ou avec les feux de croisement de jour ou avec les feux de circulation de jour DEL.



Activation:

- ▶ Démarrer le moteur.
Les feux de circulation de jour sont allumés.
Sur les véhicules avec feux de croisement de jour, les feux de stationnement s'allument également.

Désactivation - véhicules sans capteurs de pluie*:

- ▶ Allumer les feux de stationnement  ou les feux de croisement .
Les feux de circulation de jour sont éteints.

Désactivation - véhicules avec capteurs de pluie*:

- ▶ Allumer les feux de stationnement  ou les feux de croisement .
Les feux de circulation de jour sont éteints.

ou

- ▶ Tourner le commutateur d'éclairage extérieur à la position **AUTO**.
Lorsque le moteur est en marche, les feux de croisement, les feux arrière et de stationnement, les feux de plaque d'immatriculation ainsi que les feux de gabarit s'allumeront et s'éteindront automatiquement selon l'intensité de l'éclairage ambiant.

Désactivation (É.-U. seulement):

- ▶ Couper le contact.
- ▶ Retirer la clé du commutateur de démarrage.
- ▶ Appuyer simultanément sur l'appel des feux de route et sur le bouton  sur la clé.
Un signal sonore sera émis.
Le mode de feux de circulation de jour est désactivé.

Réactivation (É.-U. seulement):

- ▶ Couper le contact.
- ▶ Retirer la clé du commutateur de démarrage.
- ▶ Appuyer simultanément sur l'appel des feux de route et sur le bouton  sur la clé.
Un signal sonore sera émis.
Le mode de feux de circulation de jour est réactivé.



* Equipement optionnel

Combiné interrupteur (feux de route, appel des feux de route et clignotants)

- ▶ S'assurer que la clé est à la position 1 du commutateur de démarrage.

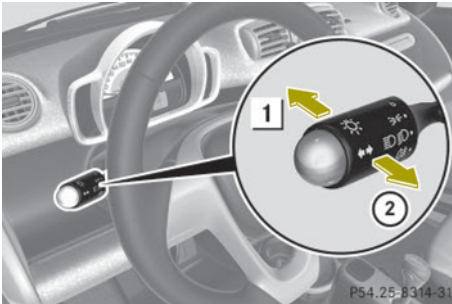
Phares de feux de route et appel de feux de route



- ▶ S'assurer que les feux de croisement sont activés (▷ page 70).
- ▶ **Activation:** Pousser le combiné interrupteur à la position 1. Les feux de route s'allument. Le témoin des feux de route  s'allume dans le combiné d'instruments.
- ▶ **Désactivation:** Tirer le combiné interrupteur en direction de la flèche 2 pour le ramener dans sa position d'origine. Les feux de route s'éteignent. Le témoin des feux de route  s'éteint dans le combiné d'instruments.
- ▶ **Appel des feux de route:** Tirer brièvement le combiné interrupteur en direction de la flèche 2.

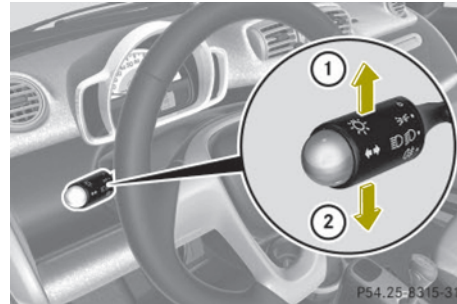

Feux de direction



- ① Feux de direction droits
- ② Feux de direction gauches

- ▶ **Activation:** Pousser le combiné interrupteur en direction de la flèche ① ou ②.

Les feux de direction correspondants clignotent.

Le témoin du feu de direction correspondant  ou  clignote au combiné d'instruments.

Le combiné interrupteur reprend automatiquement sa position initiale après tout braquage important du volant de direction.

- ❗ Pour indiquer une manoeuvre de direction mineure, tel un changement de voie, appuyer sur le combiné interrupteur seulement jusqu'au point de résistance, puis relâcher. Le feu de direction correspondant clignotera trois fois.

Fonction Retour à la maison

Véhicules sans capteur pluie-éclairage:

L'éclairage intérieur s'allume et s'éteint après 12 secondes, à chaque verrouillage ou déverrouillage du véhicule.

Véhicules avec capteur pluie-éclairage*:

En plus des lampes intérieures, les feux extérieurs s'allument et s'éteignent après 12 secondes, selon l'intensité de l'éclairage ambiant au moment du verrouillage ou déverrouillage du véhicule.

* Equipement optionnel

Au sortir du véhicule

- ▶ Retirer la clé du commutateur de démarrage.
- ▶ Sortir du véhicule.
- ▶ Appuyer sur le bouton  sur la clé. Le véhicule est verrouillé. L'éclairage intérieur et extérieur⁹ s'allume et s'éteint de nouveau après 12 secondes.

En reprenant le véhicule

- ▶ Appuyer une ou deux fois sur le bouton  de la clé. Le véhicule se déverrouille sélectivement ou globalement. Tant l'éclairage intérieur qu'extérieur⁹ s'allume et s'éteint après 12 secondes.

Éclairage ambiant *

L'éclairage ambiant éclaire l'habitacle avec 6 DEL lorsque les feux de croisement sont allumés. Les DEL peuvent être atténués.

Les DEL se trouvent

- dans le panneau de commandes au plafond
- dans la pochette de porte, côté conducteur et côté passager
- dans les plateaux de rangement à gauche et à droite du volant de direction

En plus de l'éclairage ambiant, les dégagements pieds côté conducteur et passager sont également éclairés par des lampes séparées.

- i** En ouvrant une porte, l'éclairage intérieur s'allume et la luminosité des lampes du dégagement pieds augmente.

⁹ Véhicules avec capteur de pluie-éclairage*.

* Equipement optionnel





- ▶ S'assurer que la clé est à la position 1 du commutateur de démarrage.
- ▶ Allumer les feux de stationnement.
- ▶ **Pour augmenter ou diminuer l'éclairage ambiant:** Appuyer à plusieurs reprises sur le bouton  sur le combiné d'instruments jusqu'à ce que le réglage désiré soit atteint. Le réglage actuel est mis en mémoire.

- i** En réglant l'éclairage ambiant, le niveau d'éclairage pour le combiné d'instruments est également changé (> page 100).

Antibrouillards avant

ATTENTION

Véhicules avec capteur pluie-éclairage*: Si l'éclairage ambiant est faible ou s'il y a du brouillard, déplacer le commutateur de la position **AUTO** à  seulement lorsque le véhicule est immobile et dans un endroit sécuritaire. La commutation de **AUTO** à  éteindra brièvement les phares. Le fait de procéder ainsi sous de faibles conditions d'éclairage ambiant risque d'entraîner un accident.

- i** Les antibrouillards fonctionnent quand les feux de stationnement et/ou les feux de croisement sont allumés. N'allumer les antibrouillards qu'avec les feux de croisement. Vérifier les règlements

sur les véhicules motorisés de la province/de l'état concernant le fonctionnement des feux permis.

i Véhicule avec capteur pluie-éclairage*:

Les antibrouillards ne peuvent pas être allumés manuellement lorsque le commutateur d'éclairage extérieur est à la position **AUTO**. Pour activer les antibrouillards, tourner d'abord le commutateur d'éclairage extérieur à la position .

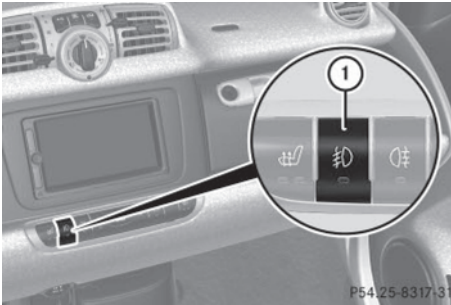

- ▶ S'assurer que les feux de stationnement ou les feux de croisement sont allumés.
- ▶ **Activation:** Appuyer sur le commutateur ①.
Les antibrouillards avant s'allument.
Le témoin sur le commutateur s'allume.
- ▶ **Désactivation:** Appuyer sur le commutateur ① une fois de plus.
Les antibrouillards avant s'éteignent.
Le témoin dans le bouton s'éteint.

Feux de détresse

Le clignotant des feux de détresse peut être activé en tout temps, même lorsque la clé est retirée du commutateur de démarrage.

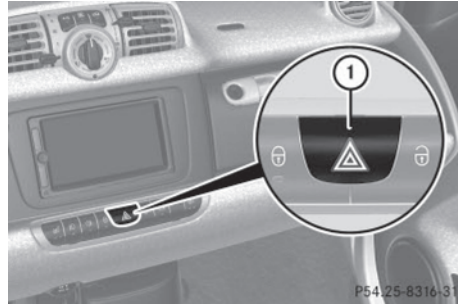

- ▶ **Activation:** Appuyer sur le commutateur des feux de détresse ①.
Tous les feux de direction clignoteront.
- ▶ **Désactivation:** Appuyer une fois de plus sur le commutateur des feux de détresse ①.

Éclairage intérieur

L'éclairage intérieur s'allume pendant une période de temps à l'ouverture des portes, ou lors du verrouillage ou du déverrouillage du véhicule avec la clé.

Il s'éteint

- immédiatement après avoir coupé le contact avec toutes les portes fermées
- après 30 secondes si les portes ne sont pas ouvertes
- après 15 secondes si toutes les portes sont fermées
- après 10 minutes si au moins une porte est ouverte

Le commutateur à bascule peut être réglé à trois positions différentes.

* Equipement optionnel

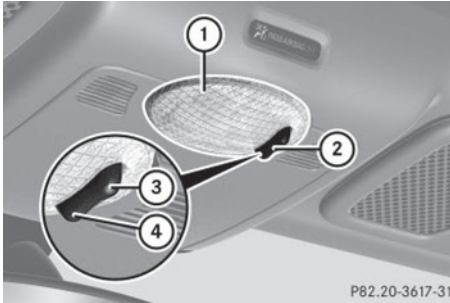

- ① Éclairage de l'habitacle
- ② Off
- ③ Activation de la commande automatique
- ④ Fonctionnement continu

Commande automatique

- ▶ Régler le commutateur à bascule à la position ③.
L'éclairage intérieur s'allume pendant une courte période.

Extinction

- ▶ Régler le commutateur à bascule à la position ②.
L'éclairage intérieur est éteint en permanence.

Fonctionnement continu

- ▶ Régler le commutateur à bascule à la position ④.
L'éclairage intérieur est allumé en permanence.

- ❗ Au sortir du véhicule, s'assurer que l'éclairage intérieur n'est pas réglé en fonctionnement continu, et qu'aucune porte n'est laissée ouverte pour une longue période.
Autrement, la batterie pourrait se décharger.

Essuie-glaces de pare-brise

Activation/désactivation des essuie-glaces

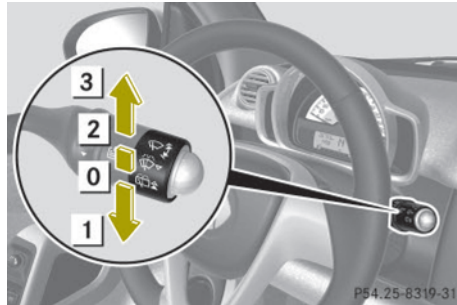

Exemple d'illustration coupé

- ▶ S'assurer que la clé est à la position 1 du commutateur de démarrage.
- ▶ **Activation:** Tourner le commutateur des essuie-glaces à la position ② ou ③, selon l'intensité de la pluie.

- ❗ Ne pas faire fonctionner les essuie-glaces quand le pare-brise est sec. La poussière accumulée sur le pare-brise pourrait égratigner le verre et/ou endommager les balais d'essuie-glaces en cas d'essuyage sur le pare-brise sec. Si les essuie-glaces doivent fonctionner par temps sec, toujours utiliser du liquide de pare-brise.

- ❗ En cas de blocage du fonctionnement des essuie-glaces de pare-brise (feuilles, neige, etc.), les mettre immédiatement hors fonction.

Par mesure de sécurité, arrêter le véhicule dans un endroit sécuritaire et

- - retirer la clé du commutateur de démarrage
- serrer le frein de stationnement avant de tenter d'enlever tout blocage.
- Enlever le blocage.
- Remettre les essuie-glaces en fonction.

- **Désactivation:** Tourner le commutateur des essuie-glaces à la position **0**.

Essuyage intermittent

N'activer l'essuyage intermittent que lors de conditions de pluie ou en cas de précipitations.

Véhicules avec capteur pluie-éclairage* : Lorsque la fonction d'essuyage intermittent est sélectionnée, le capteur est activé. Le capteur détermine automatiquement l'intervalle d'essuyage requis, en fonction de l'humidité à la surface du capteur.

! Véhicules avec capteur pluie-éclairage* :

Ne pas laisser les essuie-glaces de pare-brise au mode intermittent quand le véhicule est conduit dans un lave-auto automatique ou lors du nettoyage du pare-brise. Sinon, les essuie-glaces se mettront en marche si de l'eau est aspergée sur le pare-brise, ce qui pourrait endommager les essuie-glaces de pare-brise.

! Véhicules avec capteur pluie-éclairage* :

Si le réglage d'essuyage intermittent est choisi, la poussière à la surface du capteur de pluie ou des effets optiques pourraient nuire au balayage des essuie-glaces de pare-brise. Ceci pourrait aussi endommager les balais d'essuie-glace ou égratigner le pare-brise. Par conséquent, mettre les essuie-glaces de pare-brise hors fonction quand il ne pleut pas.

- S'assurer que la clé est à la position **1** du commutateur de démarrage.
- **Activation de l'essuyage intermittent:** Tourner le capteur d'essuie-glace à la position **1**.

Après le premier essuyage, les pauses entre les essuyages sont automatiquement contrôlées en fonction de la vitesse du véhicule et par le capteur pluie-éclairage*.

- **Désactivation de l'essuyage intermittent:** Tourner le capteur d'essuie-glace à la position **0**.

Essuyage avec liquide de lave-glace

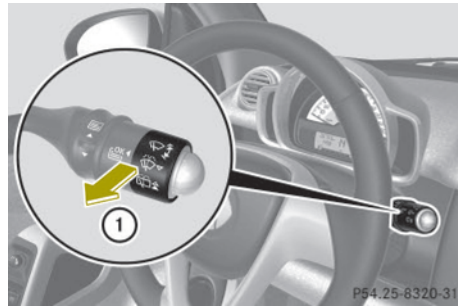

Exemple d'illustration coupé

- Tirer sur le commutateur d'essuie-glace en direction de la flèche **1** et maintenir en position. Les essuie-glaces de pare-brise fonctionnent avec du liquide de lave-glace.
- Relâcher le commutateur d'essuie-glace. Les essuie-glaces de pare-brise fonctionneront trois autres fois.
- i Afin d'éviter le barbouillage du pare-brise ou le bruit des essuie-glaces, essuyer régulièrement avec du liquide de lave-glace, même lorsqu'il pleut.

Essuyage unique

- Tirer brièvement sur le commutateur d'essuie-glace en direction de la flèche **1**. Les essuie-glaces de pare-brise fonctionnent une fois avec du liquide de lave-glace.

* Equipement optionnel

Essuie-glace/lave-glace de lunette arriere (coupé seulement)

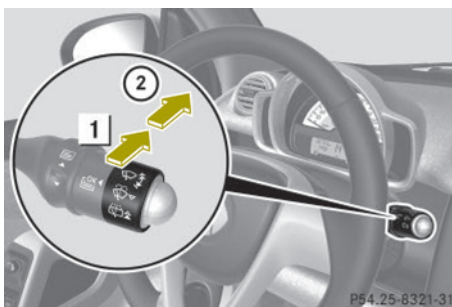

- ▶ S'assurer que la clé est à la position **1** du commutateur de démarrage.
 - ▶ **Activation de l'essuyage intermittent:** Tourner le commutateur des essuie-glaces à la position **1**.
 - ▶ **Essuyage avec du liquide de lave-glace:** Pousser le commutateur des essuie-glaces en direction de la flèche **2** et le maintenir en position jusqu'à ce que la lunette arriere soit propre.
 - ▶ Relâcher le commutateur des essuie-glaces. L'essuie-glace de lunette arriere fonctionnera trois autres fois. L'essuyage intermittent reste en fonction.
 - ▶ **Désactivation de l'essuyage intermittent:** Remettre le commutateur des essuie-glaces à la position du début.
- i** L'essuie-glace arriere essuie une fois lorsque la marche arriere **R** est engagée et que les essuie-glaces sont en fonction.

Systeme de toit souple (cabriolet seulement)

Introduction

Le systeme de toit décapotable de la smart cabriolet comprend

- Toit décapotable escamotable
- Toit décapotable arriere
- Rails lateraux

Les rails lateraux au-dessus des portes peuvent être enlevés lors de l'ouverture du toit décapotable escamotable et du toit décapotable arriere.

- i** L'ouverture du toit décapotable arriere peut s'effectuer après que le toit décapotable escamotable est complètement ouvert.

Remarques sur le systeme de toit souple

- !** Lors du transport d'objets longs à l'intérieur du vehicule, s'assurer de ne pas les appuyer contre le toit décapotable escamotable fermé.

Quant au transport d'objets qui dépassent l'arriere du vehicule, s'assurer qu'ils ne reposent pas sur les pinces de retenue.

S'assurer également qu'aucun objet pointu ne vienne en contact avec le toit décapotable ou la lunette arriere lors du chargement du vehicule.

Ne pas déposer de charges uniformément distribuées supérieures à 75 kg (165 lb) sur le toit décapotable arriere abaissé. S'assurer de ne pas obstruer le feu de freinage surélevé.

- !** Ne pas obstruer les orifices de verrouillage du systeme de toit décapotable.

Ranger les rails lateraux uniquement dans l'espace de rangement prévu à cette fin dans le hayon.

- !** Ne pas s'asseoir sur le toit décapotable arriere replié.

Ne pas abaisser le toit décapotable arriere à des températures inférieures à -10°C (14°F).

Ne placer aucun objet pointu, à rebords tranchants, chaud (supérieur à 80°C [176°F]), incandescent ou brûlant sur la toile du toit décapotable.

Ne pas cirer le dessus du toit décapotable et choisir uniquement des produits de nettoyage exempts de cire dans les lave-autos automatiques.

Conduire uniquement lorsque les pinces de retenue sont fermées, autrement les gaz d'échappement risquent de s'infiltrer dans l'habitacle.

- ❗ Se rappeler que les conditions météorologiques peuvent changer rapidement. Par conséquent, toujours fermer le toit décapotable escamotable de même que le toit décapotable arrière en sortant du véhicule. Sinon, l'eau qui entre à l'intérieur du véhicule risque d'endommager les composants électroniques, ce qui n'est pas couvert par la garantie limitée smart.

Ouverture et fermeture du toit souple rétractable

Le toit décapotable escamotable peut être ouvert et fermé indifféremment lorsque le véhicule est stationnaire ou en marche.

⚠ ATTENTION

S'assurer que personne ne risque d'être blessé par la procédure d'ouverture et de fermeture du toit décapotable escamotable.

⚠ ATTENTION

Le toit décapotable escamotable est fabriqué de tissu. En cas d'accident, le tissu peut se briser. Ceci pourrait entraîner une ouverture dans le toit.

En cas de capotage du véhicule, les occupants ne portant pas leur ceinture de sécurité ou ne la portant pas correctement peuvent être éjectés par l'ouverture. Une telle ouverture constitue aussi un risque poten-

tiel pour les occupants portant correctement leur ceinture de sécurité, puisque des parties du corps peuvent sortir de l'habitacle.

⚠ ATTENTION

Au sortir du véhicule, toujours retirer la clé du commutateur de démarrage, la prendre avec soi et verrouiller le véhicule. Ne pas laisser d'enfants sans surveillance dans le véhicule ou à proximité d'un véhicule déverrouillé. L'accès non supervisé d'un enfant à un véhicule pourrait causer un accident et/ou de graves blessures personnelles.

- ❗ Pour éviter d'endommager les joints, ne pas transporter d'objets ayant des extrémités pointues qui pourraient accrocher le toit décapotable escamotable.

Ne pas ouvrir le toit décapotable escamotable s'il y a de la neige ou de la glace sur le toit, ce qui pourrait nuire à son fonctionnement.

S'il est impossible d'ouvrir ou de fermer le toit décapotable escamotable en raison d'une anomalie, contacter l'Assistance routière ou un Concessionnaire smart agréé.

- i Pour éviter d'épuiser la batterie, laisser le moteur tourner lors de l'ouverture et la fermeture du toit décapotable escamotable.

Ouverture de l'extérieur

Le toit décapotable escamotable peut être ouvert complètement avec la clé.

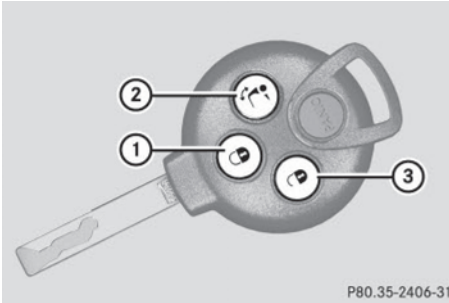

Clé avec télécommande

- ① Bouton de verrouillage
- ② Ouverture du toit décapotable escamotable
- ③ Bouton de déverrouillage

- ▶ Appuyer sur le bouton de la clé pendant environ deux secondes. Le toit décapotable escamotable s'ouvre complètement.

Ouverture de l'intérieur

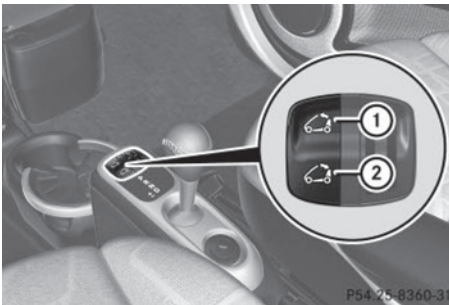

- ▶ S'assurer que la clé est à la position 1 du commutateur de démarrage.
- ▶ Appuyer sur le symbole du commutateur de toit décapotable escamotable jusqu'à la position désirée ou jusqu'à

l'ouverture complète du toit décapotable escamotable.

ou

- ▶ Appuyer brièvement sur le symbole du commutateur du toit décapotable escamotable.

Le toit décapotable escamotable s'ouvre complètement.

- Pour interrompre la procédure d'ouverture du toit décapotable escamotable, appuyer sur le symbole ou du commutateur du toit décapotable escamotable.

Fermeture

Par mesure de sécurité, le toit décapotable escamotable peut être fermé uniquement au moyen du commutateur à l'intérieur du véhicule.

- ▶ S'assurer que la clé est à la position 1 du commutateur de démarrage.
- ▶ Appuyer sur le symbole du commutateur de toit décapotable arrière jusqu'à ce que le toit soit complètement replié.

Ouverture et fermeture du toit souple arrière

Le toit décapotable arrière peut être ouvert indifféremment lorsque le véhicule est stationnaire ou en marche.

ATTENTION

S'assurer que personne ne risque d'être blessé par la procédure d'ouverture et de fermeture du toit décapotable arrière.

- S'assurer qu'aucun objet n'est empilé trop haut dans l'espace de chargement. Ils pourraient être endommagés en ouvrant et fermant le toit décapotable.

- Lorsque le toit décapotable arrière est replié, les rails latéraux sont accessibles. Afin de prévenir le vol, on suggère soit de les enlever et de les ranger dans

le coffre ou de fermer le système de toit décapotable.

- ▶ S'assurer que la clé est à la position 1 du commutateur de démarrage.

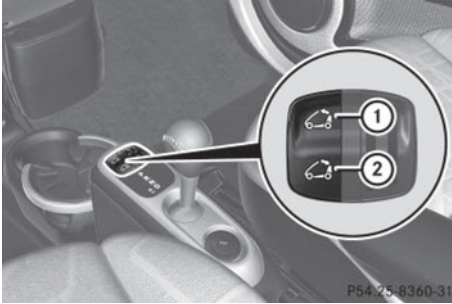

Commutateur du toit décapotable escamotable

- ① Fermeture
- ② Ouverture

Ouverture du toit décapotable arrière

- ▶ Appuyer sur le symbole ② du commutateur de toit décapotable escamotable ou sur le bouton ③ de la clé jusqu'à l'ouverture complète du toit décapotable escamotable.
- ▶ Relâcher le commutateur de toit décapotable escamotable ② ou le bouton ③ sur la clé.
- ▶ Appuyer sur le symbole ② du commutateur de toit une fois de plus jusqu'à ce que le toit décapotable arrière se soit complètement rabattu.

Fermeture du toit décapotable arrière

- ▶ Appuyer sur le symbole ① du commutateur de toit jusqu'à ce que le toit décapotable arrière se soit complètement relevé.
- ▶ Relâcher le commutateur du toit décapotable escamotable ①.
- ❗ Le toit décapotable arrière se replie de nouveau si le commutateur de toit est relâché en conduisant avant de l'avoir complètement fermé.

Dépose des rails latéraux

- ▶ Ouvrir le toit décapotable escamotable (▷ page 60).
- ▶ Ouvrir le toit décapotable arrière (▷ page 79).
- ▶ Ouvrir la porte du conducteur et du passager lorsqu'il est sécuritaire de le faire.
- ▶ Ouvrir le hayon (▷ page 60).



- ▶ Tirer la poignée ① à l'intérieur du hayon vers l'arrière.
- ▶ Soulever le couvercle du compartiment de rangement.

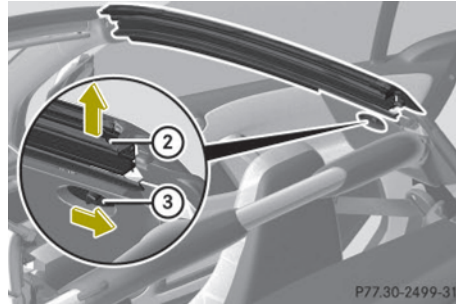

- ▶ Pousser le levier de dégagement ③ du rail latéral ② vers l'arrière. Le rail latéral ② peut être soulevé à l'arrière, mais reste toujours verrouillé.
- ▶ Pousser de nouveau le levier de dégagement ③ vers l'arrière.

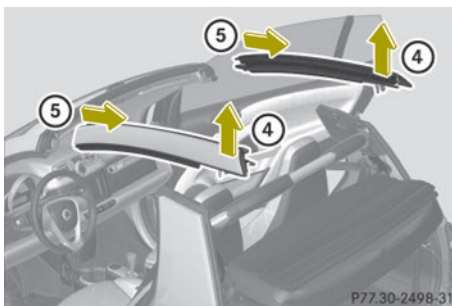

- ▶ Effectuer les étapes suivantes lorsque les conditions permettent de le faire en toute sécurité.
- ▶ Lever d'abord le rail latéral à l'arrière en direction des flèches ④.
- ▶ Ensuite le retirer en direction des flèches ⑤.

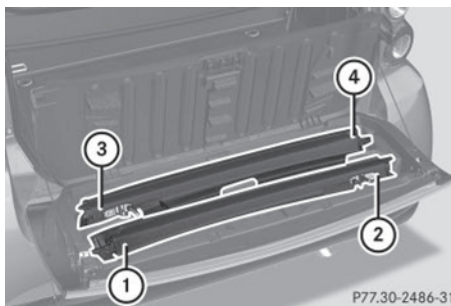

- ① Avant droit
- ② Arrière droit
- ③ Arrière gauche
- ④ Avant gauche

- ▶ Fermer le couvercle du compartiment de rangement.
- ▶ Appuyer sur le repère «PRESS» qui se trouve au milieu du couvercle du compartiment de rangement jusqu'au déclic.

Rangement des rails latéraux

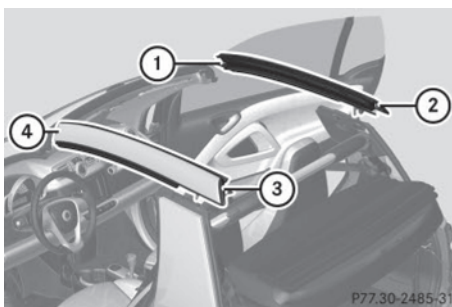

- ① Avant droit
- ② Arrière droit
- ③ Arrière gauche
- ④ Avant gauche

- ▶ Ranger les rails latéraux dans le compartiment de rangement du hayon, dans l'ordre indiqué de ① à ④ avec le côté peint orienté vers le bas.

⚠ ATTENTION

Toujours fermer étroitement le couvercle du compartiment de rangement lors du remisage des rails latéraux. Dans le cas contraire, les rails pourraient se déplacer et blesser les occupants du véhicule

- freinage
- manoeuvres du véhicule
- accident

- ▶ Fermer le hayon. Laisser le verrou du hayon en place.
- ▶ Fermer la porte du conducteur et celle du passager.
- ▶ Ouvrir les vitres latérales si désiré.

- ❗ S'assurer que le couvercle du compartiment de rangement est fermé avant de fermer le hayon. Autrement, le hayon pourrait se coincer.

Pose des rails latéraux

- ▶ Ouvrir la porte du conducteur et du passager lorsqu'il est sécuritaire de le faire.
- ▶ Ouvrir le hayon.



P72.20-3151-31

- ▶ Tirer la poignée ① à l'intérieur du hayon vers l'arrière.
- ▶ Soulever le couvercle du compartiment de rangement.
- ▶ Sortir les rails latéraux du compartiment de rangement dans le hayon.

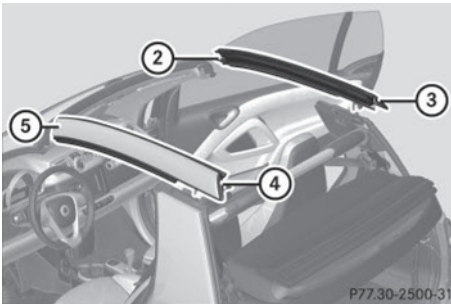

P77.30-2500-31

- ② Avant droit
- ③ Arrière droit
- ④ Arrière gauche
- ⑤ Avant gauche

- ▶ Installer les rails latéraux avec la partie avant ② ou ⑤ en premier.

⚠ ATTENTION

S'assurer que les rails latéraux sont bien installés. Dans le cas contraire, les rails latéraux pourraient se détacher pendant la

conduite, et blesser les conducteur et autres personnes.

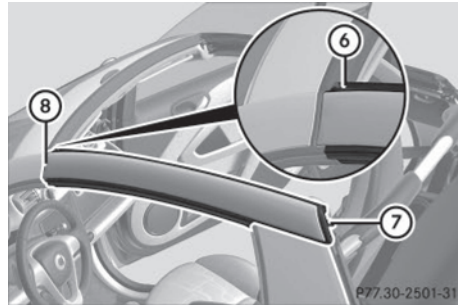

P77.30-2501-31

- ▶ Prendre un rail latéral et l'installer à l'extrémité avant ⑧.
- ▶ S'assurer que le sceau du rail latéral est vers le haut en position ⑥ et n'est pas coincé.
- ▶ Pousser le rail latéral à l'extrémité arrière ⑦ vers le bas, jusqu'au double déclic.
- ▶ Installer le rail latéral de l'autre côté, en suivant la même procédure.

! S'assurer que les rails latéraux sont bien installés. Dans le cas contraire, les rails latéraux pourraient ne pas fonctionner adéquatement ou être endommagés.

- ▶ Fermer le couvercle du compartiment de rangement.
- ▶ Appuyer sur la marque «PRESS» au milieu du couvercle du compartiment de rangement jusqu'au déclic.
- ▶ Fermer le hayon. Laisser le verrou du hayon en place.
- ▶ Fermer la porte du conducteur et celle du passager.
- ▶ Ouvrir les vitres latérales si désiré.

! S'assurer que le couvercle du compartiment de rangement est fermé avant de fermer le hayon. Autrement, le hayon pourrait se coincer.

Vitres latérales

Ouverture et fermeture des vitres latérales

Ouverture et fermeture manuelle des vitres latérales

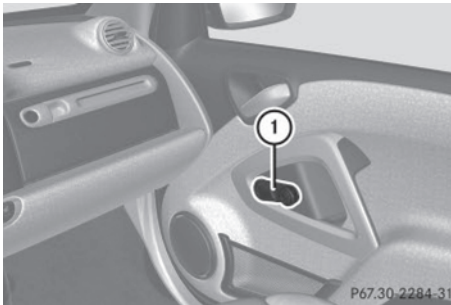

Manivelle pour vitre latérale sur la porte du passager

Vitre latérale du côté conducteur

- ▶ **Ouverture:** Tourner la manivelle ① dans le sens contraire des aiguilles d'une montre.
- ▶ **Fermeture:** Tourner la manivelle ① dans le sens des aiguilles d'une montre.

Vitre latérale du côté passager

- ▶ **Ouverture:** Tourner la manivelle ① dans le sens des aiguilles d'une montre.
- ▶ **Fermeture:** Tourner la manivelle ① dans le sens contraire des aiguilles d'une montre.

Ouverture et fermeture des vitres électriques

Cette caractéristique est disponible seulement sur les modèles passion et BRABUS.

⚠ ATTENTION

En ouvrant une vitre, n'appuyer aucune partie du corps contre la vitre latérale. Le mouvement d'ouverture de la vitre pourrait entraîner la partie du corps entre la vitre et le cadre de porte et la coincer. En cas de risque d'être coincé, relâcher le commu-

teur et l'enfoncer à nouveau pour fermer la vitre.

⚠ ATTENTION

Lors de la fermeture des vitres, s'assurer qu'il n'existe aucun danger de blesser quiconque lors de la procédure de fermeture.

La fermeture des vitres latérales peut être immédiatement arrêtée en relâchant le commutateur.

Au sortir du véhicule, toujours retirer la clé du commutateur de démarrage, la prendre avec soi et verrouiller le véhicule. Ne pas laisser d'enfants sans surveillance dans le véhicule ou à proximité d'un véhicule déverrouillé. L'accès non supervisé d'un enfant à un véhicule pourrait causer un accident et/ou de graves blessures personnelles.

Les commutateurs pour les deux vitres électriques sont situés sur la porte du conducteur. De plus, on retrouve aussi sur la porte conducteur un commutateur pour la vitre du passager.

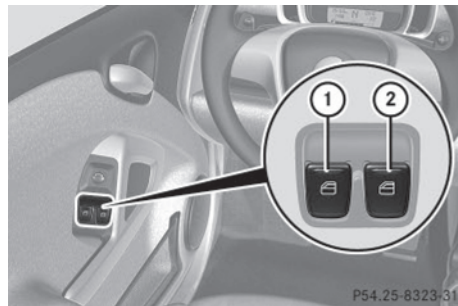

- ① Vitre latérale de la porte du conducteur
- ② Vitre latérale de la porte du passager

- ▶ S'assurer que la clé est à la position 1 du commutateur de démarrage.
- ▶ **Ouverture:** Enfoncer et maintenir le dessus du commutateur respectif. La vitre latérale correspondante se déplacera vers le bas jusqu'à ce que le commutateur soit relâché.

- ▶ **Fermeture:** Tirer et maintenir le dessus du commutateur respectif.
La vitre latérale correspondante se déplacera vers le haut jusqu'à ce que le commutateur soit relâché.
- ▶ **Ouverture automatique:** Appuyer brièvement sur le dessus du commutateur respectif.
La vitre latérale correspondante s'ouvre complètement.
- ▶ **Arrêt pendant l'ouverture électrique:**
Enfoncer ou tirer de nouveau sur le dessus du commutateur respectif.
La vitre latérale correspondante s'arrête immédiatement.

Conduite et stationnement

Démarrage

⚠ ATTENTION

S'assurer que l'aire de débattement de la pédale soit absolument libre de toute obstruction. Aucun objet ne doit se trouver dans le dégagement pieds du côté conducteur. Si des moquettes* ou tapis se trouvent dans le dégagement pieds, s'assurer que le débattement des pédales est suffisant. Durant des manoeuvres soudaines d'accélération ou de freinage, des objets pourraient se coincer entre ou derrière les pédales, et nuire au freinage ou à l'accélération. Ceci pourrait provoquer des accidents et/ou des blessures.

⚠ ATTENTION

L'inhalation des gaz d'échappement est très dommageable pour la santé. Tous les gaz d'échappement contiennent du monoxyde de carbone (CO) dont l'inhalation peut provoquer l'évanouissement et possiblement la mort.

Ne pas faire tourner le moteur dans des endroits clos (un garage par exemple) qui ne sont pas adéquatement ventilés. S'il existe un risque quelconque d'infiltration

de gaz d'échappement dans l'habitacle du véhicule, en faire déterminer la cause et y remédier immédiatement. S'il faut absolument conduire dans ces conditions, le faire uniquement avec une vitre grande ouverte.

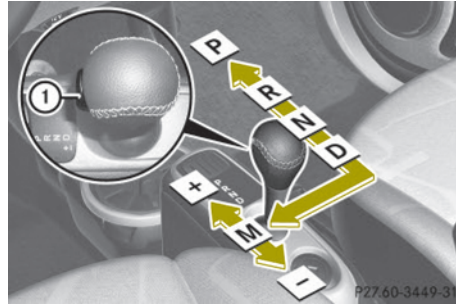

Grille des rapports pour la transmission

① Bouton de dégagement

P	Position de stationnement
R	Marche arrière
N	Point mort
D	Position de conduite
M	Passation manuelle des rapports
+	Passage à un rapport supérieur
-	Passage à un rapport inférieur

Démarrage du moteur

- ❗ Faire passer la transmission en position de stationnement **P** ou en marche arrière **R** seulement lorsque le véhicule est arrêté, afin d'éviter d'endommager la transmission.

* Equipement optionnel

- ▶ S'assurer que le levier sélecteur est en position de stationnement **P**.
L'indicateur de la position de la transmission devrait être à **P**.
- ▶ Ne pas enfoncer l'accélérateur.
- ▶ Tourner la clé à la position **2** du commutateur de démarrage et la relâcher.
Le moteur démarre automatiquement (fonction «touch-start»)

Conduite

- ❗ Le véhicule a une fonction de marche lente. Le véhicule se déplace vers l'avant lorsque la pédale de frein est relâchée.
- ▶ Appuyer sur la pédale de frein.
- ▶ Appuyer sur le bouton de dégagement ① (▷ page 84) afin de désengager le verrouillage du levier sélecteur de rapports.
- ▶ Déplacer le sélecteur de vitesses à la position de conduite **D**.
D paraît dans l'indicateur de position de la transmission.
- ▶ Relâcher la pédale de frein.
Le véhicule se déplace vers l'avant.
- ▶ Appuyer lentement sur l'accélérateur.
Le véhicule accélère.

⚠ ATTENTION

Ne jamais rétrograder sur chaussées glissantes pour essayer de freiner. Les roues motrices risquent de patiner et de réduire le contrôle du véhicule. Le système ABS ne prévient pas ce type de perte de contrôle.

⚠ ATTENTION

Il est dangereux de déplacer le sélecteur de vitesses hors de la position de stationnement **P** ou du point mort **N** si le régime moteur est plus élevé que celui du ralenti. Si le conducteur n'a pas le pied fermement posé sur la pédale de frein, le véhicule pourrait accélérer rapidement en marche

avant ou arrière. Le conducteur pourrait perdre le contrôle du véhicule et frapper quelqu'un ou quelque chose. Changer de vitesse uniquement lorsque le régime de ralenti du moteur est régulier et que le pied droit est fermement posé sur la pédale de frein.

❗ Ne pas faire tourner un moteur à froid à un régime moteur élevé. Un moteur à froid qui tourne à un régime moteur élevé pourrait réduire la durée de mise en service du moteur.

❗ Ne pas appuyer simultanément sur la pédale d'accélérateur et la pédale de frein car cela diminue la performance du moteur et entraîne l'usure prématurée des freins et de la transmission.

Marche arrière du véhicule

❗ Faire passer la transmission en position de marche arrière **R** seulement lorsque le véhicule est arrêté, afin d'éviter d'endommager la transmission.

Il est possible de conduire en marche arrière à une vitesse atteignant 15 km/h (9 mi/h).

❗ Le véhicule a une fonction de marche lente. Le véhicule roule vers l'avant lorsque la pédale de frein est relâchée.

- ▶ Appuyer sur la pédale de frein.
- ▶ Appuyer sur le bouton de dégagement (▷ page 84) pour déverrouiller le levier sélecteur de vitesses.
- ▶ Déplacer le levier sélecteur des rapports en marche arrière **R**.
R paraît dans l'indicateur de position de la transmission.
- ▶ Relâcher la pédale de frein.
Le véhicule se déplace vers l'avant.
- ▶ Appuyer lentement sur l'accélérateur.
Le véhicule accélère.

Stationnement

⚠ ATTENTION

Ne pas stationner le véhicule dans des endroits où des matières combustibles, comme l'herbe, le foin ou les feuilles, peuvent entrer en contact avec le système d'évacuation chaud du véhicule. Ces matières pourraient prendre feu et causer l'incendie du véhicule.

Le mouvement du véhicule peut causer de sérieuses blessures ou endommager le véhicule ou la transmission. Par conséquent, toujours procéder comme suit avant d'arrêter le moteur et de quitter le véhicule:

- Garder le pied droit sur la pédale de frein.
- Serrer le frein de stationnement.
- Déplacer le levier sélecteur de vitesses à la position de stationnement **P**.
- Relâcher lentement la pédale de frein.
- Lors du stationnement en pente, toujours tourner les roues avant contre le trottoir.
- Tourner la clé à la position **0** du commutateur de démarrage et la retirer.
- Prendre la clé avec soi et verrouiller le véhicule en sortant.

⚠ ATTENTION

La servoassistance des systèmes de freinage et de direction* n'est d'aucun recours si le véhicule est arrêté. En pareil cas, il importe de se rappeler qu'un effort considérablement plus grand est requis pour freiner et diriger le véhicule. Adapter votre conduite en conséquence.

- ▶ Arrêter et stationner correctement le véhicule.
- ▶ Appuyer sur la pédale de frein.
- ▶ Serrer le frein de stationnement .
Lorsque le contact est établi ou que le moteur est en marche, le témoin de freinage **BRAKE** (É.-U. seulement) ou **(P)**

(Canada seulement) s'allume dans le combiné d'instruments.

- ▶ Relâcher la pédale de frein.

Frein de stationnement

Le frein de stationnement sert à immobiliser le véhicule lorsqu'il est arrêté ou stationné.

⚠ ATTENTION

Le serrage du frein de stationnement pendant que le véhicule est en marche peut entraîner le blocage des roues arrière. Ceci risque de provoquer une perte de contrôle du véhicule et un accident. De plus, les feux de freinage du véhicule ne s'allument pas lorsque le frein de stationnement est serré.

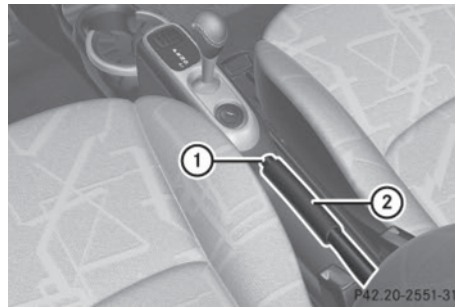

- ▶ **Relâchement:** Appuyer sur la pédale de frein.
- ▶ Relever légèrement le levier du frein de stationnement ② et appuyer sur le bouton de déengagement ①.
- ▶ Pousser le levier de frein de stationnement ② jusqu'en butée.
Lorsque le contact est établi ou que le moteur est en marche, le témoin de freinage **BRAKE** (É.-U. seulement) ou **(P)**

(Canada seulement) s'éteint dans le combiné d'instruments.

- **Engagement:** Tirer fermement sur le levier du frein de stationnement ②. Lorsque le contact est établi ou que le moteur est en marche, le témoin de freinage BRAKE (É.-U. seulement) ou  (Canada seulement) s'allume dans le combiné d'instruments.

 **ATTENTION**

Il est dangereux de sortir du véhicule lorsque le levier sélecteur de vitesses n'est pas complètement engagé en position de stationnement **P**. Lorsque le moteur est arrêté et que les freins sont desserrés, le véhicule peut se déplacer librement à toutes les positions du sélecteur de vitesses, sauf à celle du stationnement **P**. De plus, lorsque le véhicule est stationné en pente, la position de stationnement **P** peut ne pas permettre à elle seule d'empêcher le véhicule de se déplacer et de heurter des personnes ou des objets.

Toujours serrer le frein de stationnement, en plus de placer le levier sélecteur de vitesses en position de stationnement **P**.

Lors du stationnement en pente, toujours tourner les roues avant contre le trottoir.

 **ATTENTION**

Au sortir du véhicule, toujours retirer la clé du commutateur de démarrage, la prendre avec soi et verrouiller le véhicule. Ne pas laisser d'enfants sans surveillance dans le véhicule ou à proximité d'un véhicule déverrouillé. Les enfants pourraient desserrer le frein de stationnement et/ou déplacer le levier sélecteur des vitesses hors de la position de stationnement **P**, risquant, dans l'un ou l'autre cas, de provoquer un accident et de subir de graves blessures personnelles.

Pédale de frein

La pédale de frein comporte deux circuits de freinage indépendants l'un de l'autre. Un servofrein est utilisé pendant le freinage (lorsque le moteur est en marche) pour augmenter la puissance sur la pédale.

 **ATTENTION**

S'assurer que l'aire de débattement de la pédale soit absolument libre de toute obstruction. Aucun objet ne doit se trouver dans le dégagement pieds du côté conducteur. Si des moquettes* ou tapis se trouvent dans le dégagement pieds, s'assurer que le débattement des pédales est suffisant.

Durant des manoeuvres soudaines d'accélération ou de freinage, des objets pourraient se coincer entre ou derrière les pédales, et nuire au freinage ou à l'accélération. Ceci pourrait provoquer des accidents et/ou des blessures.

 **ATTENTION**

Un effort beaucoup plus considérable doit être déployé pour freiner si:

- le servofrein est défectueux
- un circuit est défectueux
- le moteur est arrêté, pour le remorquage du véhicule par exemple

La distance de freinage augmentera en conséquence.

S'assurer que le moteur est en marche lorsque le véhicule roule. En cas de défectuosité du système de freinage, le faire réparer chez tout Concessionnaire smart agréé.



* Equipement optionnel

En cas de défectuosité d'un circuit de freinage (▷ page 181), il faut appuyer plus à fond sur la pédale de frein ① pour obtenir le même effet, et la distance de freinage augmente.

i Le servofrein fonctionne uniquement lorsque le moteur est en marche.

ATTENTION

Si le véhicule doit être remorqué, un effort beaucoup plus considérable est requis pour freiner le véhicule lorsque le moteur est arrêté.

Arrêt du moteur

ATTENTION

Ne pas arrêter le moteur avant que le véhicule ne soit complètement immobilisé. La servoassistance des systèmes de freinage et de direction* n'est d'aucun secours si le véhicule est arrêté. En pareil cas, il importe de se rappeler qu'un effort considérablement plus grand est requis pour freiner et diriger le véhicule.

- ▶ Appuyer sur la pédale de frein.
- ▶ Appuyer sur le bouton de dégagement (▷ page 84) pour déverrouiller le levier sélecteur de vitesses.
- ▶ Déplacer le levier sélecteur de vitesses à la position de stationnement **P**.
Le sélecteur de position de la transmission devrait être à **P**.

! Toujours serrer le frein de stationnement, en plus de placer le levier sélecteur de vitesses en position de stationnement **P**.

- ▶ Relâcher la pédale de frein.
- ▶ Tourner la clé à la position **0** dans le commutateur de démarrage.
- ▶ Retirer la clé du commutateur de démarrage.
L'antidémarrreur électronique est activé.

Transmission

Introduction

Votre véhicule est équipé d'une transmission automatique à 5 rapports avec mode manuel ou automatique. Pour plus d'information sur la conduite avec la transmission, voir «Démarrage» (▷ page 84).

ATTENTION

S'assurer que l'aire de débattement de la pédale soit absolument libre de toute obstruction. Aucun objet ne doit se trouver dans le dégagement pieds du côté conducteur. Si des moquettes* ou tapis se trouvent dans le dégagement pieds, s'assurer que le débattement des pédales est suffisant.

Durant des manoeuvres soudaines d'accélération ou de freinage, des objets pourraient se coincer entre ou derrière les pédales, et nuire au freinage ou à l'accélération. Ceci pourrait provoquer des accidents et/ou des blessures.

* Equipement optionnel

Levier sélecteur des rapports

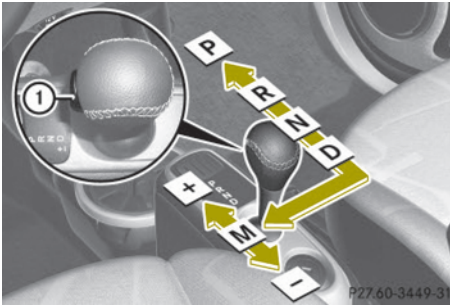

Grille des rapports pour la transmission

① Relâcher le bouton

P	Position de stationnement
R	Marche arrière
N	Point mort
D	Position de marche avant
M	Changement de vitesses manuel
+	Passage à un rapport supérieur
-	Rétrogradation

La position actuelle du sélecteur de vitesses paraît dans l'indicateur de position de la transmission. Lorsque le changement de vitesse manuelle **M** est choisi, le rapport actuellement sélectionné paraît (▷ page 95).

⚠ ATTENTION

Il est dangereux de déplacer le sélecteur de vitesses hors de la position de stationnement **P** ou du point mort **N** si le régime moteur est plus élevé que celui du ralenti. Si le conducteur n'a pas le pied fermement posé sur la pédale de frein, le véhicule pourrait accélérer rapidement en marche avant ou arrière. Le conducteur pourrait perdre le contrôle du véhicule et frapper quelqu'un ou quelque chose. Changer de vitesse uniquement lorsque le régime de

ralenti du moteur est régulier et que le pied droit est fermement posé sur la pédale de frein.

Procédure d'embrayage

La transmission sélectionne automatiquement les rapports individuels, en fonction de:

- la position du levier sélecteur **D** (▷ page 90)
- la position de l'accélérateur (▷ page 90)
- la vitesse du véhicule
- l'inclinaison de la pente

Appuyer sur le bouton de dégagement ① (▷ page 89) pour désengager le verrouillage du levier sélecteur lorsque le levier est déplacé de la position

- **P** à **R**, **N**, ou **D**
- **R** à **P**
- **N** à **R** ou **P**

❗ Permettre au moteur de se réchauffer sous une faible charge. Ne pas imposer de lourde charge au moteur, tant que la température de fonctionnement n'aura pas été atteinte.

Passer en marche arrière **R** ou en position de stationnement **P** seulement si le véhicule est à l'arrêt.

Éviter de faire patiner une roue motrice durant une période prolongée lors du démarrage sur surface glissante. Dans le cas contraire, la transmission pourrait être endommagée, ce qui n'est pas couvert par la garantie limitée smart.

En sélectionnant le rapport manuel **M** (▷ page 91), le changement de vitesse peut s'effectuer avec le levier sélecteur ou les commandes au volant de direction.

Positions du levier sélecteur des rapports

	Effet
P	<p>Position de stationnement</p> <p>Position du levier sélecteur quand le véhicule est stationné. Déplacer le sélecteur des rapports à la position de stationnement P seulement quand le véhicule est arrêté. Cette position n'est pas censée servir de frein pendant que le véhicule est stationné. Le conducteur devrait toujours engager le frein de stationnement en plus de déplacer le levier sélecteur à la position de stationnement P pour immobiliser sécuritairement le véhicule.</p> <p>La clé peut seulement être retirée du commutateur de démarrage lorsque le levier sélecteur est en position de stationnement P. Lorsque la clé est retirée, le levier sélecteur est en position de stationnement P.</p>
R	<p>Marche arrière</p> <p>Ne passer en marche arrière R que lorsque le véhicule est arrêté.</p>
N	<p>Point mort</p> <p>Aucune puissance n'est transmise du moteur à l'essieu moteur. Lorsque les freins sont relâchés, le véhicule peut se déplacer librement (poussé ou remorqué).</p>

	Effet
D	<p>Position de marche avant</p> <p>La transmission change automatiquement de rapport.</p>
M	<p>Changement de vitesses manuel</p> <p>La passation automatique des rapports contrôlée par le système est désactivée. Le conducteur doit effectuer manuellement le changement de vitesses</p>

La position actuelle du sélecteur de rapports paraît dans l'indicateur de position de la transmission (▷ page 95).

Conseils sur la conduite

Position de l'accélérateur

Votre style de conduite influence la passation des rapports :

Accélération moindre	passage plus rapide à un rapport supérieur
Accélération plus grande	Passage retardé à un rapport supérieur

Rétrogradation forcée

La rétrogradation forcée permet une accélération maximale.

- ▶ Appuyer sur l'accélérateur au-delà du point de résistance. Selon le régime du moteur, la transmission passe à un rapport inférieur.
- ▶ Relâcher un peu l'accélérateur lorsque la vitesse désirée est atteinte. La transmission passe à nouveau à un rapport supérieur.

Arrêt

Lors des arrêts brefs, par exemple en circulation urbaine, feux de circulation, etc. :

- ▶ Laisser la transmission à son rapport.
- ▶ Retenir le véhicule avec le frein.

Lors d'un arrêt plus prolongé, alors que le moteur tourne au ralenti ou en pente :

- ▶ Serrer le frein de stationnement.
- ▶ Déplacer le levier sélecteur à la position de stationnement **P**.

Travail sur le véhicule

ATTENTION

Avant d'entreprendre tout travail sur le véhicule, serrer le frein de stationnement et déplacer le levier sélecteur de vitesses à la position de stationnement **P**. Autrement, le véhicule risque de rouler, ce qui peut provoquer un accident et/ou entraîner des préjudices corporels graves.

Conduite en pente

ATTENTION

Le système d'assistance au démarrage en pente n'est pas conçu pour fonctionner comme un frein de stationnement et n'empêche pas le véhicule de se déplacer lorsqu'il est stationné dans une pente.

Toujours serrer le frein de stationnement, en plus de placer le levier sélecteur de vitesses en position de stationnement **P**.

- ❗ Lorsque le système d'assistance au démarrage en pente cesse de freiner le véhicule, celui-ci peut reculer. Si la porte du conducteur est ouverte, le système d'assistance au démarrage en pente est désactivé et une tonalité est émise.

Votre véhicule est équipé du système d'assistance au démarrage en pente.

En pente, le système d'assistance au démarrage en pente maintient la pression sur le système de freinage pendant environ une seconde après que le conducteur a retiré son pied de la pédale de frein. Par conséquent, le conducteur peut effectuer un démarrage en douceur, sans que le véhicule ne risque de reculer après avoir retiré le pied de la pédale de frein.

- ▶ Relâcher la pédale de frein.
- ▶ Appliquer une pression suffisante sur l'accélérateur pour démarrer.

En pente plus inclinée, le système d'assistance au démarrage en pente relâchera la pression sur le système de freinage après un délai d'environ deux secondes. Une tonalité d'avertissement est émise et l'indicateur de la position de la transmission montre le clignotement de la position **N** pour prévenir le conducteur du risque que le véhicule roule vers l'arrière.

- ▶ Appuyer sur la pédale de frein.
- ▶ Relâcher la pédale de frein.
- ▶ Appliquer une pression suffisante sur l'accélérateur pour démarrer.

- ❗ Le système d'assistance au démarrage en pente est inactif si le véhicule démarre alors que le frein de stationnement est serré.

Passation manuelle des rapports

Le changement de vitesses automatique se désactive en sélectionnant le mode manuel **M**. Le conducteur doit alors effectuer

manuellement les changements de vitesses en passant aux rapports supérieurs et inférieurs au moyen du sélecteur de vitesses ou des commandes de changement de vitesses sur le volant de direction¹⁰.

! Permettre au moteur de se réchauffer sous une faible charge. Ne pas imposer de lourde charge au moteur, tant que la température de fonctionnement n'aura pas été atteinte.

Passer en marche arrière **R** ou en position de stationnement **P** seulement si le véhicule est à l'arrêt.

Éviter de faire patiner une roue motrice durant une période prolongée lors du démarrage sur surface glissante. Dans le cas contraire, la transmission pourrait être endommagée, ce qui n'est pas couvert par la garantie limitée smart.



Activation du mode de changement de vitesses manuel

- ▶ Déplacer le levier sélecteur à la position de marche avant **D** (▷ page 89).
- ▶ Tirer l'une des palettes de changement de vitesses (▷ page 92) vers soi.

ou

- ▶ Déplacer le sélecteur de vitesses au mode manuel **M** (▷ page 89).
La passation automatique des rapports contrôlée par le système est désactivée.

Les passages aux rapports supérieurs ou inférieurs peuvent être effectués successivement.

Le rapport actuellement engagé paraît dans l'affichage multifonction (▷ page 92).

Passage à un rapport supérieur

- ▶ Pousser brièvement le sélecteur de vitesses vers l'avant dans la direction **+** (▷ page 89).

ou

- ▶ Tirer la palette de changement de vitesses droite ② (▷ page 92) vers soi.
La transmission passe au prochain rapport supérieur.

i En mode manuel de changement de vitesse **M**, la boîte de vitesses passe à un rapport supérieur seulement dans le but de prévenir l'emballement du moteur.

Rétrogradation

⚠ ATTENTION

Ne jamais rétrograder sur chaussées glissantes pour essayer de freiner. Les roues motrices risquent de patiner et de réduire le contrôle du véhicule. Le système ABS ne prévient pas ce type de perte de contrôle.

- ▶ Tirer brièvement le sélecteur de vitesses vers l'arrière en direction **-** (▷ page 89).

ou

- ▶ Tirer la palette de changement de vitesses gauche ① (▷ page 92) vers soi.
La transmission passe au prochain rapport inférieur.

¹⁰ Modèle passion et BRABUS seulement.

Rétrogradation forcée

Utiliser la rétrogradation forcée pour obtenir une accélération maximale.

- ▶ Appuyer sur la pédale d'accélérateur au-delà du point de résistance. Selon le régime moteur, la transmission passe à un rapport inférieur.
- ▶ Lorsque la vitesse désirée est atteinte, appuyer brièvement sur le sélecteur de vitesses vers l'avant dans la direction + (> page 89).

ou

- ▶ Tirer la palette de changement de vitesse droite ② (> page 92) vers soi. La transmission passe au prochain rapport supérieur.

Désactivation du mode de changement de vitesses manuel

- ▶ Avec la position de marche avant **D** sélectionnée: Tirer et retenir la palette de changement de vitesses de droite ② (> page 92) vers soi pendant plus de deux secondes.

ou

- ▶ Avec la boîte de vitesses manuelle **M** sélectionnée: Déplacer le levier sélecteur à la position de marche avant **D** (> page 89). La passation automatique des rapports contrôlée par le système est réactivée.

Fonctionnement d'urgence (mode limp-home)

Avec ce mode, seulement un certain rapport ou une certaine combinaison de rapports peut être sélectionné. Ce mode est utilisé en cas de défectuosité de la boîte de vitesses pour permettre au conducteur de se rendre à l'atelier le plus proche, un Concessionnaire smart par exemple.

Si l'accélération du véhicule se détériore ou si la transmission automatique n'effec-

tue plus les changements de rapports, il est fort probable que la transmission fonctionne en mode d'urgence (limp-home). L'indicateur de position de la boîte de vitesses paraît et le symbole  paraît dans l'affichage multifonction.

Conduite en mode d'urgence:

- ▶ Déplacer le levier sélecteur à la position de marche avant **D** (> page 89).
- ▶ Poursuivre la route.
- ▶ Faire vérifier la boîte de vitesses chez un Concessionnaire smart agréé dès que possible.

i Il est possible qu'une combinaison de rapports incluant la marche arrière ne puisse être sélectionnée. S'en rappeler au moment de stationner le véhicule.

En cas d'anomalie mineure, il peut être possible de reprogrammer la boîte de vitesses afin d'en restaurer le mode normal.

i Si la tentative de reprogrammation échoue, le conducteur ne peut pas poursuivre la route. Par conséquent, il est fortement recommandé de faire reprogrammer la boîte de vitesses dans un atelier qualifié ou chez un Concessionnaire smart agréé.

Reprogrammation du système de transmission:

- ▶ Arrêter le véhicule dans un endroit sûr.
- ▶ Déplacer le levier sélecteur de vitesses à la position de stationnement **P**.
- ▶ Arrêter le moteur.
- ▶ Attendre au moins 30 secondes avant de redémarrer.
- ▶ Appuyer sur la pédale de frein.
- ▶ Redémarrer le moteur. Trois barres au lieu de **P** paraissent dans l'affichage multifonction.
- ▶ Attendre au moins 30 secondes. La transmission est reprogrammée.

Si la programmation est réussie: P paraît de nouveau dans l'affichage multifonction et le fonctionnement normal de la transmission est restauré.

► Poursuivre la route.

Si la programmation a échoué: Trois barres au lieu de P paraissent dans l'affichage multifonction.

► Ne pas poursuivre la route.

► Arrêter le moteur.

► Engager le frein de stationnement au sortir du véhicule.

► Contacter l'Assistance routière ou un Concessionnaire smart agréé.

Combiné d'instruments

Affichage multifonction

Les visuels et témoins suivants paraissent dans l'affichage multifonction:

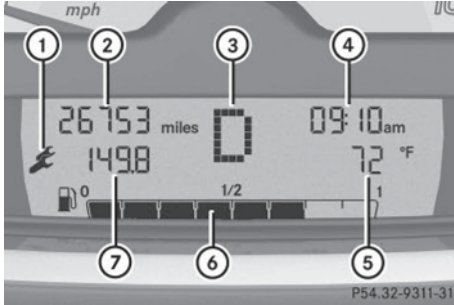

Affichage multifonction (véhicules américains)

- ① Symbole de service d'entretien (indicateur d'état)
- ② Affichage de l'odomètre principal et jours ou distance du prochain intervalle de services d'entretien
- ③ Indicateur de position de la transmission
- ④ Montre numérique
- ⑤ Affichage de la température extérieure
- ⑥ Affichage du niveau de carburant
- ⑦ Indicateur d'état avec:

- Affichage du totalisateur journalier
- Indicateur du carburant de réserve

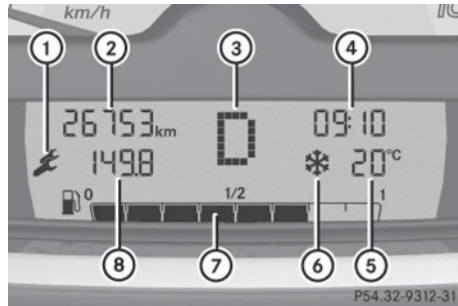

Affichage multifonction (véhicules canadiens)

- ① Symbole de service d'entretien (indicateur d'état)
- ② Affichage de l'odomètre principal et jours ou distance du prochain intervalle de services d'entretien
- ③ Indicateur de position de la transmission
- ④ Montre numérique
- ⑤ Affichage de la température extérieure
- ⑥ Indicateur de gel
- ⑦ Affichage du niveau de carburant
- ⑧ Indicateur d'état avec:
 - Affichage du totalisateur journalier
 - Indicateur du carburant de réserve

⚠ ATTENTION

Aucun message ne sera affiché si l'affichage multifonction ou le combiné d'instruments n'est pas fonctionnel.

Par conséquent, l'information sur les conditions de conduite telle que la vitesse, température extérieure ou témoins/avertisseurs pourrait ne pas être affichée. Les caractéristiques de conduite pourraient être modifiées.

S'il faut continuer la conduite, le faire avec une précaution accrue. Se rendre chez un Concessionnaire smart agréé dès que possible.

Éclairage de l'affichage multifonction

L'éclairage de l'affichage multifonction s'allume lorsque le commutateur de démarrage est en position **1**. Il s'éteint après environ 30 secondes lorsque le commutateur de démarrage est en position **0**.

Pour le réglage de l'éclairage de l'affichage multifonction, voir «Réglage de l'éclairage du combiné d'instruments» (> page 100).

Affichage de l'odomètre principal



Exemple d'illustration (véhicules américains)

i Véhicules canadiens: L'affichage de l'odomètre principal indique **km** au lieu de **milles**.

L'affichage de l'odomètre principal apparaît continuellement dans l'affichage multifonction.

Exception: Le prochain service d'entretien est dû. Après le démarrage du moteur, le nombre de jours ou la distance jusqu'au prochain service d'entretien paraîtra dans l'affichage de l'odomètre principal. L'affichage de l'odomètre principal réapparaîtra après environ dix secondes.

Pour plus d'information sur la façon de sélectionner l'affichage des intervalles du service d'entretien, voir «Affichage de l'intervalle de services d'entretien» (> page 98).

Indicateur de position de la transmission

L'information suivante est affichée dans l'indicateur de la position de la transmission:

- Position actuelle du levier sélecteur
- Affichage du rapport actuel (lorsque le mode manuel est sélectionné)

i Un clignotement **R** dans l'affichage indique que le levier sélecteur est en position **R** mais que la marche arrière n'est pas engagée. Arrêter le véhicule pour engager la marche arrière.



Exemple d'illustration (véhicules américains)

Affichage	Fonction
P	Levier sélecteur en position de stationnement P
R	Levier sélecteur en position R (marche arrière engagée)
N	Levier sélecteur au point mort N
D	Levier sélecteur en position de conduite D

Lorsque le mode manuel est sélectionné:

Affichage	Fonction
1	Premier rapport engagé
2	Deuxième rapport engagé
3	Troisième rapport engagé
4	Quatrième rapport engagé
5	Cinquième rapport engagé

Montre numérique



Exemple d'illustration (véhicules américains)

- i** Véhicules canadiens: La montre numérique indique le cycle de 24 h au lieu de 12 h .

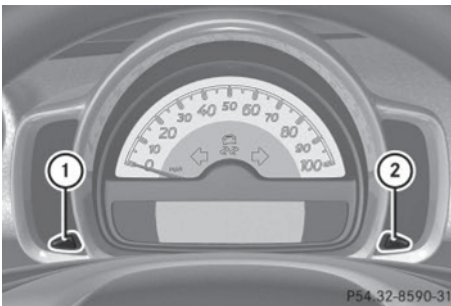

L'heure peut être réglée tant que les deux points clignotent sur la montre numérique.

- **Activation du réglage de l'heure:**
Appuyer et maintenir le bouton ② jusqu'à ce que les deux points sur la montre numérique commencent à clignoter.

- **Réglage de l'heure par multiple de 1 minute:** Appuyer à plusieurs reprises sur le bouton gauche ① ou droit ② jusqu'à ce que l'heure désirée soit réglée.

- **Réglage rapide de l'heure:** Appuyer sur le bouton gauche ① ou droit ② pendant plus d'une seconde.
La vitesse de réglage augmente.

- **Réglage de l'heure par multiple de 10 minutes:** Appuyer sur le bouton gauche ① ou droit ② pendant plus de cinq secondes.

L'heure est réglée par intervalles de 10 minutes.

- **Confirmation du réglage de l'heure:** Éviter d'appuyer soit sur le bouton gauche ① soit sur le bouton droit ② jusqu'à ce que les deux points sur la montre numérique cessent de clignoter.
L'heure est réglée.

- i** La montre numérique dans l'affichage multifonction n'est pas synchronisée avec celle dans l'habitacle* (> page 99).

Affichage de la température extérieure

⚠ ATTENTION

L'indicateur de température extérieure n'est pas un dispositif avertisseur en cas de gel et, par conséquent, ne doit pas être utilisé comme tel.

L'enregistrement de températures juste au-delà du point de congélation ne garantit aucunement que la chaussée est exempte de glace. La route peut encore être glacée, spécialement dans les régions boisées ou sur les ponts. Le véhicule pourrait déraiper si le conducteur ne tient pas compte des conditions de conduite.

Par conséquent, toujours conduire en fonction des conditions de la route et de la température.

* Equipement optionnel



Exemple d'illustration (véhicules américains)

i Véhicules canadiens: L'affichage de la température extérieure indique °C plutôt que °F.

L'affichage de la température extérieure apparaît continuellement dans l'affichage multifonction.

Tout changement de température extérieure sera affiché avec un délai.

Avertisseur de gel (véhicules canadiens seulement)



Lorsque la température extérieure chute à moins de 3°C, l'affichage multifonction informe le conducteur à l'effet que la route peut être glacée. Un avertisseur additionnel de gel (un symbole de cristal de glace) clignote au combiné d'instruments. Après 60 secondes, l'avertisseur de gel cesse de clignoter mais reste affiché. Lorsque la température extérieure augmente à plus de 3°C, l'avertisseur de gel s'éteint.

Affichage du niveau de carburant



Exemple d'illustration (véhicules américains)

L'affichage du niveau de carburant indique le niveau dans le réservoir, étalé sur huit segments. Le nombre de segments foncés indique le niveau de carburant dans le réservoir. Si les huit segments sont foncés, le réservoir est plein.

S'il ne reste pas plus de 3,78 litres (1,0 gal. amér.) dans le réservoir, la réserve d'essence est utilisée.

C'est le cas si:

- le symbole de pompe d'essence clignote dans l'affichage du niveau d'essence
- l'indicateur de réserve de carburant montre le niveau de carburant dans le réservoir par intervalles de 0,5 l (0,1 gal. amér.)

Pour que l'indicateur de réserve de carburant soit affiché dans l'indicateur d'état, voir «Indicateur du carburant de réserve» (> page 99).

Sélection de l'affichage pour l'indicateur d'état

Il est possible de sélectionner l'information à afficher sur l'indicateur d'état:

- Affichage du totalisateur journalier (> page 98)
- Affichage de l'intervalle de services d'entretien (> page 98)
- Indicateur de la réserve de carburant (> page 99) (lorsque moins de 3,78 l

(1,0 gal amér.) de carburant dans le réservoir)

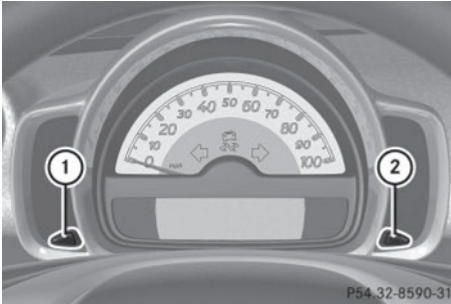

>> Commandes.

- ① Sélection de l'affichage de l'indicateur d'état, réglage de la montre, activation de l'affichage des intervalles de services d'entretien
- ② Réglage de la montre, réglage de l'intensité d'éclairage du combiné d'instruments

Affichage du totalisateur journalier



Exemple d'illustration (véhicules américains)

- ▶ **Sélection de l'affichage du totalisateur journalier:** Appuyer sur le bouton gauche ① (▷ page 98) à plusieurs reprises jusqu'à ce que l'affichage du totalisateur journalier paraisse dans l'indicateur d'état.
- ▶ **Remise à zéro de l'affichage du totalisateur journalier:** Enfoncer et retenir le bouton gauche ① (▷ page 98) jusqu'à ce que la valeur soit remise à 0.

Affichage de l'intervalle de services d'entretien



Exemple d'illustration (véhicules américains)

- ❗ Véhicules canadiens:: L'affichage de l'intervalle de services d'entretien indique **km** plutôt que **milles**.

L'affichage de l'intervalle de services d'entretien informera le conducteur environ un mois avant la date prévue du prochain entretien.

L'information suivante sera affichée après le démarrage du moteur:

- Jours ou distance du prochain intervalle de services d'entretien

Cette information sera affichée au lieu de l'affichage de l'odomètre principal. L'affichage de l'odomètre principal réapparaîtra après environ dix secondes (▷ page 95).

- Type de service dû

Cette information sera affichée dans l'indicateur d'état.

- ▶ Démarrer le moteur.

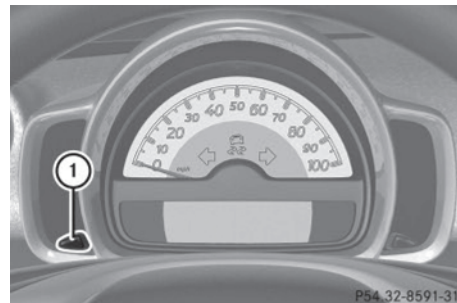

► **Sélection de l'affichage de l'intervalle des services d'entretien:** Appuyer sur le bouton ① sur le combiné d'instrument à plusieurs reprises jusqu'à ce que l'affichage de l'intervalle des services d'entretien paraisse dans l'indicateur d'état.

Selon le type de service d'entretien requis, le symbole  ou  sera affiché.

► **Désactivation de l'affichage de l'intervalle des services d'entretien:** Appuyer une fois sur le bouton ①.

L'affichage de l'intervalle de services d'entretien est effacé.

► **Activation de l'affichage de l'intervalle des services d'entretien:** Appuyer deux fois sur le bouton ① en succession rapide.

Indicateur du carburant de réserve



Exemple d'illustration (véhicules américains)

L'indicateur du carburant de réserve s'affiche seulement lorsque la réserve de carburant est utilisée.

► **Sélection de l'indicateur de réserve de carburant:** Appuyer à plusieurs reprises sur le bouton ① sur le combiné d'instruments jusqu'à ce que l'indicateur de réserve de carburant paraisse dans l'indicateur d'état.

Instruments auxiliaires *

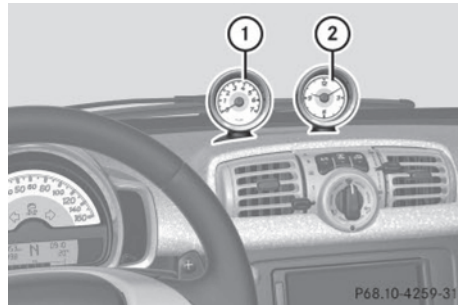

① Tachymètre

② Montre du poste de commande

Tachymètre*

Le tachymètre affiche la vitesse du moteur en unités de 1 000 tr/mn.

Le tachymètre peut être tourné d'environ 90°.

L'éclairage du tachymètre s'allume en mettant le contact et en allumant l'éclairage extérieur.

❗ Ne pas accrocher d'objets sur le tachymètre.

Ceci pourrait l'arracher de sa base et l'endommager.

Montre du poste de commande*

La montre du poste de commande peut être tournée d'environ 90°.

L'éclairage de la montre du poste de commande s'allume en mettant le contact et en allumant l'éclairage extérieur.

Les boutons pour régler l'heure sont placés sur le dessus de la montre du poste de commande.

* Equipement optionnel

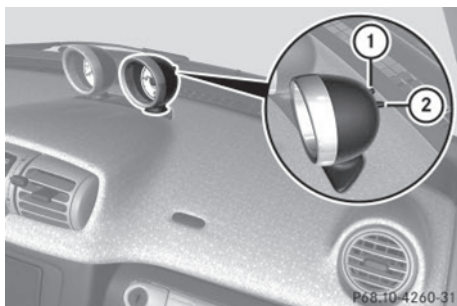

- ▶ **Réglage du temps par intervalles de 1 minute:** Appuyer à plusieurs reprises sur le bouton ① jusqu'à ce que l'heure désirée soit atteinte.
- ▶ **Réglage rapide de l'heure:** Appuyer sur le bouton ① pendant plus de deux secondes. La vitesse de réglage augmente.
- ▶ **Réglage du temps par intervalles de 1 minute:** Appuyer à plusieurs reprises sur le bouton ② jusqu'à ce que l'heure désirée soit atteinte.
- ▶ **Réglage rapide de l'heure:** Appuyer sur le bouton ② pendant plus de deux secondes. La vitesse de réglage augmente.

❗ Ne pas accrocher d'objets sur la montre du poste de commande. Ceci pourrait l'arracher de sa base et l'endommager.

Réglage de l'éclairage au combiné d'instruments

Il est possible de régler l'intensité lumineuse des commutateurs, des cadrans dans le combiné d'instruments, de la radio *, du panneau de climatisation * ainsi que de l'instrumentation auxiliaire*. Cinq niveaux d'éclairage sont disponibles.



- ▶ S'assurer que la clé est à la position 1 du commutateur de démarrage.
- ▶ Allumer les feux de stationnement.
- ▶ **Pour augmenter ou diminuer la luminosité:** Appuyer à plusieurs reprises sur le bouton ① au combiné d'instruments jusqu'à l'obtention du réglage désiré. Le réglage actuel est mis en mémoire.

Système de commande*

Introduction

Le système de commande est activé en tournant la clé à la position 1 du commutateur de démarrage.

⚠ ATTENTION

L'attention du conducteur doit toujours être dirigée sur la route pendant la conduite.

Afin d'éviter les distractions pouvant entraîner un accident, le conducteur devrait sélectionner les fonctions et changer les réglages dans le système de commande seulement lorsque le véhicule est immobile et que les conditions de la route et de la circulation permettent de le faire en toute sécurité.

Se rappeler qu'à une vitesse aussi peu élevée que 50 km/h (environ 30 mi/h), le véhicule couvre une distance de 14 m (environ 44 pieds) chaque seconde.

Levier de commande

Vous pouvez sélectionner les affichages dans l'affichage multifonction ou modifier les réglages du système de commande avec le levier de contrôle.

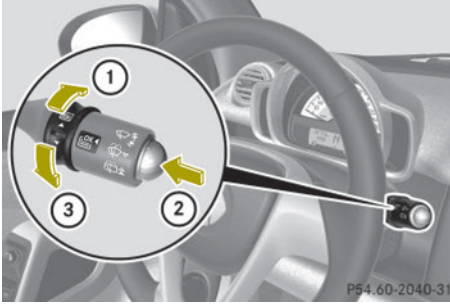

Levier de contrôle (illustration en exemple - coupé)

- | | |
|---|--|
| ① | Commutateur
Appuyer vers le haut pour choisir un menu. |
| ② | Bouton OK
Confirmation de la sélection.
Défilement des messages en mémoire dans le menu Messages |
| ③ | Commutateur
Appuyer vers le bas pour choisir un menu. |

Affichage multifonction

L'affichage multifonction montre les valeurs et les réglages, de même que les messages dans l'affichage.

- ▶ **Activation de l'affichage multifonction:** Déverrouiller le véhicule.
- ▶ **Confirmation des messages:** Appuyer brièvement sur le bouton OK du levier de commande (▷ page 101).
- ▶ **Sortie du menu:** Appuyer vers le haut ou vers le bas sur le commutateur de commande du levier jusqu'à ce que le mes-

sage **Back** paraisse dans l'affichage multifonction.

- ▶ Appuyer brièvement sur le bouton OK du levier de commande.

* Equipement optionnel

Menus et sous-menus

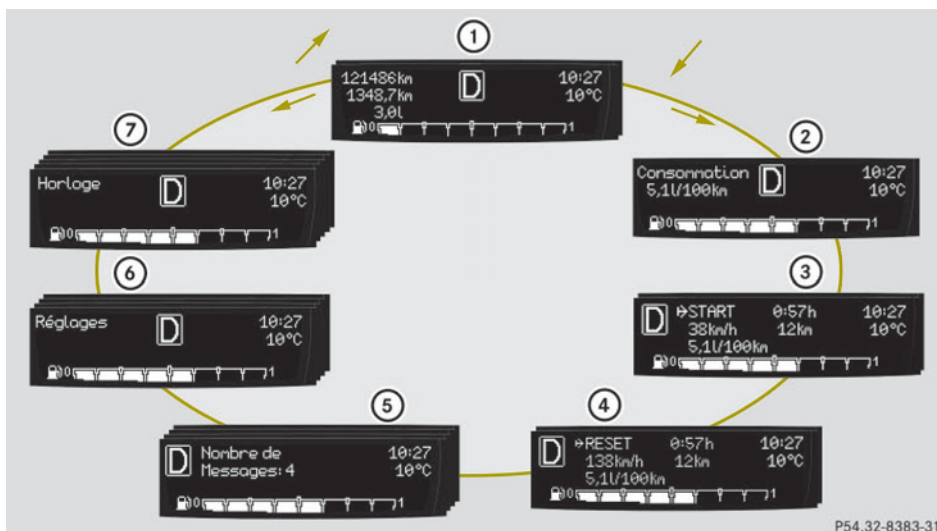

	Fonction
①	Menu Odomètre (▷ page 102)
②	Menu Consommation (▷ page 103)
③	Menu →START (statistiques de voyage depuis le départ (▷ page 103)
④	Menu →RESET (statistiques de voyage depuis la dernière réinitialisation (▷ page 103)
⑤	Menu Messages (▷ page 104)
⑥	Menu Réglages (▷ page 105)
⑦	Menu Temps (▷ page 106)

Menu de l'odomètre

Le menu de l'**odomètre** montre soit l'odomètre principal et le totalisateur journalier, ou le totalisateur journalier et la quantité de carburant encore dans le réservoir.

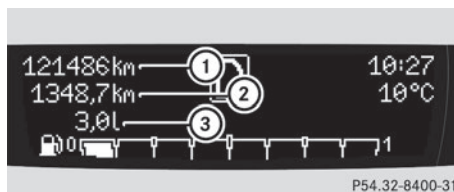

- ① Odomètre principal
- ② Totalisateur journalier
- ③ Carburant dans le réservoir

- ▶ Appuyer vers le haut ou vers le bas sur le commutateur de contrôle au levier de commande (▷ page 101) jusqu'à ce que le menu **Odomètre** paraisse dans l'affichage multifonction.
- ▶ **Pour commuter entre les sous-menus:** Appuyer brièvement sur le bouton OK du levier de commande.
- ▶ **Pour réinitialiser le totalisateur journalier:** Sélectionner l'affichage du totalisateur journalier.
- ▶ Appuyer sur le bouton ⑥ au combiné d'instruments, jusqu'à ce que le totalisateur journalier soit réinitialisé à 0 (▷ page 24).

Menu de consommation de carburant

Le menu **Consommation** montre la consommation actuelle de carburant.

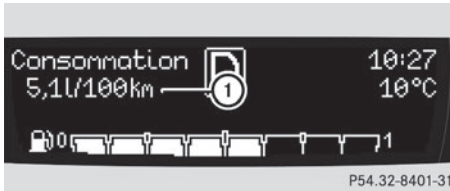

- ▶ Appuyer sur le commutateur de commande sur le levier de commande (▷ page 101) vers le haut ou le bas jusqu'à ce que le menu **Consommation** paraisse dans l'affichage multifonction. La consommation actuelle de carburant paraît.
- ❗ Selon l'unité sélectionnée dans le menu réglages (▷ page 105), la consommation est affichée en milles par gallon (mpg) ou en litres par 100 kilomètres (l/100 km).

Canada uniquement: Lorsque le véhicule est immobile, la consommation de carburant est affichée en gallons à l'heure (gal/h) ou en litres à l'heure (l/h).

Menu Démarrage

Le menu **→START** fait voir les statistiques de voyage depuis le départ.

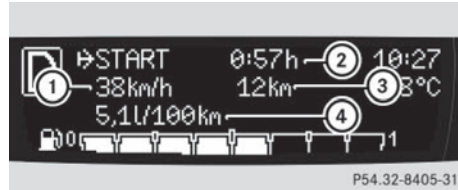

- ① Vitesse moyenne depuis le départ
 - ② Temps écoulé depuis le départ
 - ③ Distance parcourue depuis le départ
 - ④ Consommation moyenne de carburant depuis le départ
- ▶ Appuyer vers le haut ou vers le bas sur le commutateur de contrôle au levier de commande (▷ page 101) jusqu'à ce que le menu **→START** paraisse dans l'affichage multifonction
 - ▶ **Pour réinitialiser:** Appuyer sur le bouton ⑥ au combiné d'instruments jusqu'à ce que le menu **→START** soit réinitialisé à 0 (▷ page 24).
 - ❗ Le menu **→START** est automatiquement réinitialisé à 0.
 - lorsque le contact est coupé depuis plus de quatre heures
 - après avoir conduit plus de 9999 kilomètres ou milles

Menu Réinitialisation

Le menu **→RESET** montre les statistiques de voyage depuis la dernière remise à zéro.

* Equipement optionnel

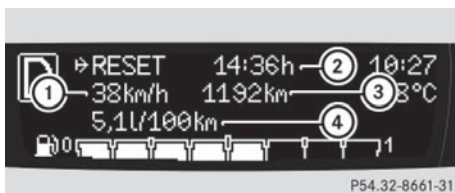

- ① Vitesse moyenne depuis la dernière remise à zéro
- ② Temps écoulé depuis la dernière remise à zéro
- ③ Distance parcourue depuis la dernière remise à zéro
- ④ Consommation moyenne de carburant depuis la dernière remise à zéro

► Appuyer vers le haut ou vers le bas sur le levier de commande (▷ page 101) jusqu'à ce que le menu **→RESET** paraisse dans l'affichage multifonction.

► **Pour réinitialiser:** Appuyer sur le bouton ④ au combiné d'instruments jusqu'à ce que le menu **→RESET** soit réinitialisé à 0 (▷ page 24).

Menu Messages

Le menu **Messages** conserve en mémoire des messages que vous pouvez rappeler.

- ❗ Si aucun message n'a été mis en mémoire, le menu **Messages** ne sera pas affiché.

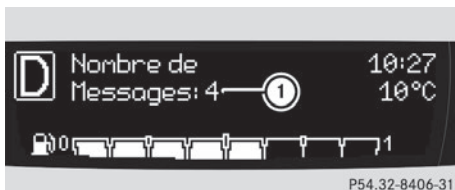

► Appuyer vers le haut ou vers le bas sur le commutateur de contrôle au levier de commande (▷ page 101) jusqu'à ce que le

menu **Messages** paraisse dans l'affichage multifonction.

Le nombre de messages en mémoire ① est affiché

► Appuyer brièvement sur le bouton OK du levier de commande.

Le premier message en mémoire apparaît.

► **Pour faire défiler les messages:** Appuyer brièvement sur le bouton OK du levier de commande.

Pour plus d'information sur les messages affichés, voir (▷ page 174).

Affichage de l'intervalle de service d'entretien

L'affichage d'intervalle du service d'entretien informe le conducteur lorsque le prochain service d'entretien doit être effectué ainsi que du type de service d'entretien requis.

Exemple:

- Service d'entretien dans XXX km
- Service d'entretien principal dans XXX km
- Service d'entretien principal dans XX jours

► **Pour confirmer:** Appuyer brièvement sur le bouton OK du levier de commande. Le message est mis en mémoire.

Lorsque la date du service d'entretien est passée, le nombre de kilomètres (milles) ou de jours est précédé d'un signe moins.

❗ Le défaut de faire exécuter le service d'entretien au millage/temps désigné peut causer des dommages au véhicule qui ne sont pas couverts par la garantie limitée smart.

Menu Réglages

Au menu des **Réglages**, vous pouvez sélectionner des réglages individuels pour votre véhicule.

Les fonctions suivantes sont disponibles:

- Réglage de la langue
- Réglage de l'unité température
- Réglage de l'unité distance et vitesse

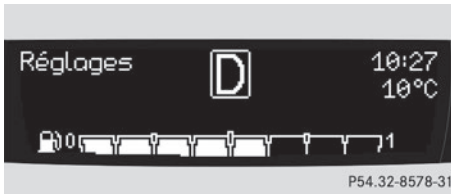

- ▶ Appuyer vers le haut ou vers le bas sur le levier de commande (▷ page 101) jusqu'à ce que le menu **Réglages** paraisse dans l'affichage multifonction.
- ▶ Appuyer brièvement sur le bouton OK du levier de commande.

Réglage de la langue

Les langues suivantes sont disponibles:

- Allemand
 - Anglais (américain)
 - Anglais (britannique)
 - Français
 - Italien
 - Espagnol
- ▶ Appuyer vers le haut ou vers le bas sur le levier de commande (▷ page 101) jusqu'à ce que le menu **Langue** paraisse dans l'affichage multifonction.
 - ▶ Appuyer brièvement sur le bouton OK du levier de commande.
 - ▶ Appuyer vers le haut ou vers le bas sur le commutateur de contrôle du levier de

commande (▷ page 101) jusqu'à ce que la langue désirée soit sélectionnée.

- ▶ Appuyer brièvement sur le bouton OK du levier de commande pour confirmer. La langue sélectionnée est sauvegardée.

Réglage de l'unité température

Les unités suivantes sont disponibles:

- °C
 - °F
- ▶ Appuyer vers le haut ou vers le bas sur le commutateur de contrôle du levier de commande (▷ page 101) jusqu'à ce que le sous-menu **°F/°C** paraisse dans l'affichage multifonction.
 - ▶ Appuyer brièvement sur le bouton OK du levier de commande.
 - ▶ Appuyer vers le haut ou vers le bas sur le commutateur de contrôle du levier de commande (▷ page 101) jusqu'à ce que l'unité désirée soit sélectionnée.
 - ▶ Appuyer brièvement sur le bouton OK du levier de commande pour confirmer. L'unité sélectionnée est sauvegardée.

Réglage de l'unité distance et vitesse

Les unités suivantes sont disponibles:

- Milles (mi)
 - Kilomètres (km)
- ▶ Appuyer vers le haut ou vers le bas sur le commutateur de contrôle du levier de commande (▷ page 101) jusqu'à ce que le sous-menu **mi-km** paraisse dans l'affichage multifonction.
 - ▶ Appuyer brièvement sur le bouton OK du levier de commande.
 - ▶ Appuyer vers le haut ou vers le bas sur le commutateur de contrôle du levier de commande (▷ page 101) jusqu'à ce que l'unité désirée soit sélectionnée.
 - ▶ Appuyer brièvement sur le bouton OK du levier de commande pour confirmer. L'unité sélectionnée est sauvegardée.

* Equipement optionnel

i Canada seulement: L'unité pour le régulateur de vitesse (> page 108) ne change pas, peu importe quelle unité est réglée dans ce menu.

Menu Heure

Le menu **Heure** permet de régler l'heure et offre différents modes d'affichage.

Les sous-menus suivants sont disponibles:

- Réglage du mode d'affichage de l'heure (mode 12-heures ou 24-heures)
 - Réglage de la période du jour, am ou pm¹¹
 - Réglage des heures
 - Réglage des minutes
- ▶ Appuyer sur le commutateur de commande sur le levier de commande (> page 101) vers le haut ou le bas jusqu'à ce que le menu **Heure** paraisse dans l'affichage multifonction.
- ▶ Appuyer brièvement sur le bouton OK sur la télécommande.

Réglage du mode d'affichage de l'heure

- ▶ Appuyer sur le commutateur de commande sur le levier de commande (> page 101) vers le haut ou le bas jusqu'à ce que le sous-menu **12h 24h** paraisse dans l'affichage multifonction.
- ▶ Appuyer brièvement sur le bouton OK sur le levier de commande.
- ▶ Appuyer sur le commutateur de commande sur le levier de commande (> page 101) vers le haut ou le bas jusqu'à ce que le réglage désiré soit sélectionné.
- ▶ Appuyer brièvement sur le bouton OK sur le levier de commande pour confirmer. Le mode sélectionné est sauvegardé.

¹¹ Disponible seulement dans le mode 12-heures.

Réglage de la période du jour

- ▶ Appuyer sur le commutateur de commande sur le levier de commande (> page 101) vers le haut ou le bas jusqu'à ce que le sous-menu **am pm** paraisse dans l'affichage multifonction.
- ▶ Appuyer brièvement sur le bouton OK sur le levier de commande.
- ▶ Appuyer sur le commutateur de commande sur le levier de commande (> page 101) vers le haut ou le bas jusqu'à ce que le réglage désiré soit sélectionné.
- ▶ Appuyer brièvement sur le bouton OK sur le levier de commande pour confirmer. Le mode sélectionné est sauvegardé.

Réglage des heures

- ▶ Appuyer sur le commutateur de commande sur le levier de commande (> page 101) vers le haut ou le bas jusqu'à ce que le sous-menu **Heure** paraisse dans l'affichage multifonction.
- ▶ Appuyer brièvement sur le bouton OK sur le levier de commande.
- ▶ Appuyer sur le commutateur de commande sur le levier de commande (> page 101) vers le haut ou le bas jusqu'à ce que le réglage désiré soit sélectionné.
- ▶ Appuyer brièvement sur le bouton OK sur le levier de commande pour confirmer. Les heures sélectionnées sont sauvegardées.

Réglage des minutes

- ▶ Appuyer sur le commutateur de commande sur le levier de commande (> page 101) vers le haut ou le bas jusqu'à ce que le sous-menu **Minute** paraisse dans l'affichage multifonction.
- ▶ Appuyer brièvement sur le bouton OK sur le levier de commande.
- ▶ Appuyer sur le commutateur de commande sur le levier de commande (> page 101)

vers le haut ou le bas jusqu'à ce que le réglage désiré soit sélectionné.

- ▶ Appuyer brièvement sur le bouton OK sur le levier de commande pour confirmer. Les minutes sélectionnées sont sauvegardées.

Système audio *

⚠ ATTENTION

Afin d'éviter les distractions pouvant entraîner un accident, le conducteur devrait entrer les réglages du système pendant que le véhicule est immobile et faire fonctionner le système seulement lorsque les conditions de la route et de la circulation le permettent. Toujours surveiller les conditions de la circulation avant de faire fonctionner les commandes du système pendant la conduite du véhicule.

Se rappeler qu'à une vitesse aussi peu élevée que 50 km/h (environ 30 mi/h), le véhicule couvre une distance de 14 m (environ 44 pi) chaque secondes.

⚠ ATTENTION

Toujours sélectionner un volume permettant de continuer d'entendre les bruits ambiants (par exemple klaxons, véhicules d'urgence, autos-patrouille, etc.). Dans le cas contraire un accident pourrait survenir.

⚠ AVERTISSEMENT

Si l'installation d'un système audio autre que le système audio smart original installé dans le véhicule est prévu, faire effectuer le travail requis chez un Concessionnaire smart agréé.

Ceci est particulièrement important si votre véhicule bénéficie du précâblage de la radio. Un mauvais raccordement pourrait entraîner la défectuosité de fonctions importantes du véhicule, mettant en danger

le fonctionnement sécuritaire du véhicule, ainsi que celle du conducteur et des autres.

Les pages suivantes présentent une brève description des systèmes audio disponibles pour les versions coupé et cabriolet. L'équipement complet de ces dispositifs est décrit. La description des spécifications de votre équipement individuel s'applique.

Se référer aux directives de fonctionnement séparées pour les fonctions détaillées.

Système audio de base *

Le système audio de base comprend les fonctions suivantes:

- Radio (FM/AM)
- Radio Broadcast Data System (RBDS) et texte radio
- Prise AUX et USB (▷ page 108)

❗ S'assurer de lire les directives de fonctionnement du système audio de base avant de l'utiliser. Se familiariser avec les différentes fonctions de l'unité, afin d'être en mesure de s'en servir facilement et correctement, avec fiabilité.

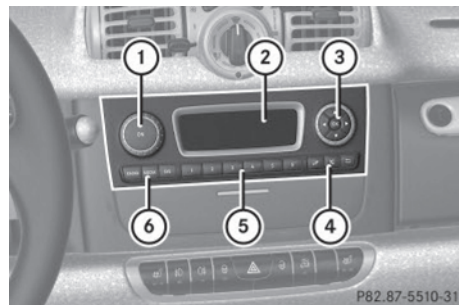

- ① Commutateur en/hors fonction
- ② Affichage
- ③ Commutateur Saut/Défilement/Recherche de fréquence
- ④ Panneau de Réglage de tonalité/Mise en sourdine/Contrôle arrière

* Equipement optionnel

- ⑤ Boutons des stations mises en mémoire
- ⑥ Panneau de commande Radio/Médium/Système
- ⑦ Bouton rotatif/poussoir
- ⑦ Bouton de menu

Système audio navigation/multimédia*

Le système audio navigation/multimédia comporte les fonctions suivantes:

- Radio (FM/AM)
- Radio Broadcast Data System (RBDS)
- Prise AUX et USB
- Dispositif mains libre Bluetooth®
- Navigation
- Fonctionnement audio de CD/DVD ou carte SD, via AUX/USB/iPod®, ou
- Fonctionnement vidéo de CD/DVD ou carte SD, via AUX/USB/iPod®,
- Affichage d'image d'un CD/DVD ou Carte SD, via AUX/USB/iPod®

! S'assurer de lire les directives de fonctionnement du système audio navigation/multimédia de base avant de l'utiliser. Se familiariser avec les différentes fonctions de l'unité, afin d'être en mesure de s'en servir facilement et correctement, avec fiabilité.

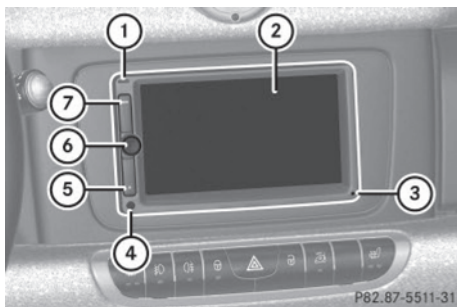

- ① Témoin de connexion Bluetooth®
- ② Affichage
- ③ Microphone
- ④ Capteur lumineux
- ⑤ Bouton d'éjection

Prises AUX et USB*

Vous pouvez brancher des dispositifs audio mobiles comme un lecteur MP3 via les prises AUX et USB à l'aide d'une prise 5mm (AUX) ou d'un câble de connexion USB.

Les prises AUX et USB sont dans la boîte à gants.

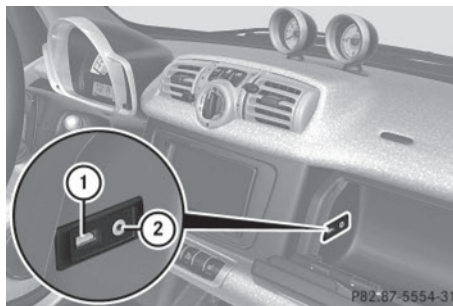

- ① Prise USB
- ② Prise AUX

Système ambiophonique smart*

Le système ambiophonique de la smart complète les haut-parleurs déjà en place avec des haut-parleurs additionnels et plus puissants (incluant un amplificateur numérique dans le dégagement pieds du passager, ainsi qu'un caisson d'extrême graves).

Systèmes de conduite

Régulateur de vitesse**

Le régulateur de vitesse maintient automatiquement la vitesse pré réglée du véhicule. En pente, le régulateur de vitesse ne freine pas le véhicule par le système de freinage. Le régulateur de vitesse peut freiner le véhicule uniquement avec la

* Equipement optionnel

puissance de freinage du moteur. Le conducteur doit appliquer lui-même les freins afin de réduire la vitesse du véhicule. L'action du régulateur de vitesse sera alors annulée.

⚠ ATTENTION

Le régulateur de vitesse est un dispositif commode conçu pour faciliter la conduite du véhicule. Le régulateur de vitesse ne peut pas tenir compte des conditions de la route et de la circulation. Cependant, la vitesse et le freinage sécuritaires du véhicule restent en tout temps la responsabilité première du conducteur.

Ne pas utiliser le régulateur de vitesse.

- si les conditions climatiques, de la route et de la circulation ne permettent pas de circuler à une vitesse constante
- sur des routes glissantes

Les rapides changements de l'adhérence des pneus peuvent causer le patinage des roues et affecter la maîtrise du véhicule.

- en conduisant dans le brouillard

Le recours au régulateur de vitesse est recommandé pour maintenir la vitesse constante sur de longs parcours.

Lorsque le régulateur de vitesse est activé et la vitesse réglée, le message suivant paraît dans l'affichage multifonction:

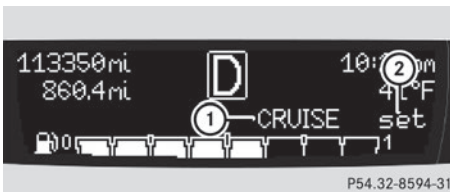

Véhicules américains:

- ① Régulateur de vitesse activé
- ② La vitesse a été réglée

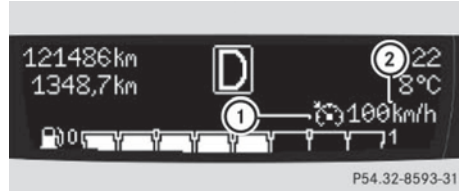

Véhicules canadiens

- ① Régulateur de vitesse activé
- ② Vitesse pré-réglée

Le régulateur de vitesse peut être activé grâce aux boutons au volant de direction.

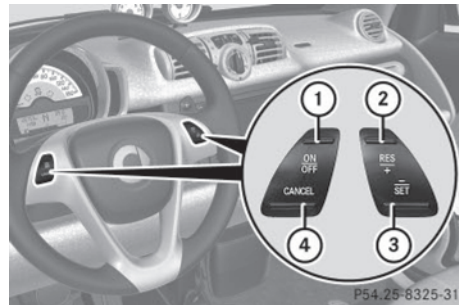

- ① Activation ou désactivation du régulateur de vitesse
- ② Reprise de la dernière vitesse en mémoire ou augmentation de la vitesse
- ③ Réglage de la vitesse actuelle ou moins élevée
- ④ Annulation du régulateur de vitesse

Activation/désactivation

Le régulateur de vitesse doit être activé avant de pouvoir sélectionner une vitesse. Le régulateur de vitesse est automatiquement désactivé à l'arrêt du moteur.

- Appuyer brièvement sur le bouton en/hors fonction (ON/OFF) ①

Le régulateur de vitesse est activé.

CRUISE (É.-U. seulement) ou  (Canada seulement) paraît dans l'affichage multifonction.

Réglage de la vitesse actuelle

Vous pouvez régler n'importe quelle vitesse supérieure à 30 km/h (20 mi/h).

- ▶ Accélérer le véhicule à la vitesse désirée.
- ▶ Lorsque le régulateur de vitesse est activé, appuyer brièvement sur le bouton SET/- ③
- ▶ Retirer le pied de l'accélérateur.

La vitesse actuelle est maintenue et le véhicule conserve cette vitesse.

É.-U. seulement: **set** paraît dans l'affichage multifonction pour indiquer que la vitesse a été réglée.

Canada seulement : la vitesse réglée paraît dans l'affichage multifonction, près du symbole du régulateur de vitesse .

- i** En montée, le régulateur de vitesse pourrait ne pas être en mesure de maintenir la vitesse préréglée. Aussitôt que la pente s'aplanit, la vitesse préréglée reprend.

En pente, le régulateur de vitesse ne peut maintenir la vitesse réglée qu'avec l'aide du frein moteur. On doit appliquer les freins soi-même lorsque le véhicule ne ralentit pas suffisamment. Ceci annulera le régulateur de vitesse.

Annulation du régulateur de vitesse

Lorsque le régulateur de vitesse est activé, le conducteur peut l'annuler en tout temps et reprendre la vitesse réglée plus tard.

- ▶ Appuyer brièvement sur le bouton CAN-CEL. ④
- ou
- ▶ Appuyer sur la pédale de frein.
Le régulateur de vitesse est annulé.

Le régulateur de vitesse se désactive automatiquement lorsque

- le frein de stationnement est serré
- la vitesse du véhicule est inférieure à 30 km/h (20 mi/h)
- Le système ESP® est en fonction

Reprise de la dernière vitesse mise en mémoire.

ATTENTION

La reprise, position «Resume», devrait être utilisée uniquement si le conducteur connaît parfaitement la vitesse en mémoire et désire précisément le rétablissement de cette vitesse.

La vitesse mise en mémoire devrait être reprise seulement en fonction des conditions de la route et de la vitesse permise. Les différences éventuelles de vitesses d'accélération ou de décélération en reprenant la vitesse préréglée peuvent provoquer un accident ou des blessures graves au conducteur et aux autres.

- ▶ Appuyer brièvement sur le bouton RES/+ ②
Le régulateur de vitesse reprend la vitesse réglée précédemment.

- i** La dernière vitesse en mémoire est supprimée en arrêtant le moteur.

Changement de la vitesse préréglée

Vous devez avoir réglé la vitesse avant de pouvoir augmenter ou diminuer la vitesse actuelle.

- i** Le fait d'enfoncer la pédale de l'accélérateur ne désactive pas le régulateur de vitesse. Après une brève accélération (par exemple, pour dépasser un véhicule), le régulateur de vitesse reprendra la dernière vitesse préréglée.

Réglage continu

▶ Appuyer et maintenir enfoncé le bouton RES/+ ② pour augmenter la vitesse.

ou

▶ Appuyer et maintenir enfoncé SET/- ③ pour diminuer la vitesse.

▶ Enfoncer et maintenir le bouton respectif jusqu'à ce que la vitesse désirée soit atteinte.

▶ Relâcher le bouton concerné.
La nouvelle vitesse est mise en mémoire.

**Réglage précis par multiples de 1 km/h
(États-Unis : 1 mi/h)**

▶ Appuyer et maintenir enfoncé le bouton RES/+ ② pour augmenter la vitesse.

ou

▶ Appuyer brièvement sur SET - ③ pour diminuer la vitesse.

La nouvelle vitesse est mise en mémoire après avoir relâché le bouton respectif

extérieur n'entre dans l'habitacle par le système de distribution d'air. Le filtre à particules fonctionne aussi lorsque le climatiseur est arrêté et que le mode soufflante a été sélectionné.

Le climatiseur fonctionne seulement lorsque le moteur tourne et que la soufflante est en fonction. Pour une efficacité maximale, conduire les vitres fermées.

i Par temps chaud, ventiler l'habitacle pendant de courtes périodes avant de mettre le climatiseur en fonction.

**Chauffage, ventilation, climatisation
(CVC)****Remarques sur le CVC****⚠ ATTENTION**

Suivre les réglages recommandés pour le chauffage et la climatisation fournis aux pages suivantes. Autrement, les vitres peuvent s'embuer et gêner la visibilité, risquant ainsi de compromettre votre sécurité et celle des autres.

Climatiseur avec commande de climatisation*

Le climatiseur améliore le niveau de confort en conduite lorsque les températures extérieures sont élevées, en refroidissant et déshumidifiant l'air.

La presque totalité des particules de poussière et de polluants est filtrée par un filtre à particules intégré avant que l'air

* Equipement optionnel

Panneaux de commande pour CVC

Chauffage

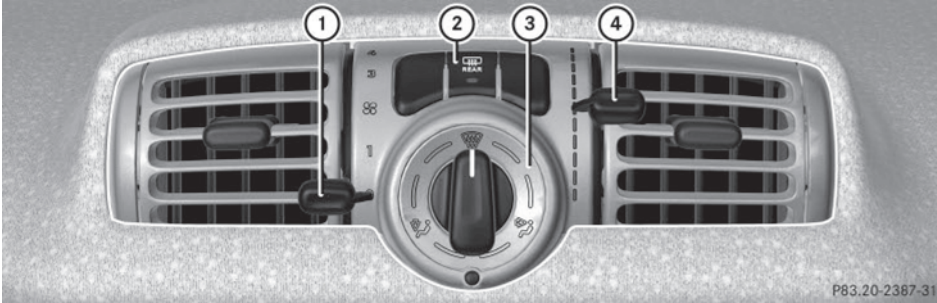

P83.20-2367-31

>> Commandes.

- ① Commande du débit d'air
- ② Commutateur du dégivreur de lunette arrière
- ③ Commande de distribution d'air
- ④ Contrôle de la température

Climatiseur avec commande de climatisation*

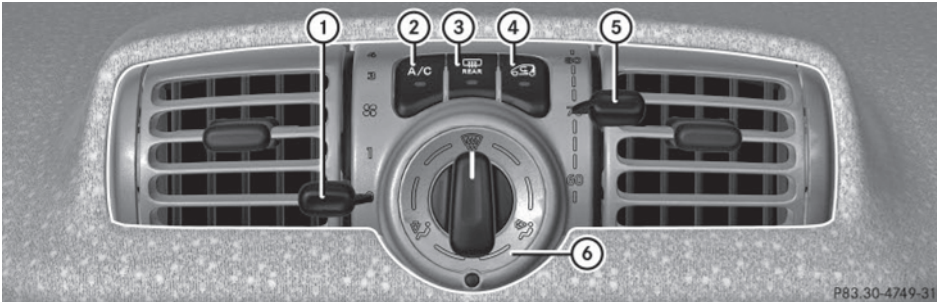

P83.30-4749-31

- ① Commande du débit d'air
- ② Commutateur du climatiseur
- ③ Commutateur du dégivreur de lunette arrière
- ④ Commutateur de recirculation d'air
- ⑤ Contrôle de la température
- ⑥ Commande de distribution d'air

Activation/désactivation de CVC

Chauffage

Panneau de commandes (> page 112).

- ▶ **Activation:** S'assurer que la clé est en position **1** dans le commutateur de démarrage.
- ▶ Pousser la commande de température **④** complètement vers le haut.

* Equipement optionnel

- ▶ **Désactivation:** Pousser la commande de température ④ complètement vers le bas.

Climatiseur avec commande de climatisation*

Panneau de commandes (▷ page 112).

- ▶ S'assurer que le moteur tourne.
- ▶ **Activation:** Régler la commande de débit d'air ① au niveau 1 ou plus élevé.
- ▶ Appuyer sur le commutateur du climatiseur ②.
Le témoin sur le commutateur du climatiseur ② s'allume.
- ▶ **Désactivation:** Appuyer sur le commutateur du climatiseur ② une fois de plus. Le témoin sur le commutateur du climatiseur ② s'éteint.

i Si le contact est établi à nouveau, l'état en mémoire est restauré.

i Le climatiseur cessera temporairement de fonctionner:

- si la vitesse du moteur est trop basse
- au démarrage

Le climatiseur est désactivé:

- si la température du liquide de refroidissement est supérieure à 115°C (239°F)
- si la température extérieure est inférieure à 3°C (38°F)

Réglage de la température

Chauffage



Panneau de commandes (▷ page 112).

- i** La température devrait être augmentée ou diminuée progressivement.
- ▶ **Augmentation ou diminution:** Pousser la commande de température ④ vers le haut ou vers le bas.

Refroidissement rapide

- ▶ Pousser la commande de débit d'air ① complètement vers le haut.
- ▶ Tourner la commande de distribution d'air ③ à la position .
- ▶ Pousser la commande de température ④ complètement vers le bas.
- ▶ Régler les bouches d'air tel que désiré.

Chauffage rapide

- ▶ Régler la commande de débit d'air ① à la position 3.
- ▶ Tourner les commandes de distribution d'air ③ à une position entre  et .
- ▶ Pousser la commande de température ④ complètement vers le haut.
- ▶ Régler les bouches d'air vers les occupants.

Climatiseur avec commande de climatisation*

Panneau de commandes (▷ page 112).

i Le réglage de température peut être augmenté ou abaissé progressivement, de préférence en commençant à 21°C (70°F).

- ▶ **Augmentation ou diminution:** Pousser la commande de température ⑤ vers le haut ou vers le bas.

Réglages des bouches d'air

ATTENTION

Lors du fonctionnement de la chaufferette ou du climatiseur avec la climatisation*, l'air qui entre dans l'habitacle par les bouches d'air peut être très chaud ou très froid (selon la température réglée). Ceci pourrait causer des brûlures ou des engelures sur la peau non protégée à proximité de ces bouches d'air. Toujours garder une distance suffisante entre les parties non

* Equipement optionnel

protégées de la peau et ces bouches d'air. Si nécessaire, utiliser les commandes de distribution d'air pour diriger l'air dans les bouches d'air qui ne sont pas à proximité immédiate de la peau non protégée.

Observer ce qui suit, pour s'assurer du bon fonctionnement de la chaufferette ou du climatiseur avec la climatisation*:

- Conserver la grille d'admission d'air libre de tout dépôt (par ex. glace ou neige), afin d'assurer la bonne circulation d'air frais à l'intérieur du véhicule.
- Ne pas obstruer les bouches d'air ou grilles de ventilation à l'intérieur du véhicule.

i Pour une ventilation sans courant d'air, déplacer les glissières des bouches d'air centrales en position centrale.

Bouches d'air centrales

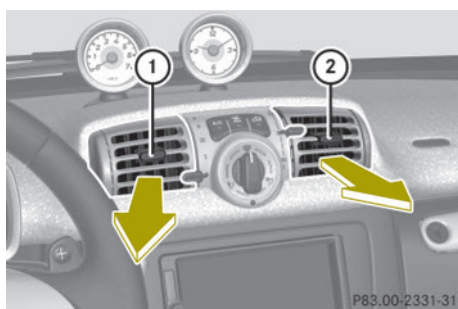

- ① Bouche d'air centrale gauche, réglable
- ② Bouche d'air centrale droite, réglable

► **Réglage:** Tourner le levier coulissant ① ou ② vers la gauche, la droite, le haut ou le bas.

► **Ouverture:** Tourner le levier coulissant ① ou ② à l'intérieur vers la console centrale.

► **Fermeture:** Tourner le levier coulissant ① ou ② complètement vers l'extérieur vers la vitre latérale.

Bouches d'air latérales

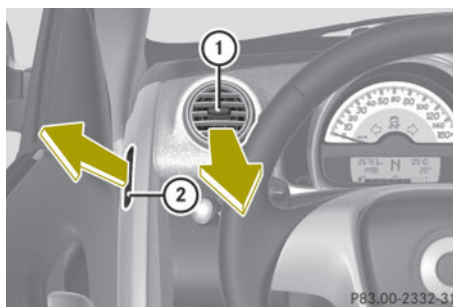

Bouches d'air latérales du côté conducteur, en exemple

- ① Bouche d'air gauche, réglable
- ② Bouche d'air de dégivreur gauche, fixe

► **Réglage:** Tourner le levier coulissant ① vers la gauche, la droite, le haut ou le bas.

► **Ouverture:** Tourner le levier coulissant ① à l'intérieur vers la console centrale.

► **Fermeture:** Tourner le levier coulissant ① complètement vers l'extérieur vers la vitre latérale.

Réglage de la distribution d'air

Symbole	Fonction
	Dirige l'air vers le pare-brise et les vitres latérales
	Dirige l'air aux pieds et la distribution d'air est réduite dans les bouches d'air centrales et latérales
	Dirige l'air dans les bouches d'air centrales et latérales

i La commande de distribution d'air peut aussi être tournée à une position entre deux symboles.

* Equipement optionnel

Chauffage

Panneau de commandes (▷ page 112).

- ▶ Tourner la commande de distribution de l'air ③ au symbole désiré.
La distribution d'air est contrôlée en fonction de la position de la commande de distribution d'air.

Climatiseur avec commande de climatisation

Panneau de commandes (▷ page 112).

- ▶ Tourner la commande de distribution d'air ⑥ au symbole désiré.
La distribution d'air est contrôlée en fonction de la position de la commande de distribution d'air.

Réglage du débit d'air

Le débit d'air est contrôlé en fonction de la vitesse sélectionnée de la soufflante. Cinq vitesses de soufflante sont disponibles.

0	Off
1	Lent
2	Moyen
3	Élevé/dégivrage
4	Maximal

- ▶ **Augmentation ou diminution:** Pousser la commande de débit d'air ① vers le haut ou le bas.

Dégivrage

ATTENTION

Ne jamais conduire si les vitres sont gelées ou embuées. La visibilité pourrait être considérablement réduite. Autrement, le manque de visibilité pourrait mettre en danger la vie du conducteur et celle des

autres. Ceci pourrait vous empêcher d'obéir aux règlements de la circulation et causer un accident.

Pour dégivrer au maximum les vitres, se servir manuellement d'un grattoir à glace sur les vitres, avant de démarrer le moteur.

Chauffage

Panneau de commandes (▷ page 112).

- ▶ **Activation:** Régler la commande de débit d'air ① à la position 3.
- ▶ Tourner la commande de distribution d'air ③ à la position .
- ▶ Pousser la commande de température ④ complètement vers le haut.

Climatiseur avec commande de climatisation

Panneau de commandes (▷ page 112).

- ▶ **Activation:** Régler la commande de débit d'air ① à la position 3.
- ▶ Tourner la commande de distribution d'air ⑥ à la position .
- ▶ Pousser la commande de température ⑤ complètement vers le haut.

Dégivreur de lunette arrière

Le dégivreur de lunette arrière permet de dégivrer rapidement la lunette arrière et d'améliorer la visibilité si celle-ci est embuée.

Le dégivreur de lunette arrière consomme beaucoup d'énergie électrique. Pour éviter l'épuisement de la batterie, désactiver le dégivreur dès que la lunette arrière est nettoyée. Le dégivreur de lunette arrière est automatiquement désactivé après avoir fonctionné pendant environ 10 minutes.

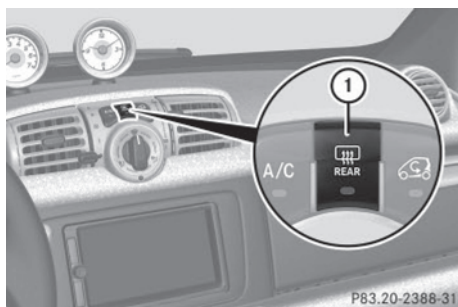

- ▶ S'assurer que la clé est en position **1** dans le commutateur de démarrage.
- ▶ **Activation:** Appuyer sur le commutateur de dégivrage de la lunette arrière **①**. Le témoin sur le commutateur de dégivrage de la lunette arrière **①** s'allume.
- ▶ **Désactivation:** Appuyer sur le commutateur de dégivrage de la lunette arrière **①** une fois de plus. Le témoin du commutateur de dégivrage de la lunette arrière **①** s'éteint.

Mode de recirculation d'air **

Activer le mode de recirculation d'air¹² pour empêcher la pénétration d'odeurs nauséabondes dans le véhicule (avant d'entrer dans un tunnel, par exemple). Ce réglage coupe l'admission d'air extérieur et recircule l'air dans l'habitacle.

⚠ ATTENTION

Lorsque le mode de recirculation d'air est en fonction, les vitres peuvent s'embuer immédiatement à l'intérieur. Des vitres embuées compromettent la visibilité, mettant la vie du conducteur et des autres en danger. Si les vitres commencent à s'embuer à l'intérieur, désactiver le mode de recirculation de l'air pour un désembuage immédiat. Si l'embuage des vitres intérieures persiste, s'assurer que le climatiseur est en fonction, tourner la com-

mande de distribution d'air **⑥** à la position  et augmenter le débit d'air à l'aide de la commande de débit d'air **①**.

Panneau de commandes (▷ page 112).

- ▶ **Activation:** Appuyer sur le commutateur de recirculation d'air **④**. Le témoin sur le commutateur de recirculation d'air **④** s'allume.
- ▶ **Désactivation:** Appuyer sur le commutateur de recirculation d'air **④** une fois de plus. Le témoin sur le commutateur de recirculation d'air **④** s'éteint.

Chargement et rangement

Porte-gobelets

⚠ ATTENTION

N'utiliser que des contenants qui conviennent au porte-gobelets afin de prévenir des renversements de liquides sur les occupants ou sur l'équipement du véhicule. Se servir de couvercles sur les contenants ouverts et ne pas remplir les contenants au-delà du point où ils pourraient renverser des liquides chauds lors de freinage, de manoeuvres du véhicule ou lors d'un accident. Les liquides renversés sur les occupants du véhicule peuvent causer des blessures personnelles graves. Les liquides renversés sur l'équipement du véhicule peuvent causer des dommages non couverts par la garantie limitée smart.

Se rappeler que les objets placés dans le porte-gobelets peuvent se déplacer en cas de freinage, de manoeuvres du véhicule ou d'accident, et être projetés à l'intérieur du véhicule. En pareil cas, les objets projetés à l'intérieur du véhicule pourraient causer un accident ou des blessures personnelles graves.

¹² Véhicules avec climatiseur doté de commande de climatisation* seulement.

* Equipement optionnel

Le porte-gobelets permet de ranger sécuritairement les bouteilles, contenants avec couvercle ou canettes.

! Ne pas utiliser le porte-gobelets comme cendrier. Il pourrait autrement être endommagé.

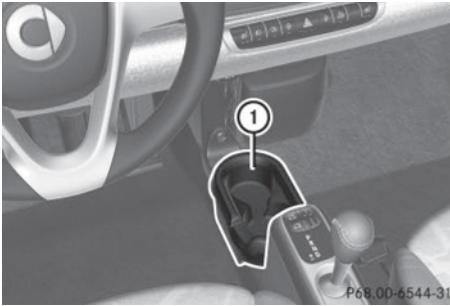

Deux tasses, bouteilles de boisson ou canettes peuvent être placées dans le porte-gobelets ①.

i Nettoyer le porte-gobelets avec un linge humide.

Cache-bagages avec filet de retenue à bagages

Cette caractéristique est disponible seulement au Canada sur le modèle passion.

! ATTENTION

Le cache-bagages de l'espace de chargement n'a pas pour but de retenir les objets lourds en cas d'accident. Pour cette raison, les objets lourds doivent être bien arriérés.

Les occupants du véhicule risquent d'être blessés par les objets projetés à l'intérieur du véhicule en cas de

- freinage dur
- changement de direction
- accident

! ATTENTION

Ne rien déposer sur le cache-bagages de l'espace de chargement.

Les occupants du véhicule risquent d'être blessés par les objets projetés à l'intérieur du véhicule en cas de

- freinage dur
- changement de direction
- accident

! ATTENTION

Déposer uniquement des objets légers dans le filet utilitaire. Ne pas transporter d'objets lourds, pointus ou fragiles dans le filet utilitaire. Le filet utilitaire n'est pas suffisamment sécuritaire pour le chargement lors d'un accident.

Les occupants du véhicule risquent d'être blessés par les objets projetés à l'intérieur du véhicule en cas de

- freinage dur
- changement de direction
- accident

Observer les directives de chargement.

Le cache-bagages de l'espace de chargement

- sert à dissimuler les objets rangés dans l'espace de chargement à l'abri des regards indiscrets
- empêche la pénétration de petits objets dans l'habitacle; cependant, il n'est pas conçu pour servir de dispositif de retenue

Le filet utilitaire sert à

- ranger des objets légers et de petites dimensions
- empêcher les petits objets de glisser à l'intérieur de l'habitacle

! Ne pas déposer d'objets sur le cache-bagages lorsqu'il est fermé, pour ne pas l'endommager.

Installation

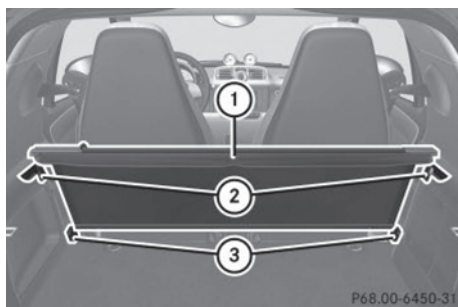

P68.00-6450-31

Pour utiliser normalement le cache-bagages ①, l'installer dans les fixations supérieures ②. S'il ne doit pas être utilisé, l'installer dans les fixations inférieures ③.

- ▶ Ouvrir le hayon.
- ▶ Assujettir le cache-bagages de l'espace de chargement ① à l'avant de l'espace de chargement avec le filet utilitaire.
- ▶ Insérer le cache-bagages ① du côté droit dans la fixation supérieure ② ou la fixation inférieure ③.

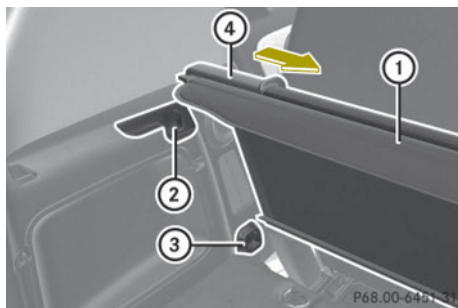

P68.00-6450-31

- ▶ Pousser la poignée à droite ④ en direction de la flèche.
- ▶ Insérer le cache-bagages ① dans la fixation supérieure ② ou inférieure ③ de la paroi gauche et relâcher la poignée ④.
- ▶ Le cache-bagages de l'espace de chargement ① s'enclenche.

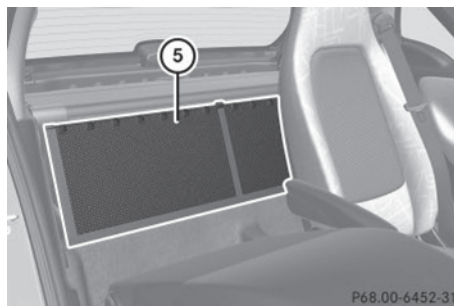

P68.00-6452-31

- ▶ Abaisser légèrement le filet utilitaire ⑤ et l'assujettir avec un crochet et un anneau.
- ▶ Pour l'enlever, inverser l'ordre d'installation.

Commandes

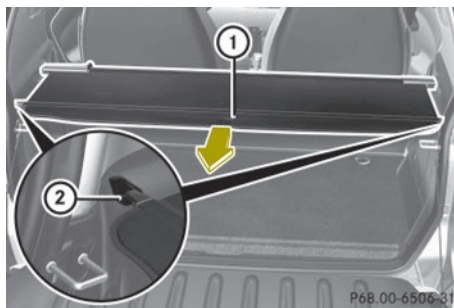

P68.00-6506-31

- ▶ **Fermeture:** Saisir le cache-bagages ① par le milieu et le tirer vers l'arrière.
- ▶ Insérer le cache-bagages ① dans les fixations droite et gauche arrière ②.
- ▶ **Ouverture:** Saisir le cache-bagages ① par le milieu et le tirer vers l'arrière pour le dégager de ses fixations arrière ②.
- ▶ Guider le cache-bagages ① en position.

Crochets à vêtements

Les crochets à manteau sont situés sur le rail de toit arrière du côté conducteur et passager.



Crochet à manteau côté conducteur

① Crochet à manteau

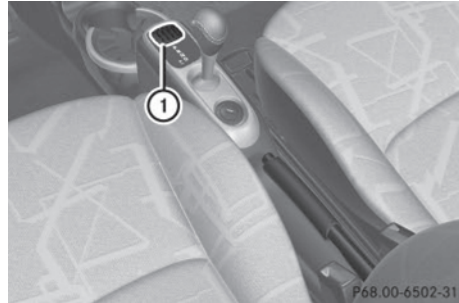

Illustration en exemple (coupé)

① Boîte à sous

Compartiments de rangement

⚠ ATTENTION

Afin d'éviter des blessures en cas de collision ou de manœuvre soudaine, faire preuve de prudence lors du transport d'objets dans le véhicule. Autant que possible, placer les bagages dans l'espace de chargement. Ne pas empiler les bagages plus haut que les dossiers des sièges.

Garder les couvercles des compartiments fermés. Ceci permettra d'éviter que les objets ne deviennent des projectiles dangereux risquant de blesser les occupants en cas de

- freinage dur
- changement de direction
- accident

Ne pas ranger d'objets sous le siège du conducteur. Les objets rangés sous le siège du conducteur peuvent glisser vers les pieds du conducteur en cas de freinage et se coincer entre ou sous les pédales. Ceci pourrait limiter le freinage ou l'accélération et provoquer des accidents ou des blessures.

Boîte à sous

La boîte à sous est placée devant le levier sélecteur des vitesses.

Pochette dans la porte

Les pochettes de portes sont placées dans la porte conducteur et passager.



① Pochette dans la porte

Plateaux de rangement près du volant de direction

Les plateaux de rangement sont placés à la gauche et à la droite du volant de direction.

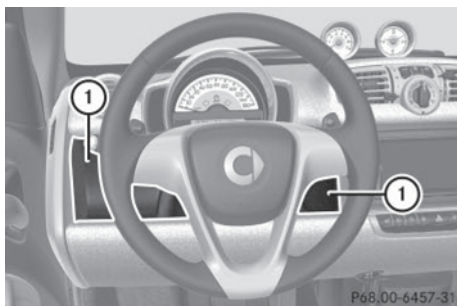

① Plateau de rangement

Boîte à gants

- ① Une pince pour papiers se trouve sur la paroi externe du couvercle de la boîte à gants.

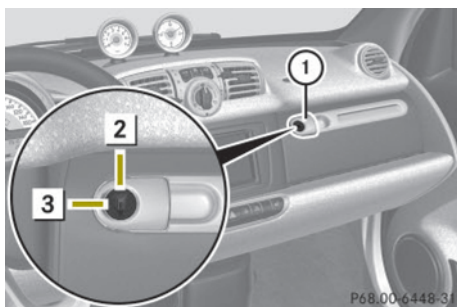

- ▶ **Ouverture:** Tirer sur la déclenche du couvercle de la boîte à gants ① et rabattre le couvercle vers le bas.
- ▶ **Fermeture:** Soulever fermement le couvercle de la boîte à gants jusqu'à l'enclenchement.
- ▶ **Verrouillage:** Insérer la clé dans le verrou de la boîte à gants et la tourner à la position ③.
- ▶ **Déverrouillage:** Insérer la clé dans le verrou de la boîte à gants et la tourner à la position ②.

Compartment de rangement * dans la console centrale.

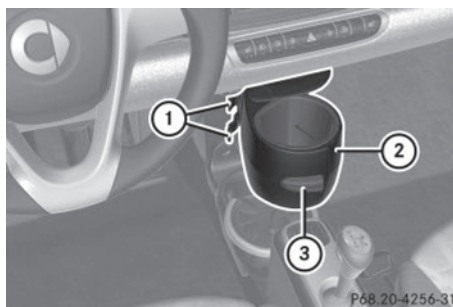

- ▶ **Installation:** Faire glisser le compartiment de rangement ② sur les cônes de la console centrale jusqu'au déclic.
- ▶ **Enlèvement:** Appuyer simultanément sur les leviers ① vers le compartiment de rangement.
- ▶ Sortir le plateau de rangement ② de la console centrale.
- ▶ **Ouverture:** Tirer sur la poignée ③.
- ▶ **Fermeture:** Faire pivoter le plateau de rangement ② en place jusqu'au déclic.

Filets de retenue

Les filets de retenue sont placés sur la face extérieure des dossiers de sièges.

- ① Les véhicules équipés d'un accoudoir* au siège conducteur ont un filet de retenue pour le siège passager seulement.
- ① Chaque filet de retenue peut accueillir des articles légers pesant moins de 0,4 kg (0,9 lb).

* Equipement optionnel

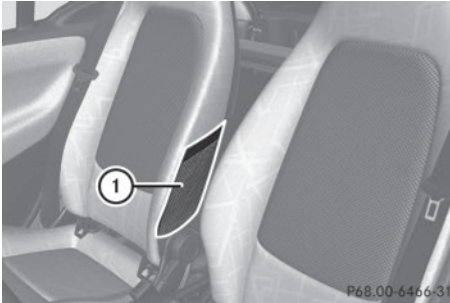

Illustration en exemple : filet de retenue au siège passager

① Filet utilitaire

Tiroir*

On retrouve un tiroir sous le système audio *13



- ▶ **Ouverture:** Appuyer au centre du tiroir ①. Le tiroir s'ouvre légèrement.
- ▶ Tirer sur le tiroir ① pour l'ouvrir complètement.
- ▶ **Fermeture:** Appuyer sur le tiroir ① jusqu'au déclic.

Compartiment de rangement dans le hayon (coupé seulement)

Le compartiment de rangement dans le hayon permet d'y remiser de petits objets.

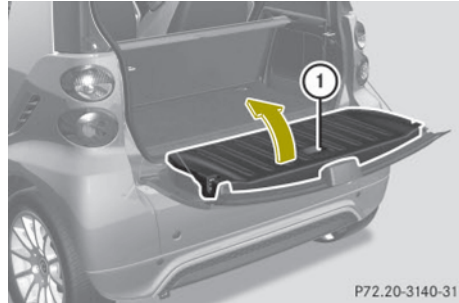

- ▶ **Ouverture:** Ouvrir les hayons
- ▶ Tirer sur la poignée ① à l'intérieur du hayon vers l'arrière.
- ▶ Soulever le couvercle du compartiment de rangement.
- ▶ **Fermeture:** Fermer le couvercle du compartiment de rangement ①.
- ▶ Appuyer sur le repère «PRESS» qui se trouve au milieu du couvercle du compartiment de rangement ① jusqu'au déclic.
- ▶ Fermer les hayons (▷ page 59).

Instructions pour le chargement

⚠ ATTENTION

Transporter les objets lourds ou durs dans l'espace de chargement, pas dans l'habitacle.

Toujours attacher les objets transportés le plus solidement possible, à l'aide du matériel de retenue approprié au poids et aux dimensions de la charge.

En cas d'accident, lors d'un freinage dur ou de manoeuvres soudaines, les objets non retenus peuvent être éjectés dans le véhicule et causer des blessures aux occupants.

⚠ ATTENTION

Afin d'éviter des blessures en cas de collision ou de manoeuvre soudaine, faire preuve de prudence lors du transport d'ob-

>> Commandes.

¹³ Véhicules avec système audio de base* seulement

* Equipement optionnel

jets dans le véhicule. Autant que possible, placer les bagages dans l'espace de chargement. Ne pas empiler les bagages plus haut que les dossiers des sièges.

Garder les couvercles des compartiments fermés. Ceci permettra d'éviter que les objets ne deviennent des projectiles dangereux risquant de blesser les occupants en cas de

- freinage
- manoeuvres du véhicule
- accident

ATTENTION

Aucun rail ni charge ne peut être transporté de façon sécuritaire sur le toit du véhicule, puisque

- le toit panoramique* peut être endommagé et causer des blessures
- ceci pourrait avoir des conséquences néfastes sur la dynamique de conduite du véhicule, causant des accidents
- le rail ou la charge, ou les deux, pourraient se détacher du toit et provoquer un accident ou des blessures.

ATTENTION

S'assurer que le hayon est fermé lorsque le moteur est en marche et durant la conduite. Entre autres dangers, des gaz mortels de monoxyde de carbone (CO) peuvent s'infiltrer dans l'habitacle et causer l'inconscience, voire la mort des occupants.

ATTENTION

Ne pas placer dans le véhicule des substances inflammables qui pourraient s'enflammer et entraîner un incendie.

ATTENTION

Le fabricant n'a pas approuvé votre véhicule pour tirer une remorque. Une remorque pourrait nuire de façon permanente à la sécurité de conduite du véhicule.

Le poids brut du véhicule, incluant le poids du véhicule et le carburant, les outils, la roue de secours, les accessoires installés, les passagers ainsi que les bagages/chargement ne doit jamais excéder la limite de charge ainsi que le poids nominal brut du véhicule (PNBV), tel que spécifié sur l'étiquette apposée au montant B de la porte du conducteur

(▷ page 234). De plus, la charge doit être répartie de façon que le poids sur chaque essieu n'excède jamais le poids nominal brut sur l'essieu (PNBE) pour les essieux avant et arrière. Le PNBV et le PNBE pour votre véhicule sont indiqués sur l'étiquette de conformité apposée au montant B de la porte du conducteur.

Pour plus d'information, voir «Chargement du véhicule» (▷ page 142).

Les caractéristiques de maniabilité d'un véhicule complètement chargé dépendent de la répartition de la charge. Par conséquent, il est recommandé de charger le véhicule en plaçant les objets les plus lourds à l'avant du véhicule.

Être attentif et se conformer aux instructions suivantes lors du chargement du véhicule et du transport de marchandise:

- Toujours placer les objets transportés contre les dossiers de sièges, et les retenir de façon aussi sécuritaire que possible.
- La partie la plus lourde de la marchandise devrait être transportée le plus bas possible contre les dossiers de sièges.
- Ne pas empiler les bagages plus haut que l'extrémité supérieure des appuie-tête.
- S'assurer qu'aucune valise/bagage n'est empilé plus haut ou tout près du siège conducteur ou passager dans l'habitacle.
- S'assurer que les valises/bagages sont adéquatement retenus.
- Si possible, toujours utiliser un filet utilitaire* lors du transport de marchandises.

* Equipement optionnel

Ne pas transporter de poids inutiles dans le véhicule. Ceci augmente le poids du véhicule, ce qui entraîne une augmentation de la consommation d'énergie.

Caractéristiques utiles

Pare-soleil

Les pare-soleil protègent contre l'éblouissement du soleil pendant la conduite.

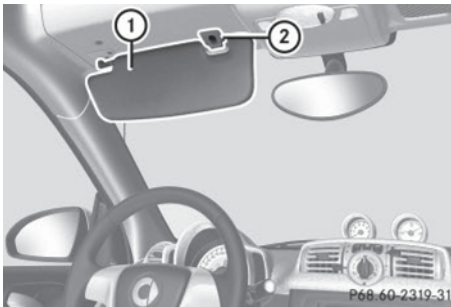

Éblouissement à travers le pare-brise

► Rabattre le pare-soleil ① vers le bas.

Éblouissement à travers une vitre latérale

- Rabattre le pare-soleil ① vers le bas.
- Désengager le pare-soleil ① de son support ②.
- Faire pivoter le pare-soleil ① sur le côté.

Écran antireflet **

Le pare-soleil protège des rayons solaires et de la chaleur générée par le toit panoramique*.

Le pare-soleil peut être ajusté à la position désirée.

* Equipement optionnel

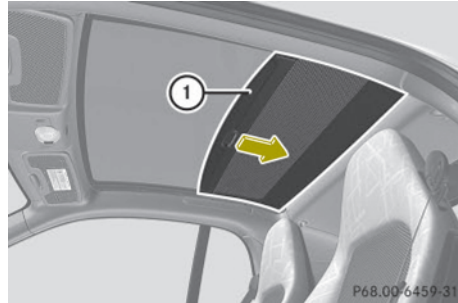

► **Ouverture ou fermeture:** Déplacer le pare-soleil ① vers l'avant ou l'arrière à l'aide de la poignée.

Prise électrique auxiliaire

La prise électrique auxiliaire alimente les accessoires électriques suivants, lorsque la clé est tournée en position 1 du commutateur de démarrage:

- l'allume-cigarette*, disponible en conjonction avec le cendrier*
- la pompe à air électrique, disponible en conjonction avec la trousse de réparation des pneus*
- les autres accessoires électriques fonctionnant jusqu'à un maximum de 60 W

! La prise électrique auxiliaire peut convenir aux accessoires électriques de 12V CC conçus pour être utilisés avec la prise standard de l'allume-cigarette.

Se rappeler toutefois que brancher des accessoires électriques dans la prise de l'allume-cigarette (branchements/débranchements répétés et prises non adaptées) risque d'endommager la prise de l'allume-cigarette. Si la prise électrique auxiliaire est endommagée, l'allume-cigarette* ne pourra plus être placé en position de chauffage (bouton poussoir), ou pourrait se déclencher avant d'être suffisamment chaud.

La prise électrique auxiliaire se trouve dans la console centrale inférieure.

**>> Commandes.**

Prise électrique auxiliaire

- ▶ Tourner la clé à la position **1** dans le commutateur de démarrage.

! Respecter les directives sécuritaires fournies dans les instructions de fonctionnement appropriées.

À noter que

- si la prise électrique auxiliaire est utilisée, le courant maximum ne doit pas dépasser 5 A ou 60 W
- la pompe à air électrique* peut être branchée dans la prise électrique auxiliaire pour la durée requise afin de gonfler le pneu, sans problème.
- la batterie du véhicule se déchargera si le courant électrique est utilisé

* Equipement optionnel



Les 1 500 premiers kilomètres (1000 milles)	126
À la station-sevice	126
Compartiment moteur	128
Compartiment avant	130
Pneus et jantes	135
Conduite en hiver	156
Directives sur la conduite	158
Conduite à l'étranger	165
Soin du véhicule	165

>> **Fonctionnement.**

Les 1 500 premiers kilomètres (1000 milles)

La section Fonctionnement fournit des informations détaillées sur le fonctionnement, l'entretien et le soin du véhicule. Plus on prend soin du véhicule pendant la période de rodage, plus le rendement donnera satisfaction à l'avenir..

- Pendant les premiers 1500 kilomètres (1000 milles), il est recommandé de conduire le véhicule à des vitesses moteur et du véhicule différentes mais modérées.
- Pendant cette période, éviter de surcharger le moteur (conduite à pleins gaz) et les régimes excessifs (pas plus du $\frac{2}{3}$ du régime maximal à chaque rapport).
- Embrayer au moment opportun.
- Ne pas tenter de ralentir le véhicule en rétrogradant avec la boîte de vitesses.
- Éviter d'accélérer par rétrogradation forcée.

Après 1500 kilomètres (1000 milles) tant la vitesse du moteur que du véhicule peuvent être graduellement augmentées jusqu'au maximum admissible.

Toutes les directives ci-dessus s'appliquent aussi lors de la conduite sur les premiers 1 500 km (1 000 milles) après le remplacement du moteur.

- i** Toujours respecter les limites de vitesse imposées.

À la station-service

Ravitaillement

ATTENTION

Le carburant est très inflammable et toxique. Il peut entraîner de violentes brûlures et causer des blessures graves.

Ne jamais permettre la présence d'étincelles, flammes ou cigarettes près du carburant!

Arrêter le moteur avant de refaire le plein. À proximité de l'essence, éviter d'inhaler la fumée et éviter le contact avec la peau ou les vêtements. Éteindre tout le matériel de fumeur.

Le contact direct du carburant sur la peau, ou l'aspiration de vapeurs de carburant sont nuisibles à la santé.

! Ne pas utiliser de diesel dans les véhicules avec moteur à essence. Ne pas mélanger de l'essence avec le carburant diesel. Même de petites quantités de diesel endommageront le système d'injection. Les dommages causés par l'ajout de carburant diesel ne sont pas couverts par la garantie limitée smart.

Si du carburant diesel a été mélangé à l'essence, ne pas démarrer le moteur. Autrement, le convertisseur catalytique sera irrémédiablement endommagé.

Contactez immédiatement un Concessionnaire smart agréé ou l'Assistance routière et faire remorquer le véhicule.

! Le dommage résultant du mélange de diesel avec l'essence n'est pas couvert par la garantie limitée smart.

Le volet du réservoir de carburant se trouve du côté passager, vers l'arrière. Le verrouillage/déverrouillage du véhicule avec le clé verrouille/déverrouille automatiquement le volet du réservoir de carburant.

i Dans l'éventualité où le système de verrouillage central n'ouvre pas le volet du réservoir de carburant, ou si le mécanisme d'ouverture est coincé, contacter l'Assistance routière ou un Concessionnaire smart agréé.

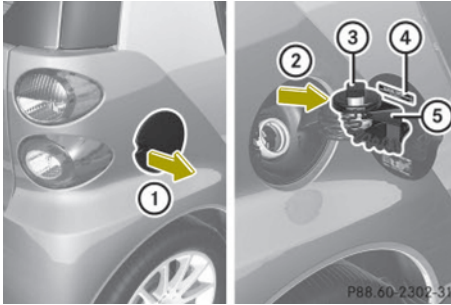

- ① Ouvrir le volet du réservoir de carburant.
- ② Insérer le bouchon du réservoir de carburant
- ③ Bouchon du réservoir de carburant
- ④ Étiquette du type de carburant
- ⑤ Support

- ▶ Arrêter le moteur.
- ▶ Retirer la clé du commutateur de démarrage.
- ▶ Ouvrir le volet de remplissage du réservoir de carburant en tirant au point indiqué par la flèche ①.
- ▶ Tourner le bouchon du réservoir ③ dans le sens contraire des aiguilles d'une montre, en le retenant pour laisser écouler la surpression possible.
- ▶ Enlever le bouchon du réservoir de carburant ③.

! Une longe retient le bouchon au volet de remplissage de carburant. Ne pas laisser tomber le bouchon du réservoir de carburant. La peinture du véhicule pourrait être endommagée.

- ▶ Insérer le pistolet distributeur ③ en direction de la flèche ② dans le support ⑤ à l'intérieur du volet de réservoir d'essence.
- ▶ Insérer complètement l'unité du pistolet-distributeur et faire le plein.
- ▶ Remplir le réservoir uniquement jusqu'à l'arrêt du pistolet distributeur – **ne pas en rajouter ni faire déborder.**

⚠ ATTENTION

Le trop-plein du réservoir de carburant peut créer une pression dans le système qui pourrait causer une décharge gazeuse. Ceci pourrait créer une pression de gaz dans le système susceptible de provoquer une pulvérisation du carburant au sortir du pistolet distributeur et causer des blessures.

- ▶ Fermer le volet de remplissage de carburant ③.

- ▶ Tourner le bouchon du réservoir ③ à fond dans le sens des aiguilles d'une montre.

i S'assurer de fermer le volet de remplissage avant de verrouiller le véhicule, puisque les épingles de blocage empêchent la fermeture après le verrouillage du véhicule.

- ▶ Fermer le volet du réservoir d'essence. La fermeture de l'attache devrait se faire entendre par un déclic.

i Utiliser uniquement de l'essence super sans plomb dont l'indice d'octane est d'au moins 91 (moyenne de 96 RON/86 MON). Des informations sur la qualité de l'essence se trouvent normalement sur la pompe à carburant. Contacter le personnel de la station-service si l'étiquette d'information n'est pas sur la pompe. Pour plus d'information sur l'essence, voir «Carburant super sans plomb» (> page 242) et «Exigences en carburant» (> page 243), ou contacter un Concessionnaire smart agréé.

Vérifications à faire régulièrement et avant un long voyage

Pour des informations sur les quantités et les exigences de fonctionnement, voir «Liquides d'entretien et contenances.» (> page 240).

Effectuer les vérifications suivantes:

- Niveau d'huile moteur (▷ page 129)
- Pression de gonflage des pneus (▷ page 138)
- Niveau du liquide de refroidissement (▷ page 133)
- Éclairage du véhicule (▷ page 195)
- Système de lave-glace (▷ page 134)
- Liquide de frein (▷ page 134)

>> Fonctionnement.

Compartment moteur

Couvercle du compartiment moteur

Ouvrir le couvercle du compartiment moteur afin de vérifier le niveau d'huile et en ajouter au besoin.

⚠ ATTENTION

Les températures extérieures élevées, la circulation urbaine, la conduite en pente ainsi qu'à régime moteur élevé peuvent augmenter la température dans le compartiment moteur. Donc, le couvercle du compartiment moteur et des pièces aux abords du couvercle du compartiment moteur peuvent être chauds. Certaines pièces du moteur peuvent devenir très chaudes. Pour prévenir les brûlures, attendre que le moteur se soit refroidi complètement avant de toucher le couvercle, les abords du compartiment moteur ainsi que les pièces du moteur.

- ▶ Serrer le frein de stationnement.
- ▶ Déplacer le levier sélecteur de vitesses à la position de stationnement **P**.
- ▶ Couper le contact.
- ▶ Ouvrir le hayon.

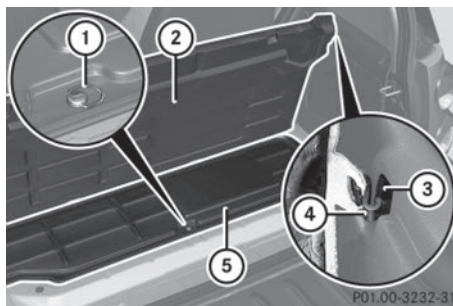

⚠ ATTENTION

Faire preuve d'extrême vigilance si des flammes ou de la fumée s'échappent du compartiment moteur. S'éloigner du véhicule et faire appel au service d'incendie.

Ne pas tenter d'ouvrir le couvercle du compartiment moteur si le témoin de température du liquide de carburant indique la surchauffe du moteur. S'éloigner du véhicule et attendre que le moteur se soit complètement refroidi avant d'ouvrir le compartiment moteur.

⚠ ATTENTION

Pour aider à prévenir les blessures personnelles, se tenir loin des parties mobiles lorsque le couvercle du compartiment moteur est ouvert et que le moteur tourne.

⚠ ATTENTION

Le moteur est équipé d'un allumage transistorisé possédant une tension élevée. Il est extrêmement dangereux de toucher aux éléments du circuit (bobines d'allumage, fiches de bougies et douilles de diagnostic)

- lorsque le moteur est en marche
- pendant le démarrage du moteur
- si le contact est établi (« on ») et que le moteur est mis en marche manuellement

- ▶ **Ouverture:** Saisir la courroie sur le plancher de l'espace de chargement ②.
- ▶ Soulever le plancher de l'espace de chargement ② avec la courroie.

- ▶ Engager le crochet ④ dans la fixation supérieure ③ du cache-bagages de l'espace de chargement ⑤.
- ▶ Retirer la vis de retenue ①.
- ▶ Retirer le couvercle du compartiment moteur ⑥.
- ▶ **Fermeture:** Glisser le couvercle du compartiment moteur ⑥ vers l'avant dans les languettes prévues à cette fin.
- ▶ Serrer la vis de retenue ①.
- ▶ Détacher le crochet ④ de la fixation supérieure ③.
- ▶ Rabattre le plancher de l'espace de chargement ②.
- ▶ Pousser les rebords droit et gauche du plancher de l'espace de chargement sous les rebords des panneaux latéraux.
- ▶ Fermer le hayon.

Huile moteur

La quantité d'huile requise par le moteur dépend d'un certain nombre de facteurs dont le style de conduite. L'augmentation de la consommation d'huile peut survenir si le véhicule est neuf ou conduit fréquemment à régime élevé du moteur.

Les vérifications de consommation d'huile devraient être effectuées uniquement après la période de rodage.

! Ne pas utiliser d'additifs lubrifiants spéciaux, car cela risque d'endommager le groupe propulseur. L'utilisation d'additifs spéciaux non homologués par smart compromet la couverture des risques inclus dans le cadre de la garantie limitée smart. L'information à ce sujet est disponible chez le Concessionnaire smart.

Vérification du niveau d'huile moteur

! Vérifier le niveau d'huile à intervalles réguliers.

Lors de la vérification du niveau d'huile moteur

- le véhicule doit être stationné sur un sol plan
- le véhicule doit avoir été stationné pendant au moins cinq minutes le moteur arrêté.
- ▶ Arrêter le moteur.
- ▶ Serrer le frein de stationnement.
- ▶ Ouvrir le hayon.
- ▶ Ouvrir le couvercle du compartiment moteur (▷ page 128).

La jauge d'huile se trouve dans le compartiment moteur, du côté passager.

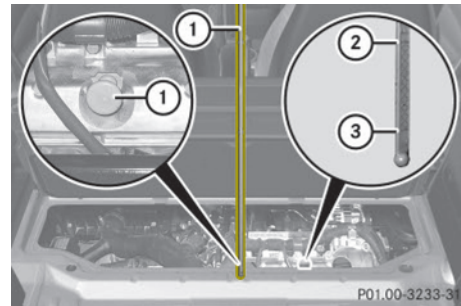

- ▶ Sortir la jauge d'huile ①.
- ▶ Essuyer la jauge d'huile ① avec un linge propre.
- ▶ Insérer à fond la jauge d'huile ① dans le tube de guidage de la jauge.
- ▶ Retirer la jauge d'huile ① de nouveau après environ une minute pour obtenir une lecture exacte.

Le niveau d'huile est adéquat s'il se situe entre le repère inférieur ③ (minimum) et le repère supérieur ② (maximum) des deux côtés de la jauge d'huile ①.

- ▶ Insérer de nouveau à fond la jauge d'huile ① dans le tube de guidage de la jauge.
- ▶ Si nécessaire, ajouter de l'huile moteur (▷ page 130).

- i** La quantité entre les repères supérieur et inférieur de la jauge d'huile représente environ 1,0 litre (1,1 pinte amér.)

Appoint d'huile moteur

! Utiliser uniquement les huiles et filtres approuvés pour les véhicules dotés du système d'entretien. Pour obtenir une liste des huiles et filtres approuvés, contacter un Concessionnaire smart agréé ou visiter le site www.mbusa.com. L'utilisation d'huiles et filtres moteur de spécifications autres que celles expressément requises pour le système d'entretien, ou la vidange d'huile et le changement de filtre à des intervalles plus longs que ceux spécifiés par le système d'entretien endommageront le moteur ou le système antipollution, ce qui n'est pas couvert par la garantie limitée smart.

⚠ ATTENTION

Lors de l'appoint d'huile moteur, toujours utiliser un entonnoir pour éviter de répandre de l'huile sur les pièces chaudes tels le convertisseur catalytique ou le système d'échappement.

Si cela se produit, cependant, le moteur doit être complètement propre avant de poursuivre la route. Autrement, le moteur pourrait surchauffer.

Le bouchon de remplissage se trouve dans le compartiment moteur du côté passager.

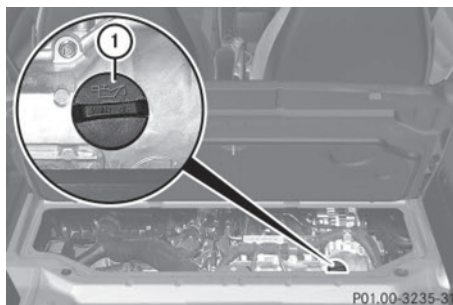

- ▶ Dévisser le bouchon ① du goulot.
- ▶ Faire l'appoint d'huile moteur tel que requis.
Ne pas en rajouter plus de 0,5 litre (0,53 pinte amér.) à la fois.
- ▶ Attendre une minute, le temps que l'huile moteur coule dans le carter d'huile.
- ▶ Vérifier le niveau d'huile moteur encore une fois.
- ▶ En rajouter encore une fois au besoin.

Faire attention de ne pas renverser d'huile en faisant l'appoint. Éviter les dommages environnementaux causés par l'écoulement d'huile dans le sol et les cours d'eau.

- !** Tout excès d'huile doit être siphonné ou vidangé. Sinon ce trop-plein risque d'endommager le moteur et le système antipollution, ce que ne couvre pas la garantie limitée smart.
- ▶ Revisser le bouchon ① sur le goulot de remplissage.
- ▶ Fermer le couvercle du compartiment moteur (▷ page 128).

Compartment avant

Volet d'entretien

Enlever le volet d'entretien pour vérifier le niveau du liquide de refroidissement, le niveau de liquide de lave-glace dans le

réservoir, ainsi que le niveau de liquide de freins.

Insérer le volet d'entretien sur l'avant du véhicule, afin qu'il ne soit pas endommagé ou sale.

- ❗ Le volet d'entretien possède une courroie à l'arrière qui le retient à la carrosserie du véhicule.

⚠ ATTENTION

Toujours tourner la clé à la position 0 dans le commutateur de démarrage et retirer la clé du commutateur avant d'ouvrir le volet d'entretien.

Si les essuie-glaces se mettaient involontairement en marche, le moteur des lave-glaces placé directement sous le volet d'entretien pourrait causer des blessures.

⚠ ATTENTION

S'assurer que le volet d'entretien est bloqué pendant la conduite. Autrement, il pourrait se détacher et causer un risque au conducteur et aux autres.

⚠ ATTENTION

Afin d'aider à prévenir les blessures, se tenir éloigné des pièces mobiles lorsque le volet d'entretien est ouvert.

Le ventilateur du radiateur peut continuer à fonctionner pendant environ 30 secondes ou même redémarrer après l'arrêt du moteur. Se tenir éloigné des ailettes du ventilateur.

- ❗ Vérifier les niveaux de remplissage à intervalles réguliers.

- ❗ Enlever prudemment la glace, la neige et tout autre dépôt des grilles de la prise d'air au-dessus du volet d'entretien, afin d'assurer une bonne prise d'air en tout temps.

- ▶ Stationner le véhicule sur un sol plat.
- ▶ Arrêter le moteur.
- ▶ Serrer le frein de stationnement.

Dépose

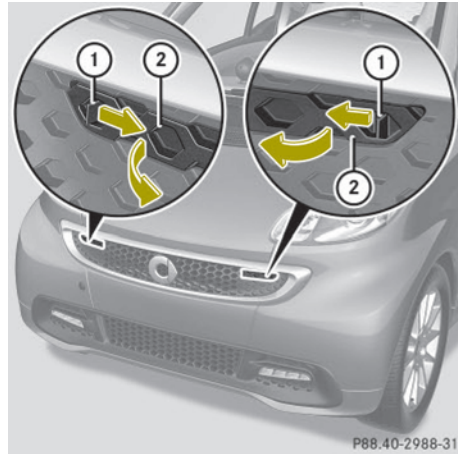

- ▶ À l'aide d'un objet approprié, pousser les deux boutons d'ouverture ① vers l'intérieur en direction des flèches. Les deux leviers ② sont relâchés de la calandre.
- ▶ Pousser les deux leviers ② vers l'avant en direction des flèches.

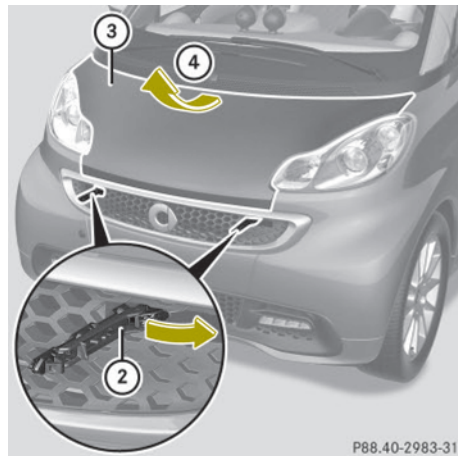

- ▶ Pousser les deux leviers ② complètement vers l'extérieur en direction des flèches.
- ▶ Soulever l'avant du volet d'entretien ③.
- ▶ Tirer d'abord le volet d'entretien ③ légèrement vers l'avant et ensuite le

retirer vers le haut tel qu'indiqué par la flèche ④.

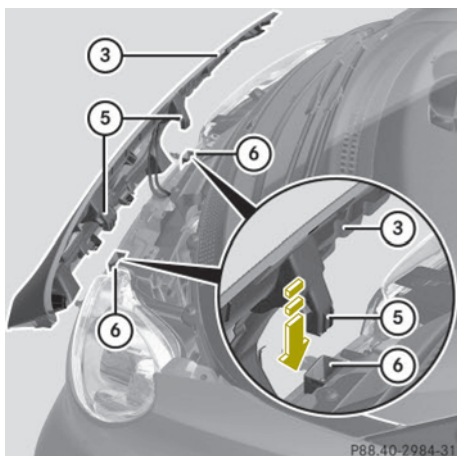

P88.40-2984-31

- ▶ Insérer les crochets ⑤ à l'arrière du volet d'entretien ③ dans les ouvertures ⑥.

Insertion

- ▶ Soulever le volet d'entretien ③ hors des ouvertures ⑥.

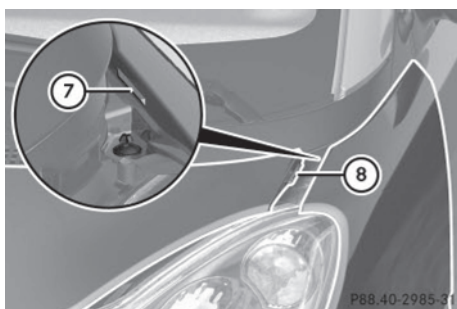

P88.40-2985-31

- ▶ Insérer les attaches gauche et droite ⑧ du volet d'entretien ③ sous les attaches ⑦ sur l'aile.

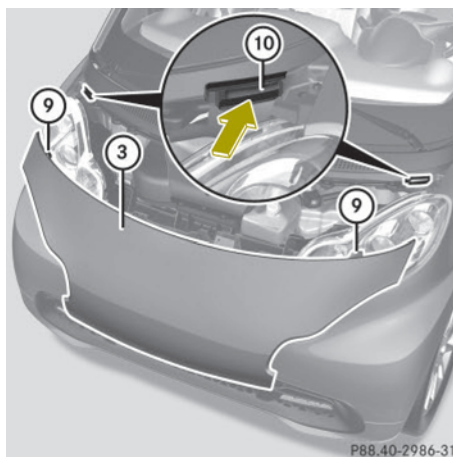

P88.40-2986-31

- ▶ Insérer les deux crochets ⑨ à l'arrière du volet d'entretien ③ complètement dans les ouvertures ⑩.

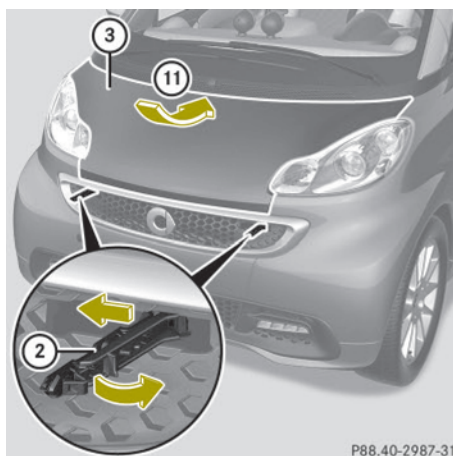

P88.40-2987-31

- ▶ Pousser le volet d'entretien ③ vers le bas en direction de la flèche ⑪.
- ▶ Pousser d'abord les deux leviers ② vers l'intérieur et ensuite vers l'arrière.



- ▶ Pousser les deux leviers ② dans la calandre jusqu'à l'engagement.

Liquide de refroidissement

ATTENTION

Pour éviter des graves brûlures:

- Faire preuve d'extrême prudence lors de l'ouverture du volet d'entretien, si tout indique un risque d'échappement de vapeur ou de liquide de refroidissement du système de refroidissement, ou si le témoin avertisseur de température du liquide de refroidissement  au combiné d'instruments indique la surchauffe du liquide de refroidissement.
- Ne pas enlever le bouchon pressurisé du réservoir de liquide de refroidissement lorsque la température de celui-ci est supérieure à 70°C (158°F). Laisser refroidir le moteur avant d'enlever le bouchon. Le réservoir de liquide de refroidissement contient du liquide chaud et est sous pression.
- À l'aide d'un chiffon, ouvrir lentement le bouchon d'un demi-tour (1/2) environ pour faire chuter la pression. Si le réservoir est ouvert immédiatement, du liquide

chaud et de la vapeur pourraient être projetés sous pression.

Le liquide de refroidissement du moteur est un mélange d'eau et de produit anti-corrosion/antigel. Pour vérifier le niveau de liquide de refroidissement, le véhicule doit être stationné sur un sol plat et le moteur doit être refroidi. Pour plus d'information, voir «Liquides de refroidissement»(▷ page 244).

Vérification du niveau de liquide de refroidissement

- ▶ Retirer le volet d'entretien et l'insérer à l'avant du véhicule (▷ page 130).

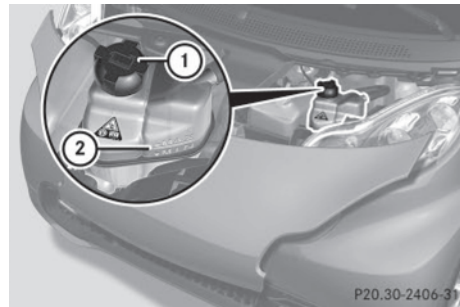

Le réservoir du liquide de refroidissement se trouve dans le compartiment avant, du côté conducteur.

- ▶ Laisser refroidir le radiateur pendant 30 minutes au moins.
- ▶ À l'aide d'un chiffon, tourner lentement le bouchon d'environ ① 1/2 tour dans le sens contraire des aiguilles d'une montre pour relâcher toute pression en excès.
- ▶ Continuer de tourner le bouchon ① dans le sens contraire des aiguilles d'une montre et l'enlever.

Le niveau du liquide de refroidissement est correct si le niveau

- pour le liquide de refroidissement froid: atteint la barre de repère ② à travers l'ouverture de remplissage
 - pour le liquide de refroidissement chaud: est d'environ 1,5 cm (0,6 po) plus élevé
- ▶ Ajouter du liquide de refroidissement au besoin.

Appoint de liquide de refroidissement

- ▶ Ajouter du liquide de refroidissement au besoin. Le niveau ne doit jamais excéder le repère maximum indiqué.
- ▶ Revisser le bouchon et serrer ①.
- ▶ Réinstaller le volet d'entretien et le fermer (▷ page 130).

Système de lavage du pare-brise/lunette arrière

Tant le système de lave-glace de pare-brise que de lunette arrière¹⁴ sont alimentés par le réservoir de liquide de lave-glace.

Le niveau minimal de remplissage recommandé est 1,0 l (1,06 pte amér).

- ▶ Retirer le volet d'entretien et l'insérer à l'avant du véhicule (▷ page 130).

Le réservoir de lave-glace se trouve dans le compartiment avant, du côté conducteur.

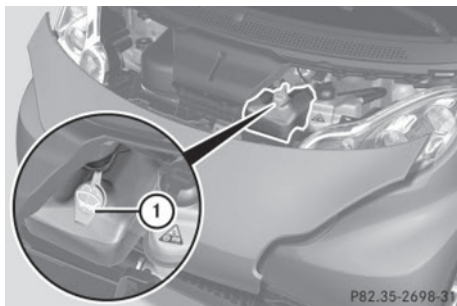

¹⁴ Coupé seulement.

⚠ ATTENTION

Le concentré de lave-glace de pare-brise est hautement inflammable. Il est donc interdit de le manipuler en présence de feu, flammes nues et matériel de fumeur.

- ▶ Utiliser un concentré de lave-glace recommandé pour l'été et de l'eau pour les températures supérieures au point de congélation.
- ▶ Utiliser un concentré de lave-glace recommandé pour l'hiver et de l'eau pour les températures inférieures au point de congélation.
- Toujours utiliser un concentré de lave-glace recommandé pour l'hiver dans les régions où les températures risquent de chuter sous le point de congélation. Le manquement à le faire pourrait endommager le système de lave-glace et le réservoir.
- ▶ Prémélanger le liquide de lave-glace de pare-brise dans un contenant approprié. Respecter les proportions recommandées selon la température extérieure (▷ page 244).
- ▶ Utiliser la languette pour tirer le bouchon ① vers le haut.
- ▶ Faire le plein du réservoir de lave-glace de pare-brise.
- ▶ Pousser le bouchon ① sur le réservoir de lave-glace de pare-brise.
- ▶ Réinstaller le volet d'entretien et le fermer (▷ page 130).

Liquide de freins

⚠ ATTENTION

Lors du fonctionnement du véhicule, le point d'ébullition du liquide de frein est continuellement réduit par l'absorption de l'humidité de l'air. Sous des conditions de fonctionnement extrêmement vigoureuses,

Le contenu de cette humidité risque de provoquer la formation de bulles dans le circuit hydraulique, ce qui réduit l'efficacité du système.

Par conséquent, faire remplacer régulièrement le liquide de frein. Se reporter au carnet d'entretien du véhicule pour les intervalles de remplacement.

Le niveau du liquide de frein dans le réservoir peut être trop bas si le témoin avertisseur de frein s'allume au combiné d'instruments (▷ page 24) même si le frein de stationnement est desserré.

! Si le liquide de frein dans le réservoir a chuté au repère minimum ou en-dessous, faire immédiatement vérifier l'épaisseur des plaquettes de freins et la présence éventuelle d'une fuite dans le système de freinage. Contacter immédiatement un Concessionnaire smart agréé. Ne pas ajouter de liquide de frein, puisque ceci ne résoudra pas le problème.

▶ Retirer le volet d'entretien et l'insérer à l'avant du véhicule (▷ page 130).

Le réservoir de liquide de frein se trouve dans le compartiment avant, du côté passager.

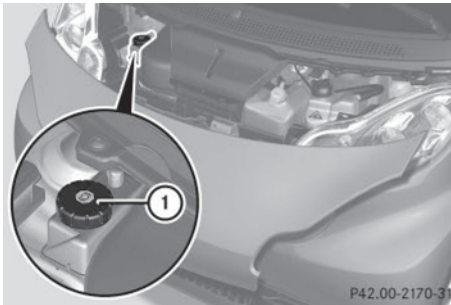

Vérification du niveau de liquide de frein

▶ Examiner visuellement le niveau du réservoir de liquide de frein ①.

Le niveau de liquide de frein est normal entre le repère minimum et maximum du réservoir.

- Si le niveau de liquide de frein a légèrement chuté sous le repère minimum, se rendre chez un Concessionnaire smart agréé.
- Si le niveau de liquide de frein a significativement chuté sous le repère minimum, appeler l'Assistance routière ou un Concessionnaire smart agréé.

▶ Réinstaller le volet d'entretien et le fermer (▷ page 130).

Pneus et jantes

Remarques sur la sécurité

Se renseigner auprès du Concessionnaire smart agréé pour obtenir tout renseignement au sujet des jantes et pneus recommandés pour l'hiver et l'été. Le Concessionnaire peut aussi vous conseiller sur l'achat et l'entretien des pneus.

⚠ ATTENTION

Utiliser uniquement des jantes et des pneus de rechange de même type, de même marque et de même modèle que ceux d'origine. Pour plus d'information, contacter un Concessionnaire smart agréé. Si des jantes et des pneus incorrectement dimensionnés sont installés, les composantes de suspension ou de freinage des roues risquent d'être endommagées. Également, le dégaagement permettant le fonctionnement optimal des jantes et pneus n'est plus assuré.

⚠ ATTENTION

Les vieux pneus usés peuvent causer des accidents. Si la bande de roulement est usée à la profondeur minimale, ou si les pneus ont été endommagés, les remplacer. Pour le remplacement des jantes, utiliser uniquement les boulons de roues d'origine smart recommandés pour le type de jante

particulier. Autrement, les boulons peuvent se desserrer, risquant de causer un accident.

smart ne vérifie pas ni ne recommande l'usage des pneus rechapés car il n'est pas toujours possible de déceler les dommages antérieurs de ces pneus. La sécurité de fonctionnement du véhicule chaussé de ces pneus ne peut pas être assurée.

ATTENTION

Au premier signe de vibration soudaine, de détérioration de la conduite ou d'un quelconque endommagement du véhicule, le conducteur doit allumer les feux de détresse, ralentir prudemment et aller stationner le véhicule dans un endroit sécuritaire à bonne distance de la route.

Examiner les pneus et le dessous de la carrosserie pour déceler tout dommage. Si le véhicule ou les pneus ne semblent pas sécuritaires, faire remorquer le véhicule chez un Concessionnaire smart ou chez le revendeur de pneus le plus proche pour y faire effectuer les réparations.

ATTENTION

Ne jamais rouler sur un pneu à plat. Les pneus insuffisamment gonflés affectent la capacité de diriger ou de freiner le véhicule. Une perte de contrôle du véhicule pourrait survenir. La conduite continue ou à haute vitesse sur un pneu à plat engendre une accumulation de chaleur excessive risquant de causer un incendie.

Il est interdit de modifier le système de freinage et les roues et d'utiliser des cales et anneaux de protection de frein de roue.

Directives importantes

- Utiliser uniquement des paires de pneus et jantes de même type et de même marque.
- Les pneus doivent être correctement dimensionnés pour convenir à la jante.
- La période de rodage des pneus neufs est d'environ 100 km (60 milles) à vitesses modérées.
- Les pneus et jantes doivent être vérifiés régulièrement pour déceler tout dommage. Des jantes bosselées ou voilées peuvent entraîner une perte de pression de gonflage des pneus ou endommager le talon des pneus.
- Lorsque le véhicule est lourdement chargé, vérifier la pression de gonflage des pneus et la rectifier au besoin.
- Ne pas attendre que l'usure des pneus ait atteint l'extrême limite. Les propriétés d'adhérence sur les chaussées mouillées sont nettement réduites à des profondeurs de sculpture inférieure à 3 mm ($\frac{1}{8}$).

Pression de gonflage recommandée des pneus

ATTENTION

Respecter les pressions de gonflage recommandées.

Ne pas sous-gonfler les pneus. Des pneus sous-gonflés s'usent excessivement ou irrégulièrement, affectent négativement la tenue de route et la consommation de carburant et sont plus susceptibles d'éclater en raison de la surchauffe.

Ne pas surgonfler les pneus. Des pneus trop gonflés affectent négativement la manœuvrabilité et le confort routier, s'usent irrégulièrement, accroissent la distance de freinage, sont sujets au dégonflage soudain (éclatement) et plus susceptibles

d'être endommagés par les débris, nids de poule, etc.

Ne pas surcharger les pneus en excédant la charge limite indiquée sur l'étiquette d'information sur les pneus et la charge apposée au montant B de la porte du conducteur. La surcharge des pneus peut entraîner la surchauffe et possiblement l'éclatement. La surcharge des pneus peut aussi entraîner des problèmes de maniabilité ou de direction, ou la défaillance des freins.

Le véhicule possède une étiquette d'information sur les pneus et la charge apposée au montant B de la porte du conducteur (▷ page 142).

La pression de gonflage des pneus devrait être vérifiée régulièrement. Régler la pression de gonflage des pneus sur des pneus froids seulement. Les pneus sont considérés froids lorsque le véhicule a été immobile pendant au moins 3 heures ou conduit sur une distance de moins de 1,6 km (1 mille). La température des pneus change selon la température ambiante, la vitesse de conduite et la charge sur le pneu. Lorsque la température du pneu change de 10°C (18°F), la pression de gonflage du pneu changera d'environ 10 kpa (0.1 bar, 1.5 psi). S'en rappeler en vérifiant la pression de gonflage sur des pneus chauds, et régler la pression de gonflage seulement si elle est trop basse pour les conditions de fonctionnement en cours. Si la pression de gonflage du pneu est vérifiée lorsque les pneus sont chauds, la lecture sera plus élevée que sur des pneus froids. Ceci est normal. On ne doit pas évacuer l'air pour abaisser la lecture à la pression de gonflage à froid recommandée. Autrement les pneus ne seront pas suffisamment gonflés.

Respecter les pressions de gonflage à froid des pneus recommandées sur l'étiquette d'information sur les pneus et la

charge apposée au montant B de la porte du conducteur.

Le maintien de la pression de gonflage recommandée procure une meilleure maniabilité, une plus longue durée de la semelle et un confort routier accru.

En plus de l'étiquette d'information sur les pneus et la charge apposée sur le montant B de la porte du conducteur, consulter aussi celle apposée sur le volet de remplissage de carburant (si disponible) qui donne des informations sur les conditions de conduite particulières. Pour plus d'information, voir «Notes importantes sur la pression de gonflage des pneus» (▷ page 138).

- i** Les données montrées dans les exemples de l'étiquette d'information sur les pneus et la charge sont fournies à titre d'illustration seulement. Les données sur les pneus sont spécifiques à chaque véhicule et peuvent différer des informations présentées en illustration. Consulter l'étiquette d'information sur les pneus et la charge du véhicule pour connaître les données spécifiques à votre véhicule.

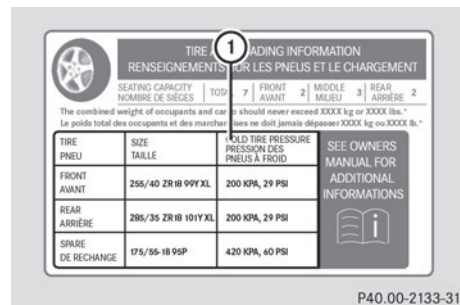

L'étiquette d'information sur les pneus et la charge indique les pressions de gonflage à froid des pneus ① sous la charge maximale du véhicule. Les pressions de gonflage indiquées s'appliquent aux pneus installés en équipement d'origine.

Notes importantes sur la pression de gonflage des pneus

ATTENTION

Si la pression des pneus chute à répétition, vérifier les pneus pour constater les perforations causées par des objets étrangers et/ou si de l'air s'échappe des valves ou autour des jantes.

Selon la vitesse et la charge des pneus, la pression de gonflage et la température augmentent lors de la conduite.

Problèmes potentiels associés aux pneus sous-gonflés et surgonflés

Pneus sous-gonflés

ATTENTION

Respecter les pressions de gonflage recommandées.

Ne pas sous-gonfler les pneus. Des pneus sous-gonflés s'usent excessivement et/ou irrégulièrement, affectent négativement la tenue de route et la consommation de carburant et sont plus susceptibles d'éclater en raison de la surchauffe.

Les pneus sous-gonflés peuvent

- causer l'usure excessive et inégale des pneus
- affecter négativement la consommation de carburant
- entraîner la défektivité du pneu à cause de la surchauffe
- nuire à la maniabilité du véhicule

Les pneus surgonflés

ATTENTION

Respecter les pressions de gonflage recommandées.

Ne pas surgonfler les pneus. Des pneus trop gonflés affectent négativement la maniabilité et le confort routier, s'usent irrégulièrement, accroissent la distance de freinage, sont sujets au dégonflage sou-

dain (éclatement) et plus susceptibles d'être endommagés par les débris, nids de poule, etc.

Les pneus surgonflés peuvent

- nuire à la maniabilité du véhicule
- causer l'usure inégale du pneu
- être plus sujets aux dommages causés par les débris sur la route
- nuire au confort routier
- augmenter la distance de freinage

Vérification de la pression de gonflage des pneus

Remarques sur la sécurité

ATTENTION

Respecter les pressions de gonflage recommandées.

Ne pas sous-gonfler les pneus. Des pneus sous-gonflés s'usent excessivement et/ou irrégulièrement, affectent négativement la tenue de route et la consommation de carburant et sont plus susceptibles d'éclater en raison de la surchauffe.

Ne pas surgonfler les pneus. Des pneus trop gonflés affectent négativement la maniabilité et le confort routier, s'usent irrégulièrement, accroissent la distance de freinage, sont sujets au dégonflage soudain (éclatement) et plus susceptibles d'être endommagés par les débris, nids de poule, etc.

Ne pas surcharger les pneus en excédant la charge limite indiquée sur l'étiquette d'information sur les pneus et la charge apposée au montant B de la porte du conducteur. La surcharge des pneus peut entraîner la surchauffe et possiblement l'éclatement. La surcharge des pneus peut aussi entraîner des problèmes de maniabilité ou de direction, ou la défaillance des freins.

Vérifier la pression de gonflage des pneus au moins une fois par mois.

La pression de gonflage des pneus doit être vérifiée et corrigée lorsque les pneus sont froids (▷ page 137).

Vérification manuelle de la pression de gonflage des pneus

Suivre les étapes ci-dessous pour obtenir la pression de gonflage recommandée:

- ▶ Retirer le bouchon de valve sur un des pneus.
- ▶ Appuyer fermement le manomètre pour pneus sur la valve.
- ▶ Lire la pression du manomètre et contrôler avec les données consignées sur l'étiquette d'information sur les pneus et la charge au montant B de la porte du conducteur (▷ page 142). Si nécessaire, ajouter l'air requis pour obtenir la pression recommandée.
- ▶ Si le pneu est surgonflé, évacuer de l'air en appuyant sur la tige de la valve avec la pointe d'un stylo, par exemple. Contrôler à nouveau la pression de gonflage du pneu avec le manomètre pour pneus.
- ▶ Remettre le bouchon de valve en place.
- ▶ Répéter cette procédure pour chaque pneu.

Système de surveillance de la pression de gonflage des pneus **

Le véhicule est équipé d'un système de surveillance de la pression des pneus **Tire Pressure Monitoring System (TPMS)**.

Le système surveille la pression de gonflage des pneus aux quatre roues. En cas de chute de pression dans l'un ou plusieurs pneus, un message d'avertissement est émis pour alerter le conducteur.

Le système de surveillance de la pression des pneus (TPMS) est équipé d'une combinaison de témoin de basse pression des pneus/anomalie TPMS au combiné d'instruments. Le mode d'éclairage du témoin dévoile la nature du problème, soit une basse pression de gonflage des pneus ou une anomalie du système TPMS proprement dit:

- Si le témoin reste allumé continuellement, un ou plusieurs pneus sont significativement sous-gonflés. Aucune anomalie n'est décelée dans le TPMS.
- Si le témoin clignote pendant 60 secondes puis reste allumé, le TPMS proprement dit ne fonctionne pas correctement.

Le TPMS fonctionne uniquement sur les roues équipées de capteurs électroniques appropriés.

⚠ ATTENTION

Le TPMS n'émet pas d'avertissement pour les pressions de gonflage incorrectement sélectionnées. Toujours régler les pressions de gonflage recommandées sur l'étiquette d'information sur les pneus et la charge, apposée sur le montant B de la porte du conducteur.

Le TPMS n'a pas la propriété d'émettre un avertissement en cas de perte soudaine de pression (l'éclatement d'un pneu, par exemple, causé par une matière étrangère). Le cas échéant, arrêter le véhicule en freinant prudemment tout en évitant toute manoeuvre brusque.

⚠ ATTENTION

Vérifier mensuellement chaque pneu à froid et le gonfler aux pressions de gonflage recommandées par le fabricant du véhicule et indiquées sur l'étiquette d'information sur les pneus et la charge. Si les pneus du véhicule sont de dimensions différentes de celles sur l'étiquette d'information sur les pneus et la charge du véhicule, la bonne pression de gonflage devrait être déterminée pour ces pneus.

* Equipement optionnel

Par mesure supplémentaire de sécurité, ce véhicule est équipé d'un système de surveillance de pression de gonflage des pneus (TPMS) qui allume un témoin de basse pression des pneus lorsqu'un ou plusieurs pneus sont significativement sous-gonflés.

Donc, si le témoin de basse pression des pneus s'allume, arrêter et vérifier les pneus dès que possible et les gonfler en conséquence. La conduite sur des pneus considérablement sous-gonflés entraîne la surchauffe et, possiblement, l'éclatement.

Un pneu insuffisamment gonflé réduit aussi l'efficacité énergétique et la durabilité de la bande de roulement, en plus de la tenue de route et de la capacité de freinage. À noter également que le TPMS ne remplace pas l'entretien régulier des pneus et que le conducteur a la responsabilité de maintenir une pression de gonflage exacte, même si le sous-gonflage n'a pas encore entraîné l'allumage du témoin TPMS de basse pression de gonflage.

Le véhicule est aussi équipé d'un témoin d'anomalie TPMS indiquant lorsque le système ne fonctionne pas correctement. L'indicateur d'anomalie du TPMS est combiné au témoin de basse pression de gonflage des pneus. Lorsque le système détecte une anomalie, le témoin clignotera pendant environ une minute puis restera continuellement allumé.

Cette séquence se répète à chaque démarrage subséquent du véhicule, tant et aussi longtemps que l'anomalie existe. Lorsque le témoin d'anomalie est allumé, il est possible que le système ne soit pas en mesure de détecter ou de signaler une basse pression de gonflage des pneus

Les anomalies du système TPMS peuvent survenir pour diverses raisons, y compris l'installation sur le véhicule de pneus ou de jantes incompatibles, empêchant le système TPMS de fonctionner normalement. Toujours vérifier le témoin d'anomalie

TPMS après avoir remplacé un ou plusieurs pneus ou jantes sur le véhicule, afin d'assurer que le remplacement ou le changement de pneus et de jantes permette au système TPMS de continuer à fonctionner normalement.

i Si une condition entraîne l'anomalie du TPMS, il peut s'écouler jusqu'à 10 minutes avant que le système ne signale cette anomalie par le clignotement et la séquence d'éclairage du témoin TPMS. Après avoir corrigé l'anomalie, le témoin s'éteint après quelques minutes de conduite.

i L'utilisation d'un équipement de transmission radiophonique (casques d'écoute sans fil, postes émetteur-récepteur, par exemple) dans le véhicule ou à proximité de ce dernier peut interférer avec le fonctionnement du TPMS.

i É.-U. seulement:

Ce dispositif est conforme à l'article 15 des règlements de la FCC. Son fonctionnement est sujet aux deux conditions suivantes:

- Ce dispositif ne doit pas causer d'interférences nuisibles et,
- ce dispositif doit accepter toute interférence reçue, y compris celle pouvant causer un fonctionnement indésirable.

Toute modification non autorisée à ce dispositif pourrait annuler l'autorité de l'utilisateur à faire fonctionner cet équipement.

i Canada seulement:

Ce dispositif est conforme à la norme RSS 210 d'Industrie Canada. Son fonctionnement est sujet aux deux conditions suivantes:

- Ce dispositif ne doit pas causer d'interférence, et
- Ce dispositif doit accepter toute interférence qu'il reçoit, y compris

celle pouvant causer un fonctionnement indésirable.

Toute modification non autorisée à ce dispositif pourrait annuler l'autorité de l'utilisateur à faire fonctionner cet équipement.

Redémarrage du système TPMS

ATTENTION

Le conducteur a la responsabilité de calibrer le TPMS aux pressions de gonflage à froid recommandées. Le sous-gonflage des pneus affecte les propriétés de braquage et de freinage, ce qui risque d'entraîner la perte de contrôle du véhicule.

Lorsque le TPMS est réactivé, le système règle les nouvelles valeurs de référence pour chaque pneu.

Le système TPMS doit être remis en fonction après que la pression de gonflage du pneu a été réglée à une nouvelle valeur (par ex. en raison des différentes conditions de charge ou de conduite). Le système TPMS est alors recalibré aux pressions actuelles de gonflage des pneus.

► Consulter l'étiquette d'information sur les pneus et la charge au montant B (▷ page 142), de la porte du conducteur pour s'assurer que la pression de gonflage des pneus est appropriée aux quatre pneus.

i Réactiver le TPMS après avoir modifié la pression actuelle à la pression recommandée pour les conditions de fonctionnement du véhicule. La pression de gonflage doit être modifiée uniquement sur des pneus froids. Respecter les pressions de gonflage recommandées sur l'étiquette d'information sur les pneus et la charge du véhicule apposée sur le montant B de la porte du conducteur (▷ page 142).

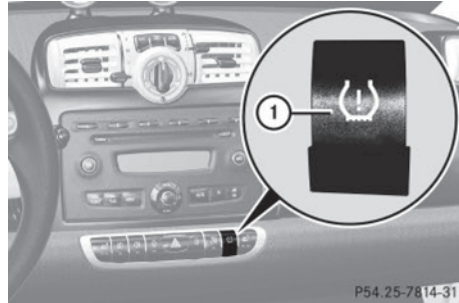

► Appuyer sur le bouton de redémarrage TPMS ①.

Le témoin de basse pression des pneus/anomalie TPMS clignote pendant environ (▷ page 24) 5 secondes au combiné d'instruments, puis s'éteint.

Après quelques minutes de conduite, le système vérifie si les pressions de gonflage actuelles se trouvent dans la plage des limites spécifiées. Par la suite, les pressions de gonflage actuelles sont acceptées et surveillées en tant que pressions de référence.

Pression de gonflage maximale des pneus

ATTENTION

Ne jamais excéder la pression de gonflage maximale du pneu. Respecter les pressions de gonflage recommandées.

Ne pas sous-gonfler les pneus. Des pneus sous-gonflés s'usent excessivement ou irrégulièrement, affectent négativement la tenue de route et la consommation de carburant et sont plus susceptibles d'éclater en raison de la surchauffe.

Ne pas surgonfler les pneus. Des pneus trop gonflés affectent négativement la maniabilité et le confort routier, s'usent irrégulièrement, accroissent la distance de freinage, sont sujets au dégonflage soudain (éclatement) et plus susceptibles d'être endommagés par les débris, nids de poule, etc.

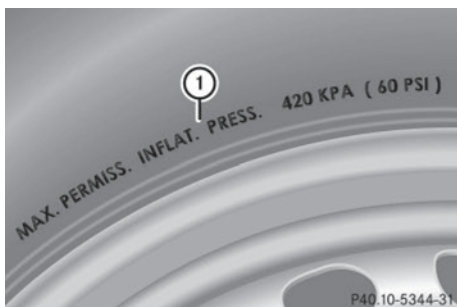

i Pour fins d'illustration uniquement. Les données actuelles des pneus sont spécifiques à chaque véhicule et peuvent différer des informations présentées en illustration.

Ceci est la pression de gonflage permise maximale ① pour le pneu.

Toujours respecter la pression de gonflage recommandée du pneu, (> page 136) pour un gonflage approprié.

Chargement du véhicule

Deux étiquettes apposées sur le véhicule indiquent le poids que le véhicule peut supporter.

- 1) L'étiquette d'information sur les pneus et la charge du véhicule se trouve sur le montant B de la porte du conducteur. L'étiquette fournit des informations importantes concernant le nombre de personnes pouvant prendre place dans le véhicule ainsi que la charge totale pouvant être transportée par le véhicule. L'étiquette donne également l'information concernant la taille des pneus d'origine ainsi que les pressions de gonflage recommandées pour votre véhicule.
- 2) L'étiquette de conformité, qui se trouve aussi sur le montant B de la porte du conducteur, fournit des renseignements sur le poids nominal brut du véhicule (PNBV). Le PNBV comprend le poids du véhicule, de tous les occu-

pants, du carburant et du chargement. L'étiquette de conformité indique également le poids nominal brut sur l'essieu avant et arrière (PNBE). Le PNBE est la charge permise totale que peut porter un seul essieu (avant ou arrière). Ne jamais excéder le PNBV ou le PNBE de l'essieu avant ou arrière.

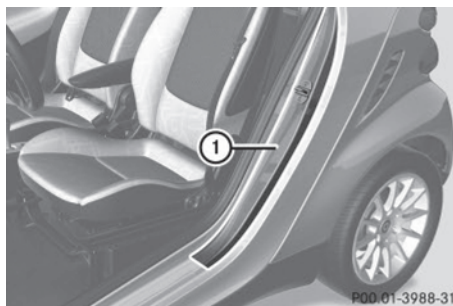

① Montant B de la porte du conducteur

Les pages suivantes portent sur l'utilisation de l'information figurant sur l'étiquette d'information sur les pneus et la charge concernant le chargement du véhicule.

Information sur les pneus et la charge

⚠ ATTENTION

Ne pas surcharger les pneus en excédant la charge limite indiquée sur l'étiquette d'information sur les pneus et la charge apposée au montant B de la porte du conducteur. La surcharge des pneus peut entraîner la surchauffe et possiblement l'éclatement. La surcharge des pneus peut aussi entraîner des problèmes de maniabilité ou de direction, ou la défaillance des freins.

Étiquette d'information sur les pneus et la charge

i Les données montrées dans les exemples de l'étiquette d'information sur les pneus et la charge sont fournies à titre d'illustration seulement. Les données sur la charge sont spécifiques à chaque

véhicule et peuvent différer des informations présentées en illustration. Consulter l'étiquette d'information sur les pneus et la charge du véhicule pour connaître les données spécifiques à votre véhicule.

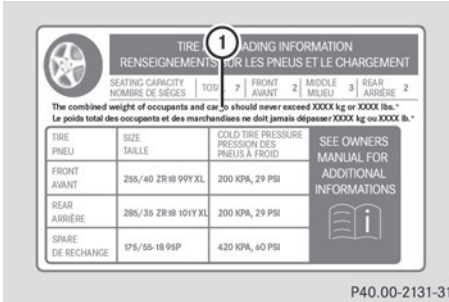

L'étiquette d'information sur les pneus et la charge montrant l'information sur la limite de charge ① se trouve sur le montant B de la porte du conducteur (▷ page 142).

- Trouver l'énoncé «The combined weight of occupants and cargo should never exceed XXX kilograms or XXX lb.» («Le poids combiné des occupants et du chargement ne doit jamais dépasser XXX kilogrammes (ou XXX lb)» sur l'étiquette d'information sur les pneus et la charge. Le poids combiné de tous les occupants ainsi que leurs bagages ne devrait jamais dépasser la limite de poids indiquée dans cet énoncé.

Nombre de places disponibles

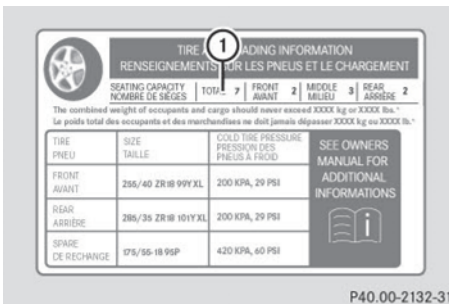

Le nombre de places assises disponibles constitue une information importante sur le nombre d'occupants pouvant prendre place dans le véhicule. L'étiquette d'information sur les pneus et la charge montrant le nombre de places disponibles ① est sur le montant B de la porte du conducteur (▷ page 142).

- ❗ Les données montrées dans les exemples de l'étiquette d'information sur les pneus et la charge sont fournies à titre d'illustration seulement. Les données sur le nombre de places assises sont spécifiques à chaque véhicule et peuvent différer des informations présentées en illustration. Consulter l'étiquette d'information sur les pneus et la charge du véhicule pour connaître les données spécifiques à votre véhicule.

Étapes à suivre pour déterminer la charge limite appropriée

Les étapes suivantes ont été développées tel que requis de la part des fabricants sous le titre 49, Code des règlements fédéraux américains, partie 575 concernant la «Loi nationale sur la circulation et la sécurité des véhicules automobiles de 1966».

- **Étape 1:** Trouver l'énoncé («Le poids combiné des occupants et du chargement ne doit jamais dépasser XXX kilogrammes (ou XXX lb)» sur l'étiquette d'information sur les pneus et la charge.
- **Étape 2:** Déterminer le poids combiné du conducteur et du passager qui prendront place dans le véhicule.
- **Étape 3:** Soustraire le poids combiné du conducteur et du passager du nombre de kilogrammes ou livres (XXX kilogrammes ou XXX lb) indiqués.
- **Étape 4:** Le résultat indique la capacité disponible pour le chargement et les bagages. Par exemple, si le total indiqué «XXX» est de 540 lb et qu'un passager de 150 lb prend place dans le véhicule, la

capacité disponible pour le chargement et les bagages est de 390 lb (540 lb - 150 lb = 390 lb).

- **Étape 5:** Déterminer le poids combiné du chargement et des bagages chargés dans le véhicule. Ce poids ne doit pas excéder la capacité calculée à l'étape 4.

i La charge maximale dans l'espace de chargement est de 50 kg (110 lb).

>> **Fonctionnement.**

Le tableau suivant montre des exemples de calcul de la charge totale et le chargement sous différentes configurations selon le nombre et le poids des occupants. Les exemples suivants supposent une charge limite de 540 lb. **Pour fin d'illustration seulement.** S'assurer d'utiliser la charge limite inscrite pour votre véhicule, figurant sur l'étiquette d'information sur les pneus et la charge du véhicule (▷ page 142).

Plus le poids combiné des occupants est élevé, moins il reste de capacité pour le chargement et les bagages.

Exemples pour les étapes 1 à 3

		Exemple 1	Exemple 2
Étape 1	Charge limite combinée des occupants et du chargement selon l'étiquette d'information sur les pneus et la charge	540 lb	540 lb
Étape 2	Nombre d'occupants (conducteur et passager)	2	1
	Poids des occupants	Occupant 1: 150 lbs Occupant 2: 180 lbs	Occupant 1: 150 lbs
	Poids combiné des occupants	330 lb	150 lb
Étape 3	Poids disponible total pour le chargement (charge limite totale du véhicule selon l'étiquette d'information sur les pneus et la charge moins le poids combiné de tous les occupants)	$540 \text{ lb} - 330 \text{ lb} = 210 \text{ lb}$	$540 \text{ lb} - 150 \text{ lb} = 390 \text{ lb}$

>> Fonctionnement.

Étiquette de conformité

Après avoir effectué le calcul de la charge combinée du poids de tous les occupants, des bagages et de la charge de façon à ne pas dépasser la charge maximale permise, on doit s'assurer que le véhicule ne dépasse jamais le poids nominal brut du véhicule (PNBV) et le poids nominal brut sur l'essieu (PNBE), que ce soit pour les essieux avant ou arrière. Le PNBV et le PNBE sont indiqués sur l'étiquette de conformité. L'étiquette de conformité se trouve sur le montant B de la porte du conducteur, voir «Données techniques» (▷ page 234).

PNBV (Poids nominal brut du véhicule) signifie:

Le poids total du véhicule, des occupants, et de la charge ne doit jamais excéder le PNBV.

PNBE (Poids nominal brut sur l'essieu) signifie:

Le poids total maximal pouvant être porté par un seul essieu (avant ou arrière).

Afin de s'assurer que le poids du véhicule n'excède pas les valeurs maximales permises (PNBV et PNBE pour les essieux avant et arrière), faire peser le véhicule complètement chargé (conducteur, passager et toute la charge), sur une balance commerciale appropriée.

Charge maximale sur les pneus

 ATTENTION

Ne pas surcharger les pneus en excédant la charge limite indiquée sur l'étiquette d'information sur les pneus et la charge apposée au montant B de la porte du conducteur. La surcharge des pneus peut entraîner la surchauffe et possiblement l'éclatement. La surcharge des pneus peut aussi entraîner des problèmes de manœuvrabilité ou de direction, ou la défaillance des freins.

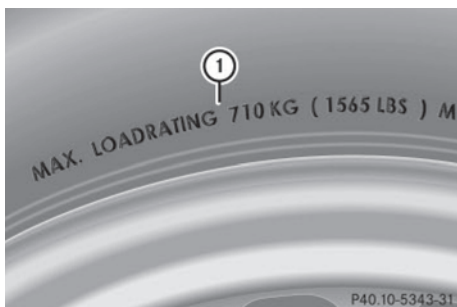

>> Fonctionnement.

i Pour fins d'illustration uniquement. Les données actuelles sur les pneus sont spécifiques à chaque véhicule et peuvent différer des informations présentées en illustration.

La charge maximale sur le pneu ① est le poids maximal que les pneus peuvent supporter.

Pour plus d'information sur l'indice de charge des pneus (> page 150).

Pour des informations sur le calcul des capacités totales et de charge (> page 143).

Direction de la rotation

Les pneus unidirectionnels offrent de meilleures performances en cas d'aquaplanage. Cependant, s'assurer que les pneus tournent dans le sens spécifié.

Une flèche sur le flanc du pneu indique le sens de rotation du pneu.

Soin et entretien des pneus

⚠ ATTENTION

Vérifier l'état des pneus régulièrement. Les pneus endommagés peuvent causer une perte de pression de gonflage. Par conséquent, une perte de contrôle du véhicule pourrait survenir.

Les vieux pneus usés peuvent causer des accidents. Remplacer ceux dont la semelle

est très usée ou ceux qui ont été endommagés.

Vérifier la pression de gonflage des pneus au moins une fois par mois. Pour plus d'information sur la vérification de la pression de gonflage des pneus, voir «Pression de gonflage recommandée» (> page 136).

Inspection des pneus

À chaque vérification de la pression de gonflage des pneus, les points suivants devraient également être vérifiés:

- usure excessive (> page 146)
- cordes ou tissus visibles au travers de la gomme du pneu
- bosses, renflements, coupures, fissures ou séparations de la semelle ou du flanc du pneu

Remplacer le pneu si l'une des conditions ci-dessus est constatée.

Durée de mise en service

⚠ ATTENTION

Les pneus et jantes devraient être remplacés tous les six ans, peu importe l'état de la semelle.

La durée de mise en service des pneus dépend de différents facteurs, incluant mais sans se limiter à :

- style de conduite
- pression de gonflage des pneus
- distance parcourue

Profondeur de la sculpture

⚠ ATTENTION

Les lois fédérales sur la sécurité des véhicules motorisés considèrent qu'un pneu est usé quand les indicateurs à la surface de la bande de roulement deviennent visibles à environ $\frac{1}{16}$ po (1,6 mm). Éviter d'attendre

que les pneus soient trop usés. Quand la profondeur des sculptures approche $\frac{1}{8}$ po (3 mm), l'adhérence sur route mouillée est nettement réduite.

L'adhérence des pneus varie considérablement en fonction des conditions atmosphériques et du revêtement de la route.

Ne pas attendre que l'usure des pneus ait atteint l'extrême limite. Les propriétés d'adhérence sur les chaussées mouillées sont nettement réduites à des profondeurs de sculpture inférieure à 3 mm ($\frac{1}{8}$ po).

La loi exige que les pneus soient munis d'indicateurs d'usure (TW). Ces indicateurs, placés à profondeur égale à six endroits de la bande de roulement, deviennent visibles à une profondeur d'environ 1,6 mm ($\frac{1}{16}$ po), de la sculpture; à ce point, le pneu a atteint les limites d'usure admissibles et devrait être remplacé.

Profondeur minimale recommandée de la semelle:

Pneus d'été 3 mm ($\frac{1}{8}$ po)

Pneus d'hiver 4 mm ($\frac{1}{6}$ po)

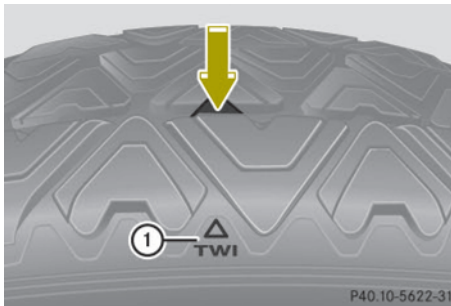

L'indicateur ① paraît sous forme de bande transversale à la surface de la bande de roulement.

Entreposage des pneus

! Conserver les pneus non installés dans un endroit frais et sec, aussi sombre que possible. Éviter qu'ils n'entrent en contact avec l'huile, la graisse et l'essence.

Nettoyage des pneus

! Ne jamais utiliser la buse circulaire d'un appareil sous pression pour nettoyer les pneus. Le jet d'eau intense peut endommager les pneus.

Toujours remplacer un pneu endommagé.

Standards de classement uniforme selon la qualité

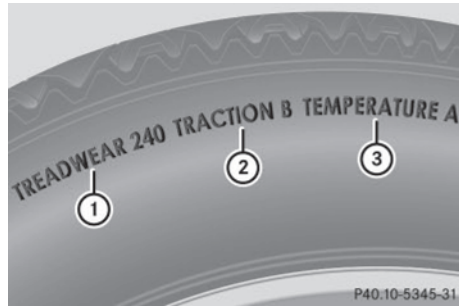

Le standard de classement uniforme selon la qualité est une spécification du gouvernement des États-Unis conçue pour donner aux conducteurs une information consistante et fiable concernant la performance des pneus. Les fabricants sont tenus de classer les pneus selon trois critères de rendement: l'usure de la bande de roulement ①, la traction ②, et le coefficient d'échauffement ③. Bien que cette exigence ne soit pas imposée par le gouvernement canadien, ce classement est inscrit sur le flanc de tous les pneus fabriqués pour être vendus en Amérique du Nord.

i Pour fins d'illustration uniquement.

Les données actuelles sur les pneus sont spécifiques à chaque véhicule et peuvent différer des informations présentées en illustration.

Les classements selon la qualité se trouvent, selon le cas, sur le flanc entre l'épaulement et le point de plus grande largeur du pneu. Par exemple:

Usure de la bande de roulement	Traction	Température
200	AA	A

Outre ce classement, tous les pneus de voitures de tourisme doivent être conformes aux exigences de sécurité fédérales.

Usure de la bande de roulement

L'indice d'usure de la bande de roulement est un indice basé sur des essais comparatifs sur une piste d'essai du gouvernement américain en milieu contrôlé. Par exemple, l'usure d'un pneu d'indice 150 prendra une fois et demie ($1 \frac{1}{2}$) plus de temps qu'un pneu d'indice 100.

Toutefois, la performance relative des pneus dépend des conditions actuelles d'utilisation et, par conséquent, peut considérablement varier de la norme par suite des habitudes de conduite, des pratiques d'entretien et des différences dans les caractéristiques climatiques et routières.

Traction

ATTENTION

Ces coefficients de traction attribués à ce pneu ont été obtenus lors d'essais d'adhérence en freinage en ligne droite excluant les caractéristiques d'accélération, de virage, d'aquaplanage ou d'adhérence maximale.

Les coefficients de traction, du plus haut au plus bas, sont AA, A, B, et C. Ces indices représentent la capacité d'arrêt d'un pneu sur pavé mouillé tel que mesuré en milieu contrôlé sur une surface d'essai, en bitume

et en béton, normalisée par le gouvernement. Un pneu d'indice C pourrait avoir une pauvre traction de rendement.

Température

ATTENTION

Le coefficient d'échauffement de ce pneu a été déterminé pour un pneu correctement gonflé, sans excès de chargement. Tout gonflage insuffisant, tout excès de vitesse ou excès de chargement peuvent, séparément ou en combinaison, provoquer un échauffement excessif et possiblement la défaillance du pneu.

Les coefficients d'échauffement A (le plus élevé), B et C, cités également par ordre de valeur décroissante, représentent la résistance du pneu à l'échauffement et sa capacité de dissiper la chaleur engendrée au roulement, dans des conditions d'essai contrôlé sur roue d'essai en laboratoire intérieur. Le caoutchouc se dégrade d'autant plus vite que l'échauffement est plus considérable, diminuant d'autant la longévité du pneu. Dans les cas extrêmes d'échauffement c'est l'éclatement. Le coefficient C correspond à un niveau de performance auquel tous les pneus destinés aux voitures de tourisme doivent satisfaire, en vertu de l'article 109 de la Federal Motor Vehicle Safety Standard. Les coefficients A et B représentent des niveaux de performance plus élevés, obtenus sur roue d'essai en laboratoire, que ne le requiert la loi.

Permutation des pneus

ATTENTION

Ne pas permuter les roues avant et arrière puisqu'elles sont de dimensions différentes, par exemple, taille de la jante, déport de roue, etc. Autrement, la tenue de route peut être affectée et la vie du conducteur

et celle des autres pourraient être mises en danger.

Nettoyer à fond la face de montage des roues et des disques de freins, c'est-à-dire l'intérieur des roues/pneus à chaque permutation. Vérifier et s'assurer de la pression correcte de gonflage des pneus.

⚠ ATTENTION

Faire vérifier le couple de serrage après tout changement de roue. Si elles ne sont pas serrées à un couple de (110 Nm) (81 lb-pi), les roues pourraient se desserrer.

N'utiliser que des boulons de roue d'origine pour les jantes du véhicule.

Pour des informations sur le changement des pneus, consulter la section «Pneu à plat» (▷ page 205).

Marquage des pneus

En plus du nom du pneu (marquage commercial) et du nom du fabricant, il y a plusieurs autres marquages sur les pneus.

Voici quelques explications sur le marquage des pneus du véhicule:

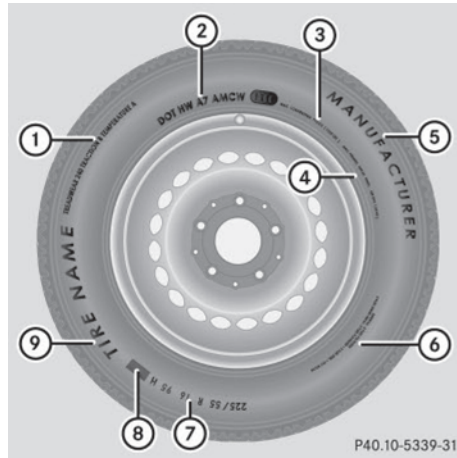

- ① Standards de classement uniforme selon la qualité (Uniform Tire Quality Grading Standards) (▷ page 147)
- ② DOT, Numéro d'identification du pneu (TIN) (▷ page 152)
- ③ Charge maximale sur le pneu (▷ page 145)
- ④ Pression de gonflage maximale des pneus (▷ page 141)
- ⑤ Fabricant
- ⑥ Matériau du pli (▷ page 153)
- ⑦ Indices de taille, de charge et de vitesse du pneu (▷ page 150)
- ⑧ Identification de la charge (▷ page 152)
- ⑨ Nom du pneu

i Pour fins d'illustration uniquement. Les données actuelles sur les pneus sont spécifiques à chaque véhicule et peuvent différer des informations présentées en illustration.

Pour plus d'information, voir «Jantes et pneus» (▷ page 237).

Indices de taille, de charge et de vitesse du pneu

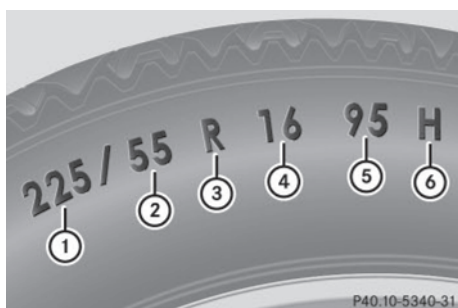

- ① Largeur du pneu
- ② Rapport d'aspect en %
- ③ Code du pneu radial
- ④ Diamètre de la jante
- ⑤ Indice de charge du pneu
- ⑥ Indice de vitesse du pneu

i Pour fins d'illustration uniquement. Les données actuelles sur les pneus sont spécifiques à chaque véhicule et peuvent différer des informations présentées en illustration.

Général:

Selon les standards de conception utilisés, la taille du pneu, moulée sur le flanc, peut comporter ou non une lettre précédant l'indice de taille du pneu.

Lorsque aucune lettre ne précède l'indice (tel que montré ci-dessus): Pneu de véhicule de tourisme selon les standards européens.

Préfixe «P» devant la désignation des dimensions du pneu: Pneu de véhicule de tourisme selon les standards américains.

Préfixe «LT» devant la désignation des dimensions du pneu: Pneu de camionnettes selon les standards américains.

Préfixe «T» devant la désignation des dimensions du pneu: Pneu de secours temporaire compact et à haute pression de gonflage conçu pour usage temporaire d'urgence seulement.

Largeur du pneu

La largeur du pneu ① indique la largeur nominale du pneu en mm.

Rapport d'aspect

Le rapport d'aspect ② est la relation entre la hauteur de la section du pneu et sa largeur, exprimée en pourcentage. Le rapport d'aspect est obtenu en divisant la hauteur de la section par sa largeur.

Code du pneu

Le code du pneu ③ indique le type de construction du pneu. La lettre «R» représente la construction radiale du pneu. La lettre «D» représente la construction diagonale ou à carcasse diagonale. La lettre «B» représente la construction diagonale ceinturée.

À la discrétion du fabricant, lorsqu'un pneu est conçu pour des vitesses supérieures à 240 km/h (149 mi/h), la désignation «ZR» peut être ajoutée à la taille du pneu (par exemple: 245/40 ZR 18).

Pour plus d'information, voir «Indice de vitesse du pneu» (▷ page 151).

Diamètre de la jante

Le diamètre de la jante ④ est le diamètre de la portée du talon, et non celui du côté de la jante. Le diamètre de la jante est indiqué en pouces (po).

Indice de charge du pneu

⚠ ATTENTION

L'indice de charge d'un pneu doit toujours être au moins égal à la moitié du poids nominal brut sur l'essieu (PNBE) du véhicule. Autrement, une défaillance du pneu pourrait survenir, ce qui pourrait causer un accident et/ou des blessures corporelles graves au conducteur et aux autres.

Toujours remplacer les pneus et jantes avec d'autres ayant les mêmes désignations, fabricant et type tels qu'indiqués sur les pneus d'origine.

⚠ ATTENTION

Ne pas surcharger les pneus en excédant la charge limite indiquée sur l'étiquette d'information sur les pneus et la charge apposée au montant B de la porte du conducteur. La surcharge des pneus peut entraîner la surchauffe et possiblement l'éclatement. La surcharge des pneus peut aussi entraîner des problèmes de manœuvrabilité ou de direction, ou la défaillance des freins.

L'indice de charge du pneu ⑤ est un code numérique associé à la charge maximale qu'un pneu peut supporter.

Par exemple, un indice de charge de 91 correspond à une charge maximale de 615 kg (1356 lb) que peut supporter le pneu.

Voir aussi «Charge maximale du pneu» (> page 145) où la charge maximale associée à l'indice de charge est indiqué en kilogrammes et en livres.

Pour plus d'information sur l'indice de charge des pneus, voir «Identification de la charge» (> page 152).

Indice de vitesse du pneu**⚠ ATTENTION**

Ne jamais conduire plus vite que le préconise l'indice de vitesse des pneus du véhicule, même si la loi le permet.

Dépasser la vitesse maximale permise pour le pneu pourrait provoquer une défaillance soudaine du pneu, entraînant une perte de contrôle du véhicule qui pourrait résulter en un accident ou des blessures graves, voire la mort pour vous et les autres.

Peu importe l'indice de vitesse des pneus, les limites de vitesse locale doivent être respectées. Conduire prudemment en fonction des conditions de la route.

L'indice de vitesse du pneu ⑥ indique la gamme de vitesse pour laquelle le pneu a reçu une approbation.

Pneus d'été

Indice	Indice de vitesse
Q	jusqu'à 160 km/h (100 mi/h)
R	jusqu'à 170 km/h (106 mi/h)
S	jusqu'à 180 km/h (112 mi/h)
T	jusqu'à 190 km/h (118 mi/h)
H	jusqu'à 210 km/h (130 mi/h)
V	jusqu'à 240 km/h (149 mi/h)
W	jusqu'à 270 km/h (168 mi/h)
Y	jusqu'à 300 km/h (186 mi/h)
ZR...Y	au-dessus de 300 km/h (186 mi/h)
ZR...(Y)	au-dessus de 300 km/h (186 mi/h)
ZR	au-dessus de 240 km/h (149 mi/h)

- À la discrétion du fabricant, lorsqu'un pneu est conçu pour des vitesses supérieures à 240 km/h (149 mi/h), la désignation «ZR» peut être ajoutée à la taille du pneu (par exemple: 245/40 ZR18). Pour trouver la vitesse maximale d'un pneu on doit consulter la «Description de l'usage» de ce pneu.

La description de l'usage d'un pneu comprend l'indice de charge ⑤ et l'indice de vitesse du pneu ⑥.

Si un pneu comporte la désignation «ZR» dans la désignation de sa taille mais aucune «Description de l'usage», le fabricant du pneu doit être consulté pour connaître l'indice de vitesse maximale du pneu.

Lorsque la «Description de l'usage» est fournie, l'indice de vitesse est limité par le symbole de vitesse compris dans la description de l'usage. Exemple: 245/40 ZR18 97Y.

Dans cet exemple, «97Y» est la description de l'usage. La lettre «Y» indique l'indice de vitesse du pneu et la vitesse maximale du pneu, ce qui en limite la vitesse à 300 km/h (186 mi/h).

- Tout pneu ayant un indice de vitesse supérieur à 300 km/h (186 mi/h) doit avoir une désignation «ZR» dans la désignation de la taille ET la description de l'usage doit être indiquée entre parenthèses. Exemple: 275/40 ZR 18 (99Y). L'indice de vitesse « (Y) » entre parenthèses indique que la vitesse maximale du pneu est supérieure à 300 km/h (186 mi/h). Consulter le fabricant du pneu pour connaître la vitesse maximale permise du pneu.

Pneus toutes saisons et pneus d'hiver

Indice	Indice de vitesse
Q M+S ¹⁵	jusqu'à 160 km/h (100 mi/h)
T M+S ¹⁵	jusqu'à 190 km/h (118 mi/h)
H M+S ¹⁵	jusqu'à 210 km/h (130 mi/h)
V M+S ¹⁵	jusqu'à 240 km/h (149 mi/h)

- i** Ce ne sont pas tous les pneus M+S qui assurent une performance spéciale en hiver. S'assurer que les pneus installés comportent le symbole M+S et une montagne/flocon de neige  sur le flanc du pneu. Ces pneus répondent aux exigences spécifiques de traction à neige de la Rubber Manufacturers Association (RMA) ainsi que de l'Association canadienne de l'industrie du caoutchouc (RAC) et sont conçus spécialement pour les conditions de neige.

Identification de la charge



- i** Pour fins d'illustration uniquement. Les données actuelles des pneus sont spécifiques à chaque véhicule et peuvent différer des informations présentées en illustration.

En plus de l'indice de charge du pneu, l'identification de charge spéciale ① peut être moulée sur la paroi du pneu suivant la lettre désignant l'indice de vitesse du pneu ⑥ (▷ page 151).

Aucune spécification fournie: l'absence de texte, comme illustré, indique un pneu de charge standard (SL).

XL ou Extra Load: désigne un pneu conçu pour des charges supérieures (pneu renforcé).

Light Load: désigne un pneu pour charge légère.

C, D, E: désignent une plage de charges associées à la charge maximale pouvant être portée par le pneu à une pression spécifique de gonflage.

DOT, Numéro d'identification du pneu (TIN)

Les règlements régissant les pneus aux États-Unis exigent que les fabricants de pneus neufs ou rechapés moulent un numéro d'identification (TIN) sur le flanc de chaque pneu produit.

¹⁵ ou M+S  pour les pneus d'hiver.

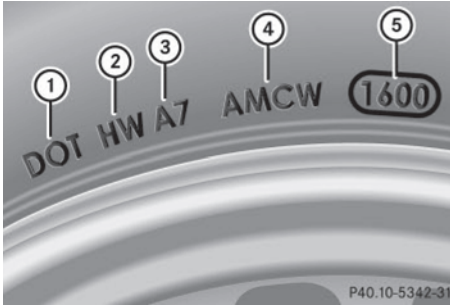

Le TIN est un identifiant unique qui aide les fabricants à entrer en communication avec les acheteurs lors de rappels ou d'autres situations concernant la sécurité des pneus et aide les acheteurs à identifier facilement les pneus concernés.

Le TIN est composé du marquage «Identification du fabricant» ②, «Dimensions du pneu» ③, «Code de type de pneu» ④, et «Date de fabrication» ⑤.

- i** Pour fins d'illustration uniquement. Les données actuelles sur les pneus sont spécifiques à chaque véhicule et peuvent différer des informations présentées en illustration.

DOT (Department of Transportation)

Le symbole de marquage du pneu ① indique que le pneu répond aux exigences des É.-U. Ministère des Transports

Identification du fabricant

L'identification du fabricant ② indique le fabricant de pneus.

Le marquage sur les nouveaux pneus comprend deux symboles.

Les pneus réchapés sont marqués de quatre symboles. Pour plus d'information sur les pneus réchapés, voir (▷ page 135).

Taille du pneu

Le marquage ③ indique la taille du pneu.

Code du type de pneu

Le code du type de pneu ④ peut, au choix du fabricant, servir à décrire certaines caractéristiques importantes du pneu.

Date de fabrication

La date de fabrication ⑤ indique la semaine et l'année de la fabrication. Les deux premiers chiffres indiquent la semaine de fabrication, en commençant par «01», pour représenter la première semaine complète de l'année civile. Les deux derniers chiffres indiquent l'année de fabrication.

Par exemple, «3202» représente la 32e semaine de l'année 2002.

Matériau du pli du pneu

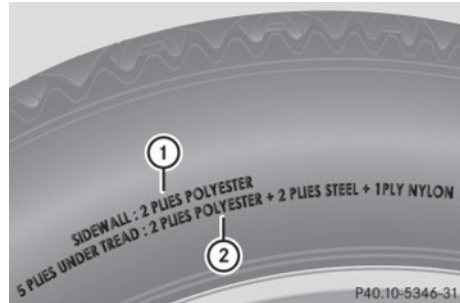

- i** Pour fins d'illustration uniquement. Les données actuelles sur les pneus sont spécifiques à chaque véhicule et peuvent différer des informations présentées en illustration.

Ce marquage renseigne sur le type de corde et sur le nombre de plis dans le flanc ① et sous la bande de roulement ②.

Terminologie sur les pneus et la charge

Poids accessoire

Le poids combiné (en plus des accessoires standards pouvant être remplacés) de la transmission automatique, la servo-direction, les servo-freins, les vitres et les sièges électriques, la radio et le chauffage, en admettant que ces dispositifs sont disponibles de série (qu'ils soient installés ou non).

Pression de gonflage

La pression d'air à l'intérieur des pneus qui pousse vers l'extérieur sur chaque centimètre carré du pneu. La pression d'air est exprimée en livres par pouce carré (psi), en kilopascal (kPa) ou en bars.

Rapport d'aspect

La relation dimensionnelle qui existe entre la hauteur et la largeur du pneu, et exprimée en pourcentage.

Bar

Une des unités de pression du système métrique. Il y a 14,5038 livres par pouce carré (psi) dans 1 bar; et il y a 100 kilopascals (kPa) dans 1 bar.

Talon

Le talon du pneu contient des fils d'acier enrobés de câblés d'acier permettant de retenir le pneu sur la jante.

Pression de gonflage à froid

La pression de gonflage des pneus lorsque le véhicule demeure stationnaire pendant au moins trois heures ou lorsque le véhicule est conduit sur une distance inférieure à 1,6 km (1 mille).

Poids du véhicule à vide

Le poids d'un véhicule automobile avec l'équipement standard incluant la contenance maximale de carburant, d'huile et de liquide de refroidissement, et si équipé, du climatiseur et autres équipements en option, mais sans passager et chargement.

DOT (Ministère des Transports)

Le symbole de marquage du pneu indique que le pneu répond aux exigences du ministère des Transports des É.-U.

PNBE (Poids nominal brut sur l'essieu)

Le PNBE représente le poids maximal que peut supporter un essieu. Le poids brut du véhicule sur chacun des essieux ne doit jamais excéder le PNBE pour l'essieu avant et l'essieu arrière tel qu'indiqué sur l'étiquette de conformité apposée au montant B de la porte du conducteur.

PBV (Poids brut du véhicule)

Le PBV comprend le poids du véhicule incluant le carburant, les outils, les accessoires installés, les passagers et la charge. Le PBV ne doit jamais excéder le PNBV indiqué sur l'étiquette de conformité apposée au montant B de la porte du conducteur.

PNBV (Poids nominal brut du véhicule)

C'est le poids maximal permmissible du véhicule complètement chargé (poids du véhicule incluant toutes les options, les passagers, le carburant et le chargement. Il est indiqué sur l'étiquette de conformité apposée sur le montant B de la porte du conducteur.

Kilopascal (kPa)

L'unité métrique pour la pression de l'air. Il y a 6,9 kPa par psi; une autre unité métri-

que pour la pression d'air est le bar. Il y a 100 kilopascals (kPa) par bar.

Indice maximale de charge

La charge maximale en kilogrammes et en livres qui peut être portée par le pneu.

Poids maximal du véhicule chargé

La somme du poids du véhicule à vide, des accessoires, de la capacité de chargement du véhicule et des options installées en usine.

Pression de gonflage maximale des pneus

C'est la pression la plus élevée devant être insufflée dans un pneu.

Poids normal des occupants

Poids correspondant au nombre total des occupants pouvant prendre place dans le véhicule, selon sa conception, multiplié par 68 kilogrammes (150 lbs).

Distribution des occupants

La distribution des occupants du véhicule selon l'attribution des sièges.

Poids des options installées en usine

Le poids combiné des options installées en usine qui dépassent 2,3 kg (5 lb) en plus des équipements qu'elles remplacent, qui n'étaient pas incluses dans le poids à vide ou dans le poids des accessoires, incluant des freins plus puissants, niveleurs, porte-bagages de toit, batterie de grande capacité et garnitures spéciales.

PSI (Livres par pouce carré)

Une unité de mesure standard de la pression d'air.

Pression de gonflage des pneus recommandée

Pression de gonflage recommandée inscrite sur l'étiquette d'information sur les pneus et la charge apposée sur le montant B de la porte du conducteur pour les conditions de conduite normale et procurant la meilleure maniabilité, durée de la bande de roulement et confort de la conduite.

Jante

Un support métallique du pneu, ou du pneu et de la chambre à air, sur lequel repose le talon du pneu.

Flanc

Partie du pneu entre la bande de roulement et le talon.

TIN (Numéro d'identification du pneu)

Le TIN est un identifiant unique qui aide les fabricants à entrer en communication avec les acheteurs lors de rappels ou d'autres situations concernant la sécurité des pneus et aide les acheteurs à identifier facilement les pneus concernés. Le TIN est composé de quatre marquages: «Identification du fabricant», «Taille du pneu», «Code de type de pneu» et «Date de fabrication».

Indice de charge du pneu

Code numérique correspondant à la charge maximale que peut porter le pneu.

Constitution du pli et matériaux utilisés

Nombre de plis ou nombre de couches enrobées de caoutchouc utilisées dans la fabrication de la bande de roulement et de le flanc. Les fabricants de pneus doivent également indiquer les matériaux utilisés dans la fabrication des plis du talon et du

flanc, incluant l'acier, le nylon, le polyester et autres.

Indice de vitesse du pneu

Une partie de la désignation du pneu; indique la gamme de vitesse pour laquelle le pneu a reçu une approbation.

Limite totale du chargement

Capacité de chargement et de bagages du véhicule augmentée du nombre d'occupants multiplié par 68 kilogrammes (150 lbs).

Traction

Force exercée par le véhicule sur la route par l'entremise des pneus. La traction fournie.

Bande de roulement

La partie du pneu qui est en contact avec la route.

Indicateurs d'usure

Bandes étroites, parfois appelées «bandes d'usure», qui paraissent lorsqu'il ne reste que 1,6 mm ($\frac{1}{16}$ po) à la surface de la bande de roulement.

Normes de classement uniforme des pneus selon la qualité

Un système de classement montrant les indices d'adhérence, de température et d'usure de la bande de roulement des pneus. Les indices sont établis par les fabricants selon les modes d'essais imposés par le gouvernement américain. Les indices sont moulés dans la paroi du pneu.

Charge maximale du véhicule sur le pneu

Partie individuelle de la charge du véhicule sur chaque pneu obtenue en déterminant la charge distribuée sur chacun des essieux et en la divisant par deux.

Conduite en hiver

Avant l'arrivée de l'hiver, faire préparer le véhicule pour l'hiver chez un Concessionnaire smart agréé.

Ce service comprend:

- Vérification de la concentration du liquide anticorrosion/antigel.
- Ajout de concentré de lave-glace à l'eau du pare-brise/lunette arrière.
- Utilisation d'un concentré de liquide de lave-glace pour l'hiver, formulé pour des températures sous le point de congélation (▷ page 244).
- Vérification de la batterie. La capacité de la batterie diminue lorsque la température refroidit. Une batterie bien chargée aide à assurer le démarrage du moteur, même à basse température ambiante.
- Changement des pneus.

Pneus d'hiver

ATTENTION

Les pneus d'hiver dont la bande de roulement est inférieure à 4 mm ($\frac{1}{6}$ po) doivent être remplacés. Ils ne sont plus adéquats pour la conduite en hiver.

À des températures inférieures à 7°C (45°F) et lorsque des conditions d'hiver prévalent, toujours utiliser des pneus d'hiver. Ce ne sont pas tous les pneus M+S qui assurent une performance spéciale en hiver. S'assurer que les pneus installés comportent le symbole d'une montagne/flocon de neige  sur le flanc du pneu. Ces pneus répondent aux exigences spécifiques de traction à neige de la Rubber Manufacturers Association (RMA) ainsi que de l'Association canadienne de l'industrie du caoutchouc (RAC) et sont conçus spécialement pour les conditions de neige. Le recours à des pneus d'hiver est la seule

façon d'obtenir une efficacité maximale des systèmes ABS et ESP® en hiver.

Par mesure de précaution, s'assurer que tous les pneus d'hiver sont de même marque et possèdent la même bande de roulement.

Pour de l'information sur les pneus d'hiver pour ce véhicule, voir la section «Données techniques» (▷ page 237).

Toujours observer l'indice de vitesse des pneus d'hiver installés sur le véhicule. Si l'indice de vitesse maximale des pneus est moindre que celui du véhicule, un avis à cet effet doit être affiché à la vue du conducteur. De tels avis sont disponibles auprès du fournisseur de pneus ou de tout Concessionnaire smart agréé.

Chaînes à neige*

! Se rappeler que les chaînes à neige doivent toujours être compatibles avec les dimensions des pneus du véhicule. Les chaînes à neige approuvées par smart sont permises uniquement pour les tailles de pneu suivantes:
175/55 R15 sur l'essieu arrière.

Par mesure de sécurité, smart recommande de n'utiliser que des chaînes à neige approuvées par smart.

L'information à ce sujet est disponible chez le Concessionnaire smart.

Se référer aux directives de fonctionnement séparées pour des informations détaillées sur l'installation des chaînes à neige.

Les chaînes à neige doivent être utilisées uniquement sur des routes couvertes de neige et à des vitesses n'excédant pas 50 km/h (30 mi/h). Les enlever aussitôt que les routes sont dégagées.

Lors de la conduite avec des chaînes à neige, observer les directives suivantes:

- L'utilisation de chaînes à neige n'est pas permise avec toutes les combinaisons de pneus et roues (▷ page 237).
- Utiliser les chaînes à neige par paire et sur les roues arrière seulement. Suivre les directives d'installation du fabricant.
- L'utilisation de chaînes à neige peut être interdite selon l'endroit. Se renseigner au sujet des lois des provinces et des états avant d'installer les chaînes à neige sur le véhicule.

ATTENTION

Lors de l'installation ou de l'enlèvement des chaînes à neige, toujours stationner le véhicule sur un sol plat, serrer le frein de stationnement et arrêter le moteur. Autrement, le véhicule pourrait se déplacer et causer des blessures au conducteur et aux autres.

ATTENTION

Lors de l'installation ou de l'enlèvement des chaînes à neige, s'assurer que le conducteur et le véhicule sont à une distance sécuritaire de la route. Dans le cas contraire, les véhicules derrière le vôtre pourraient vous blesser et mettre en danger les autres usagers de la route.

ATTENTION

La conduite avec des chaînes à neige modifie la conduite du véhicule, peu importe la surface routière. Par conséquent, toujours adapter le style de conduite aux conditions de route et de température qui prévalent.

! Si les chaînes à neige installées ne répondent pas aux exigences, elles pourraient frotter contre les composantes de la carrosserie ou de l'essieu lorsque le véhicule est en mouvement. Ceci pourrait endommager la jante/le pneu ou le véhicule.

* Equipement optionnel

Directives sur la conduite

Sobriété au volant

ATTENTION

Ne jamais conduire, ou laisser quiconque conduire, sous l'influence de l'alcool ou des drogues. Même à petite dose, l'alcool et les stupéfiants ne manquent pas d'affecter les réflexes, la perception et le jugement.

Le risque d'accident grave, voire mortel, augmente considérablement si l'on conduit après avoir consommé alcool et drogues.

Pédales

ATTENTION

S'assurer que l'aire de débattement de la pédale soit absolument libre de toute obstruction. Aucun objet ne doit se trouver dans le dégagement pieds du côté conducteur. Si des moquettes* ou tapis se trouvent dans le dégagement pieds, s'assurer que le débattement des pédales est suffisant.

Durant des manoeuvres soudaines d'accélération ou de freinage, des objets pourraient se coincer entre ou derrière les pédales, et nuire au freinage ou à l'accélération. Ceci pourrait provoquer des accidents et/ou des blessures.

Servoassistance

ATTENTION

La servoassistance des systèmes de freinage et de direction* n'est d'aucun recours si le véhicule est arrêté. En pareil cas, il importe de se rappeler qu'un effort considérablement plus grand est requis pour freiner et diriger le véhicule. Adapter votre conduite en conséquence.

Freins

ATTENTION

S'assurer de ne pas mettre en danger les autres usagers de la route lors des manoeuvres de freinage.

Se référer à la description du système hydraulique d'assistance au freinage (▷ page 52).

I Étant donné que le système ESP® fonctionne automatiquement, le moteur doit être arrêté (le contact coupé) lorsque le frein de stationnement est testé sur un dynamomètre d'essai. L'action de freinage actif du système ESP® risquerait autrement d'endommager sérieusement le système de freinage, ce qui n'est pas couvert par la garantie limitée smart.

Le bas niveau du liquide peut provenir de l'usure des plaquettes de frein ou d'une fuite dans le réservoir.

Le niveau du liquide de frein dans le réservoir peut être trop bas si le témoin avertisseur de frein s'allume au combiné d'instruments (▷ page 24) même si le frein de stationnement est desserré.

Faire vérifier immédiatement le système de freinage. Contacter un Concessionnaire smart agréé.

Toutes les vérifications et tous les travaux d'entretien du système de freinage devraient être effectués par un technicien qualifié seulement. Contacter un Concessionnaire smart agréé.

N'installer que les plaquettes et n'utiliser que le liquide de freins recommandés par smart.

Conduite en pente

I Lors de descentes de pentes longues et abruptes, mettre à contribution la puissance de freinage moteur et alléger la charge des freins en passant à un rapport inférieur. Ceci permettra d'éviter la

* Equipement optionnel

surchauffe des freins tout en réduisant l'usure des plaquettes.

Lorsque le freinage moteur est utilisé, il est possible qu'une roue motrice ne tourne pas durant une période prolongée (par ex. sur parcours glissant). De sérieux dommages peuvent être causés au groupe propulseur, ce qui n'est pas couvert par la garantie limitée smart.

Stress faible et élevé

ATTENTION

Le fait de poser son pied sur la pédale de frein en conduisant causera l'usure excessive et prématurée des garnitures.

Cela peut également causer la surchauffe des freins et réduire considérablement leur efficacité, risquant même de ne pas pouvoir arrêter le véhicule à temps pour éviter une collision.

Après un freinage dur, il est recommandé de continuer à rouler un certain temps, au lieu de stationner immédiatement, afin d'accélérer le refroidissement des freins. Si le système de freinage n'est généralement soumis qu'à des charges modérées, il est recommandé de vérifier régulièrement l'efficacité des freins en appliquant une pression de freinage supérieure à la normale, à vitesse élevée. Cette mesure améliorera aussi la prise des plaquettes de freins.

ATTENTION

S'assurer de ne pas mettre en danger les autres usagers de la routes lors de ces manoeuvres de freinage.

Surface détrempée

ATTENTION

Après avoir conduit sous une pluie forte pendant un certain temps sans utiliser les freins ou avoir passé dans l'eau suffisamment profonde pour en détremper les gar-

nitures, il est possible que la première application des freins soit quelque peu retardée et qu'il faille exercer plus de pression sur la pédale pour freiner. Maintenir une distance sécuritaire avec les véhicules à l'avant.

Afin d'aider à prévenir la corrosion des freins à disque après avoir conduit sur des routes mouillées (surtout recouvertes de sel), il est recommandé de freiner fermement le véhicule avant de le stationner. La chaleur générée sert à sécher les freins.

ATTENTION

S'assurer de ne pas mettre en danger les autres usagers de la routes lors de ces manoeuvres de freinage.

Effet de freinage limité sur route salée

Se rappeler que l'effet des freins peut être limité sur les routes salées. Une couche de sel peut se former sur les freins à disques et les plaquettes, réduisant la friction entre le frein à disque et la plaquette. Cet effet se constate surtout après avoir parcouru de longues distances sans freiner, par exemple sur l'autoroute, et après que le véhicule a été stationné pendant plusieurs heures.

ATTENTION

L'accumulation de sel sur les freins à disque et les plaquettes réduit l'efficacité du freinage et augmente la distance nécessaire pour immobiliser complètement le véhicule. Ceci pourrait éventuellement entraîner un accident ou des blessures.

Pour éviter ce danger, il est recommandé:

- de freiner prudemment à l'occasion sur les routes recouvertes de sel pour éliminer toute trace de sel sur les freins à

disque et les plaquettes, sans mettre en danger les autres usagers de la route

- de conserver une bonne distance avec le véhicule à l'avant et de conduire prudemment
- d'appuyer prudemment sur les freins à la fin du voyage, et à nouveau au début du prochain voyage pour éliminer tout résidu de sel sur les freins à disques

>> **Fonctionnement.**

Nouvelles plaquettes de freins

N'installer que les plaquettes de freins recommandées par smart.

ATTENTION

Si des plaquettes de freins ou des liquides de freins autres que ceux recommandés sont utilisés, les propriétés de freinage du véhicule risquent d'être défavorablement affectées et la sécurité de freinage sérieusement compromise. Ceci pourrait causer un accident.

ATTENTION

Les nouvelles plaquettes de freins ne fourniront un effet de freinage optimal qu'après plusieurs centaines de kilomètres (milles). En ce sens, le conducteur doit compenser pour l'effet de freinage réduit en appuyant plus fermement sur la pédale de frein et en adaptant son style de conduite en conséquence. La même façon de procéder s'applique si les plaquettes de freins ou les freins à disques ont été changés.

Conduire sensiblement - économiser le carburant

La consommation de carburant dépend, en grande mesure, des habitudes de conduite et des conditions d'utilisation du véhicule.

Pour économiser le carburant, il est recommandé de:

- Embrayer au moment opportun.
- Éviter les accélérations et décélérations fréquentes.
- Maintenir les pneus gonflés aux pressions recommandées.
- Enlever les porte-bagages* lorsque non requis.
- Enlever toutes les charges inutiles.
- Permettre au moteur de se réchauffer sous une faible charge.
- Faire effectuer tous les travaux d'entretien aux intervalles spécifiés dans le carnet d'entretien, tel que requis par le système d'entretien. Contacter un Concessionnaire smart agréé.

La consommation de carburant augmente également lors de la conduite par temps froid, en circulation urbaine, lors de courts voyages et dans des régions montagneuses.

Convertisseur catalytique

Ce véhicule smart est équipé de convertisseurs catalytiques monolithiques, organes essentiels pour réduire, de concert avec les sondes d'oxygène, les émissions nocives contenues dans les gaz d'échappement. Maintenir le véhicule en parfait état de fonctionnement en observant les instructions d'entretien publiées dans le carnet d'entretien.

ATTENTION

Le convertisseur catalytique peut devenir très chaud. Tout contact avec le convertisseur catalytique pourrait entraîner des brûlures.

Observer ce qui suit:

- Ne pas retirer les écrans thermiques.
- Ne pas appliquer de sous-apprêt.
- Comme pour tout autre véhicule, ne pas le laisser tourner au ralenti, ni ne le sta-

* Equipement optionnel

tionner ou le conduire dans des endroits où des matières inflammables telles que l'herbe, le foin ou les feuilles sont susceptibles de venir en contact avec les pièces chaudes du système d'échappement et de provoquer l'incendie du véhicule.

! Pour éviter d'endommager les convertisseurs catalytiques, employer uniquement du supercarburant sans plomb dans ce véhicule.

Toute irrégularité de fonctionnement du moteur devrait être corrigée promptement. Autrement, l'abondance de carburant imbrûlé pourrait aboutir dans le convertisseur catalytique causant sa surchauffe et le risque d'un incendie.

Il est essentiel d'observer les points suivants pour éviter le danger de surchauffe et d'endommagement du convertisseur catalytique:

- Faire le plein uniquement avec du carburant super sans plomb. Même en petite quantité, l'essence ordinaire peut endommager le convertisseur catalytique.
- S'assurer d'observer les intervalles d'entretien prescrits.
- Ne jamais attendre que le réservoir de carburant soit vide avant de refaire le plein.
- En cas de raté d'allumage, arrêter immédiatement le véhicule à une distance sécuritaire de la route.
- Si le moteur ne démarre pas du premier coup, ne pas effectuer plus de trois tentatives successives.
- Ne pas essayer de démarrer pendant plus de quatre secondes à la fois.

Pneus

ATTENTION

Au premier signe de vibration soudaine, de détérioration de la conduite ou d'un quelconque endommagement du véhicule, le conducteur doit allumer les feux de détresse, ralentir prudemment et aller stationner le véhicule dans un endroit sécuritaire à bonne distance de la route.

Examiner les pneus et le dessous de la carrosserie pour déceler tout dommage. Si le véhicule ou les pneus ne semblent pas sécuritaires, faire remorquer le véhicule chez un Concessionnaire smart ou chez le revendeur de pneus le plus proche pour y faire effectuer les réparations.

La loi exige que les pneus soient munis d'indicateurs d'usure (TW). Ces indicateurs, placés à profondeur égale à six endroits de la bande de roulement, deviennent visibles à une profondeur d'environ $\frac{1}{16}$ po (1,6 mm), à ce point, le pneu a atteint les limites d'usure admissibles et devrait être remplacé.

L'indicateur paraît sous forme de bande transversale à la surface de la bande de roulement.

ATTENTION

Les lois fédérales sur la sécurité des véhicules motorisés considèrent qu'un pneu est usé quand les indicateurs à la surface de la bande de roulement deviennent visibles à environ $\frac{1}{16}$ po (1,6 mm). Éviter d'attendre que les pneus soient trop usés. Quand la profondeur des sculptures approche $\frac{1}{8}$ po (3 mm), l'adhérence sur route mouillée est nettement réduite.

L'adhérence des pneus varie considérablement en fonction des conditions atmosphériques et du revêtement de la route.

Il est impératif de respecter les pressions de gonflage prescrites. Ceci concerne particulièrement les pneus fortement solli-

cités (à savoir vitesses élevées, lourdes charges, températures ambiantes élevées).

ATTENTION

Ne jamais rouler sur un pneu à plat. Un pneu à plat nuira à la capacité de diriger ou de freiner le véhicule, et pourrait entraîner une perte de contrôle. La conduite continue ou à haute vitesse sur un pneu à plat engendre une accumulation de chaleur excessive risquant de causer un incendie.

Pour plus d'information, voir «Pneus et jantes» (> page 135).

Aquaplanage

Même à basse vitesse et avec des pneus neufs, l'aquaplanage peut survenir et entraîner une perte de contrôle, selon la profondeur de la couche d'eau sur la route. Réduire la vitesse du véhicule, éviter les ornières de la route et freiner avec prudence sous la pluie.

Traction des pneus

La vitesse sécuritaire sur une route humide, enneigée ou glacée est toujours inférieure à celle sur une route sèche. Dès que les températures approchent du point de congélation, se méfier de l'état des routes.

ATTENTION

La formation d'une couche de glace sur la chaussée réduit sensiblement le coefficient d'adhérence des pneus. Dans de telles conditions, conduire prudemment et éviter les manoeuvres et les freinages brusques.

En hiver, smart recommande de chausser les quatre roues de pneus d'hiver (> page 156) ayant une profondeur de semelle minimale de 4 mm ($\frac{1}{8}$ po) aux quatre roues pour assurer une tenue de route normale. Sur neige

tassée, ils peuvent réduire la distance de freinage comparativement aux pneus d'été. Mais la distance de freinage est encore plus longue que sur route qui n'est ni enneigée ni glacée. Faire preuve de prudence.

 Éviter de faire patiner une roue motrice durant une période prolongée lors du démarrage sur surface glissante. Dans le cas contraire, la transmission pourrait être endommagée, ce qui n'est pas couvert par la garantie limitée smart.

Indice de vitesse des pneus

Peu importe l'indice de vitesse des pneus, les limites de vitesse locale doivent être respectées. Conduire prudemment en fonction des conditions de la route.

ATTENTION

Ne jamais conduire plus vite que le préconise l'indice de vitesse des pneus du véhicule, même si la loi le permet.

Dépasser la vitesse maximale permise pour le pneu pourrait provoquer une défaillance soudaine du pneu, entraînant une perte de contrôle du véhicule qui pourrait résulter en un accident ou des blessures graves, voire la mort pour vous et les autres.

Un limiteur de vitesse électronique prévient la conduite à des vitesses excédant 145 km/h (90 mi/h)

Les pneus installés à l'usine sur le véhicule peuvent avoir un indice de vitesse au-dessus de la vitesse maximale permise par le limiteur de vitesse électronique.

S'assurer que les pneus ont l'indice de vitesse requis tel que spécifié pour ce véhicule dans la section «Données techniques» (> page 237), lors de l'achat de pneus neufs par exemple.

Pour savoir comment identifier l'indice de vitesse du pneu sur le flanc d'un pneu, voir

«Indice de taille, de charge et de vitesse du pneu» (▷ page 150).

En cas d'incertitude sur la lecture de l'information fournie sur le flanc du pneu, le Concessionnaire smart agréé se fera un plaisir de vous renseigner.

- i** Pour des informations sur les indices de vitesse des pneus d'hiver, voir «Pneus toutes saisons et pneus d'hiver» (▷ page 151).

Directives sur la conduite en hiver

La première règle à observer en hiver sur route glissante ou verglacée est de conduire prudemment en évitant les accélérations, les freinages et les coups de volant brusques.

Lorsque le véhicule risque de dérapé, déplacer le levier sélecteur à la position **N**. Essayer de garder le véhicule sous contrôle en manoeuvrant le volant.

Pour plus de détails sur la conduite avec chaînes à neige*, voir «Chaînes à neige*» (▷ page 157).

ATTENTION

Ne jamais rétrograder sur chaussées glissantes pour essayer de freiner. Les roues motrices risquent de patiner et de réduire le contrôle du véhicule. Le système ABS ne préviendra pas ce type de perte de contrôle.

Le sel et les produits chimiques répandus sur les routes peuvent affecter défavorablement l'efficacité du freinage. Une pression accrue sur la pédale peut donc s'avérer nécessaire pour générer un plus grand effort de freinage.

Lors de longs parcours sur routes traitées au sel, enfoncer périodiquement les freins, ce qui permet de rétablir l'effet normal de freinage réduit par l'action du sel.

* Equipement optionnel

En reprenant la route après un stationnement précédé d'un voyage sur routes traitées au sel, vérifier aussitôt l'efficacité des freins.

ATTENTION

S'assurer de ne pas mettre en danger les autres usagers de la routes lors de ces manoeuvres de freinage.

ATTENTION

Si le véhicule s'enlise dans la neige, s'assurer que la neige ne s'accumule pas à l'extrémité du tuyau d'échappement et autour du véhicule lorsque le moteur est en marche. Autrement, le monoxyde de carbone (CO), un gaz mortel, risque de s'infiltrer à l'intérieur de l'habitacle et causer l'inconscience et la mort des occupants.

Pour assurer une ventilation suffisante en air frais, s'assurer de baisser légèrement une vitre du côté du véhicule à l'abri du vent.

ATTENTION

L'indicateur de température extérieure n'est pas un dispositif avertisseur en cas de gel et, par conséquent, ne doit pas être utilisé comme tel. L'enregistrement de températures juste au-delà du point de congélation ne garantit aucunement que la chaussée est exempte de verglas.

Pour plus d'information, voir «Conduite en hiver» (▷ page 156).

Flaque d'eau

- !** Éviter de conduire dans les endroits inondés ou dans l'eau dont on ignore la profondeur. Avant de conduire dans la flaque d'eau, en déterminer la profondeur. Ne jamais accélérer avant d'engager le véhicule dans l'eau. La vague d'avant pourrait refouler l'eau dans le moteur ou l'équipement auxiliaire, et par conséquent les endommager.

S'il faut conduire dans une flaque d'eau, conduire lentement pour empêcher l'eau d'entrer

- dans le compartiment avant
- dans le compartiment moteur
- dans l'habitacle

L'eau infiltrée à ces endroits peut endommager les composantes électriques ou le câblage du moteur ou de la transmission, ou peut entrer dans le moteur par la prise d'air, causant de sévères dommages au moteur interne.

Aucun de ces dommages n'est couvert par la garantie limitée smart.

>> **Fonctionnement.**

Habitacle

ATTENTION

Toujours immobiliser les objets transportés de la façon la plus sécuritaire.

En cas d'accident, lors d'un freinage dur ou de manoeuvres soudaines, les objets non retenus peuvent être éjectés dans le véhicule et causer des blessures aux occupants.

L'espace de chargement est l'endroit idéal pour le transport des objets.

Contrôle et fonctionnement des émetteurs radio

Radio et téléphone

ATTENTION

Ne pas oublier que la responsabilité première du conducteur est la conduite sécuritaire du véhicule. Ne faire fonctionner la radio ou téléphone¹⁶ que si les conditions de la route, de la météo et de la circulation le permettent.

Se rappeler qu'à une vitesse aussi peu élevée que 50 km/h (environ 30 mi/h), le véhicule couvre une distance de 14 m (environ 44 pieds) chaque seconde.

¹⁶ Observer toutes les lois.

Téléphones et émetteurs-récepteurs

ATTENTION

Ne jamais utiliser d'émetteur radio équipé d'une antenne solidaire ou intégrée (c'est-à-dire sans que l'émetteur ne soit raccordé à une antenne externe) à l'intérieur du véhicule lorsque le moteur est en marche. Sinon, le système électronique du véhicule risque d'être endommagé et d'entraîner un accident et/ou des blessures personnelles graves.

Les émetteurs radiophoniques, tels que les téléphones portables ou un poste de bande publique (CB) peuvent être utilisés à l'intérieur du véhicule seulement s'ils sont branchés à une antenne installée à l'extérieur du véhicule.

Consulter les instructions de l'émetteur radio quant à l'usage d'une antenne externe.

Dispositif antipollution

Certains dispositifs du moteur ont pour but de garder les éléments toxiques des gaz d'échappement dans les limites prescrites par la loi.

Ces systèmes fonctionneront adéquatement seulement s'ils sont strictement maintenus en fonction des spécifications usine.

Par conséquent, tout réglage du moteur doit être effectué seulement par des techniciens qualifiés du Concessionnaire smart agréé.

Les réglages du moteur ne doivent être modifiés d'aucune façon. De plus, les procédures d'entretien spécifiées doivent être effectuées régulièrement, comme le stipulent les exigences d'entretien smart. Pour plus de détails, se référer au carnet d'entretien.

⚠ ATTENTION

L'inhalation des gaz d'échappement est très dommageable pour la santé. Tous les gaz d'échappement contiennent du monoxyde de carbone (CO) dont l'inhalation peut provoquer l'évanouissement et possible-ment la mort.

Ne pas faire tourner le moteur dans des endroits clos (un garage par exemple) qui ne sont pas adéquatement ventilés. S'il existe un risque quelconque d'infiltration de gaz d'échappement dans l'habitacle du véhicule, en faire déterminer la cause et y remédier immédiatement. S'il faut absolument conduire dans ces conditions, le faire uniquement avec une vitre grande ouverte.

Température du liquide de refroidissement

Lors de conditions de fonctionnement difficiles, par exemple en circulation dense, la température du liquide de refroidissement peut s'élever.

! Une température excessive du liquide de refroidissement allume le témoin avertisseur rouge  de température du liquide de refroidissement dans le combiné d'instruments.

Le moteur ne devrait pas tourner si le témoin d'avertissement rouge de température du liquide de refroidissement  est allumé. De sérieux dommages peuvent être causés au moteur, ce qui n'est pas couvert par la garantie limitée smart.

Pour plus d'informations sur le témoin d'avertissement de la température du liquide de refroidissement (> page 187).

⚠ ATTENTION

Conduire si le moteur surchauffe peut entraîner un risque d'incendie des liquides qui pourraient avoir débordés dans le

compartiment moteur. L'utilisateur pourrait subir de graves brûlures.

La vapeur provenant d'un moteur surchauffé peut causer des brûlures graves, une situation susceptible de survenir simplement en ouvrant le capot. Au premier signe visible ou sonore de vapeur, s'éloigner du moteur.

Arrêter le moteur dans un endroit sûr, éloigné de la circulation. Arrêter le moteur, sortir du véhicule et s'en éloigner jusqu'à ce que le moteur soit refroidi.

Conduite à l'étranger

Un vaste réseau de Concessionnaires smart est à votre disposition à l'étranger. Ceux qui doivent voyager dans des régions qui ne figurent pas dans l'annuaire des Concessionnaires smart agréés peuvent obtenir les informations requises auprès de leur Concessionnaire smart agréé.

Feux de croisement symétriques

i En conduite à l'étranger où la circulation se fait du côté opposé au pays d'immatriculation du véhicule, les phares doivent être modifiés pour des feux de croisement symétriques. On peut obtenir les renseignements appropriés chez tout Concessionnaire smart agréé.

Soin du véhicule**Soins pour l'entretien**

L'entretien régulier et approprié contribue à maintenir la valeur de votre véhicule. La meilleure façon de protéger le véhicule contre les risques environnementaux est de le laver et d'appliquer régulièrement des traitements de protection. smart recommande d'apporter des soins à la peinture au moins deux fois par année (au printemps et en automne).

ATTENTION

Plusieurs produits de nettoyage peuvent être dangereux. Certains sont toxiques et d'autres inflammables. Observer toujours les recommandations du fabricant sur le contenant. Toujours ouvrir les portes ou baisser les vitres du véhicule en nettoyant l'intérieur.

Ne jamais utiliser de fluides ou solvants qui ne sont pas conçus pour le nettoyage du véhicule.

Toujours garder les produits de nettoyage dans un endroit verrouillé et hors de la portée des enfants.

! Suivre les conseils sur l'entretien.

Laver le véhicule manuellement de préférence.

À l'usage, même garé, le véhicule est exposé à l'action de nombreuses influences externes qui, si elles ne sont pas vérifiées peuvent attaquer la peinture ainsi que le dessous de la carrosserie, provoquant ainsi des dommages permanents.

Ces dommages proviennent non seulement des conditions climatiques rigoureuses et variables, mais aussi:

- de la pollution atmosphérique
- du sel d'épandage
- du goudron
- du gravier et des éclats de pierre

Protéger la peinture en enlevant immédiatement:

- Insectes
- Fientes d'oiseaux
- Résines d'arbres, etc.
- Graisse et huile
- Liquide de frein
- Liquide de refroidissement
- Carburant
- Taches de goudron

! Le manquement à enlever immédiatement cette saleté et ces taches pourrait

endommager la peinture ou le tissu du toit décapotable *. De tels dommages ne sont pas couverts par la garantie limitée smart.

Des lavages fréquents éliminent ou réduisent l'effet nocif des agents énumérés.

Certaines conditions défavorables exigent des lavages plus fréquents comme par exemple:

- régions côtières
- régions industrielles (fumées, gaz d'échappement)
- conduite en hiver

De temps à autre, faire l'inspection du véhicule pour déceler tout dommage attribuable aux éclats de pierres ou autres. Il convient de remédier le plus tôt possible à ces dommages afin d'éviter la corrosion.

Ce faisant, ne pas négliger le dessous de la carrosserie. Une vérification minutieuse du dessous de la carrosserie implique son lavage préalable. Les endroits présentant des défauts doivent être de nouveau enduits de produit anticorrosion.

Ce véhicule a reçu, en usine, un traitement anticorrosion des crevasses à base de cire assurant une protection à vie. smart estime inutile un traitement ultérieur et ne le recommande pas en raison de l'incompatibilité éventuelle des produits d'origine avec ceux appliqués par la suite.

Les produits d'entretien et recommandations spécialement adaptés à nos véhicules répondent aux derniers développements technologiques. Ces produits d'entretien homologués par smart sont disponibles chez les Concessionnaires smart agréés.

Les éraflures, dépôts corrosifs, rouille ou dégâts résultant de soins inappropriés ou insuffisants ne peuvent pas toujours être éliminés ou réparés à l'aide des produits suggérés. Dans ces cas, on recommande de consulter votre Concessionnaire smart agréé habituel.

* Equipement optionnel

Les paragraphes suivants sont consacrés au nettoyage et à l'entretien du véhicule. Ils comportent des conseils utiles et indiquent les produits d'entretien smart recommandés et la façon de les utiliser.

Soin du véhicule

Contactez un Concessionnaire Smart agréé pour connaître les produits d'entretien recommandés et approuvés.

- i** Conseils sur le système de toit ouvrant souple, voir (▷ page 171).

ATTENTION

Après le lavage du véhicule, les freins pourraient être mouillés et leur fonctionnement diminué. Par conséquent, freiner légèrement à plusieurs reprises après le démarrage, en surveillant la circulation routière.

Choix du produit de nettoyage approprié

❗ Pour éviter les dommages à l'habitacle et au matériel: Ne jamais frotter ni utiliser des produits de nettoyage sur la sellerie en tissu, ne jamais appliquer de produits concentrés, de détachants, etc. sur la sellerie cuir. Ne jamais récurer ou utiliser des solvants sur les pièces en plastique. Ne jamais appliquer de produits concentrés sur les vitres, ne pas toucher à l'intérieur des vitres avec des objets durs tels que des grattoirs ou bagues, au risque d'endommager les vitres.

>> Fonctionnement.

Intérieur	Considérations spéciales	Taches légères	Taches prononcées
Sellerie tissu	Utiliser un linge propre et sans charpie	Eau légèrement savonneuse	Détachant (vérifier d'abord à un endroit moins visible)
Pièces en plastique	Utiliser un linge qui ne déteindra pas	Linge propre et humide, vaporiser le cockpit	Linge propre et humide, vaporiser le cockpit
Sellerie cuir	Utiliser un linge propre qui ne déteindra pas	Linge propre avec eau tiède, produit d'entretien du cuir	Produit d'entretien du cuir
Vitres		Humide, linge propre, linge microfibrés, nettoyeur à vitres	Linge microfibrés, nettoyeur à vitres

❗ Pour éviter d'endommager les surfaces extérieures, ne jamais: Utiliser de nettoyant à peinture concentré, de polisseuse, agent abrasif, acide, très alcalin, éponges abrasives, équipement de nettoyage haute pression ou à eau chaude.

Extérieur	Considérations spéciales	Taches légères Lave-auto manuel/ automatique	Taches prononcées Lave-auto manuel/ automatique
cellule sécuritaire tridion, noir	Fini peinture, une couche, enduit de poudre	Concentré de shampooing auto, produit d'élimination des insectes, poli	Concentré de shampooing auto, cire dure, produit d'élimination des insectes, poli
cellule sécuritaire tridion, argent	Fini peinture, une couche, enduit de poudre et couche d'apprêt		
Pièces plastique très polies (panneaux de carrosserie)	Panneaux de carrosserie avec couche de base et couche d'apprêt ou couche d'apprêt seulement		

Extérieur	Considérations spéciales	Taches légères Lave-auto manuel/ automatique	Taches prononcées Lave-auto manuel/ automatique
Roues et enjoliveurs de roues	Peinture métallisée deux couches (fini brillant)	Concentré de shampoing d'auto, soin des jantes	Concentré de shampoing d'auto, soin des jantes
Toit souple rétractable	Tissu PAC	Concentré de shampoing auto, nettoyeur de toit souple, vaporisation d'imprégnation	Concentré de shampoing auto, nettoyeur de toit souple, vaporisation d'imprégnation

Enlever les insectes

Enlever les restes d'insectes avant de laver le véhicule.

- ▶ Vaporiser le produit pour éliminer les traces d'insectes.
- ▶ Laisser le produit agir brièvement.
- ▶ Frotter doucement avec un tissu souple ou une éponge.
- ▶ Rincer avec beaucoup d'eau.
- ▶ Traiter la surface nettoyée avec de la cire dure.

Enlever les taches de goudron

Enlever toute tache de goudron avant de laver le véhicule.

- ▶ Appliquer le nettoyeur à goudron avec un linge souple.
- ▶ Laisser le nettoyeur à goudron agir brièvement.
- ▶ Frotter doucement.
- ▶ Rincer avec beaucoup d'eau.
- ▶ Traiter la surface nettoyée avec de la cire dure.

Lavage du véhicule

En hiver, enlever toute trace de sel d'épandage dès que possible.

Lors du lavage du dessous du véhicule, ne pas oublier de nettoyer l'intérieur des roues.

Lavage manuel du véhicule

- ▶ Laver le véhicule avec un concentré de shampoing pour auto et une éponge.
- ▶ Rincer à l'eau claire.
- ▶ Sécher le véhicule avec une serviette.

! Ne pas laver le véhicule directement au soleil. Les surfaces du panneau de carrosserie et le fini de la peinture pourraient être endommagés.

Lavage du véhicule dans un lave-auto automatique

i Lorsque le véhicule est amené dans un lave-auto automatique, des gouttelettes d'eau peuvent glisser à l'intérieur des vitres latérales.

Enlever l'antenne du véhicule avant de le conduire dans un lave-auto automatique.

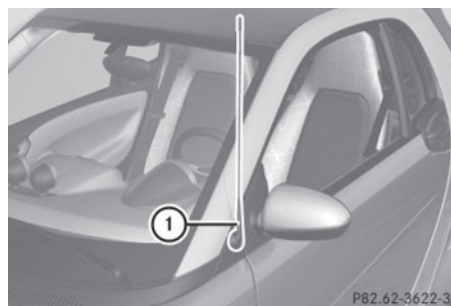

PB2.62-3622-31

- ▶ **Dépose:** Dévisser l'antenne ① dans le sens contraire des aiguilles d'une montre.
- ▶ **Pose:** Visser l'antenne ① dans le sens des aiguilles d'une montre.

Lavage sous pression

ATTENTION

Ne pas utiliser un pistolet rond (broyeur de saletés) pour nettoyer le véhicule sous pression, particulièrement les pneus. Sinon, les pneus pourraient être endommagés et un accident pourrait survenir.

! Ne pas viser directement aucune des pièces suivantes:

- pièces électriques
- connecteurs électriques
- joints d'étanchéité
- autres pièces en caoutchouc

La distance devrait être d'au moins 10 cm (3,9 po) et la température de l'eau ne doit pas excéder 60°C (140°F). Toujours se conformer aux directives d'utilisation du fabricant quant à la distance à conserver entre le véhicule et le gicleur du nettoyeur haute pression.

Toujours diriger le jet d'eau d'un mouvement de va-et-vient sur la surface.

Enjoliveurs de roue *

- ▶ Laver les enjoliveurs de roue avec du shampoing et une brosse souple, ou dans un lave-auto.

Appliqués décoratifs

! Les appliqués décoratifs sont collés en permanence aux pièces peintes du véhicule et ne peuvent être enlevés.

! Ne pas exposer les appliqués décoratifs aux solvants, à l'essence ou au diesel.

i Lors du lavage avec un jet sous pression, noter les directives de valeurs suivantes :

- Température maximale de l'eau. 80 °C (176°F)
- Distance minimale 30 cm (11,8 po)
- Le jet d'eau frappe à angle droit.

Soin de la peinture

La fréquence à laquelle la peinture doit être examinée dépend de

- la fréquence d'utilisation du véhicule
- l'endroit où le véhicule est généralement stationné (par ex. dans un garage ou sous un arbre)
- la saison en cours
- la température et l'environnement

Corriger les dommages à la peinture

On peut recourir à un style retouche pour les dommages minimes à la peinture (égratignures, éclats de pierre)

Les stylos retouche recommandés sont disponibles chez votre Concessionnaire smart.

i Pour les travaux de peinture importants, contacter votre Concessionnaire smart.

Extérieur	Options de réparation
Pièces en plastique (panneaux de carrosserie) avec enduit lustré	Stylo retouche enduit lustré
Panneaux de carrosserie avec couche de fond et enduit lustré	stylo retouche recommandé de la couleur appropriée
cellule sécuritaire tridion	stylo retouche recommandé de la couleur appropriée

Système de toit souple (cabriolet seulement)

Un entretien régulier protégera le toit décapotable escamotable et le toit décapotable arrière contre les éléments externes, pour en préserver la valeur. N'utiliser qu'un nettoyeur approuvé pour les toits souples pour nettoyer la saleté.

! Ne jamais nettoyer un toit décapotable avec un jet d'eau sous pression, puisque l'eau pourrait pénétrer à l'intérieur du véhicule.

Nettoyage du tissu du toit décapotable

! Ne nettoyer le toit décapotable escamotable et le toit décapotable arrière que lorsqu'ils sont fermés.

Nettoyage à sec

► Brosser le tissu du toit décapotable avec une brosse décapotable, toujours dans la même direction (de l'avant vers l'arrière).

Nettoyage humide

smart recommande d'utiliser un shampooing pour les véhicules et un nettoyeur de toit décapotable approuvés.

- Nettoyer d'abord à sec le véhicule.
- Nettoyer le toit décapotable à l'aide d'une brosse décapotable ou d'une éponge et beaucoup d'eau tiède.
- Puis rincer à fond à l'eau claire.

i Si le véhicule est amené dans un lave-auto, il est possible que de l'eau pénètre à l'intérieur.



Où le trouver	174
Messages dans l'affichage	174
Que faire si...	179
Déverrouillage/verrouillage manuel	193
Remplacement de la batterie du transmetteur	194
Remplacement des ampoules	195
Remplacement des balais d'essuie- glace	203
Pneu à plat	205
Changement de roue	213
Batterie	216
Démarrage-secours	219
Remorquage	222
Fusibles	225

>> Conseils pratiques.

Où le trouver

Trousse de réparation de pneu

La trousse de réparation des pneus se trouve aux pieds du passager, sous la moquette.

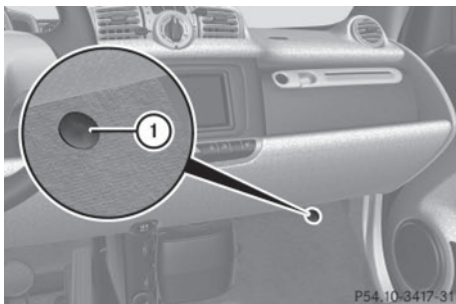

P54.10-3417-31

- ▶ Insérer un objet approprié telle une pièce de monnaie dans la fente du crochet à moquette ①.
- ▶ Tourner le crochet à moquette ① dans le sens contraire des aiguilles d'une montre.
- ▶ Soulever la moquette.

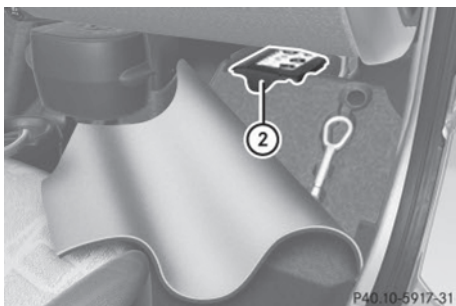

P40.10-5917-31

② Trousse de réparation des pneus

La matériel suivant est inclus:

- Contenant du scellant à pneu
- Pompe à air électrique avec boyau de remplissage
- Autocollant
- Étiquette d'instructions (à l'intérieur du couvercle de la trousse de réparation des pneus)

- ① Le contenant du scellant du pneu se trouve sous la trousse de réparation des pneus.

⚠ ATTENTION

Le scellant à pneus est un dispositif de réparation limité. En cas de défektivité attribuable à un pneu à plat, lire attentivement la section sur les pneus à plat. En utilisant le nécessaire de réparation de pneus, suivre les instructions dans cette section. Le défaut d'adhérer à ces directives pourra causer des blessures sérieuses, voire mortelles.

Messages dans l'affichage



Les messages suivants peuvent apparaître dans l'affichage multifonction (▷ page 94)

Vous pouvez confirmer certains messages dans l'affichage sur les véhicules équipés du système de commande*.

- ▶ **Confirmation des messages** : Appuyer brièvement sur le bouton OK du levier de commande (▷ page 101).

* Equipement optionnel

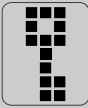
Véhicules sans système de commande

Messages sur le visuel	Causes et conséquences possibles et ► Solutions
	L'antidémarrreur électronique ne fonctionne pas. ► Faire vérifier le système chez un Concessionnaire Smart agréé.
	Il y a une anomalie avec le système d'embrayage. ► Faire vérifier le système chez un Concessionnaire Smart agréé.
	La transmission est défectueuse. (► page 93) . ► Faire vérifier le système chez un Concessionnaire Smart agréé.

Véhicules avec système de commande*

Messages sur le visuel	Causes et conséquences possibles et ► Solutions
 Couper le moteur	Le liquide de refroidissement est trop chaud. ► Arrêter immédiatement le véhicule, dès qu'il est sécuritaire de le faire. ► Couper immédiatement le moteur. ► Serrer le frein de stationnement. ► S'assurer que l'approvisionnement en air du radiateur n'est pas interrompu. ► Ne démarrer le moteur qu'après la disparition du message dans l'affichage. Dans le cas contraire, le moteur pourrait être endommagé.

 ATTENTION





Conduire si le moteur surchauffe peut entraîner un risque d'incendie des liquides qui pourraient avoir débordés dans le compartiment moteur. L'utilisateur pourrait subir de graves brûlures.

La vapeur provenant d'un moteur surchauffé peut causer des brûlures graves, une situation susceptible de survenir simplement en ouvrant le capot. Au premier signe visible ou sonore de vapeur, s'éloigner du moteur.

Arrêter le moteur dans un endroit sûr, éloigné de la circulation. Arrêter le moteur, sortir du véhicule et s'en éloigner jusqu'à ce que le moteur soit refroidi.





! Parmi les causes possibles, la courroie poly-V pourrait être brisée. Ne pas poursuivre la route. Autrement, le moteur surchauffera en raison du non fonctionnement de la pompe à eau, ce qui pourrait endommager le moteur.

* Equipement optionnel

Messages sur le visuel	Causes et conséquences possibles et ► Solutions
 Couper le moteur	<p>Le niveau d'huile moteur est trop bas. Le moteur pourrait être endommagé.</p> <ul style="list-style-type: none"> ► Arrêter le véhicule, dès qu'il est sécuritaire de le faire. ► Couper le moteur. ► Serrer le frein de stationnement. ► Vérifier le niveau d'huile moteur (▷ page 129) et en faire l'appoint tel que requis (▷ page 130).
 Desserrer le frein de stationnement	<p>Vous conduisez alors que le frein de stationnement est serré.</p> <ul style="list-style-type: none"> ► Desserrer le frein de stationnement.
 Faire passer la transmission à N ou P pour démarrer	<p>Vous avez tenté de faire démarrer le moteur alors que la transmission automatique était engagée en position de marche arrière R ou de marche avant D ..</p> <p>Faire passer la transmission en position de stationnement P ou au point mort N..</p>
 Appliquer les freins pour démarrer	<p>Vous avez tenté de faire démarrer le moteur sans enfoncer la pédale de frein.</p> <p>Enfoncer la pédale de frein pour faire démarrer le moteur.</p>

Messages sur le visuel	Causes et conséquences possibles et ► Solutions
 Charger la batterie	<p>La batterie n'est pas chargée.</p> <p>Causes possibles :</p> <ul style="list-style-type: none"> • défectuosité de l'alternateur • courroie poly-V défectueuse <ul style="list-style-type: none"> ► Arrêter immédiatement le véhicule, dès qu'il est sécuritaire de le faire. ► Couper immédiatement le moteur. ► Serrer le frein de stationnement ► Vérifier la courroie poly-V. ► Si la courroie poly-V est défectueuse : Ne pas poursuivre la conduite. Contacter un Concessionnaire Smart agréé. ► Si la courroie poly-V est intacte : Faire vérifier immédiatement le véhicule chez un Concessionnaire Smart agréé.

! Parmi les causes possibles, la courroie poly-V pourrait être brisée. Ne pas poursuivre la route. Autrement, le moteur surchauffera en raison du non fonctionnement de la pompe à eau, ce qui pourrait endommager le moteur.

Messages sur le visuel	Causes et conséquences possibles et ► Solutions
 Réserve de carburant	Le niveau de carburant a chuté sous le repère de réserve. ► Faire le plein à la prochaine station service.
 Porte du conducteur entrouverte	La porte du conducteur est ouverte. ► Fermer la porte du conducteur.
 Porte entrouverte	La porte du passager est ouverte. ► Fermer la porte du passager.
 Hayon ouvert	Un hayon ou le toit souple arrière ¹⁷ est ouvert ► Fermer le hayon ou le toit souple arrière.

Messages sur le visuel	Causes et conséquences possibles et ► Solutions
 Vérifier la pression de gonflage des pneus	La pression de gonflage d'au moins un pneu est significativement inférieure à la valeur recommandée. ► Immobiliser prudemment le véhicule, en évitant les manoeuvres brusques du volant et de freinage. ► Vérifier et corriger la pression de gonflage des pneus à la valeur requise (► page 138). ► Au besoin, changer la roue (► page 213).

ATTENTION

Vérifier mensuellement chaque pneu à froid et le gonfler aux pressions de gonflage recommandées par le fabricant du véhicule et indiquées sur l'étiquette d'information sur les pneus et la charge. Si les pneus du véhicule sont de dimensions différentes de celles sur l'étiquette d'information sur les pneus et la charge du véhicule, la bonne pression de gonflage devrait être déterminée pour ces pneus.

Par mesure supplémentaire de sécurité, ce véhicule est équipé d'un système de surveillance de pression de gonflage des pneus (TPMS) qui allume un témoin de basse pression des pneus lorsqu'un ou plusieurs pneus sont significativement sous-gonflés.

Donc, si le témoin de basse pression des pneus s'allume, arrêter et vérifier les pneus dès que possible et les gonfler en conséquence. La conduite sur des pneus considérablement sous-gonflés entraîne la surchauffe et, possiblement, l'éclatement.

¹⁷ cabriolet seulement.

Un pneu insuffisamment gonflé réduit aussi l'efficacité énergétique et la durabilité de la bande de roulement, en plus de la tenue de route et de la capacité de freinage. À noter également que le TPMS ne remplace pas l'entretien régulier des pneus et que le conducteur a la responsabilité de maintenir une pression de gonflage exacte, même si le sous-gonflage n'a pas encore entraîné l'allumage du témoin TPMS de basse pression de gonflage.

Le véhicule est aussi équipé d'un témoin d'anomalie TPMS indiquant lorsque le système ne fonctionne pas correctement. L'indicateur d'anomalie du TPMS est combiné au témoin de basse pression de gonflage des pneus. Lorsque le système détecte une anomalie, le témoin clignotera pendant environ une minute puis restera continuellement allumé.

Cette séquence se répète à chaque démarrage subséquent du véhicule, tant et aussi longtemps que l'anomalie existe. Lorsque le témoin d'anomalie est allumé, il est possible que le système ne soit pas en mesure de détecter ou de signaler une basse pression de gonflage des pneus.

Les anomalies du système TPMS peuvent survenir pour diverses raisons, y compris l'installation sur le véhicule de pneus ou de jantes incompatibles, empêchant le système TPMS de fonctionner normalement. Toujours vérifier le témoin d'anomalie TPMS après avoir remplacé un ou plusieurs pneus ou jantes sur le véhicule, afin d'assurer que le remplacement ou le changement de pneus et de jantes permette au système TPMS de continuer à fonctionner normalement.

Messages sur le visuel	Causes et conséquences possibles et ► Solutions
 <p>Danger: Glace (Canada seulement)</p>	<p>La température extérieure est inférieure à 3 °C. La route peut être glacée</p> <ul style="list-style-type: none"> ► Régler le style de conduite en fonction des conditions ambiantes de route et de température. ► Confirmation du message Appuyer brièvement sur le bouton OK du levier de commande (▷ page 101).

ATTENTION

Le message d'affichage **Danger: Glace** n'est pas un dispositif avertisseur en cas de gel et, par conséquent, ne doit pas être utilisé comme tel.

L'enregistrement de températures juste au-delà du point de congélation ne garantit aucunement que la chaussée est exempte de glace. La route peut encore être glacée, spécialement dans les régions boisées ou sur les ponts. Le véhicule pourrait déraiser si le conducteur ne tient pas compte des conditions de conduite.

Par conséquent, toujours conduire en fonction des conditions de la route et de la température.





Que faire si...**Témoins et avertisseurs au combiné d'instruments****Information générale**

En établissant le contact, si l'un des témoins suivants ne s'allume pas au combiné d'instruments pendant la procédure d'auto-vérification des ampoules, (> page 62), faire vérifier l'ampoule concernée et la remplacer au besoin.



>> **Conseils pratiques.**

Freinage





Problèmes	Causes et conséquences possibles et ► Solutions
<p> (É.-U. uniquement)</p> <p> (Canada uniquement)</p> <p>Le témoin ABS s'allume pendant que le moteur tourne.</p>	<p>Il y a une anomalie du système ABS.</p> <p>► Faire vérifier immédiatement le système ABS par un Concessionnaire smart agréé.</p>
<p> (É.-U. uniquement)</p> <p> (Canada uniquement)</p> <p>Le témoin ABS s'allume avec le témoin avertisseur de frein pendant que le moteur tourne.</p>	<p>Le système ABS est défectueux.</p> <p>► Arrêter le véhicule immédiatement dans un endroit sûr.</p> <p>► Ne pas conduire.</p> <p>► Arrêter le moteur.</p> <p>► Engager le frein de stationnement au sortir du véhicule.</p> <p>► Contacter l'Assistance routière ou un Concessionnaire smart agréé.</p>

 **ATTENTION**

Lorsque le système ABS est défectueux, les roues peuvent se bloquer lors d'un freinage dur, réduisant la capacité de diriger le véhicule et augmentant la distance de freinage.

Lorsque le système ABS est désactivé en raison d'une anomalie, le système ESP® est aussi désactivé. Les fonctions de conduite et de freinage de base restent disponibles.

Le risque de patinage du véhicule augmente alors dans certaines situations. Par conséquent, toujours adapter la vitesse et la conduite aux conditions de température et de circulation en cours.

Problèmes	Causes et conséquences possibles et ► Solutions
<p> (É.-U. uniquement)</p> <p> (Canada uniquement)</p> <p>Le témoin avertisseur de frein s'allume pendant que le moteur tourne.</p>	<p>Le conducteur conduit le véhicule avec le frein de stationnement engagé.</p> <p>► Desserrer le frein de stationnement.</p> <p>Le circuit de freinage est défectueux ou le niveau de liquide de frein est trop bas dans le réservoir.</p> <p>► Arrêter le véhicule immédiatement dans un endroit sûr.</p> <p>► Ne pas conduire.</p> <p>► Arrêter le moteur.</p> <p>► Ne pas ajouter de liquide de frein, puisque ceci ne résoudra pas le problème.</p> <p>► Engager le frein de stationnement au sortir du véhicule.</p> <p>► Contacter l'Assistance routière ou un Concessionnaire smart agréé.</p>
<p> (É.-U. uniquement)</p> <p> (Canada uniquement)</p> <p>Le témoin avertisseur de frein s'allume avec le témoin ABS pendant que le moteur tourne.</p>	<p>Le système ABS est défectueux.</p> <p>► Arrêter le véhicule immédiatement dans un endroit sûr.</p> <p>► Ne pas conduire.</p> <p>► Arrêter le moteur.</p> <p>► Engager le frein de stationnement au sortir du véhicule.</p> <p>► Contacter l'Assistance routière ou un Concessionnaire smart agréé.</p>



 **ATTENTION**



Ne pas conduire avec le témoin avertisseur de frein allumé au risque de provoquer un accident. Faire vérifier le système de freinage immédiatement si le témoin des freins reste allumé.

Ne pas ajouter de liquide de frein avant de faire vérifier le système de freinage.

! Si le liquide de frein dans le réservoir a chuté au repère minimum ou en-dessous, faire immédiatement vérifier l'épaisseur des plaquettes de freins et la présence éventuelle d'une fuite dans le système de freinage. Contacter immédiatement un Concessionnaire smart agréé. Ne pas ajouter de liquide de frein, puisque ceci ne résoudra pas le problème.

Systèmes de sécurité

Problèmes	Causes et conséquences possibles et ► Solutions
 Le témoin avertisseur des ceintures de sécurité s'allume pendant environ 6 secondes après le démarrage du moteur.	<p>Que les ceintures de sécurité soient bouclées ou non, le témoin des ceintures de sécurité s'allume toujours et reste allumé pendant 6 secondes après le démarrage du moteur.</p> <p>► Boucler les ceintures de sécurité.</p>
 Le témoin de ceinture de sécurité reste constamment allumé. Une tonalité additionnelle retentit pendant un maximum de 6 secondes après le démarrage du moteur.	<p>La ceinture de sécurité du conducteur n'est pas bouclée.</p> <p>► Boucler les ceintures de sécurité.</p>
 Le témoin des ceintures de sécurité clignote avec une tonalité sonore plus fréquente pendant 60 secondes.	<p>La vitesse du véhicule a dépassé une fois 25 km/h (15 mi/h), et tant la ceinture de sécurité du conducteur que celle du passager ne sont pas bouclées.</p> <p>► Boucler les ceintures de sécurité.</p> <p>Si la ceinture du conducteur ou du passager reste débouclée après 60 secondes, la tonalité d'avertissement cesse. Le témoin de ceinture de sécurité cesse de clignoter mais reste allumé.</p> <p>Le témoin de ceinture de sécurité s'éteindra seulement si la ceinture de sécurité du conducteur et celle du passager (en autant que le siège passager soit occupé) sont bouclées, ou que le véhicule est immobile et qu'une porte est ouverte.</p>

Problèmes	Causes et conséquences possibles et ► Solutions
 Première possibilité: Le témoin SRS s'allume lorsque le contact est établi et s'éteint après un maximum de 4 secondes.	L'auto-vérification subséquente des systèmes de sécurité ne détecte aucune anomalie. Le système de retenue supplémentaire est fonctionnel.
 Deuxième possibilité: Le témoin SRS s'allume lorsque le contact est établi et s'éteint après un maximum de 4 secondes pendant environ une seconde, puis s'allume à nouveau et reste allumé.	Une anomalie est décelée dans les systèmes de retenue supplémentaire. Les coussins gonflables ou les enrouleurs-rétracteurs (ETD) risquent de se déployer subitement ou ne pas se déployer en cas d'accident. <ul style="list-style-type: none"> ► Ne pas s'asseoir sur le siège passager, en particulier s'il s'agit d'un enfant. ► Faire vérifier le système par un Concessionnaire smart agréé.

>> Conseils pratiques.

ATTENTION



Si le témoin SRS ne s'allume pas lorsque le contact est établi, ou ne s'éteint pas quelques secondes après que le moteur tourne, ou qu'il s'allume à nouveau, les systèmes de retenue supplémentaires sont défectueux.

Dans le cas où une défectuosité du SRS est indiquée comme dans la 2e possibilité, le SRS peut ne pas être fonctionnel. Pour plus de sécurité, il est fortement recommandé de contacter un Concessionnaire smart agréé immédiatement pour faire vérifier le système. Un système SRS défectueux peut ne pas se déployer lorsque nécessaire lors d'un accident, causant des blessures sérieuses ou même fatales, ou il peut se déployer soudainement et inutilement ce qui peut causer un accident et/ou des blessures au conducteur et aux autres.

! Si le témoin SRS s'allume pendant la conduite, faire vérifier le système immédiatement chez un Concessionnaire smart agréé.

Il est possible que le coussin gonflable et que le rétracteur-enrouleur d'urgence soient activés involontairement ou qu'ils ne fonctionnent pas en cas d'accident.

i Pour des informations sur le principe de fonctionnement des coussins gonflables, voir la section «Sécurité» (> page 36).

Problèmes	Causes et conséquences possibles et ► Solutions
 Le témoin avertisseur ESP® clignote pendant la conduite.	Le système ESP® s'est engagé en raison de la perte de traction d'au moins un pneu. <ul style="list-style-type: none"> ► Au démarrage, appuyer légèrement sur l'accélérateur. ► Pendant la conduite, modérer la sur l'accélérateur. ► Adapter la vitesse et la conduite aux conditions de température et de circulation.
 Le témoin avertisseur ESP® reste allumé pendant que le moteur tourne.	Le système ESP® n'est pas fonctionnel en raison d'une anomalie. <ul style="list-style-type: none"> ► Faire vérifier le système par un Concessionnaire smart agréé.
	Le système ESP® n'est pas disponible. <ul style="list-style-type: none"> ► Faire vérifier le système par un Concessionnaire smart agréé.

ATTENTION

Si le témoin avertisseur ESP® reste allumé continuellement, le système ESP® n'est pas disponible ou fonctionnel en raison d'une anomalie.

Adapter la vitesse et la conduite aux conditions routières actuelles et en égard au non-fonctionnement du système ESP®.

 Il peut être possible d'éliminer la défektivité du système en redémarrant le moteur.

► Redémarrer le moteur.

Si le témoin avertisseur reste allumé, faire vérifier le système immédiatement chez un Concessionnaire smart agréé.

 Pour plus d'information sur le ESP® voir la section «Sécurité» (► page 51).

Problèmes	Causes et conséquences possibles et ► Solutions
 Le témoin avertisseur jaune EPS* s'allume pendant que le moteur tourne.	La servodirection électronique (EPS)* n'est pas disponible. <ul style="list-style-type: none"> ► Faire vérifier le système EPS* immédiatement par un Concessionnaire smart agréé.

ATTENTION







Lorsque EPS* n'est pas disponible, un degré d'effort plus grand est requis pour diriger le véhicule. Faire vérifier le système par un Concessionnaire smart agréé.

Véhicule

Problèmes	Causes et conséquences possibles et ► Solutions
 Le témoin de la batterie s'allume pendant la conduite ou ne s'éteint pas après le démarrage du moteur.	L'alternateur est défectueux. La batterie n'est plus chargée. <ul style="list-style-type: none"> ► Arrêter le véhicule immédiatement dans un endroit sûr. ► Ne pas conduire. ► Arrêter le moteur. ► Engager le frein de stationnement au sortir du véhicule. ► Contacter l'Assistance routière ou un Concessionnaire smart agréé.
	La courroie poly-V est cassée. La batterie n'est plus chargée. <ul style="list-style-type: none"> ► Arrêter le véhicule immédiatement dans un endroit sûr. ► Ne pas conduire. ► Arrêter le moteur. ► Engager le frein de stationnement au sortir du véhicule. ► Contacter l'Assistance routière ou un Concessionnaire smart agréé.

! Parmi les causes possibles, la courroie poly-V pourrait être brisée. Ne pas poursuivre la route. Autrement, le moteur surchauffera en raison du non fonctionnement de la pompe à eau, ce qui pourrait endommager le moteur.

Problèmes	Causes et conséquences possibles et ► Solutions
 Le symbole d'entretien principal s'allume avec le symbole clignotant d'entretien après le démarrage du moteur. De plus, l'indicateur de position de la transmission clignote.	La boîte à engrenage est défectueuse. <ul style="list-style-type: none"> ► Contacter l'Assistance routière ou un Concessionnaire smart agréé.

Problèmes	Causes et conséquences possibles et ► Solutions
 Le témoin des feux de route ne s'allume pas lorsque les feux de route sont mis en fonction ou lorsque l'appel est phares est utilisé.	Le témoin des feux de route est défectueux. <ul style="list-style-type: none"> ► Faire vérifier le témoin des feux de route par un Concessionnaire smart agréé.
 Le témoin des feux de croisement ne s'allume pas lorsque les feux de croisement sont mis en fonction.	Le témoin des feux de croisement est défectueux. <ul style="list-style-type: none"> ► Faire vérifier le témoin des feux de croisement par un Concessionnaire smart agréé.
  Le(s) témoin(s) des feux de direction ne s'allume(nt) pas lorsque le contact est établi et que le feu de direction correspondant est activé ou que les feux de détresse sont mis en fonction.	Le(s) témoin(s) des feux de direction est (sont) défectueux. <ul style="list-style-type: none"> ► Faire vérifier le(s) témoin(s) des feux de direction par un Concessionnaire smart agréé.
  Le(s) témoin(s) des feux de direction clignote(nt) deux fois plus rapidement.	L'un des feux de direction est défectueux. <ul style="list-style-type: none"> ► Remplacer l'ampoule dès que possible (► page 197). ou ► Faire vérifier le feu de direction par un Concessionnaire smart agréé dès que possible.
 Le témoin du bouchon du réservoir d'essence s'allume pendant que le moteur tourne.	Il est possible que le bouchon du réservoir d'essence soit mal fermé, ou qu'une fuite soit survenue dans le circuit d'alimentation. <ul style="list-style-type: none"> ► Vérifier le bouchon du réservoir de carburant (► page 127). ► S'il n'est pas correctement fermé: Fermer le bouchon du réservoir de carburant. ► S'il est bien fermé: Faire vérifier le circuit d'alimentation par un Concessionnaire smart agréé.

Moteur

Problèmes	Causes et conséquences possibles et ► Solutions
 Le témoin avertisseur rouge de température du liquide de refroidissement s'allume pendant que le moteur tourne.	<p>Le liquide de refroidissement est trop chaud.</p> <ul style="list-style-type: none"> ► Arrêter le véhicule immédiatement dans un endroit sûr. ► Ne pas conduire. ► Arrêter le moteur. ► Engager le frein de stationnement au sortir du véhicule. ► Contacter l'Assistance routière ou un Concessionnaire smart agréé.
	<p>Le niveau du liquide de refroidissement a chuté sous le repère dans le réservoir (► page 133).</p> <ul style="list-style-type: none"> ► Ajouter du liquide de refroidissement au besoin. ► Faire vérifier le système de liquide de refroidissement par un Concessionnaire smart agréé.

 **ATTENTION**

Conduire si le moteur surchauffe peut entraîner un risque d'incendie des liquides qui pourraient avoir débordés dans le compartiment moteur. L'utilisateur pourrait subir de graves brûlures.



La vapeur provenant d'un moteur surchauffé peut causer des brûlures graves, une situation susceptible de survenir simplement en ouvrant le capot. Au premier signe visible ou sonore de vapeur, s'éloigner du moteur.

Arrêter le moteur dans un endroit sûr, éloigné de la circulation. Arrêter le moteur, sortir du véhicule et s'en éloigner jusqu'à ce que le moteur soit refroidi.

! Parmi les causes possibles, la courroie poly-V pourrait être brisée. Ne pas poursuivre la route. Autrement, le moteur surchauffera en raison du non fonctionnement de la pompe à eau, ce qui pourrait endommager le moteur.



Problèmes	Causes et conséquences possibles et ► Solutions
 Le témoin d'anomalie du moteur s'allume pendant la conduite.	<p>Il y a une anomalie du système.</p> <ul style="list-style-type: none"> ► Faire vérifier le système immédiatement par un Concessionnaire smart agréé.

i Certaines législations peuvent exiger de se rendre immédiatement dans un atelier de réparation, dès que le témoin d'anomalie du moteur s'allume. Vérifier la législation locale.

Problèmes	Causes et conséquences possibles et ► Solutions
 Le témoin de pression d'huile moteur s'allume pendant la conduite.	La pression de l'huile moteur est trop basse. <ul style="list-style-type: none"> ► Arrêter le véhicule immédiatement dans un endroit sûr. ► Ne pas conduire. ► Arrêter le moteur. ► Engager le frein de stationnement au sortir du véhicule. ► Contacter l'Assistance routière ou un Concessionnaire smart agréé.
 Le témoin de pression d'huile moteur s'éteint avant le démarrage du moteur.	Le témoin de pression d'huile moteur est défectueux. <ul style="list-style-type: none"> ► Vérifier le niveau d'huile moteur. ► Faire vérifier le système par un Concessionnaire smart agréé.

! Le témoin de pression d'huile moteur ne doit pas être ignoré. La conduite prolongée avec un témoin de pression d'huile allumé pourrait sérieusement endommager le moteur, ce qui n'est pas couvert par la garantie limitée smart.

Systeme de surveillance de la pression des pneus (TPMS)*

Problèmes	Causes et conséquences possibles et ► Solutions
 Le témoin jaune du combiné de basse pression des pneus/anomalie TPMS reste allumé continuellement.	Le système TPMS détecte une perte de pression dans au moins un pneu. <ul style="list-style-type: none"> ► Freiner prudemment le véhicule, en évitant les manoeuvres brusques du volant et de freinage. Surveiller les conditions de la circulation aux alentours. ► Vérifier et corriger la pression de gonflage des pneus, tel que requis (► page 138). Si la pression de gonflage a été rectifiée dans le(s) pneu(s) concerné(s), le témoin combiné de basse pression des pneus/anomalie TPMS s'éteint après quelques minutes de conduite. Voir aussi «Réactivation du TPMS» (► page 141).
 Le témoin combiné de basse pression des pneus/anomalie TPMS clignote pendant 60 secondes puis reste allumé.	Il y a une anomalie du système TPMS. <ul style="list-style-type: none"> ► Faire vérifier le système TPMS par un Concessionnaire smart agréé. Après avoir corrigé l'anomalie, le témoin combiné de basse pression des pneus/anomalie TPMS s'éteint après quelques minutes de conduite.

* Equipement optionnel

 **ATTENTION**

Vérifier mensuellement chaque pneu à froid et le gonfler aux pressions de gonflage recommandées par le fabricant du véhicule et indiquées sur l'étiquette d'information sur les pneus et la charge. Si les pneus du véhicule sont de dimensions différentes de celles sur l'étiquette d'information sur les pneus et la charge du véhicule, la bonne pression de gonflage devrait être déterminée pour ces pneus.

Par mesure supplémentaire de sécurité, ce véhicule est équipé d'un système de surveillance de pression de gonflage des pneus (TPMS) qui allume un témoin de basse pression des pneus lorsqu'un ou plusieurs pneus sont significativement sous-gonflés.

Donc, si le témoin de basse pression des pneus s'allume, arrêter et vérifier les pneus dès que possible et les gonfler en conséquence. La conduite sur des pneus considérablement sous-gonflés entraîne la surchauffe et, possiblement, l'éclatement.



Un pneu insuffisamment gonflé réduit aussi l'efficacité énergétique et la durabilité de la bande de roulement, en plus de la tenue de route et de la capacité de freinage. À noter également que le TPMS ne remplace pas l'entretien régulier des pneus et que le conducteur a la responsabilité de maintenir une pression de gonflage exacte, même si le sous-gonflage n'a pas encore entraîné l'allumage du témoin TPMS de basse pression de gonflage.

Le véhicule est aussi équipé d'un témoin d'anomalie TPMS indiquant lorsque le système ne fonctionne pas correctement. L'indicateur d'anomalie du TPMS est combiné au témoin de basse pression de gonflage des pneus. Lorsque le système détecte une anomalie, le témoin clignotera pendant environ une minute puis restera continuellement allumé.

Cette séquence se répète à chaque démarrage subséquent du véhicule, tant et aussi longtemps que l'anomalie existe. Lorsque le témoin d'anomalie est allumé, il est possible que le système ne soit pas en mesure de détecter ou de signaler une basse pression de gonflage des pneus.

Les anomalies du système TPMS peuvent survenir pour diverses raisons, y compris l'installation sur le véhicule de pneus ou de jantes incompatibles, empêchant le système TPMS de fonctionner normalement. Toujours vérifier le témoin d'anomalie TPMS après avoir remplacé un ou plusieurs pneus ou jantes sur le véhicule, afin d'assurer que le remplacement ou le changement de pneus et de jantes permette au système TPMS de continuer à fonctionner normalement.

Témoins et avertisseurs au panneau de commande au plafond

Problèmes	Causes et conséquences possibles et ► Solutions
 PASS AIR BAG OFF Le témoin s'allume et reste allumé alors que le poids typique d'un adulte ou d'une personne de plus grande taille qu'une petite personne est sur le siège passager.	Il y a une anomalie du système. ► Faire vérifier le système par un Concessionnaire smart agréé.
 PASS AIR BAG OFF Le témoin de désactivation du coussin gonflable avant du passager ne s'allume pas ou reste éteint avec le poids d'un enfant moyen de 12 mois ou moins dans un siège d'enfant standard, sur le siège passager.	Il y a une anomalie du système. ► Faire vérifier le système par un Concessionnaire smart agréé.

 **ATTENTION**

Si le témoin  **PASS AIR BAG OFF** s'allume et reste allumé alors que le poids typique d'un adulte ou d'une personne de plus grande taille qu'une petite personne est sur le siège passager, ne pas transporter de passager sur le siège passager tant que le système ne sera pas réparé.

 **ATTENTION**

Si le témoin  **PASS AIR BAG OFF** ne s'allume pas ou reste éteint alors que le poids d'un enfant moyen de 12 mois ou moins dans un siège standard pour enfant se trouve sur le siège passager avant, ne pas transporter d'enfant sur le siège passager tant que le système n'aura pas été réparé.

Moteur



Problèmes	Causes et conséquences possibles et ► Solutions
Le moteur ne démarre pas.	<ul style="list-style-type: none"> ► S'assurer que <ul style="list-style-type: none"> • le levier sélecteur est à la position de stationnement P • la pédale de frein a été enfoncée • l'indicateur de position de la transmission est à P ou N
Le moteur ne démarre pas dans les 4 secondes.	<ul style="list-style-type: none"> ► Attendre quelques secondes. ► Répéter la procédure de démarrage. <p>Se rappeler que les tentatives répétées de démarrage peuvent épuiser la batterie du véhicule.</p>
Le moteur ne démarre pas après plusieurs tentatives.	<ul style="list-style-type: none"> ► Engager le frein de stationnement au sortir du véhicule. ► Contacter l'Assistance routière ou un Concessionnaire smart agréé.

Perte de la clé

Problèmes	Causes et conséquences possibles et ► Solutions
Une clé a été perdue.	<ul style="list-style-type: none"> ► Faire désactiver la clé par un Concessionnaire smart agréé. ► Signaler immédiatement la perte de la clé à votre assureur automobile. ► Au besoin, faire remplacer la serrure mécanique. <p>Un Concessionnaire smart agréé se fera un plaisir de fournir une clé de rechange, après vérification de votre identité.</p>

>> Conseils pratiques.

Signaux avertisseurs acoustiques

Problèmes	Causes et conséquences possibles et ► Solutions
Une fois le système d'alarme antivol* armé, une alarme visuelle et sonore se déclenche.	L'alarme se déclenche si <ul style="list-style-type: none"> • quelqu'un ouvre une porte ou le hayon • la porte du conducteur est déverrouillée avec la clé (▷ page 193) • quelqu'un entre dans le véhicule • du mouvement est détecté à l'intérieur du véhicule • le véhicule se soulève Pour annuler l'alarme: <ul style="list-style-type: none"> ► Insérer la clé dans le commutateur de démarrage. ► Tourner la clé à la position 1 dans le commutateur de démarrage. ou <ul style="list-style-type: none"> ► Appuyer sur le bouton  ou  sur la clé.
Un signal avertisseur est émis.	La porte est ouverte pendant une passation de vitesse alors que le moteur tourne, et ni la pédale de frein ni l'accélérateur ne sont enfoncés. <ul style="list-style-type: none"> ► Fermer la porte du conducteur et celle du passager. ► Déplacer le levier sélecteur de vitesses à la position de stationnement P. ou <ul style="list-style-type: none"> ► Arrêter le moteur. La porte du conducteur est ouverte avec la clé en position 0 du commutateur de démarrage pour rappeler de ne pas laisser la clé dans le véhicule. <ul style="list-style-type: none"> ► Fermer la porte du conducteur. ou <ul style="list-style-type: none"> ► Retirer la clé du commutateur de démarrage.
Un signal avertisseur est émis.	Les ceintures de sécurité ne sont pas bouclées au démarrage du moteur. Pour plus d'information, voir témoin des ceintures de sécurité (▷ page 182). <ul style="list-style-type: none"> ► Boucler la ceinture de sécurité.

* Equipement optionnel

Problèmes	Causes et conséquences possibles et ► Solutions
Un signal avertisseur est émis au stationnement.	<p>Le frein de stationnement n'a pas été serré avant de relâcher la pédale de frein, d'arrêter le moteur, et de couper le contact.</p> <ul style="list-style-type: none"> ► Établir le contact pour désactiver l'alarme sonore. ► Serrer le frein de stationnement. ► S'assurer que le levier sélecteur de vitesses est à la position de stationnement P. ► Tourner la clé à la position 0 dans le commutateur de démarrage. ► Retirer la clé du commutateur de démarrage. <p>Par mesure de sécurité, il est important d'effectuer la procédure de stationnement tel qu'il est décrit (► page 86).</p>
Au freinage, un bruit soutenu de l'essieu avant est émis.	<p>Le véhicule est équipé d'un indicateur de plaquette de frein mécanique/acoustique.</p> <ul style="list-style-type: none"> ► Faire vérifier les plaquettes de frein par un Concessionnaire smart agréé.

Déverrouillage/verrouillage manuel

Déverrouillage du véhicule

Il est possible de déverrouiller la porte du conducteur et le volet du réservoir de carburant en déverrouillant la porte du conducteur avec la clé. Le cylindre du verrou comporte un capuchon.

- Appuyer sur le bouton  sur la clé. Le système d'alarme anti-ivol* est désarmé.

i Si la pile du transmetteur dans la clé est déchargée, le système d'alarme anti-ivol* ne pourra plus être désarmé avec le bouton  sur la clé.

Pour le remplacement de la pile du transmetteur (► page 194).

Le déverrouillage du véhicule avec la clé et l'ouverture d'une porte ou du hayon déclenchera le système d'alarme anti-ivol* (► page 53).

Pour annuler l'alarme:

- Insérer la clé dans le commutateur de démarrage.
- Tourner la clé à la position **1** dans le commutateur de démarrage.

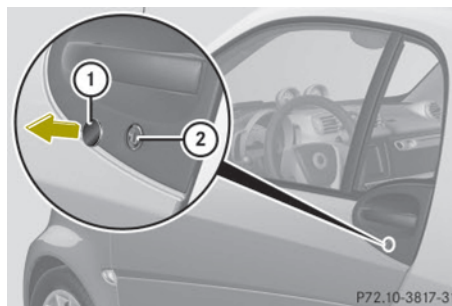

- Retirer le capuchon **1** du cylindre du verrou **2**.
- Déverrouiller la porte du conducteur. La porte du conducteur et le volet du réservoir de carburant sont déverrouillés.

i Pour déverrouiller centralement le véhicule, appuyer sur le commutateur de

* Equipement optionnel

déverrouillage central sur la console centrale supérieure (▷ page 29).

Verrouillage du véhicule

S'il est impossible de verrouiller le véhicule à l'aide de la télécommande et qu'une batterie de rechange du transmetteur n'est pas disponible, procéder comme suit:

- ▶ Ouvrir la porte du conducteur.
- ▶ Appuyer sur le commutateur de verrouillage central (▷ page 58).

Le témoin sur le commutateur de verrouillage central s'allume, lorsque le commutateur de démarrage est en position **1**.

Le témoin sur le commutateur de verrouillage central clignote, lorsque le commutateur de démarrage est en position **0**.

- ▶ Retirer la clé du commutateur de démarrage, la prendre avec soi et fermer toutes les portes.

Le véhicule est maintenant verrouillé et le système d'alarme antivol* est armé.

Fermeture du toit souple arrière

Si le toit décapotable arrière ne se verrouille pas correctement après l'avoir fermé, procéder de la façon suivante:

- ▶ Arrêter le véhicule dans un endroit sûr.
- ▶ Serrer le frein de stationnement.
- ▶ S'assurer que la clé est à la position **1** du commutateur de démarrage.

- ▶ Relever complètement le toit décapotable arrière.

Le toit décapotable arrière s'arrête en position déverrouillée.

- ▶ Dans un délai d'une minute, appuyer sur le symbole  du commutateur de toit

décapotable et le retenir pendant 15 secondes à deux reprises.

Le toit décapotable arrière ferme les crochets de verrouillage.

- ▶ Fermer complètement le toit décapotable escamotable.
- ▶ Faire vérifier le toit décapotable arrière chez un Concessionnaire smart agréé.

Remplacement de la batterie du transmetteur

Remarques

La pile du transmetteur de la télécommande est presque épuisée lorsque les feux de direction clignotent rapidement à neuf reprises d'affilée lors du verrouillage du véhicule.

- ⓘ Si la pile du transmetteur n'est pas remplacée après environ 100 fois de plus, il deviendra impossible de verrouiller ou de déverrouiller le véhicule à l'aide de la télécommande.

- ▶ Remplacer la pile du transmetteur.

ou

- ▶ Faire remplacer la pile du transmetteur chez un Concessionnaire smart.

ATTENTION

Les piles contiennent des matières nocives et corrosives. Par conséquent, conserver les piles hors de portée des enfants.

Si une pile est avalée par mégarde, consulter immédiatement un médecin.

Les batteries contiennent des substances nuisibles pour l'environnement si elles ne sont pas mises au rebut correctement. Le recyclage est la meilleure méthode pour disposer des batteries. Plusieurs états/provinces exigent que les vendeurs de batteries récupèrent les batteries usagées afin de les recycler.

* Equipement optionnel

Remplacement de la pile

Pile de remplacement: CR 2016 pile bouton

! Remplacer la pile du transmetteur de la télécommande au moins tous les deux ans. Autrement, la pile pourrait couler. La télécommande pourrait être endommagée.



P80.35-2408-31

- ▶ Insérer un objet approprié (par exemple une pièce de monnaie) dans la fente de l'oeillet du boîtier de la clé.
- ▶ Tourner délicatement la pièce de monnaie jusqu'à ce que la partie supérieure du boîtier ① se desserre.
- ▶ Ouvrir la partie supérieure du boîtier ① par le côté.



P80.35-2373-31

- ▶ Retirer la pile du transmetteur ② du circuit.
- !** Vérifier la polarité lors de l'insertion d'une nouvelle pile de transmetteur. Autrement, les pièces électriques du système pourraient être endommagées.

Lors de l'insertion des piles, s'assurer qu'elles sont propres et sans charpie.

- ▶ Insérer une nouvelle pile de transmetteur.
- ▶ Appuyer à nouveau sur les deux parties du boîtier de la clé.
- ▶ Vérifier le fonctionnement de la télécommande.

Remplacement des ampoules

Au sujet du remplacement des ampoules

Pour assurer la conduite sécuritaire du véhicule, la signalisation et l'éclairage extérieurs doivent être appropriés. Par conséquent, il est essentiel que toutes les ampoules et tous les feux fonctionnent correctement en tout temps.

Le bon réglage des phares est très important. Faire vérifier et rajuster les phares à intervalles réguliers, et lors du remplacement d'une ampoule. Contacter un Concessionnaire smart agréé pour le réglage des phares.

⚠ ATTENTION

Les ampoules et les douilles peuvent être très chaudes. Attendre que le feu se soit refroidi avant de changer l'ampoule. Autrement, des risques de brûlures sont possibles.

Conserver les ampoules hors de la portée des enfants.

Les lampes halogènes contiennent des gaz sous pression. Une ampoule peut exploser si l'utilisateur:

- touche ou manipule l'ampoule chaude
- échappe l'ampoule
- égratigne l'ampoule

Protéger les yeux et les mains.

- i** Si les phares ou les antibrouillards avant* sont embués de l'intérieur à la suite de l'humidité élevée, le fait de conduire le véhicule sur une certaine

>> Conseils pratiques.

* Equipement optionnel

distance avec les phares allumés devrait corriger la situation.

Notes sur le remplacement des ampoules:

- Utiliser seulement des ampoules du même type et au wattage spécifié.
- Éteindre l'éclairage avant de remplacer l'ampoule, pour éviter tout risque de court-circuit.
- Toujours utiliser un chiffon propre et sans charpie pour manipuler les ampoules.
- S'assurer d'avoir les mains sèches et non huileuses.
- Éviter de toucher l'ampoule à mains nues.
- Si l'ampoule récemment installée ne s'allume pas, contacter un Concessionnaire smart agréé.
- Faire remplacer les ampoules des antibrouillards avant* et les feux de circulation de jour DEL* chez un Concessionnaire smart agréé.

>> **Conseils pratiques.**

* Equipement optionnel

Aperçu des ampoules

Feux avant

Phare

Type

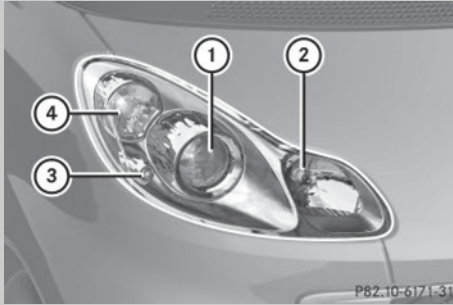

- ① Feux de croisement:
H7 (55 W)
- ② Feux de route
H7 (55 W)
- ③ Feu de stationnement et de gabarit
WY 5 W
- ④ Feu de direction
2 357 A

Antibrouillard avant*

Type



- ① Antibrouillard avant
H 11

Feu de direction

Type

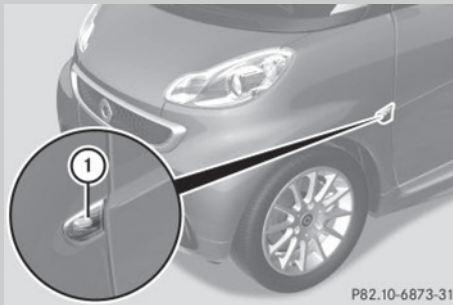

- ① Feu de direction
WY 5 W

>> Conseils pratiques.

* Equipement optionnel

Feux arrière

Unité de feu arrière

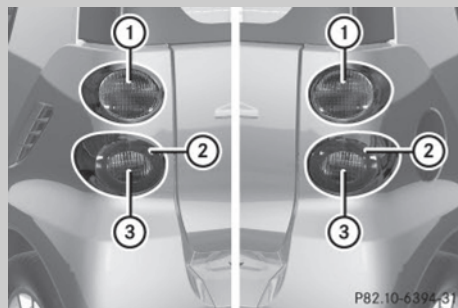

Type

- ① Feu de frein/feu arrière/feu de direction/feu de gabarit
12 V 21/5 W
- ② Réflecteur
-
- ③ Feu de recul
12 V 21 W

Feux de plaque d'immatriculation

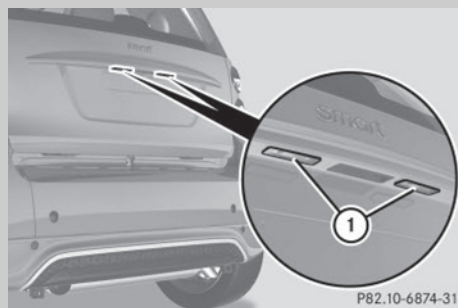

Type

- ① Feux de plaque d'immatriculation
C 5 W

Feu de freinage surélevé



Type

- ① Feu de freinage surélevé
W 16 W

Remplacement des ampoules pour les feux avant

Avant d'effectuer le remplacement d'une ampoule de phare avant, procéder comme suit:

- ▶ Tourner le commutateur d'éclairage extérieur à la position **0** (▷ page 69).
- ▶ Couper le contact.
- ▶ Ouvrir le volet d'entretien (▷ page 130).

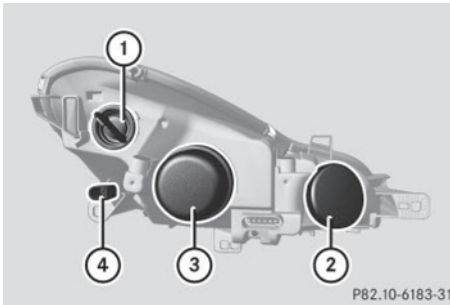

Phare gauche, (inverse pour le phare droit)

Ampoule de feu de stationnement et de gabarit

▶ Dépose:

Côté conducteur: Tourner la douille d'ampoule ④ vers l'extérieur.

Côté passager: Tourner la douille d'ampoule ④ vers l'extérieur.

- ▶ Sortir la douille d'ampoule ④ du logement du phare.
- ▶ Sortir l'ampoule hors de la douille d'ampoule ④.
- ▶ **Pose:** Insérer la nouvelle ampoule dans la douille d'ampoule ④.
- ▶ Insérer la douille d'ampoule ④ dans le logement du feu.
- ▶ Côté conducteur: Tourner la douille d'ampoule ④ vers l'intérieur.
- ▶ Côté passager: Tourner la douille d'ampoule ④ vers l'intérieur.

Ampoule des feux de croisement:

- ▶ **Dépose:** Retirer le couvercle des feux de croisement ③.
- ▶ Débrancher le connecteur électrique.
- ▶ Courber l'extrémité du ressort de retenue vers le bas et l'avant jusqu'à ce qu'il se dégrafe. Le replier vers l'arrière.
- ▶ Sortir l'ampoule du logement du phare.
- ▶ **Pose:** Insérer la nouvelle ampoule dans la douille d'ampoule.
- ▶ Plier le ressort de retenue vers l'avant.
- ▶ Courber l'extrémité du ressort de retenue vers l'avant, puis vers le haut et l'arrière pour l'agrafer.
- ▶ Brancher le connecteur électrique.
- ▶ Réinstaller le couvercle des feux de croisement ③.

Ampoule des feux de route

- ▶ **Dépose:** Retirer le couvercle des feux de route ②.
- ▶ Débrancher le connecteur électrique.
- ▶ Incliner la douille d'ampoule vers le bas et tirer pour la sortir.
- ▶ Sortir l'ampoule hors de la douille d'ampoule.
- ▶ **Pose:** Insérer la nouvelle ampoule dans la douille d'ampoule.
- ▶ Positionner l'ampoule de sorte que l'ergot de retenue de la plaque de base soit orienté vers le haut.
- ▶ Pousser l'ampoule dans la douille jusqu'à ce qu'elle soit complètement engagée.
- ▶ Brancher le connecteur électrique.
- ▶ Réinstaller le couvercle des feux de route ②.

Ampoule de feu de direction avant

- ▶ **Dépose:** Tourner la douille d'ampoule ① d'un quart de tour dans le sens

contraire des aiguilles d'une montre et la sortir de son logement.

- ▶ Appuyer délicatement sur l'ampoule et la tourner dans le sens contraire des aiguilles d'une montre.
- ▶ Sortir l'ampoule hors de la douille d'ampoule ①.

- ▶ **Pose:** Insérer la nouvelle ampoule dans la douille d'ampoule ①.

- ▶ Appuyer délicatement sur l'ampoule et la tourner dans le sens des aiguilles d'une montre.

- ▶ Insérer la douille d'ampoule ① dans le logement du feu.

La flèche sur la douille d'ampoule ① doit être alignée sur la ligne du logement du feu.

- ▶ Tourner la douille d'ampoule ① d'un quart de tour dans le sens des aiguilles d'une montre.

Ampoule de feu de direction latéral

- ▶ **Dépose:** Ouvrir la porte du côté correspondant.

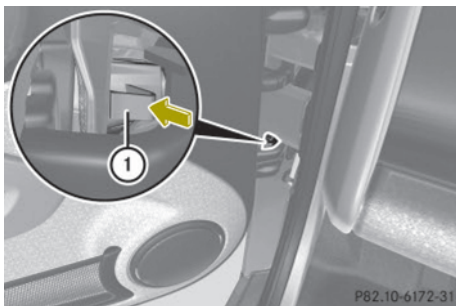

- ▶ Appuyer sur l'ergot de retenue ① en direction de la flèche jusqu'à ce que le logement du feu de direction se déclenche.
- ▶ Fermer la (les) porte(s).
- ▶ Utiliser un outil approprié pour desserrer le logement du feu de direction latéral de l'aile.

- ▶ Tourner la douille d'ampoule dans le sens contraire des aiguilles d'une montre et tirer pour la sortir de son logement.

- ▶ Sortir l'ampoule hors de la douille d'ampoule.

- ▶ **Pose:** Insérer la nouvelle ampoule dans la douille d'ampoule.

- ▶ Insérer la douille d'ampoule dans le logement du feu de direction latéral et la tourner dans le sens contraire des aiguilles d'une montre.

- ▶ Positionner le logement du feu de direction latéral sur l'aile.

- ▶ Appuyer délicatement sur le logement du feu de direction latéral.

L'engagement du logement du feu de direction latéral doit être confirmé par un déclic.

Remplacement des ampoules pour les feux arrière

Avant d'effectuer le remplacement d'une ampoule de feu arrière, procéder comme suit:

- ▶ Tourner le commutateur d'éclairage extérieur à la position 0 (▷ page 69).
- ▶ Couper le contact.

Unité de feu arrière

▶ Dépose:

- Coupé: Ouvrir le hayon supérieur.
- ▶ Ouvrir le hayon inférieur.
- ▶ Cabriolet: Ouvrir le toit décapotable arrière (▷ page 79).
- ▶ Retirer le couvercle latéral sur le côté approprié de l'espace de chargement.
- ▶ Replier la garniture vers l'avant, si nécessaire.

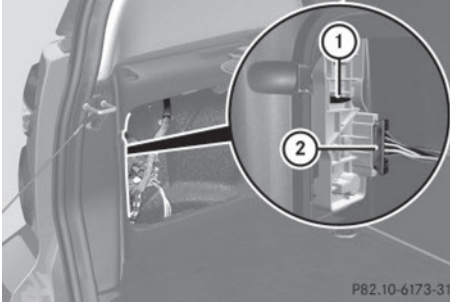

Support d'ampoule gauche illustré comme exemple

- ① Languette de retenue
- ② Connecteur électrique

- ▶ Pousser la languette de retenue ① au centre du support d'ampoule vers le haut.
- ▶ Sortir le support d'ampoule du logement du feu arrière.

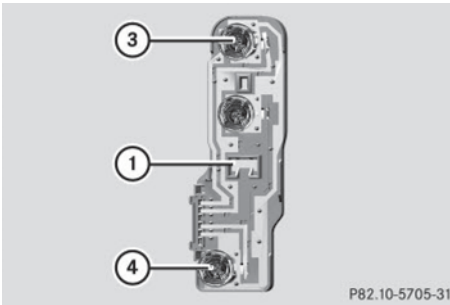

Support d'ampoule avec douilles d'ampoules (inverser pour le support d'ampoule droit)

- ① Languette de retenue
- ③ Ampoule de feux de freinage, arrière, de direction et de gabarit
- ④ Ampoule de feu de marche arrière

- ▶ Selon l'ampoule à remplacer, appuyer délicatement sur l'ampoule ③ ou ④ et la tourner dans le sens inverse des aiguilles d'une montre.
- ▶ Sortir l'ampoule hors de la douille d'ampoule.

- ▶ **Pose:** Insérer la nouvelle ampoule dans la douille.
- ▶ Appuyer délicatement sur l'ampoule et la tourner dans le sens des aiguilles d'une montre jusqu'à ce qu'elle s'engage.
- ▶ Insérer le support d'ampoule dans le logement du feu arrière.
- ▶ Appuyer délicatement sur le support d'ampoule.
Laisser la languette de retenue ① s'engager.
- ▶ Replier la garniture vers l'arrière, si nécessaire.
- ▶ Réinstaller le couvercle latéral dans l'espace de chargement.

Feu stop surélevé

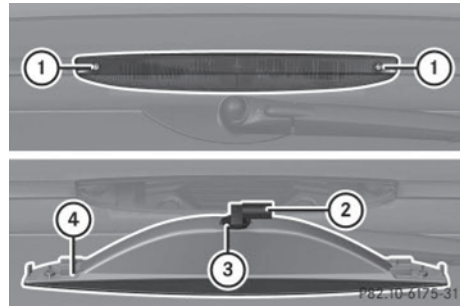

- ▶ **Dépose:** Dévisser les vis de retenue ①.
- ▶ Retirer le feu de freinage surélevé ④.
- ▶ Débrancher le connecteur électrique ② de la douille d'ampoule ③.
- ▶ Tourner l'ampoule dans le sens inverse des aiguilles d'une montre et la sortir de la douille.
- ▶ **Pose:** Installer en ordre inverse.

Feux de plaque d'immatriculation

⚠ ATTENTION

Les températures extérieures élevées, la circulation urbaine, la conduite en pente ainsi qu'un régime moteur élevé peuvent augmenter la température dans le compar-

timent moteur. Par conséquent, les alentours des fentes d'aération de la jupe arrière peuvent être chauds. Laisser refroidir le moteur avant de toucher cet endroit, pour éviter les brûlures.

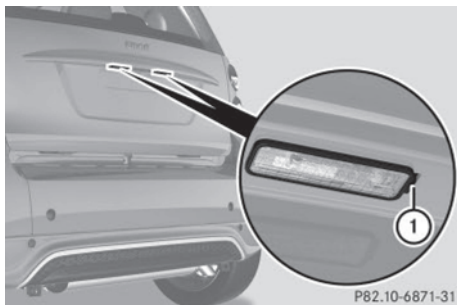

P82.10-6871-31

- ▶ Utiliser un outil approprié pour dégager le feu de plaque d'immatriculation au point de serrage ①.
- ▶ Dégraffer soigneusement le feu de plaque d'immatriculation.

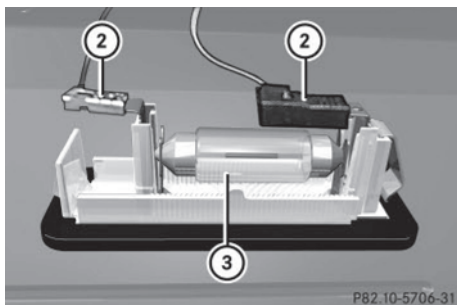

P82.10-5706-31

- ▶ Détacher les connecteurs électriques ②.
- ▶ Retirer l'ampoule ③.
- ▶ Insérer la nouvelle ampoule.
- ▶ Brancher les connecteurs électriques ②.
- ▶ Positionner le feu de plaque d'immatriculation sur le côté droit et appuyer délicatement sur le côté gauche.
Un déclic doit confirmer l'enclenchement des feux de plaque d'immatriculation.

Remplacement des ampoules de l'éclairage intérieur

Une ampoule 12 V 10 W doit être utilisée

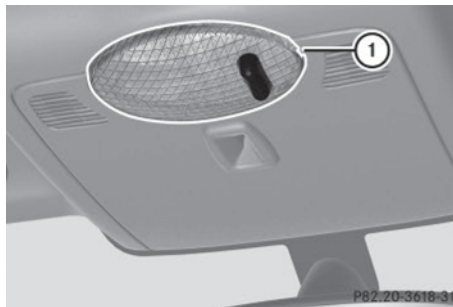

P82.20-3618-31

- ▶ **Dépose:** Utiliser un objet plat et soulever la lentille de la lampe ① du côté passager.

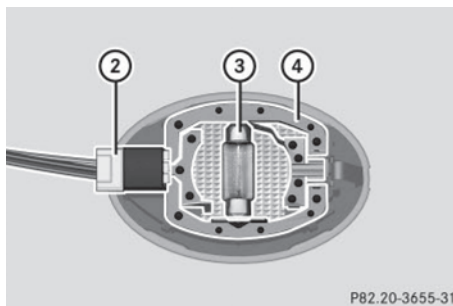

P82.20-3655-31

- ▶ Débrancher le connecteur électrique ② de la lampe intérieure.
- ▶ Retirer l'ampoule ③ du montage ④.
- ▶ **Pose:** Insérer la nouvelle ampoule.
- ▶ Brancher le connecteur ② à la lampe intérieure.
- ▶ Positionner la lentille dans l'ouverture à gauche et appuyer délicatement sur le côté droit.
Un déclic doit confirmer l'enclenchement de la lentille.

Remplacement des balais d'essuie-glace

Au sujet du remplacement des balais d'essuie-glace

⚠ ATTENTION

Par mesure de sécurité, désactiver les essuie-glaces et retirer la clé du commutateur d'allumage avant de remplacer les balais d'essuie-glace. Autrement, les essuie-glaces pourraient s'activer et causer des blessures.

⚠ ATTENTION

Les balais d'essuie-glace sont des éléments sujets à l'usure. Remplacer les balais d'essuie-glace au moins deux fois par année, de préférence au printemps et en automne. Autrement, les vitres ne seront pas nettoyées adéquatement. Par conséquent, le conducteur pourrait ne pas être en mesure d'évaluer les conditions de la circulation et causer un accident.

- ❗ Retenir le balai d'essuie-glace lorsque l'essuie-glace est ramené en place. En le relâchant, la force de l'impact du ressort tendeur risque de fissurer le pare-brise.

Ne pas permettre aux bras d'essuie-glace de toucher le verre du pare-brise à moins d'avoir des balais en place.

Il est recommandé de faire effectuer ce travail par un Concessionnaire smart agréé.

Afin d'assurer une bonne visibilité

- il est essentiel que les balais d'essuie-glace soient en parfaite condition
- nettoyer les balais d'essuie-glace avec un produit de nettoyage
- enlever toute saleté persistante avec une éponge ou une brosse

Balais d'essuie-glace de pare-brise

- ❗ Ne pas tirer sur les balais d'essuie-glace. Ils pourraient se déchirer.

Dépose

- ▶ Retirer la clé du commutateur de démarrage.

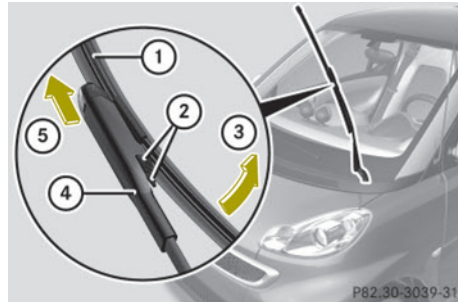

- ▶ Replier le bras d'essuie-glace (4) loin du pare-brise jusqu'à ce qu'il s'enclenche en place.
- ▶ Appuyer sur les ressorts de retenue (2) des deux côtés du balai d'essuie-glace (1).
- ▶ Replier le balai d'essuie-glace (1) loin du bras d'essuie-glace (4) en direction de la flèche (3).
- ▶ Retirer le balai d'essuie-glace (1) en direction de la flèche (5).

Pose

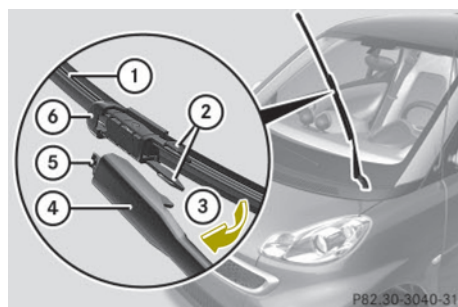

- ▶ En glissant l'onglet ⑤ dans l'ouverture ⑥, fixer le nouveau balai d'essuie-glace ① au bras d'essuie-glace.
- ▶ Replier l'essuie-glace ① vers le bras d'essuie-glace en direction de la flèche ③.
Les ressorts de retenue ② doivent s'enclencher de façon sonore ④.
- ▶ Vérifier si le balai d'essuie-glace ① est correctement retenu.
- ▶ Rabattre le bras d'essuie-glace vers l'arrière, pour qu'il repose sur le pare-brise.
S'assurer de tenir le bras de l'essuie-glace lorsqu'il est replié.

! S'assurer que les balais d'essuie-glace sont bien installés. Des balais d'essuie-glace mal installés peuvent causer des dommages au pare-brise.

Balai d'essuie-glace de lunette arrière

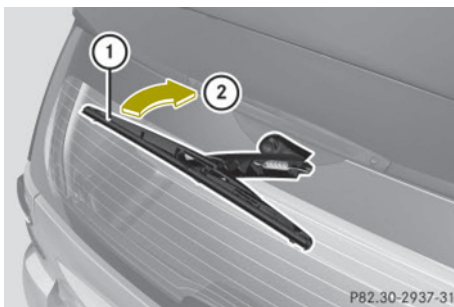

- ▶ **Dépose:** Replier le bras d'essuie-glace loin de la lunette arrière, jusqu'à l'enclenchement.
- ▶ Rabattre le balai d'essuie-glace ① loin du bras d'essuie-glace en direction de la flèche ② jusqu'à ce qu'il se désengage de son support.
- ▶ Retirer le balai d'essuie-glace ①.

- ▶ **Pose:** Pousser le nouveau balai d'essuie-glace sur le bras d'essuie-glace jusqu'à l'enclenchement.
- ▶ Replier le balai d'essuie-glace en position parallèle au bras d'essuie-glace.
- ▶ Replier le bras d'essuie-glace pour qu'il repose sur la lunette arrière.
S'assurer de tenir l'essuie-glace en rabattant le bras d'essuie-glace.

! Vérifier que le balai d'essuie-glace est bien installé. Un balai d'essuie-glace mal installé pourrait endommager la lunette arrière.

Réglage des gicleurs de jets d'eau

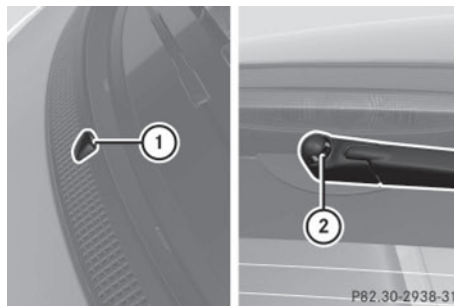

- ① Gicleurs de jets d'eau avant
- ② Gicleurs de jets d'eau arrière

- ▶ **Réglage:** Utiliser une aiguille pour déplacer les gicleurs de jets d'eau ① ou ② vers la gauche, la droite, en haut ou en bas.
- i** Vérifier le réglage des gicleurs de jets d'eau à intervalles réguliers. Le réglage des gicleurs de jets d'eau est approprié lorsque le jet d'eau est dirigé vers le centre du pare-brise ou de la lunette arrière.

Pneu à plat

Préparation du véhicule

Dans l'éventualité où ce type de problème survient avec les pneus du véhicule, mettre en marche les feux de détresse, ralentir prudemment et quitter la route avec prudence.

- ▶ Stationner le véhicule sur une surface dure et horizontale, aussi loin que possible de la circulation.
- ▶ S'assurer que la soupape du pneu endommagé se trouve sous l'axe horizontal du moyeu de la roue.
- ▶ Serrer le frein de stationnement.
- ▶ Tourner le volant de direction de sorte que les roues avant pointent directement vers l'avant.
- ▶ Déplacer le levier sélecteur de vitesses à la position de stationnement **P**.
- ▶ Arrêter le moteur.
- ▶ Retirer la clé du commutateur de démarrage et prendre la clé avec soi.
- ❗ N'ouvrir les portes que s'il est sécuritaire de le faire.
- ▶ Faire sortir les passagers à une distance sécuritaire de la route.

Utilisation de la trousse de réparation de pneu

⚠ Selon le type de dommage au pneu, le scellant du pneu pourrait endommager le capteur du système de surveillance de la pression des pneus (TPMS)*. De tels dommages ne sont pas couverts par la garantie limitée smart.

Lors du remplacement du pneu endommagé, faire aussi vérifier les capteurs TPMS* pour s'assurer de leur bon fonctionnement. Si un capteur est endommagé, le système TPMS* ne fonctionnera pas adéquatement. Le capteur doit être

remplacé chez un Concessionnaire smart agréé sans tarder.

- ❗ Selon la date de production du véhicule, il sera équipé de la version 1 ou de la version 2 du nécessaire de réparation de pneu. S'assurer de référer à la description du nécessaire de réparation de pneu dans le véhicule avant de sceller un pneu.

Le nécessaire de réparation de pneus peut servir à sceller la crevaison jusqu'à une profondeur d'environ 4 mm (0,16 po) sur la semelle.

Le nécessaire de réparation de pneus permet de conduire le véhicule sur un pneu scellé jusqu'au Concessionnaire smart agréé le plus près.

- ▶ Faire remplacer le pneu scellé par un Concessionnaire smart agréé.

ATTENTION

Éviter que le contenu du scellant à pneu ne vienne en contact avec les cheveux, les yeux ou les vêtements. Le scellant à pneu est nocif si inhalé, avalé ou absorbé par la peau. Il peut causer l'irritation de la peau, des yeux et des voies respiratoires. Dans la mesure du possible, porter des gants pour manipuler ce produit.

Tout contact du produit avec les yeux ou la peau doit être rincé immédiatement à grande eau.

Si les vêtements viennent en contact avec le scellant à pneu, se changer dans les plus brefs délais.

En cas de réaction allergique ou de démangeaison, consulter un médecin immédiatement.

Remarques

- Les petites perforations sur les pneus, particulièrement celles dans la semelle

* Equipement optionnel

peuvent être scellées avec le scellant à pneu.

- Ce produit peut être utilisé à des températures ambiantes entre 20 °C (4°F) à +40 °C (104°F).
 - Ne retirer aucun objet étranger tel que clous ou vis qui ont pénétré dans le pneu.
 - Ne pas utiliser le scellant à pneu si le pneu a été endommagé par la conduite avec une pression insuffisante (par exemple, e.g. bosses, coupures, fissures etc. sur le pneu).
 - Permettre au scellant à pneu de sécher, ensuite l'enlever.
 - Laver immédiatement, à l'aide d'un chiffon humide, toutes les surfaces peintes qui sont entrées en contact avec le scellant à pneu.
 - Éviter le contact du scellant à pneu avec la peau et les yeux.
 - Ne pas avaler le scellant à pneu.
 - Permettre au scellant à pneu, à l'intérieur du pneu endommagé, de sécher et en disposer avec le pneu.
 - Ne pas utiliser le scellant à pneu après la date de péremption (voir le dessus du contenant).
- S'en procurer un plus récent chez un Concessionnaire smart agréé.

⚠ ATTENTION

Le scellant à pneus est un dispositif de réparation temporaire. Il ne peut pas être utilisé pour réparer les coupures ou perforations de plus de 4 mm (0,16 po) et les dommages causés par la conduite sur des pneus extrêmement dégonflés ou à plat, ou sur une jante endommagée.

Ne pas conduire le véhicule dans de telles circonstances.

En cas d'incertitude au sujet de l'état du pneu ou pour obtenir tout autre renseignement sur sa fiabilité, contacter le Concessionnaire smart agréé le plus près ou appeler l'Assistance routière.

⚠ ATTENTION

Se confirmer aux instructions suivantes lors de l'utilisation du nécessaire de réparation des pneus. En cas de doute sur l'exécution compétente de cette réparation, ne pas utiliser ce nécessaire. Appeler plutôt l'assistance routière.

⚠ ATTENTION

Conserver le scellant à pneus hors de portée des enfants. S'il est avalé, rincer la bouche immédiatement à grande eau et boire une grande quantité d'eau.

Ne pas faire vomir!

Consulter immédiatement un médecin.

Garder éloigné de toute source de chaleur, étincelles ou flamme nue. Ne pas fumer.

Scellement du pneu (Version 1)

- ▶ Sortir la trousse de réparation du pneu du dégagement pieds du passager (▷ page 174).
- ▶ Soulever le couvercle de la trousse de réparation du pneu.

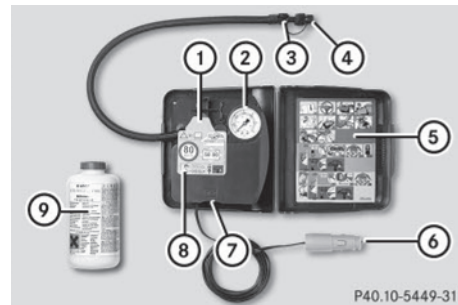

- ① Rabat
- ② Manomètre
- ③ Vis de ventilation
- ④ Boyau de remplissage avec arrêteur
- ⑤ Étiquettes d'instructions
- ⑥ Prise électrique
- ⑦ Commutateur de pompe à air électrique

- ⑧ Autocollant
- ⑨ Contenant du scellant à pneu
- ▶ Enlever l'étiquette ⑧ de la trousse de réparation du pneu.
- ▶ Apposer l'autocollant ⑧ à un endroit facilement visible pour le conducteur sur le combiné d'instruments.
- ▶ Dérouler la prise électrique ⑥ et le boyau de remplissage ④.

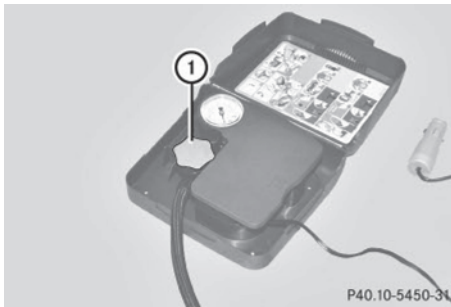

- ▶ Dévisser le rabat ①.
- ▶ Dévisser le couvercle du contenant de scellant à pneu ⑨. S'assurer de ne pas endommager le sceau en aluminium.

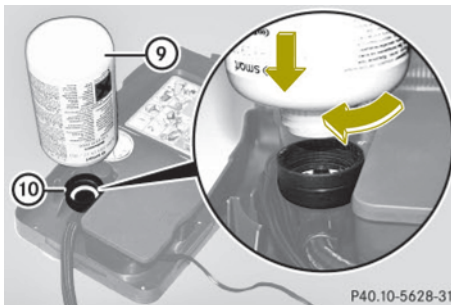

- ▶ Visser le contenant du scellant à pneu ⑨ sur le rabat ⑩.
- S'assurer que le contenant est bien sur le rabat. Ceci perce le sceau d'aluminium du contenant de scellant à pneu.
- ▶ Dévisser le bouchon de valve de la soupape du pneu endommagé.

- ▶ Fermer la vis de ventilation ③.
- ▶ Enlever l'arrêtoir du boyau de remplissage ④.

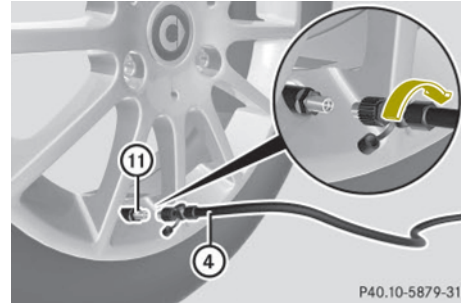

- ▶ Visser l'extrémité du boyau de remplissage ④ sur la valve du pneu ⑪.
- ▶ Insérer la prise électrique ⑥ dans la prise électrique auxiliaire (> page 123).
- ▶ Insérer la clé dans le commutateur de démarrage et la tourner en position 1.

i La batterie du véhicule est drainée par le recours à la pompe à air électrique. Par conséquent, laisser tourner le moteur - à l'extérieur - pendant le gonflage du pneu.



- ▶ Appuyer **I** sur le commutateur de pompe à air ⑦.
- La pompe à air électrique est en fonction et gonfle le pneu.
- i** Le scellant est d'abord pompé dans le pneu. La pression peut brièvement augmenter. Ceci est normal et ne constitue

pas un signe d'anomalie. Ne pas mettre hors fonction la pompe à air électrique.

- ▶ Laisser la pompe à air électrique gonfler le pneu pendant dix minutes au maximum.

Le manomètre ② devrait afficher une pression d'au moins 180 kpa (1.8 bar, 26 psi).

! Ne pas faire fonctionner la pompe à air électrique pendant plus de dix minutes sans interruption. Autrement, elle pourrait chauffer.

La pompe à air électrique peut être utilisée à nouveau, lorsqu'elle est refroidie.

- ▶ Si la pression de gonflage d'un pneu d'au moins 180 kpa (1.8 bar, 26 psi) n'est pas atteinte, désactiver la pompe à air électrique en appuyant sur 0 sur le commutateur de la pompe à air électrique ⑦.
- ▶ Dévisser l'extrémité du boyau de remplissage ④ de la valve du pneu ⑪.
- ▶ Après avoir dégagé les alentours du véhicule, faire avancer ou reculer le véhicule très lentement sur une distance d'environ 10 m (30 pi).

Cette manoeuvre permet de répartir uniformément le produit de scellage à l'intérieur du pneu.

- ▶ Visser l'extrémité du boyau de remplissage ④ sur la valve du pneu ⑪.
- ▶ Gonfler à nouveau le pneu.

⚠ AVERTISSEMENT

Si la pression de gonflage d'un pneu de 180 kpa (1.8 bar, 26 psi) n'est pas atteinte, le pneu est trop sérieusement endommagé pour le réparer adéquatement avec le scellant du pneu.

En pareil cas, le scellant du pneu ne pourra pas sceller adéquatement le pneu.

Ne pas conduire le véhicule.

Contactez le Concessionnaire smart agréé le plus près ou appelez l'Assistance routière.

- ▶ Après avoir atteint une pression de gonflage du pneu d'au moins 180 kpa (1.8 bar, 26 psi), appuyer sur 0 sur le commutateur de la pompe à air électrique ⑦.

La pompe à air électrique se mettra alors hors fonction.

- ▶ Tourner la clé à la position 0 du commutateur de démarrage.
- ▶ Dévisser l'extrémité du boyau de remplissage ④ de la valve du pneu ⑪.
- ▶ Brancher le boyau de remplissage à l'arrière.
- ▶ Le contenant du scellant à pneu ⑨ reste vissé sur le rabat ⑩.
- ▶ Remettre en place la trousse de réparation du pneu dans le véhicule.
- ▶ Rouler immédiatement avec le véhicule. Cette manoeuvre permet de répartir uniformément le produit de scellage à l'intérieur du pneu.

⚠ ATTENTION

La vitesse du véhicule ne doit pas excéder 80 km/h (50 m/h). Une réparation avec un scellant à pneu n'est pas conçue pour des vitesses supérieures.

Apposer l'autocollant à un endroit facilement visible pour le conducteur sur le combiné d'instruments.

Les caractéristiques de tenue de route du véhicule peuvent changer. Adapter votre conduite en conséquence.

- ▶ Après avoir conduit une distance de 3 km (1,8 milles) ou dix minutes, arrêter le véhicule et sortir en prenant toutes les précautions de sécurité appropriées.
- ▶ Sortir le nécessaire de réparation de pneus du véhicule.

- ▶ Visser l'extrémité du boyau de remplissage ④ sur la valve du pneu ⑪.
- ▶ Vérifier la pression de gonflage à l'aide du manomètre ②.

AVERTISSEMENT

Si la pression des pneus a chuté sous 130 kpa (1.3 bar, 19 psi), ne pas poursuivre la route.

Stationner le véhicule en sécurité loin de la route et contacter le Concessionnaire smart agréé le plus près ou l'Assistance routière.

Faire remplacer le pneu endommagé.

- ▶ Si la pression de gonflage du pneu est au moins de 130 kpa (1.3 bar, 19 psi), gonfler ou dégonfler le pneu à la pression de gonflage recommandée (voir l'étiquette d'information sur les pneus et la charge au montant B de la porte du conducteur).
 - Pour augmenter la pression de gonflage: Activer la pompe à air électrique.
 - Pour diminuer la pression de gonflage du pneu: Ouvrir la vis de ventilation ③. Vérifier à nouveau la pression de gonflage du pneu avec le manomètre de la pompe à air électrique.
 - ▶ Après avoir vérifié la pression de gonflage du pneu, dévisser l'extrémité du boyau de remplissage ④ de la valve du pneu ⑪.
 - ▶ Revisser le bouchon de valve sur la valve du pneu.
 - ▶ Brancher le boyau de remplissage à l'arrière.
 - ▶ Remettre en place la trousse de réparation du pneu dans le véhicule.
- !** Le fabricant n'est pas en mesure d'assurer que toutes les crevaisons seront réparées avec la trousse de réparation de pneu, notamment les perforations plus grandes qu'environ 4 mm (0,16 po) ou éloignées de la semelle du pneu.

Le fabricant n'est pas responsable des dommages encourus par l'utilisation inappropriée de la trousse de réparation de pneu.

ATTENTION

Respecter les pressions de gonflage recommandées.

Ne pas sous-gonfler les pneus. Des pneus sous-gonflés s'usent excessivement ou irrégulièrement, affectent négativement la tenue de route et la consommation de carburant et sont plus susceptibles d'éclater en raison de la surchauffe.

Ne pas surgonfler les pneus. Des pneus trop gonflés affectent négativement la maniabilité et le confort routier, s'usent irrégulièrement, accroissent la distance de freinage, sont sujets au dégonflage soudain (éclatement) et plus susceptibles d'être endommagés par les débris, nids de poule, etc.

Ne pas surcharger les pneus en excédant la charge limite indiquée sur l'étiquette d'information sur les pneus et la charge apposée au montant B de la porte du conducteur. La surcharge des pneus peut entraîner la surchauffe et possiblement l'éclatement. La surcharge des pneus peut aussi entraîner des problèmes de maniabilité ou de direction, ou la défaillance des freins.

- ▶ Conduire jusqu'au Concessionnaire smart agréé le plus près, pour faire remplacer le pneu endommagé.
- ▶ Contacter un Concessionnaire smart agréé dès que possible afin d'obtenir un nouveau boyau de remplissage et un nouveau contenant de scellant à pneu.
- ▶ Rapporter le matériel utilisé de scellage du pneu chez le Concessionnaire smart agréé, qui en disposera comme il se doit.
- ▶ Remplacer le contenant de scellage du pneu tous les 4 ans. Les contenants de

remplacement sont disponibles chez tout Concessionnaire smart agréé.

⚠ ATTENTION

Après avoir changé un pneu, contacter un Concessionnaire smart agréé pour s'assurer que les boulons de fixation de la roue sont bien serrés. Autrement, les roues pourraient se détacher. Chaque boulon doit être serré à un couple de 110 Nm (81 lb-pi).

>> Conseils pratiques.

Scellement du pneu (Version 2)

- ▶ Sortir la trousse de réparation du pneu du dégagement pieds du passager (▷ page 174).

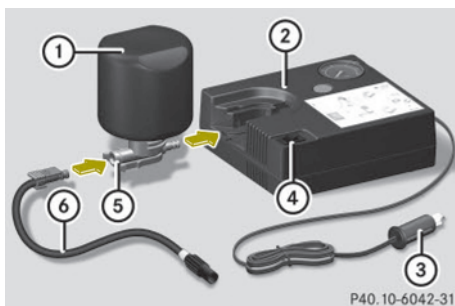

- ▶ Prendre la prise électrique ③ et le boyau de remplissage ⑥ dans le bas du logement de la pompe à air électrique.
- ▶ Engager la prise jaune du boyau de remplissage ⑥ dans l'ouverture dans le capuchon jaune de fermeture ⑤.
- ▶ Avec la rondelle d'étanchéité vers le logement de la pompe à air électrique, insérer le capuchon de fermeture jaune ⑤ dans l'appareil ②.
- ▶ Pousser le contenant de scellant ① dans l'appareil ② jusqu'à ce que les deux crochets du capuchon de fermeture jaune ⑤ s'engage.

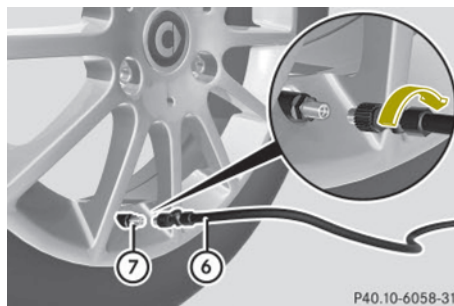

P40.10-6058-31

- ▶ Dévisser le capuchon de valve ⑦ du pneu endommagé.
- ▶ Visser l'extrémité du boyau de remplissage ⑥ sur la valve du pneu ⑦.
- ▶ Insérer la prise électrique ③ dans la prise électrique auxiliaire (▷ page 123).
- ▶ Insérer la clé dans le commutateur de démarrage et la tourner en position 1.

i La batterie du véhicule est drainée par l'utilisation de la pompe à air électrique. Par conséquent, laisser tourner le moteur - à l'extérieur - pendant le gonflage du pneu.

- ▶ Appuyer sur **ON** sur le commutateur de la pompe à air électrique ④. La pompe à air électrique est en fonction et gonfle le pneu.

i Le scellant est d'abord pompé dans le pneu. La pression peut brièvement augmenter. Ceci est normal et ne constitue pas un signe d'anomalie. Ne pas mettre hors fonction la pompe à air électrique.

- ▶ Laisser la pompe à air électrique gonfler le pneu pendant dix minutes au maximum.

Le manomètre devrait afficher une pression d'au moins 200 kpa (2.0 bar, 29 psi).

! Ne pas faire fonctionner la pompe à air électrique pendant plus de dix minutes sans interruption. Autrement, elle pourrait chauffer.

La pompe à air électrique peut être utilisée à nouveau, lorsqu'elle est refroidie.

- ▶ Si la pression de gonflage d'un pneu d'au moins 200 kPa (2.0 bar, 29 psi) n'est pas atteinte, désactiver la pompe à air électrique en appuyant sur **OFF** sur le commutateur de la pompe à air électrique ④.
- ▶ Dévisser l'extrémité du boyau de remplissage ④ de la valve du pneu ⑦.
- ▶ Après avoir dégagé les alentours du véhicule, faire avancer ou reculer le véhicule très lentement sur une distance d'environ 10 m (30 pi). Cette manoeuvre permet de répartir uniformément le produit de scellage à l'intérieur du pneu.
- ▶ Visser l'extrémité du boyau de remplissage ④ sur la valve du pneu ⑦.
- ▶ Gonfler à nouveau le pneu.

⚠ AVERTISSEMENT

Si la pression de gonflage d'un pneu de 200 kPa (2.0 bar, 29 psi) n'est pas atteinte, le pneu est trop sérieusement endommagé pour le réparer adéquatement avec le scellant du pneu.

En pareil cas, le scellant à pneu ne pourra pas sceller adéquatement le pneu.

Ne pas conduire le véhicule.

Contactez le Concessionnaire smart agréé le plus près ou appeler l'Assistance routière.

- ▶ Après avoir atteint une pression de gonflage du pneu d'au moins 200 kPa (2.0 bar, 29 psi), appuyer sur **OFF** sur le commutateur de la pompe à air électrique ④.
- La pompe à air électrique se mettra alors hors fonction.
- ▶ Tourner la clé à la position **0** du commutateur de démarrage.

- ▶ Dévisser l'extrémité du boyau de remplissage ④ de la valve du pneu ⑦.
- ▶ Remettre en place la trousse de réparation du pneu dans le véhicule.
- ▶ Rouler immédiatement avec le véhicule. Cette manoeuvre permet de répartir uniformément le produit de scellage à l'intérieur du pneu.

⚠ ATTENTION

La vitesse du véhicule ne doit pas excéder 80 km/h (50 m/h). Une réparation avec un scellant à pneu n'est pas conçue pour des vitesses supérieures.

Apposer l'autocollant à un endroit facilement visible pour le conducteur sur le combiné d'instruments.

Les caractéristiques de tenue de route du véhicule peuvent changer. Adapter votre conduite en conséquence.

- ▶ Après avoir conduit une distance de 3 km (1,8 milles) ou dix minutes, arrêter le véhicule et sortir en prenant toutes les précautions de sécurité appropriées.
- ▶ Sortir le nécessaire de réparation de pneus du véhicule.
- ▶ Visser l'extrémité du boyau de remplissage ④ sur la valve du pneu ⑦.

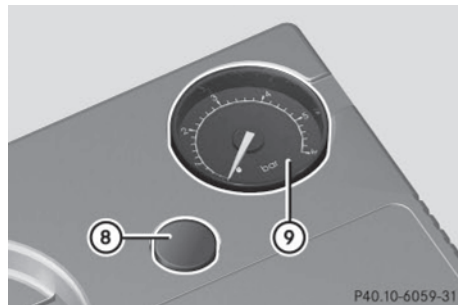

- ▶ Vérifier la pression de gonflage à l'aide du manomètre ⑨.

⚠ AVERTISSEMENT

Si la pression des pneus a chuté sous 130 kpa (1.3 bar, 19 psi), ne pas poursuivre la route.

Stationner le véhicule en sécurité loin de la route et contacter le Concessionnaire smart agréé le plus près ou l'Assistance routière.

Faire remplacer le pneu endommagé.

>> Conseils pratiques.

- ▶ Si la pression de gonflage du pneu est au moins de 130 kpa (1.3 bar, 19 psi), gonfler ou dégonfler le pneu à la pression de gonflage recommandée (voir l'étiquette d'information sur les pneus et la charge au montant B de la porte du conducteur).
 - Pour augmenter la pression de gonflage: Activer la pompe à air électrique.
 - Pour diminuer la pression de gonflage du pneu: Appuyer sur le bouton de dégonflage ⑧. Vérifier à nouveau la pression de gonflage du pneu avec le manomètre de la pompe à air électrique ⑨.
- ▶ Lorsque la pression de gonflage du pneu est correcte, dévisser l'extrémité du boyau de remplissage ④ de la valve du pneu ⑦.
- ▶ Revisser le bouchon de valve sur la valve du pneu.

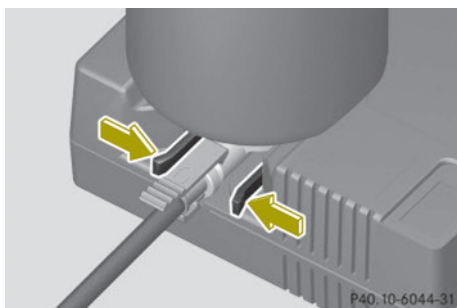

- ▶ Pour détacher le contenant de scellant à pneu ① de la pompe à air électrique, appuyer sur les deux languettes.
- ▶ Tirer le contenant de scellant à pneu ① en dehors de la fixation ②.
Le boyau de remplissage ④ demeure sur le contenant de scellant à pneu ①.
- ▶ Remettre en place la trousse de réparation du pneu dans le véhicule.

⚠ Le fabricant n'est pas en mesure d'assurer que toutes les crevaisons seront réparées avec la trousse de réparation de pneu, notamment les perforations plus grandes qu'environ 4 mm (0,16 po) ou éloignées de la semelle du pneu. Le fabricant n'est pas responsable des dommages encourus par l'utilisation inappropriée de la trousse de réparation de pneu.

⚠ ATTENTION

Respecter les pressions de gonflage recommandées.

Ne pas sous-gonfler les pneus. Des pneus sous-gonflés s'usent excessivement ou irrégulièrement, affectent négativement la tenue de route et la consommation de carburant et sont plus susceptibles d'éclater en raison de la surchauffe.

Ne pas surgonfler les pneus. Des pneus trop gonflés affectent négativement la maniabilité et le confort routier, s'usent irrégulièrement, accroissent la distance de freinage, sont sujets au dégonflage soudain (éclatement) et plus susceptibles d'être endommagés par les débris, nids de poule, etc.

Ne pas surcharger les pneus en excédant la charge limite indiquée sur l'étiquette d'information sur les pneus et la charge apposée au montant B de la porte du conducteur. La surcharge des pneus peut entraîner la surchauffe et possiblement l'éclatement. La surcharge des pneus peut aussi entraîner des problèmes de mania-

bilité ou de direction, ou la défaillance des freins.

- ▶ Conduire jusqu'au Concessionnaire smart agréé le plus près, pour faire remplacer le pneu endommagé.
- ▶ Contacter un Concessionnaire smart agréé dès que possible afin d'obtenir un nouveau boyau de remplissage et un nouveau contenant de scellant à pneu.
- ▶ Rapporter le matériel utilisé de scellement du pneu chez le Concessionnaire smart agréé, qui en disposera comme il se doit.
- ▶ Remplacer le contenant de scellage du pneu tous les 4 ans. Les contenants de remplacement sont disponibles chez tout Concessionnaire smart agréé.

⚠ ATTENTION

Après avoir changé un pneu, contacter un Concessionnaire smart agréé pour s'assurer que les boulons de fixation de la roue sont bien serrés. Autrement, les roues pourraient se détacher. Chaque boulon doit être serré à un couple de 110 Nm (81 lb-pi).

Changement de roue

Préparation du véhicule

- ▶ Stationner le véhicule sur une surface plane et dure autant que possible.
- ▶ Activer les feux de détresse.
- ▶ Tourner le volant de direction de sorte que les roues avant pointent directement vers l'avant.
- ▶ Serrer le frein de stationnement.
- ▶ Déplacer le levier sélecteur de vitesses à la position de stationnement **P**.
- ▶ Arrêter le moteur.
- ▶ Faire sortir les passagers à une distance sécuritaire de la route.

Dépose de la roue

⚠ ATTENTION

Lorsque le véhicule est soulevé sur le cric, utiliser uniquement un cric approprié. Suivre les directives d'installation sécuritaire du fabricant.

Le cric est prévu exclusivement pour soulever le véhicule à l'emplacement des tubulures de levage situées de chaque côté du véhicule.

Le cric sert uniquement à lever le véhicule brièvement pour des changements de roue. Il n'est pas destiné à effectuer du travail d'entretien sous le véhicule. Pour éviter le risque de blessure, utiliser le cric uniquement pour procéder à un remplacement de roue.

Ne jamais se placer sous le véhicule lorsqu'il est supporté par le cric. Garder les mains et les pieds loin de la zone sous le véhicule soulevé. Toujours abaisser le véhicule sur des supports suffisamment forts avant de travailler sous le véhicule. Toujours serrer fermement le frein de stationnement et bloquer les roues avec des cales ou autres objets appropriés avant de soulever le véhicule avec le cric. Ne pas desserrer le frein de stationnement pendant que le véhicule est soulevé.

S'assurer que le sol sur lequel reposent le véhicule et le cric est solide, de niveau et n'est pas glissant. Si nécessaire, utiliser un grand tapis antidérapant. Sur des surfaces glissantes, comme des planchers en tuile, un tapis antidérapant devrait être utilisé, par exemple un tapis de caoutchouc.

Ne pas utiliser de blocs de bois ou objets similaires pour supporter le cric. Autrement, le cric ne pourra pas être suffisamment fort s'il n'est pas à sa hauteur maximale.

Le cric doit toujours être en position verticale lorsqu'utilisé. Toujours tenter d'utiliser le cric sur une surface plane. Si

>> **Conseils pratiques.**

le cric n'est pas positionné correctement dans la tubulure de levage, le véhicule peut tomber du cric et blesser sérieusement ou fatalement le conducteur et les autres.

Ne jamais démarrer le moteur quand le véhicule est soulevé.

Observer également les indications sur le cric.

>> Conseils pratiques.

- ▶ S'assurer d'avoir un cric approprié¹⁸, une clé à roue¹⁸ et une cale de roue¹⁸. Contacter un Concessionnaire smart agréé pour l'information requise sur le cric et la clé à roue.
- ▶ Préparer le véhicule tel que décrit (> page 213).
- ▶ S'assurer que le sol est plat.

Empêcher le véhicule de rouler en bloquant les roues avec des cales ou autres objets appropriés:

- ▶ Placer une cale de roue ou autre objet approprié devant et une autre cale de roue ou autre objet approprié derrière la roue diagonalement opposée à la roue à changer.

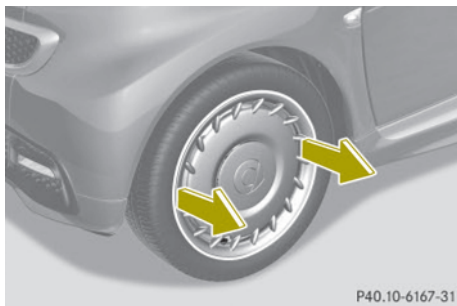

Jante en acier avec enjoliveur

- ▶ **Véhicules avec enjoliveur sur jante d'acier:** Enlever l'enjoliveur de la jante.

Au besoin, utiliser un outil approprié pour soulever l'enjoliveur de roue.

- ▶ Sur la roue à changer, desserrer mais ne pas retirer les boulons de roue (environ un tour complet avec la clé à roue).

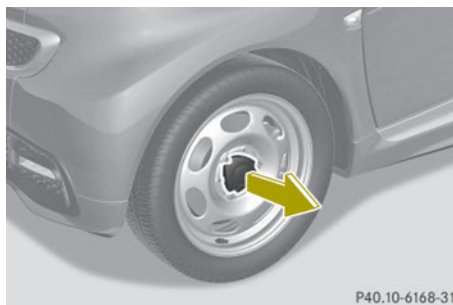

Jante en acier avec capuchon de garniture de roue

- ▶ **Véhicules avec enjoliveur à garniture sur jante d'acier:** Sur la roue à changer, desserrer mais ne pas encore retirer les boulons de roue (environ un tour complet avec la clé à roue).

- ▶ Retirer l'enjoliveur à garniture.

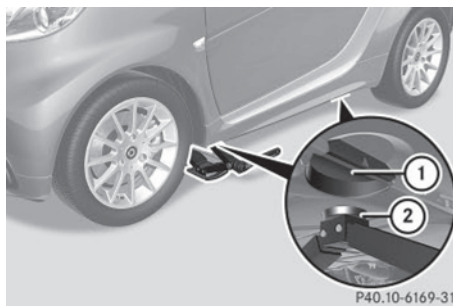

- ▶ Placer le cric ② sous la tubulure de levage ① de sorte qu'il soit toujours vertical comme l'indique la vue de côté, même si le véhicule est stationné en pente.

Les tubulures de levage sont identifiées par les cavités en relief près des seuils de portes.

¹⁸ Non inclus et non disponible en équipement usine

❗ Ne placer le cric que sur les tubulures de levage prévues. Sinon, le véhicule risque d'être endommagé.

- ▶ Soulever le véhicule jusqu'à ce que la roue soit au maximum à 3 cm (1,2 po) du sol.
- ▶ Devisser et retirer les boulons de roue.

❗ Ne pas placer de boulons de roue dans le sable ou la saleté. Des dommages peuvent être causés aux boulons de roue et aux filets du moyeu de roue.

- ▶ Retirer la roue.

Pose de la roue

⚠ ATTENTION

Toujours remplacer les boulons de roue endommagés ou rouillés.

Ne jamais huiler ni graisser les boulons de roue.

Les filets de moyeu de roue endommagés devraient être réparés immédiatement. Ne pas poursuivre la route dans ces circonstances! Contacter un Concessionnaire smart agréé ou appeler l'Assistance routière.

Les boulons de roue erronés ou les boulons de roue incorrectement serrés peuvent causer la perte de la roue. Ceci peut causer un accident. S'assurer d'utiliser les bons boulons de roue.

⚠ ATTENTION

Utiliser uniquement les boulons de roue d'équipement d'origine smart. D'autres boulons risquent de se desserrer.

Ne pas serrer les boulons de roue quand le véhicule est soulevé. Autrement, le véhicule risque de retomber du cric.

- ▶ Nettoyer les surfaces de la roue et du moyeu de roue.

❗ Pour éviter les dommages à la peinture, placer la roue à plat contre le moyeu et

la maintenir en place lors de l'installation du premier boulon de roue.

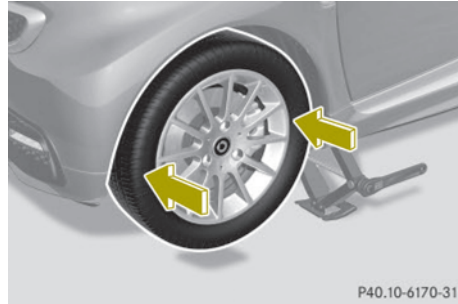

P40.10-6170-31

- ▶ Guider la roue de secours sur le moyeu de roue et pousser.
- ▶ Insérer deux boulons de roue et les serrer légèrement.
- ▶ **Véhicules avec enjoliveur à garniture sur jante en acier:** Installer l'enjoliveur de façon à ce qu'il soit retenu par les deux boulons de roue.
- ▶ Installer le dernier boulon de roue et serrer légèrement.
- ▶ Abaisser le véhicule jusqu'à ce qu'il repose complètement sur son propre poids.
- ▶ Enlever le cric.
- ▶ Serrer les boulons de roue. Respecter un couple de serrage de 80 lb-pi (110 Nm).

⚠ ATTENTION

Faire vérifier le couple de serrage après tout changement de roue. Les roues risquent de se détacher si elles ne sont pas serrées au couple de 110 Nm (80 lb-pi).

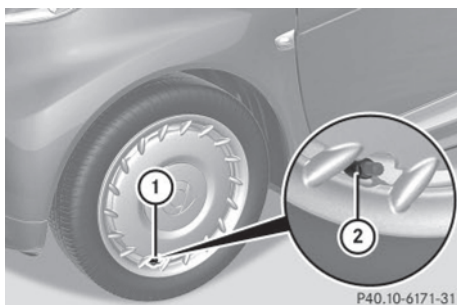

Jante en acier avec enjoliveur

- ▶ **Véhicule avec enjoliveur sur jante en acier:** Positionner l'orifice ① de sorte que la valve ② passe à travers l'enjoliveur de roue.
- ▶ Avec les deux mains, pousser uniformément l'enjoliveur sur la jante.
- ▶ S'assurer que l'enjoliveur soit solidement assujéti sur la jante de la roue.

i Le système de surveillance de la pression des pneus (TPMS) * fonctionne seulement sur des roues équipées des capteurs électroniques appropriés (▷ page 139).

Batterie

Au sujet de la batterie

La batterie de votre véhicule se trouve dans le dégagement pieds du passager, sous le repose-pied (▷ page 218).

Une batterie devrait toujours être suffisamment chargée pour atteindre sa durée d'utilisation prévue. Se référer au Scheduled Maintenance Guide (É.-U. seulement) ou au livret d'entretien (Canada seulement) pour connaître les intervalles d'entretien de la batterie.

Si le véhicule est conduit principalement sur de courtes distances, faire vérifier plus souvent la charge de la batterie.

En remplaçant la batterie, toujours utiliser des batteries approuvées par smart.

Batterie: 12 V et 42 Ah

S'il n'est pas prévu de conduire le véhicule pendant une période prolongée, consulter un Concessionnaire smart agréé concernant les étapes à suivre.

⚠ ATTENTION

Respecter toutes les directives et mises en garde sécuritaires lors de la manipulation des batteries d'automobiles.



Risque d'explosion.



Feu, flammes nues et accessoires de fumeur sont interdits lors de la manutention des batteries. Éviter de créer des étincelles.



L'acide des batteries est caustique. Éviter tout contact avec la peau, les yeux ou les vêtements.

Porter des vêtements de protection adaptés, surtout des gants, un tablier et un masque de protection.



Porter une protection oculaire.

Rincer immédiatement à grande eau tout déversement d'acide. Consulter un médecin au besoin.



Tenir hors de portée des enfants.



Suivre les directives de ce Guide du conducteur.

Les batteries contiennent des substances nuisibles pour l'environnement, si elles ne sont pas mises au rebut correctement. Le recyclage est la meilleure méthode pour disposer des batteries. Plusieurs juridic-

* Equipement optionnel

tions exigent que les vendeurs de batteries récupèrent les vieilles batteries afin de les recycler.

ATTENTION

Le défaut d'adhérer à ces directives pourra causer des blessures sérieuses, voire mortelles.

Respecter toutes les directives et mises en garde sécuritaires lors de la manipulation des batteries d'automobiles.

Pendant le branchement, ne jamais se pencher sur les batteries, au risque de subir des blessures.

L'électrolyte de la batterie contient de l'acide sulfurique. Éviter tout contact de ce liquide avec la peau, les yeux ou les vêtements. Rincer immédiatement à grande eau les projections d'électrolyte et, au besoin, consulter un médecin.

Une batterie dégage également de l'hydrogène, gaz inflammable et explosif. Garder la flamme nue ou les étincelles à distance de la batterie, éviter la mauvaise connexion des câbles volants, de fumer, etc.

ATTENTION

Ne placer aucun objet métallique sur une batterie. Ceci pourrait provoquer un court circuit et les matières très inflammables de la batterie pourraient prendre feu.

Ne jamais laisser un objet métallique entrer en contact avec les deux bornes de la batterie, ou la borne positive et la carrosserie du véhicule en même temps. Ceci pourrait provoquer le court circuit de la batterie et enflammer le gaz hydrogène très inflammable et explosif généré par la batterie, causant de graves blessures.

ATTENTION

Garder la flamme nue ou les étincelles à distance de la batterie, éviter la mauvaise connexion des câbles volants, de fumer, etc.

- Lors du débranchement de la batterie, toujours débrancher la borne négative en premier lieu, suivi de la borne positive.
- Lors du rebranchement de la batterie, toujours brancher la borne positive en premier lieu, suivi de la borne négative.
- Ne jamais desserrer ou détacher les pinces des bornes de la batterie pendant que le moteur tourne ou que la clé est dans le commutateur de démarrage.

 Ne jamais desserrer ou détacher les pinces des bornes de la batterie pendant que le moteur tourne ou que la clé est dans le commutateur de démarrage. Autrement, l'alternateur et d'autres composantes électroniques pourraient être sévèrement endommagés. Faire vérifier régulièrement la batterie par un Concessionnaire smart agréé. Se référer au carnet d'entretien pour les intervalles d'entretien ou contacter un Concessionnaire smart agréé pour plus d'information.

 Ne jamais inverser les connexions des bornes!

Débranchement, dépose, charge, réinstallation et rebranchement de la batterie

Débranchement de la batterie

-  Si la batterie est débranchée ou déchargée
- la clé ne tournera pas dans le commutateur de démarrage
 - la transmission automatique restera en position de stationnement **P**
- Pour plus d'information, voir «Démarrage-secours» (> page 219).
- ▶ Serrer le frein de stationnement.
 - ▶ Déplacer le levier sélecteur de vitesses à la position de stationnement **P**.

- ▶ Mettre hors fonction tous les accessoires électriques.
- ▶ Arrêter le moteur.
- ▶ Ouvrir la porte du passager.
- ▶ Déplacer le siège passager le plus possible vers l'arrière.
- ▶ Dévisser le support à moquette dans le dégagement pieds du passager (▷ page 174).
- ▶ Soulever la moquette.

>> Conseils pratiques.

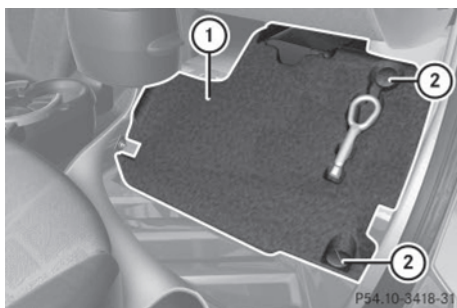

- ▶ Dévisser la vis de retenue (2) dans le sens contraire des aiguilles d'une montre.
- ▶ Sortir le repose-pieds (1) latéral du véhicule.
- ▶ Lire et observer les précautions et directives sécuritaires (▷ page 216).

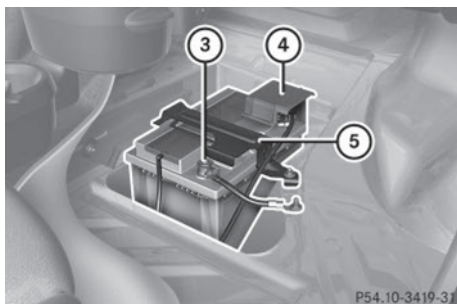

! Toujours débrancher la batterie selon la séquence indiquée ci-dessous. Autrement, le système électronique du véhicule pourrait être endommagé.

- ▶ Débrancher le fil négatif de la borne négative de la batterie (3).

S'assurer que le fil négatif n'entre pas en contact avec le fil positif.

- ▶ Retirer le capuchon (4) de la borne positive.
- ▶ Débrancher le fil positif de la batterie.

Dépose de la batterie

- ▶ Dévisser le support de batterie (5).
- ▶ Enlever le support de la batterie et sa fixation.
- ▶ Sortir le tube de ventilation de la batterie de la batterie (selon la disposition de la batterie pour votre modèle de véhicule, le tube de ventilation se trouve à gauche ou à droite de la batterie).
- ▶ Enlever la batterie.

Chargement de la batterie

! ATTENTION

Éviter les étincelles lors du chargement de la batterie, puisque les gaz libérés sont inflammables. Tenir toute flamme éloignée de la batterie et ne pas fumer.

Ne pas toucher aux bornes de la batterie avec des objets métalliques et ne pas enlever les pinces des bornes du chargeur de la batterie, tant que le chargeur n'est pas hors fonction et que du gaz s'échappe de la batterie.

Ne charger la batterie que dans un endroit bien aéré.

En raison de l'échappement des gaz de la batterie, la procédure de recharge comporte des risques de brûlures à l'acide. Ne pas se pencher au-dessus de la batterie pendant qu'elle est chargée.

! ATTENTION

Ne jamais charger une batterie pendant qu'elle est installée dans le véhicule. Autrement, des gaz dégagés par le processus de charge pourraient s'échapper, exploser et endommager la peinture, pro-

voquer la corrosion ou infliger des blessures corporelles.

- ▶ Charger la batterie selon les instructions du fabricant du chargeur de la batterie.

! N'utiliser que les chargeurs et le voltage appropriés.

! Ne jamais tenter de recharger une batterie gelée. Faire vérifier la batterie chez un Concessionnaire smart agréé. Le logement de la batterie pourrait être endommagé.

Réinstallation de la batterie

- ▶ Réinstaller la batterie chargée. Suivre les étapes précédemment décrites dans l'ordre inverse.

! La batterie, ses bouchons de remplissage et le boyau de ventilation de la batterie doivent toujours être installés de façon sécuritaire quand le véhicule est en mouvement.

Rebranchement de la batterie

! Toujours brancher la batterie selon la séquence indiquée ci-dessous. Autrement, le système électronique du véhicule pourrait être endommagé.

- ▶ Mettre hors fonction tous les accessoires électriques.
- ▶ Retirer la clé du commutateur de démarrage.

! Ne jamais inverser les connexions des bornes!

- ▶ Brancher le fil positif de la batterie et fixer le couvercle ④ (▷ page 218).
- ▶ Brancher le fil négatif de la batterie ③ (▷ page 218).

i Après l'interruption de puissance de la batterie (en raison du rebranchement, il

faudra régler à nouveau l'horloge (▷ page 96).

- i** Faire vérifier l'état de charge de la batterie ainsi que son niveau d'acide au début de la saison froide par un Concessionnaire smart agréé.

Démarrage-secours

Remarques

! ATTENTION

Le défaut d'adhérer à ces directives endommagera l'équipement électronique et pourra causer l'explosion d'une batterie et des blessures sérieuses, voire mortelles.

Pendant le branchement des câbles volants ou le démarrage-secours, ne jamais se pencher sur les batteries, au risque de subir des blessures.

L'électrolyte de la batterie contient de l'acide sulfurique. Éviter tout contact de ce liquide avec la peau, les yeux ou les vêtements. Rincer immédiatement à grande eau les projections d'électrolyte et, au besoin, consulter un médecin.

Une batterie dégage également de l'hydrogène, gaz inflammable et très explosif.

Garder la flamme nue ou les étincelles à distance de la batterie, éviter la mauvaise connexion des câbles volants, de fumer, etc.

Procéder au démarrage-secours d'une batterie gelée peut provoquer une explosion, causant des blessures.

Lire toutes les instructions avant de procéder.

- !** Ne pas démarrer le véhicule en le remorquant. Autrement, la transmission pourraient être endommagée, ce qui n'est pas couvert par la garantie limitée smart.

- !** Éviter les tentatives de démarrage répétées et longues.

Ne pas démarrer le moteur avec une unité de charge rapide de batterie.

Si le moteur ne démarre pas après plusieurs tentatives infructueuses, le faire vérifier chez le Concessionnaire smart agréé le plus près.

Le carburant non brûlé en quantité excessive par des tentatives ratées de démarrage peut endommager le convertisseur catalytique et peut provoquer un incendie.

S'assurer que l'isolation des câbles de survoltage est parfaite.

S'assurer que les pinces des câbles ne touchent aucune autre partie en métal pendant que l'autre extrémité est encore reliée à la batterie.

Si la batterie est déchargée, le moteur peut être démarré à l'aide de câbles volants et la batterie complètement chargée d'un autre véhicule, ou d'une batterie d'appoint équivalente. Observer ce qui suit:

- L'accès à la batterie n'est pas possible sur tous les véhicules. S'il est impossible d'atteindre la batterie de votre véhicule, assurer le démarrage-secours à l'aide d'une batterie externe ou d'une batterie d'appoint.
- Le démarrage-secours ne doit être effectué que lorsque le moteur et le convertisseur catalytique sont froids.
- Ne pas démarrer le moteur si la batterie est gelée. La laisser dégeler d'abord.
- Procéder au démarrage-secours seulement avec des batteries ayant la même tension (12 V). Le démarrage-secours avec une batterie plus puissante peut endommager le système électrique du véhicule. De tels dommages ne sont pas couverts par la garantie limitée smart.
- Utiliser uniquement des câbles volants dotés d'une section transversale suffisante et de fixations de bornes isolées.
- Toujours s'assurer que les câbles volants ne touchent pas ou ne se trouvent pas à

proximité de poulies, ventilateurs ou pièces mobiles si le moteur est en marche ou lors du démarrage.

- Si la batterie est déchargée complètement, laisser la source d'énergie charger le véhicule pendant plusieurs minutes avant de réessayer la procédure de démarrage.

ATTENTION

Conservier les flammes et les étincelles loin de la batterie. Ne pas fumer.

Respecter toutes les directives et mises en garde sécuritaires lors de la manipulation des batteries d'automobiles.

Assistance au démarrage-secours

La batterie du véhicule se trouve dans le dégagement pieds du passager, sous le repose-pied (▷ page 218).

Pour le démarrage-secours, utiliser les bornes de la batterie, en gardant les fils branchés.

- ▶ S'assurer que les deux véhicules ne se touchent pas.
- ▶ Mettre hors fonction tous les accessoires électriques.
- ▶ Serrer le frein de stationnement.
- ▶ Déplacer le levier sélecteur de vitesses à la position de stationnement **P**.
- ▶ Arrêter le moteur.
- ▶ Accéder à la batterie dans le dégagement pieds du passager (▷ page 217).
- ▶ Retirer le capuchon de la borne positive.

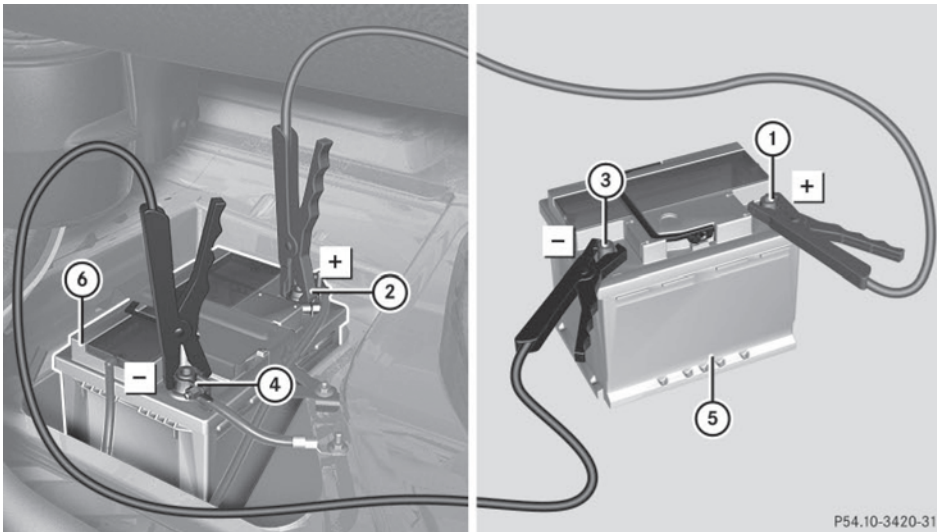

La position ⑤ représente la batterie chargée d'un autre véhicule ou un ensemble de démarrage équivalent.

! Ne jamais inverser les connexions des bornes!

- ▶ Brancher la borne positive ① de la batterie chargée ⑤ à la borne positive ② de la batterie déchargée ⑥ à l'aide d'un câble volant. Brancher le câble volant à la borne positive ① de la batterie chargée ⑤ en premier.
- ▶ Démarrer le moteur du véhicule ayant la batterie chargée ⑤ et le laisser tourner au ralenti.

>> Conseils pratiques.

- ▶ Brancher la borne négative ③ de la batterie chargée ⑤ à la borne négative ④ de la batterie déchargée ⑥ avec un câble volant. Brancher le câble volant à la borne négative ③ de la batterie chargée ⑤ en premier.
 - ▶ Démarrer le moteur du véhicule en panne ⑥ et le laisser tourner au ralenti. Les accessoires électriques peuvent maintenant être remis en marche. N'allumer les phares du véhicule en aucun cas.
 - ▶ Retirer les câbles volants des bornes négatives ③ et ④ en premier.
 - ▶ Retirer les câbles volants des bornes positives ① et ②.
- Il est maintenant possible d'allumer les phares.
- ▶ Replacer le capuchon sur la borne positive.
 - ▶ Faire vérifier régulièrement la batterie par un Concessionnaire smart agréé.

>> Conseils pratiques.

Remorquage

Au sujet du remorquage

Cette section fournit de l'information sur les méthodes de remorquage en cas de panne, remorquage d'urgence, et remorquage à plat des véhicules smart.

Méthode de remorquage recommandée - en cas de panne

! Afin de prévenir les dommages pendant le transport, ne pas attacher le véhicule par son châssis ou ses pièces de suspension - n'utiliser que les courroies de roues pour positionner et immobiliser le véhicule.

Un véhicule mal immobilisé sur un camion à plateau ou une remorque risque l'endommagement des pièces de suspension et des panneaux de carrosserie.

smart recommande de faire remorquer le véhicule les quatre roues soulevées en utilisant un camion à plateau ou un équipement de levage/plateforme.

- ▶ Désactiver la protection antiremorquage* et le capteur de mouvement intérieur* (▷ page 54).

Remorquage d'urgence

Lorsque les circonstances ne permettent pas la méthode de remorquage recommandée, le véhicule peut être remorqué avec toutes les roues au sol à l'aide d'une courroie ou d'une barre de remorquage reliée à un autre véhicule. Ne remorquer le véhicule que sur la distance nécessaire, ou la méthode de remorquage recommandée peut être utilisée.

ATTENTION

Si les circonstances exigent de remorquer le véhicule avec ses quatre roues au sol, toujours le faire avec une barre de remorquage si:

- le moteur refuse de fonctionner
- le système de freinage du véhicule est défectueux
- il y a une anomalie dans l'approvisionnement électrique ou dans le système électrique du véhicule

Une barre de remorquage sera nécessaire pour contrôler adéquatement le véhicule remorqué.

Avant de remorquer le véhicule avec ses quatre roues au sol, s'assurer que le levier sélecteur des rapports est au point mort **N** et que le contact est coupé.

* Equipement optionnel

⚠ ATTENTION

La servoassistance des systèmes de freinage et de direction* n'est d'aucun recours si le véhicule est arrêté. En pareil cas, il importe de se rappeler qu'un effort considérablement plus grand est requis pour freiner et diriger le véhicule. Adapter votre conduite en conséquence.

❗ Ne pas remorquer le véhicule avec l'essieu avant soulevé. De sérieux dommages peuvent être causés au système de freinage, ce qui n'est pas couvert par la garantie limitée smart.

❗ Avant de remorquer le véhicule, observer les instructions suivantes:

- Ne pas remorquer le véhicule avec un équipement à élingues attaché aux pièces de suspension. Ceci pourrait endommager le radiateur et autres supports en cas de remorquage sur une route cahoteuse.
- Le remorquage du véhicule doit seulement être fait à l'aide du boulon à oeillet de remorquage bien installé. Ne jamais attacher un câble de remorquage, une corde ou une bielle au châssis, cadre ou pièces de suspension du véhicule pour le remorquer.

❗ S'assurer que le contact est coupé lors du remorquage du véhicule. Dans le cas contraire

- le système ESP® sera activé. L'action de freinage actif du système ESP risquerait d'endommager sérieusement le système de freinage, ce qui n'est pas couvert par la garantie limitée smart.
- la batterie pourrait se décharger.

❗ S'assurer que le levier sélecteur des rapports est au point mort **N** pendant le remorquage du véhicule. Dans le cas contraire, des dommages sérieux pourraient survenir à la transmission.

❗ Le remorquage du véhicule avec un support à bagages* installé n'est pas permis. Le véhicule ne doit pas être remorqué par le support à bagages*.

i Si la batterie est débranchée ou déchargée, le levier sélecteur restera verrouillé en position de stationnement **P**. Contacter un Concessionnaire smart agréé ou appeler l'Assistance routière.

Boulon à oeillet de remorquage

Le boulon à oeillet de remorquage se trouve aux pieds du passager, sous la moquette.

- ▶ Dévisser le support à moquette dans le dégagement pieds du passager (▷ page 174).
- ▶ Soulever la moquette.

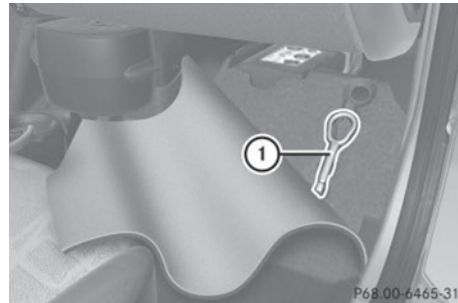

- ▶ Sortir le bouton à oeillet de remorquage ①.

Installation du boulon à oeillet de remorquage

Selon que vous remorquez un véhicule ou faites l'objet d'un remorquage, le boulon à oeillet de remorquage peut être vissé dans les trous filetés derrière les recouvrements des pare-chocs avant et arrière.

>> Conseils pratiques.

* Equipement optionnel



P88.20-3791-31

Recouvrement avant

⚠ ATTENTION

Les températures extérieures élevées, la circulation urbaine, la conduite en pente ainsi qu'un régime moteur élevé peuvent augmenter la température dans le compartiment moteur. Par conséquent, les alentours des fentes d'aération de la jupe arrière peuvent être chauds. Laisser refroidir le moteur avant de toucher cet endroit, pour éviter les brûlures.

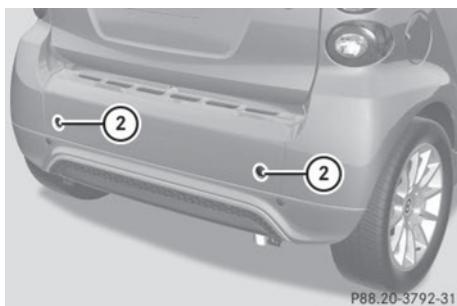

P88.20-3792-31

Recouvrements arrière

- ▶ Retirer le couvercle ① ou ② à l'aide d'un objet approprié pour accéder au trou fileté du boulon à oeillet de remorquage.
- ▶ Visser le boulon à oeillet de remorquage dans le sens des aiguilles d'une montre jusqu'à l'arrêt et serrer avec un objet approprié.

⚠ ATTENTION

Par mesure de sécurité, il n'est pas permis d'utiliser le boulon à oeillet de remor-

quage pour récupérer ou laisser tomber violemment le véhicule. Dans le cas contraire, le boulon à oeillet de remorquage pourrait arracher et causer des blessures.

Remorquage du véhicule

- ▶ Serrer le frein de stationnement.
- ▶ Relier à courroie ou la barre de remorquage à l'oeillet de remorquage.
- ▶ Établir le contact.
- ▶ Enfoncer la pédale de frein et la garder enfoncée.
- ▶ Déplacer le levier sélecteur de vitesses au point mort **N**.
- ▶ Relâcher la pédale de frein.
- ▶ **i** Lorsque le levier sélecteur des vitesses est au point mort **N**, la clé ne peut être complètement tournée à la position **0** du commutateur de démarrage. Par conséquent, tourner la clé le plus à gauche possible dans le commutateur de démarrage en coupant le contact.
- ▶ Couper le contact.
- ▶ Insérer la clé dans le commutateur de démarrage.
- ▶ Activer le clignotant des feux de détresse.
- ▶ Desserrer le frein de stationnement.

Remorquage à plat

Le remorquage à plat survient lorsque toutes les roues du véhicule sont sur le sol pendant le remorquage.

Pour remorquer des véhicules à plat sur de longues distances, suivre les recommandations suivantes:

- ▶ **Préparation du véhicule:** Contacter un Concessionnaire smart agréé pour obtenir de l'information sur l'équipement de barre de remorquage recommandé et l'installation d'un commutateur corres-

pendant en fonction/hors fonction sur la borne de la batterie.

- ▶ **Avant le remorquage:** S'assurer que le contact est établi.
- ▶ Serrer le frein de stationnement.
- ▶ Enfoncer la pédale de frein et la garder enfoncée.
- ▶ Déplacer le levier sélecteur de vitesses au point mort **N**.
- ▶ Relâcher la pédale de frein.
- ❗ Lorsque le levier sélecteur des vitesses est au point mort **N**, la clé ne peut pas être complètement tournée à la position **0** du commutateur de démarrage. Par conséquent, tourner la clé le plus à gauche possible dans le commutateur de démarrage en coupant le contact.
- ▶ Couper le contact.
- ▶ Insérer la clé dans le commutateur de démarrage.
- ▶ Attendre environ 30 secondes jusqu'à ce que l'affichage multifonction soit complètement vide au combiné d'instruments.
- ▶ Mettre la batterie hors fonction à l'aide du commutateur de batterie précédemment installé.
- ▶ Desserrer le frein de stationnement.
- ▶ **Pendant le remorquage:** S'assurer que le levier sélecteur reste au point mort **N** et que le contact est coupé.
- ▶ **Après le remorquage:** Serrer le frein de stationnement.
- ▶ Mettre la batterie en fonction à l'aide du commutateur de batterie précédemment installé.
- ▶ Déplacer le levier sélecteur de vitesses à la position de stationnement **P**.
- ▶ Retirer la clé du commutateur de démarrage.
- ▶ Verrouiller les portes.
- ❗ Ne pas remorquer le véhicule avec l'essieu avant soulevé. De sérieux dommages

peuvent être causés au système de freinage, ce qui n'est pas couvert par la garantie limitée smart.

❗ Le manquement à suivre les recommandations pour le remorquage à plat peut endommager votre véhicule:

- Le fait d'ignorer la procédure de débranchement de la batterie selon l'ordre indiqué pourrait entraîner la perte de données dans les unités de commande du véhicule.
- Le fait de ne pas débrancher la batterie et de laisser la clé à la position **1** du commutateur de démarrage (contact allumé) pourrait entraîner
 - le verrouillage du véhicule. Le véhicule se verrouillera si les roues tournent à une vitesse du véhicule d'environ 14 km/h (8 m/h) ou plus.
 - l'activation du système ESP®. L'action de freinage actif du système ESP risquerait d'endommager sérieusement le système de freinage, ce qui n'est pas couvert par la garantie limitée smart.
- Le fait de ne pas déplacer le levier sélecteur des vitesses au point mort **N** pourrait entraîner des dommages importants à la transmission
- si la batterie est déchargée.

Fusibles

Les fusibles électriques de votre véhicule servent à désactiver les circuits électriques défectueux.

Si un fusible est grillé, les composants et systèmes sécurisés par ce fusible cesseront de fonctionner.

⚠ ATTENTION

N'utiliser que les fusibles approuvés par smart et comportant l'ampérage spécifié pour le système en question, et éviter toute tentative de réparer un fusible grillé, au

risque de provoquer une surcharge entraînant un incendie, de causer des dommages aux composantes et systèmes électriques, ou les deux. En cas de problème de nature électrique, contacter un Concessionnaire smart agréé.

! Un fusible grillé doit être remplacé par un fusible de rechange approprié (reconnaissable à sa couleur ou au calibre indiqué sur le fusible) de l'intensité recommandée dans le tableau des fusibles. Tout Concessionnaire smart agréé se fera un plaisir de conseiller le conducteur à ce sujet.

Si un nouveau fusible grille à nouveau, en faire déterminer la cause et rectifier le problème chez un Concessionnaire smart agréé.

Avant de remplacer les fusibles :

- Serrer le frein de stationnement.
- S'assurer que le levier sélecteur est en position de stationnement **P**.
- Fermer tous les accessoires électriques.
- Couper le moteur.
- Retirer la clé du commutateur de démarrage.

Remplacement d'un fusible

Le boîtier des fusibles est trouvé du côté conducteur, sous le tableau de bord.

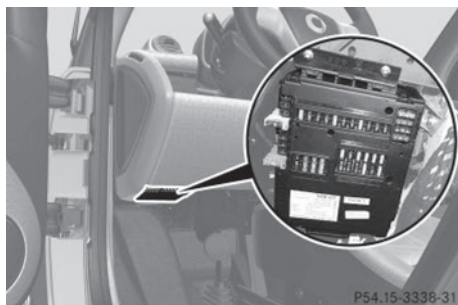

- ▶ À partir du tableau des fusibles (▷ page 228), déterminer quels fusibles

appartiennent à l'accessoire ou au composant défectueux.

- ▶ Retirer le fusible concerné.
- ▶ Remplacer le fusible défectueux par un nouveau fusible de même intensité.

Boîtier des fusibles

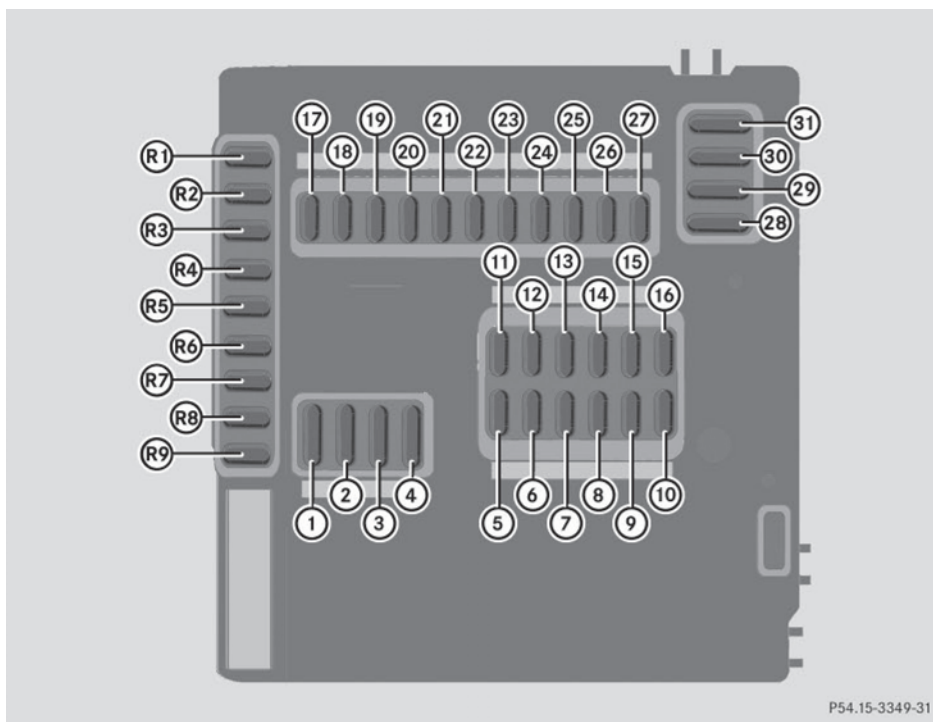

Avant

① - ⑩ Fusible

Ⓡ① - Ⓡ⑨ Fentes de fusibles de rechange

>> Conseils pratiques.

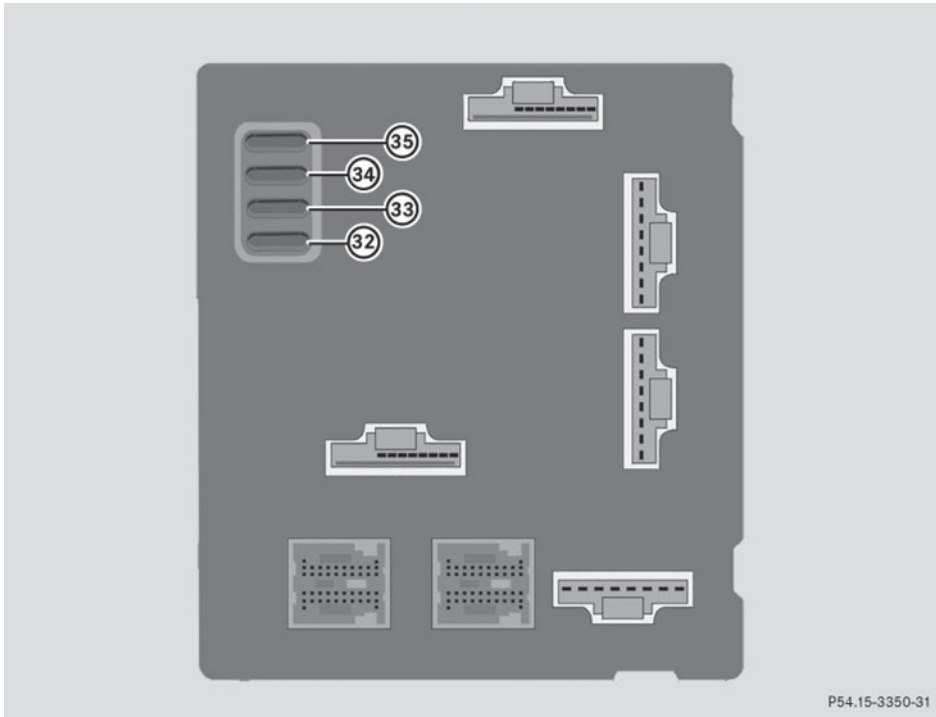

P54.15-3350-31

Arrière

③② - ③⑤ Fusible

Tableau des fusibles

No.	Accessoire/composant	Intensité	Couleur
①	Moteur	25 A	Neutre
②	Essuie-glaces de pare-brise	25 A	Neutrel
③	Vitre électrique (gauche et droite)	20 A	Jaune
④	Soufflante de l'habitacle (chaleur, ventilation, climatisation)	25 A	Neutre
⑤	Antibrouillards avant, feux de circulation de jour DEL	10 A	Rouge
⑥	Feu de stationnement droit, feu arrière droit, éclairage de plaque d'immatriculation	7,5 A	Brun

No.	Accessoire/composant	Intensité	Couleur
⑦	Feu de stationnement gauche, feu arrière gauche	7,5 A	Brun
⑧	Moteur, ventilation du réservoir	25 A	Neutre
⑨	Moteur	7,5 A	Brun
⑩	Moteur, transmission, levier de rapports	15 A	Bleu
⑪	Unité de commande ESP®	25 A	Neutre
⑫	Commutateur d'éclairage extérieur, commutateur des clignotants, commutateur du cockpit, prise de diagnostic embarqué, unité de commande de la transmission, chauffage des rétroviseurs extérieurs, système avertisseur antiviol, capteur de pluie, instruments auxiliaires, système de verrouillage centralisé, système de surveillance de la pression des pneus (TPMS), feux de freinage et de direction (gauche et droit)	10 A	Rouge
⑬	—	—	—
⑭	Compresseur du climatiseur	15 A	Bleu
⑮	Audio, haut-parleur des graves, chaîne stéréo, toit souple (cabriolet seulement), éclairage intérieur	15 A	Bleu
⑯	Pompe à carburant avec capteur de niveau de carburant	15 A	Bleu
⑰	Essuie-glace de lunette arrière (coupé seulement)	15 A	Bleu
⑱	Unité de commande ESP®, unité de commande EPS, système de retenue	10 A	Rouge
⑲	Unité de commande du moteur, unité de commande de la transmission, système de surveillance de la pression des pneus (TPMS), prise de diagnostic embarqué	7,5 A	Brun
⑳	Système de climatisation, réglage du rétroviseur intérieur, pompe à lave-glace, audio, chauffage des sièges, commutateur d'essuie-glaces, commutateur de toit souple (cabriolet seulement)	10 A	Rouge
㉑	Prise de courant auxiliaire	15 A	Bleu

>> Conseils pratiques.

>> Conseils pratiques.

No.	Accessoire/composant	Intensité	Couleur
②②	Feu de croisement gauche	7,5 A	Brun
②③	Feu de croisement droit	7,5 A	Brun
②④	Feu de recul	15 A	Bleu
②⑤	Feu de route droit	7,5 A	Brun
②⑥	Feu de route gauche	7,5 A	Brun
②⑦	Moteur	7,5 A	Brun
②⑧	Dégivreur de lunette arrière	40 A	Orange
②⑨	Toit souple (cabriolet seulement)	30 A	Vert
③⑩	Unité de commande de la transmission, ventilateur du radiateur	40 A	Orange
③①	Klaxon, système de verrouillage central	20 A	Jaune
③②	—	—	—
③③	Commutateur de démarrage (allumage)	50 A	Rouge
③④	Unité de commande ESP®	40 A	Orange
③⑤	Unité de commande EPS	30 A	Vert
Ⓡ①	Chauffage des rétroviseurs extérieurs	7,5 A	Brun
Ⓡ②	Feux de freinage	7,5 A	Brun
Ⓡ③	—	—	—
Ⓡ④	—	—	—
Ⓡ⑤	Unité pare-brise car2go	10 A	Rouge
Ⓡ⑥	—	—	—
Ⓡ⑦	Éclairage intérieur	5 A	Brun pâle
Ⓡ⑧	Système de son ambiophonique	20 A	Jaune
Ⓡ⑨	Unité de commande du chauffage des sièges	25 A	Neutre



Pièces et service	232
Couverture de garantie	232
Système électronique du moteur	232
Étiquettes d'identification	234
Spécification du véhicule (modèle pure)	235
Spécification du véhicule (modèle passion)	236
Spécification du véhicule (modèle BRABUS)	237
Jantes et pneus	237
Liquides d'entretien et contenances	240

>> Données techniques.

Pièces et service

La section «Données techniques» renferme les données techniques nécessaires se rapportant au véhicule.

Les pièces de rechange d'origine smart sont soumises aux plus rigoureux contrôles de qualité. Chaque pièce a été spécialement conçue, fabriquée ou choisie et adaptée aux véhicules smart.

Par conséquent, seules les pièces de rechange d'origine smart devraient être installées.

! L'utilisation de pièces et accessoires d'autres marques non homologuées par smart pourrait endommager le véhicule ou en compromettre la durabilité ou la sécurité, ce qui n'est pas couvert par la garantie limitée smart.

Couverture de garantie

Ce véhicule est couvert sous les termes de garanties imprimées dans le smart USA Warranty booklet (É.-U. seulement) ou le carnet d'entretien et de garantie (Canada seulement).

Votre Concessionnaire smart agréé échangera ou réparera toute pièce défectueuse installée en équipement d'origine sur le véhicule en accord avec les garanties suivantes:

- smart USA Limited Warranty (É.-U. seulement)
- La garantie limitée de véhicule neuf (Canada seulement)
- La garantie des dispositifs antipollution
- La garantie de performance antipollution
- La garantie anticorrosion
- La garantie du système antipollution des États de la Californie, du Connecticut, du Maine, du Massachusetts, de New York,

de Pennsylvanie, du Rhode Island et du Vermont

- l'assistance smartmove (Canada seulement)
- Les lois d'exécution de la garantie des États (Lemon Laws, É.-U. seulement)

Les pièces et accessoires de rechange sont couverts par les garanties sur les pièces et accessoires smart, dont vous pouvez obtenir copie auprès de votre Concessionnaire smart agréé.

Perte du carnet de garantie

En cas de perte du Loss of Warranty booklet (É.-U. seulement) ou du carnet de garantie (Canada seulement), un Concessionnaire smart agréé prendra les mesures pour obtenir un remplacement. Il vous sera envoyé par la poste.

Système électronique du moteur

Travail sur le système électronique du moteur

ATTENTION

Toujours faire effectuer le travail sur les systèmes électroniques du moteur et leurs composantes par un spécialiste qualifié, c'est-à-dire un Concessionnaire smart agréé. Plus précisément, le travail relié à la sécurité ou aux systèmes de protection du véhicule doit être effectué par un spécialiste compétent en atelier.

! Toujours faire effectuer le travail d'entretien sur le système et les composantes électroniques du moteur, notamment les modules de contrôle, capteurs et câbles de connexion, par un spécialiste qualifié possédant la connaissance et les outils requis pour ce travail, c'est-à-dire un Concessionnaire smart agréé. Autrement, les composantes du véhicule risquent de s'user plus rapidement, ce

qui pourrait annuler la garantie du véhicule.

Conversion des dispositifs électriques et électroniques

Les appareils électriques et électroniques peuvent nuire au fonctionnement sécuritaire du véhicule.

! La garantie smart ne couvre pas les dommages directs et indirects résultant de la mise à niveau d'un appareil dans le véhicule.

Si des téléphones ou transmetteurs radio sont installés dans le véhicule, leur mise à niveau doit être approuvée. smart approuve l'installation de tels téléphones et appareils radio en autant qu'elle soit faite de façon professionnelle, et que l'appareil est connecté à une antenne extérieure à faible réflexion.

La puissance de transmission du téléphone ou de la radio ne doit pas excéder les valeurs maximales suivantes.

Plage de fréquence (bande)	Puissance max. de transmission (watts)
Ondes courtes (<50 MHz)	100
Longueur d'ondes 2 m	50
Longueur d'ondes 0,7 m	35
Longueur d'ondes 0,25 m	10

⚠ ATTENTION

Les transmetteurs radio peuvent nuire au système électronique du véhicule, au fonctionnement sécuritaire ainsi qu'à votre sécurité personnelle, si

- il n'y a pas d'antenne extérieure
- l'antenne extérieure n'est pas à faible réflexion
- l'antenne extérieure est mal installée

Des radiations électromagnétiques excessives peuvent nuire à votre santé et à celle des autres. Recourir à des adresses d'antennes externes et s'informer des préoccupations scientifiques concernant les risques pour la santé que posent les champs électromagnétiques.

Pour cette raison, faire installer l'antenne extérieure seulement par un atelier spécialisé possédant la connaissance et les outils requis pour effectuer ce travail, par exemple un Concessionnaire smart agréé. Plus précisément, le travail relatif à la sécurité ou aux systèmes reliés à la sécurité du véhicule doit être effectué par un spécialiste compétent en atelier.

>> Données techniques.

Prise du diagnostic embarqué

La prise du diagnostic embarqué (OBD) est située à l'intérieur du véhicule, à la droite du dégagement jambes gauche.

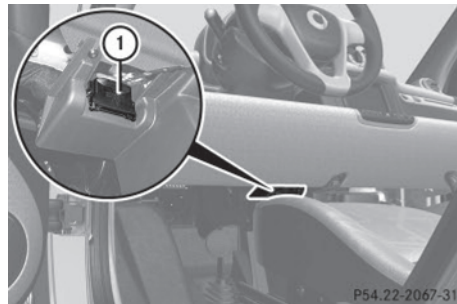

① Prise de diagnostic embarqué (OBD)

Étiquettes d'identification

Signes et étiquettes

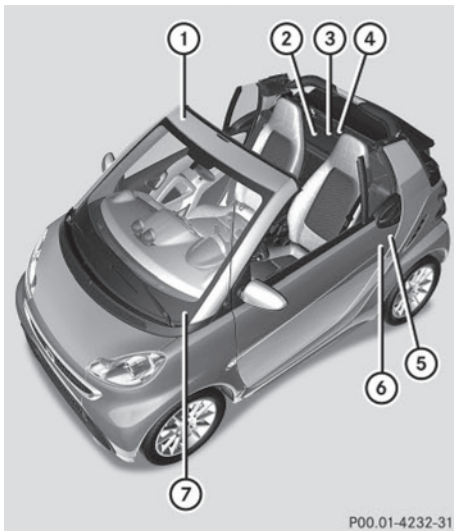

P00.01-4232-31

- ① Consignes sur les coussins gonflables (pare-soleil)
- ② NIV (compartiment moteur)
- ③ Étiquette signalétique du système antipollution, incluant l'attestation de conformité aux normes antipollution des gouvernements fédéral et de la Californie (compartiment moteur)
- ④ Étiquette d'alerte de risque de brûlure (compartiment moteur)
- ⑤ Étiquette de conformité (sur le montant B de la porte du conducteur)
- ⑥ Étiquette d'information sur les pneus et la charge (montant B de la porte du conducteur)
- ⑦ NIV (rebord inférieur du pare-brise)

Étiquette de conformité

- Ouvrir la porte du conducteur.

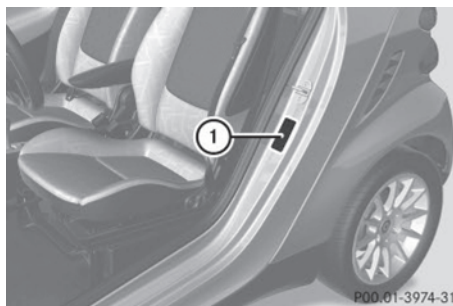

P00.01-3974-31

- ① Étiquette de conformité (sur le montant B de la porte du conducteur)

i Les données sur l'étiquette de conformité sont fournies à titre d'illustration seulement. Ces données sont spécifiques à chaque véhicule et peuvent différer des informations présentées en illustration. Se référer à l'étiquette de certification du véhicule pour les données spécifiques concernant votre véhicule.

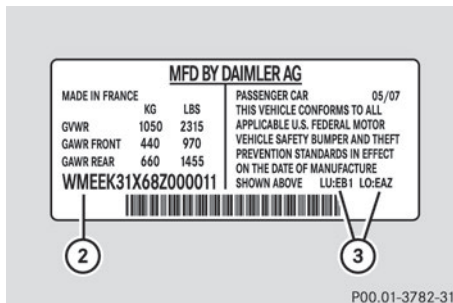

P00.01-3782-31

Exemple d'étiquette de certification (véhicules américains)

- ② Numéro d'identification du véhicule (NIV)
- ③ Code de peinture



Exemple d'étiquette de certification (véhicules canadiens)

- ② Numéro d'identification du véhicule (NIV)
- ③ Code de peinture

Numéro d'identification du véhicule (NIV)

Le Numéro d'Identification du Véhicule (NIV) est placé aux endroits suivants:

- sur l'étiquette de certification sur le montant B de la porte du conducteur (> page 234)
- du côté droit arrière sur le plancher de l'espace de chargement (> page 235)
- sur le rebord inférieur du pare-brise (> page 234)
- ▶ Ouvrir l'espace de chargement.
- ▶ Soulever la moquette.

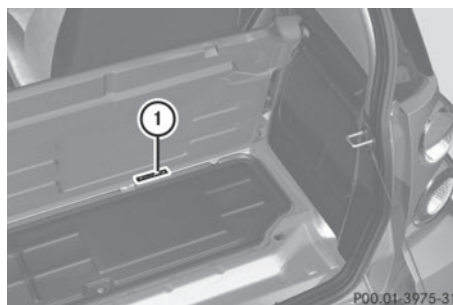

- ① NIV (sur le plancher de l'espace de chargement)

Numéro du moteur

Le numéro du moteur est gravé sur le bloc moteur. Pour plus d'information, contacter un Concessionnaire smart agréé.

- ⓘ En commandant des pièces de rechange, spécifier les numéros d'identification et de moteur du véhicule.

Spécification du véhicule (modèle pure)

Les données indiquées s'appliquent au véhicule standard seulement. Consulter un Concessionnaire smart agréé quant aux données correspondant à toutes les carrosseries spéciales et tout l'équipement spécial.

Dimensions principales (modèle pure)

Longueur hors tout du véhicule	2 695 mm (106,1 po)
Largeur hors tout du véhicule ¹⁹	1 752 mm (69,0 po)
Hauteur hors tout du véhicule	1 555 mm (61,2 po)

¹⁹ Rétroviseurs extérieurs redressés.

Dimensions principales (modèle pure)	
Empattement	1867 mm (73,5 po)
Rayon de braquage	8,75 m (28,7 pi)

Poids (modèle pure)	
Charge de l'espace de chargement	max. 50 kg (110 lb)
Charge sur le toit ²⁰	Aucune

ATTENTION

Aucun rail ni charge ne peut être transporté de façon sécuritaire sur le toit du véhicule, puisque

- le toit panoramique* peut être endommagé et causer des blessures
- ceci pourrait avoir des conséquences néfastes sur la dynamique de conduite du véhicule, causant des accidents
- le rail et/ou la charge pourraient se détacher du toit et provoquer un accident ou d'autres personnes pourraient être blessés par la charge et/ou le rail.

Spécification du véhicule (modèle passion)

Les données indiquées s'appliquent au véhicule standard seulement. Consulter un Concessionnaire smart agréé quant aux données correspondant à toutes les carrosseries spéciales et tout l'équipement spécial.

Dimensions principales (modèle passion)	
Longueur hors tout du véhicule	2695 mm (106,1 po)
Largeur hors tout du véhicule ²¹	1752 mm (69,0 po)
Hauteur hors tout du véhicule	1555 mm (61,2 po)
Empattement	1867 mm (73,5 po)
Rayon de braquage	8,75 m (28,7 pi)

Poids (modèle passion)	
Charge de l'espace de chargement	max. 50 kg (110 lb)
Charge sur le toit ²²	Aucune

ATTENTION

Aucun rail ni charge ne peut être transporté de façon sécuritaire sur le toit du véhicule, puisque

- le toit panoramique* peut être endommagé et causer des blessures
- ceci pourrait avoir des conséquences néfastes sur la dynamique de conduite du véhicule, causant des accidents
- le rail et/ou la charge pourraient se détacher du toit et provoquer un accident ou d'autres personnes pourraient être blessés par la charge et/ou le rail.

²⁰ Ce véhicule n'est pas conçu pour transporter des objets sur le toit. C'est pourquoi les rails de toit et tout dispositif monté au toit ne doivent pas être utilisés.

²¹ Rétroviseurs extérieurs redressés.

²² Ce véhicule n'est pas conçu pour transporter des objets sur le toit. C'est pourquoi les rails de toit et tout dispositif monté au toit ne doivent pas être utilisés.

Spécification du véhicule (modèle BRABUS)

Les données indiquées s'appliquent au véhicule standard seulement. Consulter un Concessionnaire smart agréé quant aux données correspondant à toutes les carrosseries spéciales et tout l'équipement spécial.

Dimensions principales (modèle BRABUS)	
Longueur hors tout du véhicule	2727 mm (107,4 po)
Largeur hors tout du véhicule ²³	1752 mm (69,0 po)
Hauteur hors tout du véhicule	1555 mm (61,2 po)
Empattement	1867 mm (73,5 po)
Rayon de braquage	8,75 m (28,7 pi)

Poids (modèle BRABUS)	
Charge de l'espace de chargement	max. 50 kg (110 lb)
Charge sur le toit ²⁴	Aucune

⚠ ATTENTION

Aucun rail ni charge ne peut être transporté de façon sécuritaire sur le toit du véhicule, puisque

- le toit panoramique* peut être endommagé et causer des blessures
- ceci pourrait avoir des conséquences néfastes sur la dynamique de conduite du véhicule, causant des accidents
- le rail et/ou la charge pourraient se détacher du toit et provoquer un accident ou d'autres personnes pourraient être blessés par la charge et/ou le rail.

Jantes et pneus

Remarques

❗ Utiliser uniquement des pneus éprouvés et homologués par smart. Les pneus approuvés par smart ont été conçus en vue d'offrir la meilleure performance qui soit, de concert avec les systèmes de sécurité en conduite de votre véhicule, tels que ABS ou ESP®.

L'utilisation de pneus autres que ceux approuvés par smart peut résulter en dommages non couverts par la garantie limitée smart.

❗ L'utilisation de pneus autres que ceux homologués par smart risque d'avoir des effets indésirables tels que:

- mauvaise tenue de route
- augmentation du bruit
- consommation accrue de carburant

De plus, les pneus et jantes non approuvés par smart peuvent, en fonction de la charge, démontrer des variations de dimensions et des caractéristiques différentes de déformation pouvant les faire entrer en contact avec la carrosserie.

²³ Rétroviseurs extérieurs redressés.

²⁴ Ce véhicule n'est pas conçu pour transporter des objets sur le toit. C'est pourquoi les rails de toit et tout dispositif monté au toit ne doivent pas être utilisés.

* Equipement optionnel

serie ou les parties de l'essieu du véhicule. Des dommages aux pneus ou au véhicule peuvent en résulter.

i Pour plus d'information sur les pneus et les jantes, contacter un Concessionnaire smart agréé. Une étiquette signalétique comportant les pressions de gonflage des pneus recommandées se trouve sur le montant B de la porte du conducteur.

La pression de gonflage des pneus doit être vérifiée régulièrement et devrait être corrigée sur les pneus froids. Suivre les recommandations d'entretien du fabricant, fournies avec le véhicule.

>> Données techniques.

Mobilité

Votre véhicule est équipé d'une trousse de réparation des pneus (▷ page 205). En cas de pneu à plat, celle-ci permet de vous rendre chez le Concessionnaire smart agréé le plus près, grâce au pneu scellé.

Si le pneu est trop endommagé pour permettre au scellant du pneu d'effectuer une réparation fiable du pneu:

▶ Contacter le Concessionnaire smart agréé le plus près.

ou

▶ Appeler l'assistance routière.

Pneus de dimensions différentes



i Dans les tableaux suivants, les modèles sont représentés par des codes:

- V1: modèle pure
- V2: modèle passion
- V3: modèle BRABUS

Abréviations utilisées dans les tableaux suivants:

- FA: Essieu avant
- RA: Essieu arrière

	Pneus toutes saisons	Jantes alliage léger	V1	V2	V3
FA	155/60 R 15 74T M+S	4.5 J x 15 H2 ²⁵ Déport de roue: 23,5 mm (0,93 po)	•	•	—
RA	175/55 R 15 77T M+S	5.5 J x 15 H2 ²⁵ Déport de roue: 22 mm (0,87 po)			
FA	165/60 R 15 77T M+S	5.0 J x 15 H2 Déport de roue: 34 mm (1,34 po)	•	•	—
RA	195/50 R 15 82T M+S	6.5 J x 15 H2 Déport de roue: 34,5 mm (1,36 po)			
FA	175/55 R 15 77T M+S	5.5 J x 15 H2 Déport de roue: 30 mm (1,18 po)	—	—	•
RA	215/35 R 17 79T M+S	7.5 J x 17 H2 Déport de roue: 33 mm (1,30 po)			

	Pneus d'hiver ²⁶	Jantes alliage léger	V1	V2	V3
FA	155/60 R 15 74T M+S 	4.5 J x 15 H2 Déport de roue: 23,5 mm (0,93 po)	•	•	•
RA	175/55 R 15 77T M+S 	5.5 J x 15 H2 Déport de roue: 22 mm (0,87 po)			

>> Données techniques.

²⁵ Modèle pure seulement: Disponible comme jante en acier ou jante en alliage léger*.

²⁶ Non disponible en équipement usine.

* Équipement optionnel

Liquides d'entretien et contenances**Remarques**

Les composantes du véhicule et leurs lubrifiants respectifs doivent correspondre. Par conséquent, n'utiliser que les produits approuvés par smart.

Contactez un Concessionnaire smart agréé pour connaître les produits testés et approuvés par smart.

 **ATTENTION**

Se conformer à tous les règlements en application concernant la manutention, l'entreposage et l'élimination des liquides d'entretien. Autrement, des risques sont possibles pour les humains ou l'environnement.

Conserver les liquides d'entretien hors de la portée des enfants.

Pour des raisons de santé, éviter le contact direct des liquides avec la peau ou les vêtements.

Si un liquide d'entretien est avalé, contacter un médecin immédiatement.

Contenances			
Composants	Modèle	Contenance	Carburants, liquides de refroidissement, lubrifiants
Moteur avec filtre à l'huile.	Tous les modèles	3,4 l (3,6 pintes amér.)	Huiles moteur approuvées
Système de refroidissement	Tous les modèles	approx. 4,3 l (4,5 pintes amér.)	Spécifications anticorrosion/antigel MB 325.0
Réservoir de carburant	Tous les modèles	33,0 l (8, 72 gal. amér.)	Carburant super sans plomb (Indice minimum d'octane 91 [moyenne de 96 RON/86 MON])
Réservoir de carburant	Tous les modèles	approx. 5,0 l (1,32 gal. amér.)	
Système de climatisation*	Tous les modèles	—	Frigorigène R134a et lubrifiant spécial PAG (jamais de R 12)
Système de lave-glace	Tous les modèles	3,8 l (4,0 pintes amér.)	Concentré de lave-glace de pare-brise ²⁷ (> page 243) Ratio de mélange du liquide de lave-glace (> page 244)

Huiles moteur

Les huiles moteur sont spécialement éprouvées pour répondre aux exigences de nos moteurs et aux intervalles d'entretien. Par conséquent, n'utiliser que les huiles et filtres moteur approuvés pour les véhicules dotés du système d'entretien. Pour obtenir une liste des huiles et filtres approuvés, contacter un Concessionnaire smart agréé ou visiter le site www.mbusa.com.

! L'utilisation d'huiles et filtres moteur de spécifications autres que celles expressément requises pour le système d'entretien, ou la vidange d'huile et le changement de filtre à des intervalles plus longs que ceux spécifiés par le sys-

tème d'entretien endommageront le moteur ou le système antipollution, ce qui n'est pas couvert par la garantie limitée smart.

Suivre les recommandations des systèmes d'entretien concernant les intervalles de vidange d'huile moteur. Dans le cas contraire, il pourrait survenir des dommages au moteur ou au système antipollution qui sont non couverts par la garantie limitée de smart.

Indices de viscosité pour les huiles moteur

À l'aide du tableau ci-dessous, sélectionner la viscosité de l'huile selon les tem-

²⁷ Utiliser un concentré de lave-glace recommandé pour l'été et de l'eau pour les températures supérieures au point de congélation ou un concentré de lave-glace recommandé pour l'hiver et de l'eau pour les températures inférieures au point de congélation.

* Equipement optionnel

pératures d'air les plus basses possibles avant la prochaine vidange.

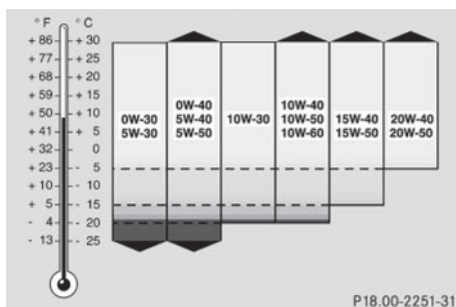

Additifs pour huiles moteur

❗ Ne pas mélanger les additifs à huile avec l'huile moteur. Ils pourraient endommager le moteur.

Les dommages ou anomalies résultant du mélange des additifs d'huile moteur ne sont pas couverts par la garantie limitée smart. Tout Concessionnaire smart agréé se fera un plaisir de vous fournir l'information additionnelle.

Frigorigène de climatiseur

Le réfrigérant R134a (HFC) et le lubrifiant spécial PAG sont utilisés dans le système de climatisation.

❗ Ne jamais utiliser de R12 (CFC) ou de lubrifiant à base d'huile minérale. Autrement, des dommages pourraient survenir.

Liquide de freins

⚠ ATTENTION

Lors du fonctionnement du véhicule, le point d'ébullition du liquide de frein est continuellement réduit par l'absorption de l'humidité de l'air. Sous des conditions de fonctionnement extrêmement vigoureuses, le contenu de cette humidité risque de pro-

voquer la formation de bulles dans le circuit hydraulique, ce qui réduit l'efficacité du système.

Par conséquent, faire remplacer régulièrement le liquide de frein. Se reporter au carnet d'entretien du véhicule pour les intervalles de remplacement.

Seul le liquide de frein approuvé par smart est recommandé. Tout Concessionnaire smart agréé se fera un plaisir de fournir l'information additionnelle.

Carburant super sans plomb

⚠ ATTENTION

Le carburant est très inflammable et toxique. Il peut entraîner de violentes brûlures et causer des blessures graves.

Ne jamais permettre la présence d'étincelles, flammes ou cigarettes près du carburant!

Arrêter le moteur avant de refaire le plein. À proximité de l'essence, éviter d'inhaler la fumée et éviter le contact avec la peau ou les vêtements. Éteindre tout le matériel de fumeur.

Le contact direct du carburant sur la peau, ou l'aspiration de vapeurs de carburant sont nuisibles à la santé.

❗ Pour assurer la durabilité et le bon fonctionnement du moteur, le carburant super sans plomb doit être utilisé. S'il est impossible de s'en procurer et qu'un carburant à faible indice d'octane doit être utilisé, prendre les précautions suivantes :

- ne remplir que partiellement le réservoir de carburant sans plomb et faire le plein avec du super sans plomb dès que possible.
- éviter les fortes accélérations et les départs foudroyants.
- éviter un régime supérieur à 3 000 t/m si le véhicule transporte une charge

légère telle que deux personnes sans bagages.

- ne pas enfoncer l'accélérateur au-delà des $\frac{2}{3}$ de sa course en montagne ou si le véhicule est lourdement chargé.

Exigences en carburant

Utiliser uniquement du carburant super sans plomb. L'indice d'octane (affiché sur la pompe) doit être d'au moins 91. Ce qui est la moyenne entre **R**esearch **O**ctane **N**umber (RON) et **M**otor **O**ctane **N**umber (MON): $(RON+MON)/2$. Il est également connu sous le nom d'INDICE ANTIDÉTONANT.

Le carburant sans plomb contenant des agents d'oxygénation tels que éthanol, IPA, IBA et TBA peut être utilisé à condition que leur concentration ne représente pas plus de 10 % du mélange. MTBE ne doit pas excéder 15 %.

La concentration de méthanol dans l'essence ne doit pas dépasser 3 %, plus les cosolvants supplémentaires.

Il est interdit d'employer des mélanges d'éthanol et de méthanol. Le gasohol composé de 10 % d'éthanol et de 90 % d'essence sans plomb est permis.

Ces mélanges doivent aussi répondre à tous les autres critères tels que qualité anti-détonante, points d'ébullition, pression de vapeur, etc.

Additifs de carburant

L'accumulation de carbone causée par le carburant constitue une préoccupation importante pour les fabricants de moteurs. smart recommande d'utiliser seulement des additifs de qualité qui préviennent l'accumulation de dépôts de carbone.

L'emploi de carburants sans additifs peut, à la longue, entraîner l'accumulation de dépôts de carbone particulièrement sur les soupapes d'admission et dans la chambre

de combustion, créant des problèmes de performance du moteur tels que:

- Hésitation au réchauffage du moteur
- Ralenti irrégulier
- Cognement/cliquetis
- Raté d'allumage
- Perte de puissance

Aux endroits où des dépôts de carbone peuvent survenir en raison de la pénurie d'essence contenant ces additifs, le recours aux additifs approuvés par smart est recommandé. Contacter un Concessionnaire smart agréé pour la liste des produits approuvés. Suivre le mode d'emploi sur l'étiquette du produit.

Ne pas mélanger d'autres additifs particuliers au carburant. Ces additifs entraîneront des coûts inutiles et risquent d'affecter défavorablement le fonctionnement du moteur.

! Les dommages ou anomalies résultant de l'usage d'une piètre qualité de carburant ou d'un mélange d'additifs autres que ceux éprouvés et approuvés par nous dans les véhicules smart ne sont pas couverts par la garantie limitée smart.

Système de lavage du pare-brise/lunette arrière

En toutes saisons:

- Utiliser un concentré de lave-glace recommandé pour l'été et de l'eau pour les températures supérieures au point de congélation.
- Utiliser un concentré de lave-glace recommandé pour l'hiver et de l'eau pour les températures inférieures au point de congélation.

- Prémélanger le liquide de lave-glace dans un contenant approprié en fonction de la température extérieure et en accord avec les directives du fabricant²⁸.

Proportions du mélange de lave-glace

- Température supérieure à 0°C (32°F): une partie de concentré de lave-glace estival pour 100 parties d'eau
- Température de -10 °C (14°F): une partie de concentré de lave-glace hivernal pour deux parties d'eau
- Température de -20°C (-4°F): une partie de concentré de lave-glace hivernal pour une partie d'eau

ATTENTION

Le concentré de lave-glace de pare-brise est hautement inflammable. Il est donc interdit de le manipuler en présence de feu, flammes nues et matériel de fumeur.

Liquides de refroidissement

Le liquide de refroidissement est un mélange d'eau et de produit anti-corrosion/antigel qui fournit:

- Protection contre la corrosion
- Protection contre le gel
- Protection de l'ébullition (en élevant le point d'ébullition)

Le circuit de refroidissement est rempli à l'usine d'un liquide assurant une protection antigel à environ -37°C (-35°F) et contre la corrosion.

- ❗ Ajouter uniquement un liquide de refroidissement prémélangé. L'appoint d'eau et du liquide anticorrosion/antigel MB 325.0 indépendamment l'un de l'autre risque d'endommager le moteur, ce qui n'est pas couvert par la garantie limitée smart.

Si le mélange antigel est efficace à -37°C (-35°F), le point d'ébullition du liquide de refroidissement du système de refroidissement pressurisé est atteint à environ 138°C (266°F).

Le liquide de refroidissement doit être utilisé à l'année longue, même dans les régions chaudes, pour permettre la protection contre la corrosion et pour élever le point d'ébullition. Se référer au carnet d'entretien pour connaître les intervalles de remplacement.

La conception du système de refroidissement et le type de liquide de refroidissement déterminent l'intervalle de remplacement du liquide. L'intervalle de remplacement indiqué dans le carnet d'entretien s'applique seulement si le liquide anticorrosion/antigel MB 325.0 ou autres produits de spécification identique approuvés par smart sont utilisés pour renouveler la concentration de liquide de refroidissement ou le remettre à niveau.

Pour plus de détails sur d'autres produits d'égales spécifications homologués par smart, contacter un Concessionnaire smart agréé.

Pour que la protection anticorrosion soit assurée, il faut que la proportion du produit anticorrosion/antigel soit au moins de 50% (garantissant une protection contre le gel jusqu'à environ -37°C (-35°F)).

Une solution excédant 55 % anticorrosion/antigel (protection contre le gel jusqu'à environ -45°C (-49°F)) nuira à la dissipation de la chaleur du moteur. Il ne faut donc pas augmenter la proportion de ce produit anticorrosion/antigel.

Si le niveau du liquide de refroidissement est bas, faire l'appoint d'eau mélangée au produit anticorrosion/antigel MB 325.0 (faire vérifier le système de refroidissement pour déceler tout signe de fuite). Respecter les proportions du mélange indiquées sur l'étiquette.

²⁸ Se référer aux remarques sur l'utilisation du contenant.

Toujours utiliser des liquides anticorrosion/antigel approuvés par smart. Pour plus d'information, contacter un Concessionnaire smart agréé.

L'eau entrant dans la composition du mélange de refroidissement doit répondre à certains critères auxquels l'eau potable satisfait généralement.

En cas d'incertitude sur la qualité de l'eau, consulter un Concessionnaire smart agréé.

Anticorrosion/antigel

Le véhicule comporte un certain nombre d'éléments en aluminium. Afin de protéger les pièces en aluminium du moteur, le mélange anticorrosion/antigel utilisé doit avoir une formulation particulière.

Le défaut d'utiliser un tel mélange anticorrosion/antigel risque de réduire considérablement la durée utile des pièces.

Par conséquent, on recommande d'utiliser le produit anticorrosion/antigel suivant pour votre véhicule: MB 325.0 Anticorrosion/Antigel.

Faire vérifier la concentration anticorrosion/antigel avant le début de l'hiver (une fois par an dans les régions chaudes).

Une vérification du liquide de refroidissement a également lieu lors de chaque visite d'entretien au Concessionnaire smart agréé habituel.

Quantité de liquide anticorrosion/antigel:

	Protection approximative contre le gel	
	-35°F (-37°C)	-49°F (-45°C)
Système de refroidissement	2,15 l (2,27 pintes amér.)	2,37 l (2,50 pintes amér.)

Service après-vente et documentation

Votre Concessionnaire Mercedes-Benz agréé dispose d'un personnel compétent et utilise des pièces smart d'origine, propres à l'entretien adéquat de votre véhicule.

Pour obtenir des conseils judicieux et un service de qualité, consulter votre Concessionnaire smart agréé.

Pour d'autres informations, visiter le site Web smart www.smartusa.com (USA only) ou www.thesmart.ca (Canada seulement).

ATTENTION

Afin d'éviter toute blessure, faire extrêmement attention en effectuant tout travail d'entretien ou de réparation. L'exécution incomplète ou impropre du travail et l'usage de pièces ou de matériaux inappropriés peuvent endommager le véhicule ou son équipement et risquer d'entraîner des blessures graves.

Pour de plus amples détails au sujet de l'exécution de certain travail d'entretien, faites appel à la compétence d'un Concessionnaire smart agréé.

Nous nous réservons le droit de modifier les détails techniques du véhicule.

Par conséquent, il est possible les renseignements, illustrations et descriptions contenus dans le présent Guide du conducteur ne correspondent pas exactement à votre véhicule.

La reproduction, la traduction et la photocopie, en tout ou en partie, sont interdites sans autorisation écrite préalable de notre part.

N° de commande 6522 0067 43
Référence 451 584 03 00-F
Edition A-2014

