



GLK

Notice d'utilisation



N° de commande 65150821 43 Référence 2045845400 Edition A 2015

Notice d'utilisation - GLK



Mercedes-Benz

## Symboles

Marques déposées :

- Bluetooth® est une marque déposée de Bluetooth SIG, Inc.
- DTS est une marque déposée de DTS, Inc.
- Dolby et MLP sont des marques déposées de Dolby Laboratories.
- BabySmart™, ESP® et PRE-SAFE® sont des marques déposées de Daimler AG.
- HomeLink® est une marque déposée de Johnson Controls.
- iPod® et iTunes® sont des marques déposées de Apple Inc.
- Logic 7® est une marque déposée de Harman International Industries.
- Microsoft® et Windows media® sont des marques déposées de Microsoft Corporation.
- SIRIUS est une marque déposée de Sirius XM radio Inc.
- HD Radio est une marque déposée de iBiquity Digital Corporation.
- Gracenote® est une marque déposée de Gracenote, Inc.
- ZAGATSurvey® et les marques y afférentes sont des marques déposées de ZagatSurvey, LLC.

Dans la présente notice d'utilisation, vous trouverez les symboles suivants :

### ATTENTION

Les avertissements servent à attirer votre attention sur les situations pouvant mettre en danger votre santé ou votre vie ou pouvant mettre en danger la santé ou la vie d'autres personnes.

### Protection de l'environnement

Les remarques relatives à la protection de l'environnement vous fournissent des informations sur un comportement écologique responsable ainsi que sur l'élimination du véhicule dans le respect des règles de protection de l'environnement.

 Les remarques relatives aux dommages matériels vous informent sur les risques de dommages possibles sur votre véhicule.

 Remarques pratiques ou autres informations pouvant vous être utiles.

▶ Ce symbole indique une opération à effectuer.

▶ Une succession de ces symboles indique une suite d'opérations à effectuer.

(▷ page) Ce symbole vous indique où trouver d'autres informations relatives à un thème.

▷▷ Ce symbole indique que la description de l'avertissement ou de l'opération se poursuit à la page suivante.

**Affichage** Cette police de caractères indique un affichage sur le visuel multifonction/visuel COMAND.

Certaines parties du logiciel du véhicule sont protégées par des droits d'auteur © 2005 The FreeType Project (<http://www.freetype.org>). Tous droits réservés.

## Mentions légales

### Internet

Pour en savoir plus sur les véhicules Mercedes-Benz et sur Daimler AG, consultez les sites Internet suivants :

<http://www.mbusa.com> (uniquement pour les Etats-Unis)

<http://www.mercedes-benz.ca> (uniquement pour le Canada)

### Rédaction

©Daimler AG : toute reproduction, traduction ou publication, même partielle, interdite sans autorisation écrite de Daimler AG.

### Constructeur du véhicule

Daimler AG  
Mercedesstraße 137  
D-70327 Stuttgart  
Allemagne



## **Bienvenue dans l'univers de Mercedes-Benz**

Avant de prendre la route pour la première fois, nous vous recommandons de lire attentivement cette notice d'utilisation et de vous familiariser avec votre véhicule. Pour votre sécurité et pour augmenter la durée de fonctionnement de votre véhicule, suivez les instructions et avertissements qui figurent dans cette notice d'utilisation. Leur non-respect peut endommager le véhicule et provoquer des dommages corporels.

Tout dommage sur le véhicule résultant du non-respect des instructions n'est pas couvert par la Mercedes-Benz Limited Warranty. L'équipement ou la désignation de votre véhicule peut différer en fonction

- du modèle
- de la commande
- du pays de livraison
- de la disponibilité

Mercedes-Benz se réserve le droit de modifier les points suivants :

- Forme
- Equipement
- Solutions techniques

Dans certains cas, la description donnée peut donc différer de votre véhicule.

Les documents suivants font partie du véhicule :

- Notice d'utilisation
- Carnet de maintenance
- Notices d'utilisation complémentaires spécifiques à certains équipements

Conservez toujours ces documents à bord du véhicule. Remettez tous les documents au nouveau propriétaire en cas de revente du véhicule.

La rédaction technique de Daimler AG vous souhaite bonne route.

Mercedes-Benz USA, LLC

Mercedes-Benz Canada, Inc.

A Daimler Company

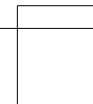
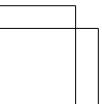
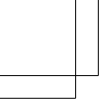

<b>Index alphabétique .....</b>	<b>4</b>	<b>Du premier coup d'œil .....</b>	<b>33</b>
<b>Introduction .....</b>	<b>24</b>	<b>Sécurité .....</b>	<b>43</b>
		<b>Ouverture et fermeture .....</b>	<b>83</b>
		<b>Sièges, volant et rétroviseurs .....</b>	<b>107</b>
		<b>Eclairage et essuie-glaces .....</b>	<b>123</b>
		<b>Climatisation .....</b>	<b>139</b>
		<b>Conduite et stationnement .....</b>	<b>155</b>
		<b>Ordinateur de bord et affichages ....</b>	<b>233</b>
		<b>Rangement et autres .....</b>	<b>293</b>
		<b>Maintenance et entretien .....</b>	<b>323</b>
		<b>Assistance dépannage .....</b>	<b>339</b>
		<b>Jantes et pneumatiques .....</b>	<b>359</b>
		<b>Caractéristiques techniques .....</b>	<b>401</b>

## 1, 2, 3 ...

**4-ETS**

voir ETS/4-ETS (Système de traction électronique)

**A****ABS (système antiblocage de roues)**

Consignes de sécurité importantes ..... 74  
 Fonctionnement/remarques ..... 73  
 Message sur le visuel ..... 252  
 Voyant d'alerte ..... 281

**AdBlue®**

Capacité ..... 407  
 Consignes de sécurité importantes ..... 406

**Additifs (huile moteur) ..... 408****Affichage des défauts**

voir Messages sur le visuel

**Affichage ECO**

Fonctionnement/remarques ..... 180  
 Ordinateur de bord ..... 238

**Aide active au stationnement**

Consignes de sécurité importantes ..... 200  
 Détection d'une place de stationnement ..... 201  
 Interruption ..... 204  
 Message sur le visuel ..... 270  
 Sortie d'une place de stationnement ..... 203  
 Stationnement ..... 202  
 Traction d'une remorque ..... 205

**Aide à la descente**

Activation et désactivation ..... 249  
 Active en cas d'accident ..... 118  
 Fonctionnement/remarques ..... 117

**Aide à la montée**

Activation et désactivation ..... 249  
 Fonctionnement/remarques ..... 117

**Aide au démarrage du moteur ..... 350****Aide au démarrage en côte ..... 160****Aide au stationnement**

Aide active au stationnement ..... 200  
 voir PARKTRONIC  
 voir Rétroviseurs extérieurs

**Airbags**

Airbags bassin ..... 50  
 Airbags de genoux ..... 49  
 Airbags frontaux (conducteur, passager) ..... 48  
 Airbags latéraux ..... 49  
 Airbags rideaux ..... 51  
 Consignes de sécurité importantes ..... 46  
 Directives de sécurité ..... 45  
 Message sur le visuel ..... 259  
 Voyant PASSENGER AIRBAG OFF .... 52

**Airbags de genoux ..... 49****Airbags latéraux ..... 49****Airbags rideaux**

Message sur le visuel ..... 257  
 Mode de fonctionnement ..... 51

**AIR FLOW ..... 147****Alarme**

Activation et désactivation de la fonction (EDW) ..... 81  
 Arrêt (EDW) ..... 81  
 EDW (alarme antivol et antieffraction) ..... 81

**Alarme antivol et antieffraction**

voir ATA (Système d'alarme antivol)

**Alarme panique ..... 44****Alcool au volant ..... 180****Alerte de distance (voyant d'alerte) ..... 290****Allumage automatique de l'éclairage extérieur**

Message sur le visuel ..... 263  
 voir Eclairage

**Allume-cigare ..... 305****Ampoules**

voir Remplacement des ampoules

**Anneaux de retenue ..... 297****Antidémarrage ..... 80****Appuie-tête**

Confort ..... 111  
 Pose et dépose (appuie-tête arrière) ..... 112



- Réglage ..... 110
- Réglage (appui-tête arrière) ..... 112
- Réglage (manuel) ..... 111
- Réglage électrique ..... 111
- voir Appui-tête NECK-PRO/  
confort NECK-PRO
- Appui-tête confort** ..... 111
- Appui-tête confort NECK-PRO**
- Mode de fonctionnement ..... 58
- Réarmement après déclenche-  
ment ..... 59
- Appui-tête NECK-PRO**
- Mode de fonctionnement ..... 58
- Réarmement après déclenche-  
ment ..... 59
- Aquaplanage** ..... 184
- Arrêt automatique du moteur  
(fonction ECO de démarrage et  
d'arrêt automatiques du moteur)** .... 161
- Arrière du véhicule**
- Réglage des buses de ventilation ... 154
- Réglage du débit d'air ..... 149
- Assistance routière (panne)** ..... 26
- Assistant adaptatif des feux de  
route**
- Activation et désactivation .... 128, 129
- Fonctionnement/remarques ..... 128
- Message sur le visuel ..... 264
- Assistant à l'angle mort**
- voir Assistant à l'angle mort actif
- Assistant à l'angle mort actif**
- Activation et désactivation (ordi-  
nateur de bord) ..... 245
- Fonctionnement/remarques ..... 220
- Assistant de trajectoire**
- Activation et désactivation ..... 245
- Fonctionnement/remarques ..... 218
- Message sur le visuel ..... 269
- Assistant de trajectoire actif**
- Activation et désactivation (ordi-  
nateur de bord) ..... 245
- Fonctionnement/remarques ..... 223
- Message sur le visuel ..... 269
- Traction d'une remorque ..... 220, 226
- ASSYST PLUS**
- Affichage du message de mainte-  
nance ..... 329
- Consignes particulières de main-  
tenance ..... 330
- Masquage du message de main-  
tenance ..... 329
- Message de maintenance ..... 329
- Remarques ..... 329
- Remise à zéro de l'indicateur d'in-  
tervalles de maintenance ..... 329
- ATA (Système d'alarme antivol)**
- Activation et désactivation ..... 81
- Arrêt de l'alarme ..... 81
- Fonctionnement ..... 81
- Atelier**
- voir Atelier qualifié
- Atelier agréé**
- voir Atelier qualifié
- Atelier qualifié** ..... 29
- ATTENTION ASSIST**
- Activation et désactivation ..... 244
- Fonctionnement/remarques ..... 215
- Message sur le visuel ..... 268
- Augmentation du volume de char-  
gement** ..... 296
- Avertisseur actif d'angle mort**
- Message sur le visuel ..... 270
- Traction d'une remorque ..... 223
- Avertisseur d'angle mort**
- Activation et désactivation ..... 245
- Message sur le visuel ..... 270
- Remarques/fonctionnement ..... 216
- Traction d'une remorque ..... 218
- Avertisseur sonore** ..... 34
- B**
- Bacs de rangement**
- Arrière ..... 296
- Boîte à gants ..... 295
- Consignes de sécurité importan-  
tes ..... 295
- Filet de rangement ..... 296

- Porte-gobelets ..... 303  
 Sous l'accoudoir ..... 296
- Balais d'essuie-glace**  
 Consignes de sécurité importantes ..... 136  
 Nettoyage ..... 334  
 Remplacement (lunette arrière) .... 137  
 Remplacement (pare-brise) ..... 136
- BAS (système d'assistance au freinage)** ..... 74
- BAS (système d'assistance au freinage PLUS)** ..... 74
- Basculement vers l'avant et redressement de la banquette arrière** ..... 296
- Batterie du véhicule**  
 Aide au démarrage du moteur ..... 350  
 Charge ..... 348  
 Message sur le visuel ..... 266
- Batteries du véhicule**  
 Consignes de sécurité importantes ..... 346
- BlueTEC (DEF)** ..... 406
- BlueTEC®**  
 Appoint d'AdBlue® ..... 175
- Boîte à gants** ..... 295
- Boîte de transfert** ..... 171
- Boîte de vitesses**  
 voir Boîte de vitesses automatique
- Boîte de vitesses automatique**  
 Démarrage ..... 160  
 Démarrage du moteur ..... 159  
 Engagement de la marche arrière .. 165  
 Engagement de la position de marche ..... 166  
 Indicateur de la boîte de vitesses .. 165  
 Kickdown ..... 168  
 Levier sélecteur DIRECT SELECT ... 164  
 Message sur le visuel ..... 276  
 Mode de fonctionnement de secours ..... 171  
 Palettes de changement de rapport au volant ..... 168  
 Passage au point mort ..... 165  
 Passage automatique dans la position de stationnement ..... 165
- Passage dans la position de stationnement ..... 165  
 Passage des rapports ..... 167  
 Position de la pédale d'accélérateur ..... 168  
 Positions de la boîte de vitesses .... 167  
 Problème (défaut) ..... 171  
 Programme de conduite automatique ..... 169  
 Programme de conduite manuel ... 169  
 Recommandations pour la conduite ..... 167  
 Touche de sélection du programme ..... 168  
 Traction d'une remorque ..... 168  
 Vue d'ensemble ..... 164
- Bouchon du réservoir**  
 voir Trappe du réservoir
- Buses de ventilation**  
 Arrière ..... 154  
 Boîte à gants ..... 154  
 Consignes de sécurité importantes ..... 153  
 Réglage ..... 153  
 Réglage des buses centrales ..... 153  
 Réglage des buses latérales ..... 154

## C

- Cale** ..... 387
- Californie**  
 Informations importantes pour les particuliers et preneurs de leasing ..... 26
- Caméra à 360°**  
 Fonctionnement/remarques ..... 210
- Caméra de recul**  
 Activation et désactivation ..... 206  
 Consignes de nettoyage ..... 335  
 Fonctionnement/remarques ..... 205
- Capot**  
 Consignes de sécurité importantes ..... 324  
 Fermeture ..... 325  
 Message sur le visuel ..... 277  
 Ouverture ..... 324
- Capteur de luminosité (message sur le visuel)** ..... 263

- Capteurs (consignes de nettoyage)** ..... 334
- Caractéristiques**  
voir Caractéristiques techniques
- Caractéristiques du véhicule** ..... 411
- Caractéristiques techniques**  
Capacités ..... 403  
Caractéristiques du véhicule ..... 411  
Charges tractées ..... 412  
Informations ..... 402  
Pneus/roues ..... 391  
Roue de secours compacte ..... 400
- Carburant**  
Additifs ..... 405  
Affichage de l'autonomie ..... 238  
Affichage de la consommation  
actuelle ..... 238  
Capacité du réservoir/réserve ..... 404  
Consignes de sécurité importantes ..... 404  
Données statistiques ..... 238  
Jauge ..... 35  
Problème (défaut) ..... 174  
Qualité (gazole) ..... 406  
Qualité de l'essence ..... 404  
Ravitaillement en carburant ..... 171  
Recommandations pour la conduite ..... 180  
Supercarburant sans plomb ..... 404
- Carte mémoire (audio)** ..... 241
- Ceintures**  
voir Ceintures de sécurité
- Ceintures de sécurité**  
Activation et désactivation de  
l'ajustement des ceintures de  
sécurité (ordinateur de bord) ..... 249  
Ajustement des ceintures du  
conducteur et du passager ..... 63  
Bouclage ..... 62  
Consignes de sécurité importantes ..... 60  
Débouclage ..... 64  
Directives de sécurité ..... 45  
Limiteurs d'effort ..... 65  
Nettoyage ..... 337  
Réglage en hauteur ..... 63  
Rétracteurs de ceinture ..... 65
- Siège central arrière ..... 63  
Utilisation correcte ..... 61  
Voyant d'alerte ..... 280  
Voyant d'alerte (fonctionnement) .... 64
- Cendriers** ..... 304
- Centre d'assistance à la clientèle** ..... 30
- Chaînes neige** ..... 363
- Changements des réglages du système de verrouillage** ..... 86
- Charge maximale sur le toit** ..... 411
- Charge tractée et charge sur timon** ..... 231
- Chauffage**  
voir Climatisation
- Chauffage de la lunette arrière**  
Mise en marche et arrêt ..... 151  
Problème (défaut) ..... 152
- Chauffage du volant**  
Mise en marche et arrêt ..... 116  
Problème (défaut) ..... 117
- Clé**  
Clé de secours ..... 86  
Consignes de sécurité importantes ..... 84  
Contrôle des piles ..... 87  
Démarrage du moteur ..... 159  
Fermeture confort ..... 100  
Message sur le visuel ..... 278  
Modification de la programmation ..... 86  
Ouverture confort ..... 100  
Perte ..... 89  
Positions de la clé dans le contacteur d'allumage ..... 157  
Problème (défaut) ..... 89  
Remplacement des piles ..... 87  
Verrouillage et déverrouillage centralisés des portes ..... 85
- Clé de secours**  
Déverrouillage de la porte du conducteur ..... 92  
Fonctionnement/remarques ..... 86  
Verrouillage du véhicule ..... 93

<b>Clignotants</b>	
Allumage et extinction .....	127
Message sur le visuel .....	261
Remplacement des ampoules avant .....	133
<b>Climatisation</b>	
Activation et désactivation de la fonction ZONE .....	149
Climatiseur automatique 2 zones ..	141
Consignes de sécurité importan- tes .....	140
Dégivrage du pare-brise .....	150
Désembuage des vitres .....	150
Informations relatives à l'utilisa- tion du climatiseur automatique THERMATIC .....	142
Informations relatives à l'utilisa- tion du climatiseur automatique THERMOTRONIC .....	145
Mise en marche et arrêt .....	145
Mise en marche et arrêt du chauf- fage de la lunette arrière .....	151
Mise en marche et arrêt du recy- clage d'air .....	152
Mise en marche et arrêt du sys- tème d'utilisation de la chaleur résiduelle .....	152
Problèmes relatifs à la fonction de refroidissement avec déshumidi- fication de l'air .....	147
Problèmes relatifs au chauffage de la lunette arrière .....	152
Réfrigérant .....	411
Réfrigérant (capacité) .....	411
Refroidissement avec déshumidi- fication de l'air .....	146
Refroidissement maximal .....	150
Réglage de la répartition d'air .....	148
Réglage de la température .....	148
Réglage des buses de ventilation ...	153
Réglage du débit d'air .....	149
Réglage du mode de régulation de la climatisation (AIR FLOW) .....	147
Régulation automatique .....	147
Unité de commande arrière .....	144
Unité de commande du climati- seur automatique (3 zones) .....	144
Voyant .....	147
Vue d'ensemble des systèmes .....	140
<b>Climatiseur</b>	
voir Climatisation	
<b>Code peinture</b> .....	402
<b>COMAND Online</b>	
voir la notice d'utilisation spécifique	
<b>Combiné d'instruments</b>	
Réglages .....	246
Voyants de contrôle et d'alerte .....	36
Vue d'ensemble .....	35
<b>Combiné interrupteur</b> .....	127
<b>Composants du véhicule comman- dés par radio</b>	
Déclaration de conformité .....	29
<b>Compte-tours</b> .....	235
<b>Concessionnaire Mercedes-Benz agrée</b>	
voir Atelier qualifié	
<b>Confirmation de fermeture (ordi- nateur de bord)</b> .....	248
<b>Consignes de rodage</b> .....	156
<b>Console centrale</b>	
Partie inférieure .....	40
Partie supérieure .....	39
<b>Contacteur d'allumage</b>	
voir Positions de la clé	
<b>Contenu du réservoir</b>	
Affichage .....	35
<b>Contrôle des gaz d'échappement</b> ....	180
<b>Couple de serrage des vis de roue</b> ..	390
<b>Couvre-bagages</b>	
Consignes de sécurité importan- tes .....	299
<b>Crevaision</b>	
Pneus MOExtended .....	341
Préparation du véhicule .....	340
Trousse anticrevaision TIREFIT .....	342
voir Roue de secours compacte	
<b>Cric</b>	
Rangement .....	340
Utilisation .....	388
<b>Crochet pour sac</b> .....	298



**D**

<b>Déclarations de conformité</b> .....	29
<b>DEF</b>	
Appoint .....	175
Message sur le visuel .....	267
<b>Démarrage</b>	
Boîte de vitesses automatique .....	160
<b>Démarrage (moteur)</b> .....	159
<b>Démarrage automatique du moteur (fonction ECO de démarrage et d'arrêt automatiques du moteur)</b> .....	162
<b>Démarrage du moteur avec une autre batterie</b>	
voir Aide au démarrage du moteur	
<b>Démarrage du moteur par remorquage du véhicule</b>	
Consignes de sécurité importantes .....	353
Démarrage de secours du moteur ..	356
<b>Déverrouillage</b>	
De l'intérieur (touche de déverrouillage centralisé) .....	91
Déverrouillage de secours .....	92
<b>Déverrouillage de secours</b>	
Hayon .....	98
Véhicule .....	92
<b>Dimensions du véhicule</b> .....	411
<b>Direction (Message sur le visuel)</b> ....	277
<b>Directives de chargement</b> .....	294
<b>Dispositif d'attelage</b>	
Cotes de montage .....	412
voir Traction d'une remorque	
<b>DISTRONIC PLUS</b>	
Affichage sur le visuel multifonction .....	192
Conditions d'activation .....	189
Consignes de sécurité importantes .....	187
Désactivation .....	193
Fonctionnement/remarques .....	187
Message sur le visuel .....	271
Recommandations pour la conduite .....	193

Réglage de la distance de consigne .....	191
Voyant d'alerte .....	290

<b>Données statistiques (ordinateur de bord)</b> .....	238
<b>Droits d'auteur</b> .....	32
<b>DVD vidéo (ordinateur de bord)</b> .....	241

**E**

<b>EBD (distribution de la force de freinage électronique)</b>	
Fonctionnement/remarques .....	78
Message sur le visuel .....	254

**Eclairage**

Activation et désactivation de l'éclairage de jour (contacteur) .....	125
Activation et désactivation de l'éclairage de jour (ordinateur de bord) .....	246
Activation et désactivation de l'éclairage de la zone environnante (ordinateur de bord) .....	247
Activation et désactivation de l'extinction temporisée de l'éclairage extérieur (ordinateur de bord) .....	247
Activation et désactivation de l'extinction temporisée de l'éclairage intérieur .....	248
Appel de phares .....	127
Clignotants .....	127
Commutateur d'éclairage .....	124
Eclairage actif dans les virages .....	128
Eclairage antibrouillard .....	126
Eclairage d'intersection .....	128
Eclairage extérieur automatique ...	125
Feu antibrouillard arrière .....	126
Feux de croisement .....	125
Feux de détresse .....	127
Feux de position .....	126
Feux de route .....	127
Feux de stationnement .....	126
Message sur le visuel .....	260

- Réglage de la luminosité du visuel/des contacteurs (ordinateur de bord) ..... 247  
 Voyages à l'étranger ..... 124  
 voir Eclairage intérieur  
 voir Remplacement des ampoules
- Eclairage actif dans les virages** ..... 128  
 Message sur le visuel ..... 263
- Eclairage d'intersection**  
 Fonctionnement/remarques ..... 128  
 Message sur le visuel ..... 260  
 Remplacement des ampoules ..... 133
- Eclairage de jour** ..... 246  
 Activation et désactivation (commutateur) ..... 125  
 Activation et désactivation (ordinateur de bord) ..... 246  
 Message sur le visuel ..... 263
- Eclairage de la plaque d'immatriculation (message sur le visuel)** ..... 262
- Eclairage de la zone environnante (ordinateur de bord)** ..... 247
- Eclairage de secours actif en cas d'accident** ..... 131
- Eclairage des instruments** ..... 247
- Eclairage extérieur**  
 Possibilités de réglage ..... 124  
 voir Eclairage  
 voir Eclairage extérieur automatique
- Eclairage extérieur automatique** ..... 125
- Eclairage intérieur** ..... 130  
 Commande automatique ..... 130  
 Commande manuelle ..... 131  
 Eclairage de secours ..... 131  
 Extinction temporisée (ordinateur de bord) ..... 248  
 Réglage de la luminosité du visuel/des contacteurs (ordinateur de bord) ..... 247  
 Spot de lecture ..... 130  
 Vue d'ensemble ..... 130
- Electronique du moteur**  
 Problème (défaut) ..... 163
- Enfants**  
 Sécurité pour siège-enfant ..... 69  
 Systèmes de retenue ..... 66  
 Transport des enfants ..... 66
- Entretien**  
 Balais d'essuie-glace ..... 334  
 Caméra de recul ..... 335  
 Capteurs ..... 334  
 Ceintures de sécurité ..... 337  
 Clignotants intégrés aux rétroviseurs ..... 334  
 Consignes ..... 330  
 Dispositif d'attelage ..... 335  
 Eclairage extérieur ..... 334  
 Garniture de toit ..... 338  
 Garnitures en plastique ..... 336  
 Housses ..... 337  
 Inserts décoratifs ..... 336  
 Inserts décoratifs en bois ..... 336  
 Intérieur du véhicule ..... 336  
 Jantes ..... 332  
 Lavage manuel ..... 331  
 Levier de vitesses/levier sélecteur ..... 336  
 Moquette ..... 338  
 Nettoyeur haute pression ..... 331  
 Peinture ..... 332  
 Peinture mate ..... 333  
 Sorties d'échappement ..... 335  
 Station de lavage ..... 331  
 Visuel ..... 336  
 Vitres ..... 333  
 Volant ..... 336
- Epuration des gaz d'échappement**  
 Informations relatives à la maintenance et à la garantie contractuelle ..... 25
- Equipeement pneumatique**  
 voir Pneus
- ESP® (Contrôle électronique de la trajectoire)**  
 Consignes de sécurité importantes ..... 76  
 Désactivation et activation ..... 77  
 Fonctionnement/remarques ..... 76  
 Message sur le visuel ..... 252  
 Stabilisation de la remorque ..... 78  
 Voyant d'alerte ..... 284

<b>ESP® (régulation du comportement dynamique)</b>	
ETS/4-ETS .....	76
Remarques générales .....	76
<b>Essuie-glace arrière</b>	
Mise en marche et arrêt .....	136
Remplacement du balai .....	137
<b>Essuie-glaces</b>	
Essuie-glace arrière .....	136
Mise en marche et arrêt .....	135
Problème (défaut) .....	138
Remplacement des balais .....	136
<b>ETS/4-ETS (Système de traction électronique)</b> .....	76
<b>Extinction temporisée</b>	
Eclairage extérieur (ordinateur de bord) .....	247
Eclairage intérieur .....	248
<b>F</b>	
<b>Fermeture confort</b> .....	100
<b>Feu antibrouillard arrière</b>	
Allumage et extinction .....	126
Message sur le visuel .....	262
<b>Feux arrière</b>	
Message sur le visuel .....	261
<b>Feux de croisement</b>	
Allumage et extinction .....	125
Message sur le visuel .....	260
Réglage pour les voyages à l'étranger (position symétrique) .....	124
Remplacement des ampoules .....	132
<b>Feux de détresse</b> .....	127
<b>Feux de position</b>	
Allumage et extinction .....	126
Remplacement des ampoules .....	133
<b>Feux de position latéraux (Message sur le visuel)</b> .....	262
<b>Feux de recul</b>	
Message sur le visuel .....	262
Remplacement des ampoules .....	134
<b>Feux de route</b>	
Allumage et extinction .....	127
Message sur le visuel .....	262
Remplacement des ampoules .....	133
<b>Feux de stationnement</b>	
Allumage et extinction .....	126
Message sur le visuel .....	262
Remplacement des ampoules .....	133
<b>Feux stop</b>	
Message sur le visuel .....	261
<b>Filet de protection</b>	
Accrochage .....	300
Consignes de sécurité importantes .....	300
<b>Filet de rangement</b> .....	296
<b>Filtre à air (message sur le visuel)</b> ..	267
<b>Filtre à carburant (message sur le visuel)</b> .....	267
<b>Fonction d'inversion</b>	
Hayon .....	94
Stores pare-soleil .....	104
Toit ouvrant panoramique .....	103
Vitres latérales .....	99
<b>Fonction de démarrage et d'arrêt automatiques du moteur</b>	
voir Fonction ECO de démarrage et d'arrêt automatiques du moteur	
<b>Fonction ECO de démarrage et d'arrêt automatiques du moteur</b>	
Arrêt automatique du moteur .....	161
Consignes de sécurité importantes .....	161
Démarrage automatique du moteur .....	162
Désactivation et activation .....	162
Introduction .....	161
Remarques générales .....	161
<b>Fonction HOLD</b>	
Désactivation .....	196
Fonctionnement/remarques .....	195
Message sur le visuel .....	268
<b>Fonction Mémoires</b> .....	121
<b>Fonctionnement/remarques</b>	
Fonctionnement/remarques .....	185
<b>Fonction ZONE</b>	
Activation et désactivation .....	149
<b>Freinage d'urgence assisté</b>	
voir BAS (système d'assistance au freinage)	

**Frein de stationnement**

Message sur le visuel .....	254
Remarques/fonctionnement .....	178

**Frein PRE-SAFE®**

Activation et désactivation .....	244
Fonctionnement/remarques .....	79
Messages sur le visuel .....	256
Voyant d'alerte .....	290

**Freins**

ABS .....	73
BAS .....	74
BAS PLUS .....	74
Consignes de sécurité importantes .....	181
Frein de stationnement .....	178, 183
Liquide de frein (remarques) .....	408
Maintenance .....	182
Message sur le visuel .....	252
Recommandations pour la conduite .....	181
Voyant d'alerte .....	281

**Fusibles**

Avant le remplacement .....	356
Boîte à fusibles à l'extrémité de la planche de bord .....	356
Boîte à fusibles dans le compartiment de chargement .....	357
Boîte à fusibles dans le compartiment moteur .....	357
Consignes de sécurité importantes .....	356
Tableau des fusibles .....	356

**G**

<b>Garantie légale</b> .....	25
<b>Garniture de toit et moquette (consignes de nettoyage)</b> .....	338
<b>Garnitures en plastique (consignes de nettoyage)</b> .....	336
<b>Gazole</b> .....	406
<b>Graphique du système d'aide (ordinateur de bord)</b> .....	244
<b>Groupe assistance en conduite active</b> .....	220
<b>Groupe trajectoire</b> .....	215
<b>Guidage (mode Navigation)</b> .....	239

**H****Hayon**

Consignes de sécurité importantes .....	93
Cotes d'ouverture .....	411
Déverrouillage de secours .....	98
Limitation de l'angle d'ouverture .....	97
Message sur le visuel .....	276
Ouverture et fermeture automatiques de l'extérieur .....	95
Ouverture et fermeture automatiques de l'intérieur .....	96
Ouverture et fermeture de l'extérieur .....	94

**Heure**

voir la notice d'utilisation spécifique

**Huile**

voir Huile moteur

**Huile moteur**

Additifs .....	408
Appoint .....	326
Capacité .....	408
Contrôle du niveau d'huile .....	325
Contrôle du niveau d'huile (jauge à huile) .....	325
Message sur le visuel .....	266
Remarques relatives à la qualité .....	407
Remarques sur le niveau d'huile et la consommation .....	325
Viscosité .....	408

**I**

**Indicateur de la boîte de vitesses** .... 165

**Indicateur de la boîte de vitesses (levier sélecteur DIRECT SELECT)** .... 165

**Indicateur de température extérieure** .....
 235 |

**Indicateur de vitesse**

Numérique .....	238
Segments .....	235
Sélection de l'unité d'affichage .....	246
Sur le combiné d'instruments .....	35
voir Combiné d'instruments	

**Indicateur de vitesse numérique** .... 238

**Indicateurs de direction**

voir Clignotants



**Ingrédients et lubrifiants**

Carburant .....	403
Consignes de sécurité importantes .....	403
DEF (additifs spéciaux) .....	406
Huile moteur .....	407
Liquide de frein .....	408
Liquide de lave-glace .....	410
Liquide de refroidissement (moteur) .....	409
Réfrigérant (climatiseur) .....	411

<b>Inserts décoratifs (consignes de nettoyage)</b> .....	336
--	-----

<b>Inserts décoratifs en bois (consignes de nettoyage)</b> .....	336
--	-----

**Interface média**

voir la notice d'utilisation spécifique

**Itinéraires (mode Navigation)**

voir Guidage (mode Navigation)

**J****Jantes**

Nettoyage .....	332
-----------------	-----

**Jauge de carburant**

Affichage de l'autonomie (ordinateur de bord) .....	238
---	-----

**K****KEYLESS-GO**

Démarrage du moteur .....	160
Déverrouillage .....	85
Fermeture confort .....	101
Message sur le visuel .....	278
Touche de démarrage et d'arrêt ....	157
Verrouillage .....	85

**Kickdown**

Recommandations pour la conduite .....	168
--	-----

**L**

<b>Lave-glace</b> .....	328
Remarques .....	410

<b>Lecteur/changeur de CD (ordinateur de bord)</b> .....	241
--	-----

**Lève-vitres**

voir Vitres latérales

<b>Levier de vitesses/levier sélecteur (consignes de nettoyage)</b> .....	336
---	-----

**Levier sélecteur DIRECT SELECT**

Boîte de vitesses automatique .....	164
-------------------------------------	-----

**Limiteurs d'effort**

Déclenchement .....	65
Fonctionnement .....	65

**Liquide de frein**

Message sur le visuel .....	255
Remarques .....	408

**Liquide de lave-glace**

Message sur le visuel .....	277
voir Lave-glace	

**Liquide de refroidissement****(moteur)**

Capacité .....	410
Consignes de sécurité importantes .....	409
Contrôle du niveau .....	327
Indicateur de température .....	234
Message sur le visuel .....	264
Voyant d'alerte .....	288

**M****Maintenance**

voir ASSYST PLUS

**Maintenance du véhicule**

voir ASSYST PLUS

**mbrace**

Alerte de dépassement de vitesse ..	316
Appel d'urgence .....	309
Autodiagnostic .....	309
Déclenchement de l'alarme du véhicule .....	317
Diagnostic à distance du véhicule ..	315
Fermeture à distance du véhicule ..	314
Gardiennage virtuel .....	316
Localisation d'un véhicule volé .....	315
Message sur le visuel .....	255
Ouverture à distance du véhicule ..	314
Priorité des appels .....	313
Remarques générales .....	308
Search & Send .....	313
Système .....	309
Téléchargement d'itinéraires .....	316

- Téléchargement de points de destination (COMAND) ..... 313
- Touche d'appel d'information MB .. 312
- Touche d'appel de dépannage ..... 311
- Mémoire des messages (ordinateur de bord)** ..... 251
- Menu Assistance (ordinateur de bord)** ..... 243
- Menu Audio (ordinateur de bord)** ..... 240
- Menu Maintenance (ordinateur de bord)** ..... 245
- Messages**  
voir Messages sur le visuel
- Messages de défaut**  
voir Messages sur le visuel
- Messages sur le visuel**
- Affichage (ordinateur de bord) ..... 251
- ASSYST PLUS ..... 329
- Clé SmartKey ..... 278
- Eclairage ..... 260
- KEYLESS-GO ..... 278
- Masquage (ordinateur de bord) ..... 251
- Moteur ..... 264
- Pneus ..... 274
- Remarques générales ..... 251
- Systèmes d'aide à la conduite ..... 268
- Systèmes de sécurité ..... 252
- Véhicule ..... 276
- Miroir de courtoisie (pare-soleil)** ..... 304
- Miroirs**  
voir Miroir de courtoisie (pare-soleil)
- Mise en marche et arrêt de la fonction refroidissement avec déshumidification de l'air** ..... 146
- Mise en marche et arrêt du recyclage d'air** ..... 152
- Mode de fonctionnement de secours de la boîte de vitesses automatique** ..... 171
- Montage des roues**
- Abaissement du véhicule ..... 390
- Dépose de la roue ..... 389
- Immobilisation du véhicule ..... 387
- Levage du véhicule ..... 388
- Montage de la roue ..... 389
- Préparation du véhicule ..... 387
- Moteur**
- Aide au démarrage ..... 350
- Arrêt ..... 178
- Démarrage avec la clé ..... 159
- Démarrage avec la fonction KEYLESS-GO ..... 160
- Démarrage par remorquage du véhicule ..... 356
- Fonction ECO de démarrage et d'arrêt automatiques du moteur .... 161
- Fonctionnement irrégulier ..... 163
- Message sur le visuel ..... 264
- Numéro du moteur ..... 403
- Problèmes de démarrage ..... 163
- Voyant d'alerte (diagnostic moteur) ..... 287
- MP3**
- Lecture ..... 241
- voir la notice d'utilisation spécifique
- N**
- Navigation**
- Menu (ordinateur de bord) ..... 239
- voir la notice d'utilisation spécifique
- Nettoyage**
- des jantes (avertissement) ..... 387
- Nettoyeur haute pression** ..... 331
- NIV** ..... 402
- Notice d'utilisation**
- Equipement du véhicule ..... 25
- Numéro d'identification du véhicule**  
voir NIV
- O**
- OCS**
- Autodiagnostic du système ..... 55
- Mode de fonctionnement ..... 52
- Problèmes ..... 56
- Ordinateur de bord** ..... 238
- Affichage du message de maintenance ..... 329
- Affichage standard ..... 237
- Consignes de sécurité importantes ..... 234
- Lecture des DVD vidéo ..... 241

- Mémoire des messages ..... 251
- Menu Assistance ..... 243
- Menu Audio ..... 240
- Menu Maintenance ..... 245
- Menu Navigation ..... 239
- Menu Réglages ..... 245
- Menu Téléphone ..... 242
- Menu Trajet ..... 237
- Messages sur le visuel ..... 251
- Sous-menu Combiné d'instruments ..... 246
- Sous-menu Confort ..... 249
- Sous-menu Eclairage ..... 246, 247
- Sous-menu Réglages d'usine ..... 250
- Sous-menu Véhicule ..... 248
- Utilisation ..... 235
- Vue d'ensemble des menus ..... 237
- Ouverture confort** ..... 100
- Ouverture été**  
voir Ouverture confort
- Ouverture et fermeture de la garniture latérale** ..... 134
- P**
- Palettes de changement de rapport au volant** ..... 168
- Panne**  
voir Crevaision  
voir Remorquage et démarrage du moteur par remorquage du véhicule
- Pare-brise**  
Dégivrage ..... 150
- Pare-soleil** ..... 304
- PARKTRONIC**  
Consignes de sécurité importantes ..... 197
- Désactivation et activation ..... 199
- Fonctionnement/remarques ..... 197
- Portée des capteurs ..... 198
- Problème (défaut) ..... 200
- Systèmes d'aide à la conduite ..... 197
- Traction d'une remorque ..... 199
- Voyants ..... 198
- PASSENGER AIRBAG OFF**  
Problèmes (défaut) ..... 56, 259
- PBR (poids total de la remorque)** ..... 384
- Peinture (consignes de nettoyage)** .. 332
- Peinture mate (consignes de nettoyage)** ..... 333
- Pièces d'origine** ..... 24
- Pile de la clé**  
Consignes de sécurité importantes ..... 87
- Contrôle ..... 87
- Remplacement ..... 87
- Planche de bord**  
Vue d'ensemble ..... 34  
voir Combiné d'instruments
- Plancher du compartiment de chargement**  
Compartiment de rangement en dessous ..... 301
- Ouverture et fermeture ..... 301
- Plaque constructeur**  
voir Plaque constructeur du véhicule
- Plaque constructeur du véhicule** ..... 402
- Pneus**  
Augmentation du poids du véhicule due à l'équipement optionnel (définition) ..... 383
- Bande de roulement (définition) .... 385
- Bar (définition) ..... 383
- Changement de roue ..... 386
- Charge maximale des pneus ..... 376
- Charge maximale des pneus (définition) ..... 384
- Charge maximale par pneu (définition) ..... 384
- Classes de qualité des pneus ..... 377
- Code de charge (définition) ..... 384
- Consignes de sécurité importantes ..... 360
- Contrôle ..... 361
- Définitions de termes ..... 383
- DOT, numéro d'identification du pneu (TIN) ..... 382
- DOT (ministère des Transports) (définition) ..... 383
- Durée de vie ..... 362
- Équipement pneumatique ..... 393
- Indicateur d'usure (définition) ..... 385
- Indice de charge ..... 381
- Indice de charge (définition) ..... 385
- Indice de vitesse (définition) ..... 383

Inscriptions (vue d'ensemble) .....	378	Taille des pneus (caractéristiques) .....	391
Jantes (définition) .....	383	Talon (définition) .....	385
Kilopascal (kPa) (définition) .....	384	Température .....	378
Limite totale de charge (définition) .....	386	TIN (numéro d'identification du pneu) (définition) .....	385
Message sur le visuel .....	274	Traction .....	378
Paroi (définition) .....	385	Traction (définition) .....	385
PBR (poids brut de la remorque) (définition) .....	384	TWR (charge sur timon autorisée) (définition) .....	385
PBV (Poids brut du véhicule) (définition) .....	384	Usure de la bande de roulement ....	377
Permutation .....	386	voir Crevaison	
PNBE (poids nominal brut sur l'essieu) (définition) .....	383	<b>Pneus été</b> .....	363
PNBV (Poids nominal brut du véhicule) (définition) .....	384	<b>Pneus hiver</b>	
Pneus été .....	363	Pneus M+S .....	363
Pneus M+S .....	363	<b>Pneus M+S</b> .....	363
Pneus MOExtended .....	362	<b>Pneus MOExtended</b> .....	341
Poids à vide (définition) .....	384	<b>Point de service</b>	
Poids de l'équipement optionnel (définition) .....	385	voir Atelier qualifié	
Poids maximal autorisé en charge (définition) .....	384	<b>Porte-bagages</b> .....	302
Poids moyen des occupants du véhicule (définition) .....	383	<b>Porte-boissons</b>	
Pression de gonflage maximale autorisée (définition) .....	384	voir Porte-gobelets	
Pression de gonflage recommandée .....	383	<b>Porte du conducteur</b>	
Pression des pneus (définition) .....	385	voir Portes	
Propriétés .....	382	<b>Porte-gobelets</b>	
PSI (Livre par pouce carré) .....	384	Arrière .....	303
Rapport hauteur/section (définition) .....	384	Consignes de sécurité importantes .....	303
Répartition des passagers (définition) .....	385	Console centrale .....	303
Semelle du pneu .....	362	<b>Portemanteaux</b> .....	301
Sens de rotation .....	386	<b>Portes</b>	
Standards uniformes de classification de la qualité des pneus (définition) .....	383	Consignes de sécurité importantes .....	90
Stockage .....	386	Déverrouillage de secours .....	92
Structure et propriétés (définition) .....	383	Message sur le visuel .....	277
Taille, capacité de charge, indice de vitesse .....	379	Ouverture de l'intérieur .....	91
		Unité de commande .....	42
		Verrouillage automatique (contacteur) .....	92
		Verrouillage automatique (ordinateur de bord) .....	248
		Verrouillage de secours .....	93
		Verrouillage et déverrouillage centralisés (clé) .....	85
		<b>Positions de la clé</b>	
		Clé SmartKey .....	157
		KEYLESS-GO .....	157





- Réglages**  
 Ordinateur de bord ..... 245  
 Réglages d'usine (ordinateur de bord) ..... 250
- Régulateur de vitesse**  
 Consignes de sécurité importantes ..... 185  
 Désactivation ..... 186  
 Manette du régulateur de vitesse .. 185  
 Mémorisation et maintien de la vitesse actuelle ..... 186  
 Message sur le visuel ..... 273  
 Réglage de la vitesse ..... 186  
 Systèmes d'aide à la conduite ..... 185
- Régulation de la vitesse**  
 voir Régulateur de vitesse
- Régulation du comportement dynamique**  
 voir ESP® (Contrôle électronique de la trajectoire)
- Remorquage**  
 Avec l'essieu arrière soulevé ..... 355  
 Avec les 2 essieux au sol ..... 354  
 Consignes de sécurité importantes ..... 353  
 Dépose de l'anneau de remorquage ..... 354  
 Pose de l'anneau de remorquage .. 354
- Remplacement des ampoules**  
 Clignotants avant ..... 133  
 Consignes de sécurité importantes ..... 131  
 Eclairage d'intersection ..... 133  
 Feux de croisement ..... 132  
 Feux de position ..... 133  
 Feux de recul ..... 134  
 Feux de route ..... 133  
 Feux de stationnement avant ..... 133  
 Vue d'ensemble des types d'ampoules ..... 132
- Réserve (réservoir de carburant)**  
 voir Carburant
- Réserve de carburant**  
 Message sur le visuel ..... 266  
 Voyant d'alerte ..... 287  
 voir Carburant
- Réservoir**  
 voir Réservoir de carburant
- Réservoir de carburant**  
 Capacité ..... 404  
 Problème (défaut) ..... 174
- Rétracteurs de ceinture**  
 Directives de sécurité ..... 45  
 Fonctionnement ..... 65
- Rétroviseur intérieur**  
 Commutation jour/nuit automatique ..... 120  
 Commutation jour/nuit manuelle .. 118
- Rétroviseurs**  
 voir Rétroviseur intérieur  
 voir Rétroviseurs extérieurs
- Rétroviseurs extérieurs**  
 Commutation jour/nuit automatique ..... 120  
 Déboîtement (résolution du problème) ..... 120  
 Mémorisation de la position « marche arrière » du rétroviseur extérieur côté passager ..... 120  
 Mémorisation des réglages (fonction Mémoires) ..... 121  
 Rabattement et déploiement automatiques ..... 119  
 Rabattement et déploiement électriques ..... 119  
 Rabattement lors du verrouillage (ordinateur de bord) ..... 249  
 Réglage ..... 118  
 Réinitialisation ..... 119
- Rotule**  
 Dépose ..... 232  
 Pose ..... 229  
 Rangement ..... 232
- Roue de secours**  
 Rangement ..... 397, 399
- Roue de secours avec pneu démontable**  
 voir Roue de secours compacte
- Roue de secours compacte**  
 Caractéristiques techniques ..... 400  
 Consignes de sécurité importantes ..... 397

Gonflage de la roue de secours avec pneu démontable .....	398		
Rangement .....	399		
Remarques générales .....	397		
<b>Roue de secours d'urgence</b>			
Rangement .....	397		
<b>Roues</b>			
Changement de roue .....	386		
Consignes de sécurité importantes .....	360		
Contrôle .....	361		
Couple de serrage .....	390		
Dépose de la roue .....	389		
Montage de la roue .....	389		
Montage des roues .....	387		
Permutation des roues/changement de roue .....	386		
Roue de secours compacte .....	397		
Stockage .....	386		
Taille des jantes/pneus .....	391		
<b>S</b>			
<b>Sangle supérieure (TopTether)</b> .....	70		
<b>Sécurité</b>			
Sécurité des occupants (vue d'ensemble des systèmes) .....	44		
Système de classification des occupants (OCS) .....	52		
Systèmes de retenue pour enfants .....	66		
<b>Sécurité de fonctionnement</b>			
Consignes de sécurité importantes .....	28		
Déclarations de conformité .....	29		
<b>Sécurité des occupants</b>			
Airbags .....	46		
PRE-SAFE® (protection préventive des occupants) .....	57		
SRS (systèmes de retenue supplémentaires) .....	45		
Transport des animaux domestiques .....	73		
Vue d'ensemble des systèmes .....	44		
<b>Sécurité enfants</b>			
Consignes de sécurité importantes .....	71		
Portes arrière .....	72		
Vitres latérales arrière .....	72		
<b>Sécurité pour siège-enfant</b> .....	69		
<b>Service à la clientèle</b> .....	30		
<b>Sièges</b>			
Basculement vers l'avant des dossiers arrière et redressement .....	297		
Basculement vers l'avant et redressement de la banquette arrière .....	296		
Consignes de sécurité importantes .....	109		
Mémorisation des réglages (fonction Mémoires) .....	121		
Mise en marche et arrêt du chauffage des sièges .....	113		
Nettoyage des housses .....	337		
Position assise correcte du conducteur .....	108		
Problèmes relatifs au chauffage des sièges .....	115		
Réglage des appuie-tête .....	110		
Réglage du soutien lombaire .....	112		
Réglage du soutien lombaire à 4 réglages .....	113		
Réglage électrique .....	110		
<b>Sièges-enfants</b>			
ISOFIX .....	69		
Sangle supérieure .....	70		
<b>Sorties d'échappement (consignes de nettoyage)</b> .....	335		
<b>Soutien lombaire</b>			
Réglage .....	112		
Réglage du soutien lombaire à 4 réglages .....	113		
<b>Spot de lecture</b> .....	130		
<b>SRS (Système de retenue supplémentaire)</b>			
Message sur le visuel .....	256		
<b>SRS (systèmes de retenue supplémentaires)</b>			
Introduction .....	45		
Voyant d'alerte .....	286		
Voyant d'alerte (fonctionnement) ....	45		

- Station de lavage (entretien)** ..... 331
- Stationnement** ..... 177
- Caméra de recul ..... 205
  - Consignes de sécurité importantes ..... 177
  - Frein de stationnement ..... 178
  - Position « marche arrière » du rétroviseur extérieur côté passager ..... 120
  - voir PARKTRONIC
- Stores**
- voir Stores pare-soleil
- Stores pare-soleil**
- Ouverture et fermeture ..... 104
  - Toit ouvrant panoramique ..... 104
- Succursale**
- voir Atelier qualifié
- Supplemental Restraint System**
- voir SRS (systèmes de retenue supplémentaires)
- SUV**
- Tout-terrain de loisirs ..... 27
- Système antiblocage de roues**
- voir ABS (système antiblocage de roues)
- Système audio**
- voir la notice d'utilisation spécifique
- Système d'utilisation de la chaleur résiduelle (climatisation)** ..... 152
- Système de capteurs radar**
- Activation et désactivation ..... 248
  - Message sur le visuel ..... 269
- Système de classification des occupants (OCS)**
- Autodiagnostic du système ..... 55
  - Mode de fonctionnement ..... 52
  - Problèmes ..... 56
- Système de commande**
- voir Ordinateur de bord
- Système de commande de porte de garage**
- Consignes de sécurité importantes ..... 317
  - Effacement de la mémoire ..... 320
  - Ouverture et fermeture de la porte ..... 320
- Programmation (touches dans le rétroviseur intérieur) ..... 318
  - Remarques générales ..... 317
- Système de contrôle de la pression des pneus**
- Consignes de sécurité importantes ..... 369
  - Contrôle électronique de la pression des pneus ..... 370
  - Fonctionnement/remarques ..... 368
  - Homologation radio pour le système de contrôle de la pression des pneus ..... 372
  - Message d'alerte ..... 371
  - Redémarrage ..... 371
  - Remarques générales ..... 368
  - Voyant d'alerte ..... 291
- Système de fixation ISOFIX pour siège-enfant** ..... 69
- Systèmes d'aide à la conduite**
- Aide active au stationnement ..... 200
  - Assistant à l'angle mort ..... 216
  - Assistant à l'angle mort actif ..... 220
  - Assistant de trajectoire ..... 218
  - Assistant de trajectoire actif ..... 223
  - ATTENTION ASSIST ..... 215
  - Caméra à 360° ..... 210
  - Caméra de recul ..... 205
  - DISTRONIC PLUS ..... 187
  - Fonction HOLD ..... 195
  - Groupe assistance en conduite active ..... 220
  - Groupe trajectoire ..... 215
  - Message sur le visuel ..... 268
  - PARKTRONIC ..... 197
  - Régulateur de vitesse (TEMPO-MAT) ..... 185
- Systèmes de sécurité**
- voir Systèmes de sécurité active
- Systèmes de sécurité active**
- ABS (système antiblocage de roues) ..... 73
  - BAS (système d'assistance au freinage) ..... 74
  - BAS PLUS (système d'assistance au freinage PLUS) ..... 74





**Voiture**

voir Véhicule

**Volant**

Chauffage du volant .....	116
Consignes de sécurité importantes .....	115
Mémorisation des réglages (fonction Mémoires) .....	121
Nettoyage .....	336
Palettes de changement de rapport au volant .....	168
Réglage électrique .....	116
Réglage manuel .....	115
Touches (ordinateur de bord) .....	235
Vue d'ensemble des touches .....	37

**Volant multifonction**

Utilisation de l'ordinateur de bord ..	235
Vue d'ensemble .....	37

**Voyages à l'étranger**

Feux de croisement symétriques ...	124
Service Mercedes-Benz .....	330

**Voyant PASSENGER AIRBAG OFF .....** 52**Voyants**

voir Voyants de contrôle et d'alerte

**Voyants de contrôle et d'alerte**

ABS .....	281
Alerte de distance .....	290
Ceintures de sécurité .....	280
Diagnostic moteur .....	287
DISTRONIC PLUS .....	290
ESP® .....	284
ESP® OFF .....	285
Freins .....	281
Liquide de refroidissement .....	288
Réserve de carburant .....	287
SRS .....	286
Système de contrôle de la pression des pneus .....	291
Voyant PASSENGER AIRBAG OFF ....	52
Vue d'ensemble .....	36

## Protection de l'environnement

### Remarques générales

#### ☉ Protection de l'environnement

Daimler AG pratique une politique globale de protection de l'environnement.

Les objectifs poursuivis sont une utilisation parcimonieuse des ressources et une attitude responsable par rapport aux fondements naturels de la vie, leur sauvegarde servant autant l'homme que la nature.

Vous pouvez contribuer à la protection de l'environnement en appliquant certaines règles lors de l'utilisation de votre véhicule.

La consommation de carburant et l'usure du moteur, de la boîte de vitesses, des freins et des pneus dépendent

- des conditions d'utilisation du véhicule
- de votre style de conduite

Vous avez la possibilité d'influer sur ces 2 facteurs. Tenez compte pour cela des remarques suivantes :

Conditions d'utilisation

- Evitez les trajets courts, car ils augmentent la consommation de carburant.
- Surveillez la pression des pneus.
- Ne transportez pas de charges inutiles.
- Déposez le système de portage monté sur le toit lorsque vous n'en avez plus besoin.
- Faites effectuer régulièrement la maintenance du véhicule, car elle contribue à la protection de l'environnement. Respectez par conséquent les échéances de maintenance.
- Confiez toujours les travaux de maintenance à un atelier qualifié.

Style de conduite

- N'appuyez pas sur la pédale d'accélérateur lors du démarrage du moteur.
- Ne faites pas chauffer le moteur à l'arrêt.
- Adoptez une conduite prévoyante et maintenez une distance suffisante avec le véhicule qui précède.

- Evitez les accélérations et les coups de frein fréquents et brusques.
- Changez de rapport à temps et ne montez dans chaque rapport qu'aux  $\frac{2}{3}$  du régime maximal.
- Arrêtez le moteur pendant les temps d'attente dus aux conditions de circulation.
- Surveillez la consommation de carburant.

### Informations et recommandations relatives à l'environnement

Lorsqu'il est spécifié dans la présente notice d'utilisation que vous devez éliminer des matériaux ou des substances, commencez toujours par essayer de les régénérer et de les recycler. Respectez les prescriptions et directives environnementales applicables lors de l'élimination des matériaux ou des substances. Vous contribuerez ainsi à la protection de l'environnement.

### Pièces d'origine Mercedes-Benz

#### ☉ Protection de l'environnement

Daimler AG propose des organes et des pièces recyclés en échange standard qui présentent un niveau de qualité identique à celui des pièces neuves. Une garantie limitée identique à celle des pièces neuves leur est également accordée.

⚠ Les airbags, les rétracteurs de ceinture ainsi que les calculateurs et les capteurs de ces systèmes de retenue peuvent être montés aux emplacements suivants :

- Portes
- Montants de porte
- Bas de porte
- Sièges
- Poste de conduite
- Combiné d'instruments
- Console centrale



Ne montez aucun accessoire (un système audio, par exemple) à ces emplacements. N'effectuez pas de réparations ni de travaux de soudage. Vous pourriez compromettre le fonctionnement des systèmes de retenue.

Confiez le montage ultérieur d'accessoires à un atelier qualifié.

Si vous utilisez des pièces, jantes et pneumatiques ainsi que des accessoires importants pour la sécurité qui ne sont pas agréés par Mercedes, la sécurité de fonctionnement du véhicule risque d'être compromise. Le fonctionnement de systèmes importants pour la sécurité, tels que le système de freinage, risque d'être perturbé. Utilisez uniquement des pièces d'origine Mercedes-Benz ou des pièces de qualité équivalente. Utilisez uniquement des pneus et des jantes ainsi que des accessoires qui ont été homologués pour votre type de véhicule.

Les pièces d'origine Mercedes-Benz sont soumises à des contrôles qualité très stricts. Chaque pièce a été spécialement conçue, fabriquée ou choisie pour les véhicules Mercedes-Benz et leur est adaptée. Il est par conséquent recommandé d'utiliser uniquement des pièces d'origine Mercedes-Benz. Plus de 300 000 pièces d'origine Mercedes-Benz différentes sont disponibles pour les modèles Mercedes-Benz.

Tous les points de service Mercedes-Benz entretiennent un stock de pièces d'origine Mercedes-Benz pour les travaux de maintenance et de réparation nécessaires. En outre, des centres de livraison de pièces répartis de manière stratégique assurent un service de pièces rapide et fiable.

Pour toute commande de pièces d'origine Mercedes-Benz, indiquez toujours le numéro d'identification du véhicule (VIN)

(▷ page 402).

## Notice d'utilisation

### Equipements du véhicule

Cette notice d'utilisation décrit tous les modèles ainsi que l'ensemble des équipements de série et optionnels qui étaient disponibles pour votre véhicule au moment de la clôture de la rédaction de cette notice d'utilisation. Des divergences sont possibles selon les pays. Notez que votre véhicule n'est pas obligatoirement équipé de toutes les fonctions décrites. Cela vaut également pour les fonctions et systèmes importants pour la sécurité. Par conséquent, l'équipement de votre véhicule peut différer de certaines descriptions et illustrations.

Tous les systèmes dont votre véhicule est équipé sont répertoriés dans le contrat de vente d'origine de votre véhicule.

Pour toutes les questions relatives à l'équipement et à son utilisation, adressez-vous à un point de service Mercedes-Benz.

La notice d'utilisation et le carnet de maintenance sont des documents importants qui doivent être conservés dans le véhicule.

## Maintenance et conduite

### Maintenance et documentation

La garantie pour vices cachés de votre véhicule s'applique conformément aux conditions de garantie indiquées dans le carnet de maintenance et de garantie.

Votre point de service Mercedes-Benz remplace et répare toutes les pièces montées en usine conformément aux conditions de garantie suivantes :

- Garantie limitée accordée aux véhicules neufs
- Garantie relative au système d'échappement
- Garantie relative aux émissions
- Garantie relative au système de régulation des gaz d'échappement et valable dans les Etats suivants : Californie, Connecticut,

Maine, Massachusetts, New York, Pennsylvanie, Rhode Island et Vermont

- Lois étendues sur la protection des consommateurs (« Lemon Laws ») spécifiques à chaque Etat

Les pièces de rechange et les accessoires sont soumis aux garanties relatives aux pièces de rechange et aux accessoires

Mercedes-Benz. Vous pouvez vous les procurer dans tous les points de service Mercedes-Benz.

- i** Si vous égarez le carnet de maintenance et de garantie, contactez un point de service Mercedes-Benz qui s'occupera de vous procurer un carnet de remplacement. Le nouveau carnet de maintenance et de garantie vous sera envoyé par voie postale.

### Informations clients spécifiques à la Californie

Si vous résidez en Californie, vous avez droit au remplacement du véhicule ou au remboursement du prix d'achat ou de leasing dès lors que Mercedes-Benz USA, LLC et/ou des ateliers et points de service agréés ne sont pas en mesure, après plusieurs réparations justifiées, d'éliminer les défauts ou dysfonctionnements importants survenus sur le véhicule et couverts par la garantie contractuelle. Les clients qui achètent ou prennent un véhicule en leasing peuvent faire réparer leur véhicule dans un délai de 18 mois à compter de la livraison ou jusqu'à un kilométrage de 29 000 km (18 000 miles), en fonction de l'éventualité qui survient en premier, lorsque

- (1) le même défaut ou dommage critique peut provoquer des blessures graves voire mortelles des occupants du véhicule pendant la marche ET que ce défaut a déjà été réparé 2 fois ET que Mercedes-Benz, LLC a été informé par écrit de la nécessité d'une réparation
- (2) le même défaut ou dommage, moins critique que celui mentionné au point (1), a déjà été réparé 4 fois ET que Mercedes-

Benz, LLC a été informé par écrit de la nécessité d'une réparation

- (3) le véhicule ne peut pas être utilisé pendant plus de 30 jours calendaires suite à des travaux de réparation dus aux mêmes défauts ou dommages critiques ou à d'autres défauts ou dommages critiques

Veillez envoyer vos notifications écrites à l'adresse :

Mercedes-Benz USA, LLC  
Customer Assistance Center  
One Mercedes Drive  
Montvale, NJ 07645-0350

### Maintenance

Le carnet de maintenance et de garantie décrit tous les travaux de maintenance qui doivent être effectués à intervalles réguliers.

Veillez à toujours amener le carnet de maintenance et de garantie lorsque vous déposez le véhicule dans un point de service Mercedes-Benz agréé. Votre conseiller clientèle inscrit systématiquement le service de maintenance effectué dans le carnet de maintenance et de garantie.

### Roadside Assistance

Le programme Roadside Assistance de Mercedes-Benz vous offre une assistance technique en cas de panne. Les appels passés au numéro gratuit du programme Roadside Assistance sont traités 24/24 heures par nos collaborateurs. Et cela, 365 jours par an.

**1-800-FOR-MERCEdes (1-800-367-6372)  
(pour les Etats-Unis)**

**1-800-387-0100 (pour le Canada)**

Pour de plus amples informations, reportez-vous à la brochure relative au programme Roadside Assistance de Mercedes-Benz (pour les Etats-Unis) ou au chapitre « Roadside Assistance » du carnet de maintenance

et de garantie (pour le Canada). Vous trouverez ces 2 documents dans le porte-documents de votre véhicule.

### Changement d'adresse ou changement de propriétaire

En cas de changement d'adresse, veuillez nous envoyer la « Notification de changement d'adresse » qui se trouve dans le carnet de maintenance et de garantie ou contacter le Customer Assistance Center de Mercedes-Benz (Etats-Unis) au numéro 1-800-FOR-MERCEdes (1-800-367-6372) ou le Customer Service (Canada) au numéro 1-800-387-0100. De cette manière, nous serons en mesure de vous joindre à temps, en cas de besoin.

Si vous vendez votre Mercedes, veuillez laisser l'ensemble des documents dans le véhicule afin que le prochain propriétaire puisse en disposer.

Si vous avez acheté un véhicule d'occasion, veuillez nous envoyer la « Notification de l'achat d'un véhicule d'occasion » qui se trouve dans le carnet de maintenance et de garantie ou contacter le Customer Assistance Center de Mercedes-Benz (Etats-Unis) au numéro 1-800-FOR-MERCEdes (1-800-367-6372) ou le Customer Service (Canada) au numéro 1-800-387-0100.

### Conduite en dehors des Etats-Unis et du Canada

Si vous voyagez à l'étranger avec votre véhicule, tenez compte des remarques suivantes :

- Il est possible que les points de service et les pièces de rechange ne soient pas disponibles immédiatement.
- Il est possible que du carburant sans plomb pour véhicules équipés d'un catalyseur ne soit pas disponible. Le carburant plombé

peut provoquer des dommages au niveau du catalyseur.

- Il est possible que le carburant ait un indice d'octane considérablement plus faible. Un carburant inapproprié peut provoquer des dommages au niveau du moteur.

Certains modèles de Mercedes-Benz sont disponibles en Europe par l'intermédiaire de notre European Delivery Program (programme de livraison européen). Pour obtenir de plus amples informations, adressez-vous à un point de service Mercedes-Benz agréé ou envoyez un courrier à l'une des adresses suivantes :

#### Etats-Unis :

Mercedes-Benz USA, LLC  
European Delivery Department  
One Mercedes Drive  
Montvale, NJ 07645-0350

#### Canada :

Mercedes-Benz Canada, Inc.  
European Delivery Department  
98 Vanderhoof Avenue  
Toronto, Ontario M4G 4C9

### Tout-terrain de loisirs

#### ATTENTION

Etant donné la position élevée du centre de gravité, le véhicule risque de déraiper et de se retourner en cas de mouvements de braquage brusques et/ou de vitesse inadaptée. Il y a risque d'accident.

Adaptez la vitesse et votre style de conduite au comportement routier du véhicule et aux conditions routières et météorologiques du moment.

Utility vehicles have a significantly higher rollover rate than other types of vehicles.

Le non-respect des consignes de sécurité lors de l'utilisation du véhicule peut se solder par un accident, un retournement et des blessures graves, voire mortelles.

In a rollover crash, an unbelted person is significantly more likely to die than a person wearing a seat belt.

Tous les occupants du véhicule et vous-même devez systématiquement boucler votre ceinture de sécurité.

### Sécurité de fonctionnement

#### Consignes de sécurité importantes

##### ATTENTION

Si vous ne faites pas effectuer les services de maintenance prescrits ni les réparations nécessaires, cela peut entraîner des dysfonctionnements ou la défaillance de certains systèmes. Il y a risque d'accident.

Confiez toujours les services de maintenance prescrits et les réparations nécessaires à un atelier qualifié.

##### ATTENTION

Si vous coupez le contact pendant la marche, certaines fonctions importantes pour la sécurité ne seront pas disponibles ou ne le seront que de manière limitée. Cela peut concerner la direction assistée et l'assistance de freinage, par exemple. Vous devez alors fournir un effort beaucoup plus important pour diriger et freiner le véhicule. Il y a risque d'accident.

Ne coupez pas le contact pendant la marche.

##### ATTENTION

Si des matières inflammables, telles que des feuilles, de l'herbe ou des branches, entrent en contact avec des pièces chaudes du système d'échappement, elles peuvent s'enflammer. Il y a risque d'incendie.

Si vous roulez sur une route non stabilisée ou en tout-terrain, contrôlez régulièrement l'état du soubassement. Retirez en particulier les végétaux restés coincés ainsi que toute autre matière inflammable. En cas de dommages, prenez contact avec un atelier qualifié.

##### ATTENTION

Toute modification effectuée sur les composants électroniques, leurs logiciels ou leur câblage risque de compromettre le fonctionnement de ceux-ci ou d'autres composants mis en réseau. Cela peut concerner en particulier les systèmes importants pour la sécurité. Ceux-ci risquent alors de ne plus fonctionner correctement et/ou de compromettre la sécurité de fonctionnement du véhicule. Cela entraîne un risque accru d'accident et de blessure.

N'intervenez en aucun cas sur le câblage ni sur les composants électroniques ou leurs logiciels. Confiez toujours les travaux sur les appareils électriques et électroniques à un atelier qualifié.

Toute modification effectuée sur l'électronique du véhicule entraîne l'annulation de l'autorisation de mise en circulation de votre véhicule.

 Vous risquez d'endommager le véhicule si

- le véhicule touche le sol, par exemple sur un bord de trottoir élevé ou sur des chemins non stabilisés
- vous franchissez trop rapidement un obstacle, par exemple un trottoir ou un nid de poule
- un objet lourd heurte le soubassement ou des éléments du train de roulement

Dans ces situations ou dans des situations similaires, la carrosserie, le soubassement, les éléments du train de roulement, les jantes ou les pneus risquent également de subir des dommages non visibles. Les composants endommagés de cette manière risquent de tomber en panne inopinément ou de ne plus supporter les contraintes développées lors d'un accident comme prévu.

Si le revêtement du soubassement est endommagé, des matières inflammables (des feuilles, de l'herbe ou des branches, par exemple) peuvent s'accumuler entre le soubassement et son revêtement. Si ces matières entrent en contact avec des piè-

ces brûlantes du système d'échappement, elles peuvent s'enflammer.

Dans ce cas, faites immédiatement contrôler et réparer le véhicule par un atelier qualifié. Si, en cas de poursuite du trajet, vous constatez que la sécurité de marche du véhicule est compromise, arrêtez-vous immédiatement en tenant compte des conditions de circulation. Dans ce cas, prenez contact avec un atelier qualifié.

### Déclarations de conformité

#### Composants du véhicule commandés par radio

**Etats-Unis:** « Les radiotéléphones de ce véhicule sont conformes à la partie 15 des dispositions FCC. Leur utilisation est soumise aux 2 conditions suivantes: 1) Ces appareils ne doivent pas être une source de perturbations nuisibles. 2) Ces appareils doivent pouvoir supporter les perturbations captées, notamment celles qui pourraient causer des fonctionnements indésirables. Les transformations et modifications qui n'ont pas été expressément autorisées par l'instance responsable de la conformité peuvent entraîner le retrait de l'autorisation d'utilisation de l'appareil. »

**Canada:** « Les radiotéléphones de ce véhicule sont conformes aux normes CNR exemptes de licence d'Industrie Canada. Leur utilisation est soumise aux 2 conditions suivantes: (1) Ces appareils ne doivent pas être une source de perturbations. (2) Ces appareils doivent pouvoir supporter les perturbations captées, notamment celles qui pourraient causer des fonctionnements indésirables. »

### Prise de diagnostic

La prise de diagnostic est destinée au raccordement d'appareils de diagnostic par un atelier qualifié.

#### ATTENTION

Si vous raccordez des appareils à une prise de diagnostic du véhicule, le fonctionnement des systèmes du véhicule risque d'être compromis. La sécurité de fonctionnement du véhicule peut alors être compromise. Il y a risque d'accident.

Ne raccordez pas d'appareils à une prise de diagnostic du véhicule.

#### ATTENTION

Les objets éventuellement posés sur le plancher côté conducteur risquent d'entraver la course des pédales ou de bloquer une pédale si celle-ci est enfoncée. Cela compromet la sécurité de fonctionnement et la sécurité routière du véhicule. Il y a risque d'accident.

Rangé tous les objets en lieu sûr dans le véhicule afin d'éviter qu'ils ne se retrouvent sur le plancher côté conducteur. Fixez toujours les tapis de sol conformément aux prescriptions afin de ne pas entraver la course des pédales. N'utilisez pas de tapis de sol non fixés et ne superposez pas plusieurs tapis.

 La batterie de démarrage peut se décharger lorsque le moteur est arrêté et que les appareils raccordés à la prise de diagnostic sont utilisés.

Si vous raccordez des appareils à la prise de diagnostic, les données relatives au contrôle des émissions risquent d'être remises à zéro. Il se peut alors que le véhicule ne réponde pas aux exigences du prochain contrôle antipollution effectué dans le cadre du contrôle technique.

### Atelier qualifié

Un point de service Mercedes-Benz est un atelier qualifié. Celui-ci dispose des connaissances, de l'outillage et des qualifications nécessaires pour mener à bien les travaux requis sur le véhicule. Cela vaut notamment pour les travaux importants pour la sécurité.

Tenez compte des remarques qui figurent dans le carnet de maintenance.

Confiez toujours les travaux suivants à un point de service Mercedes-Benz :

- Travaux importants pour la sécurité
- Travaux de maintenance
- Travaux de réparation
- Modifications, pose ou transformation de composants
- Travaux sur les composants électroniques

### Utilisation conforme

Si vous enlevez des étiquettes d'avertissement autocollantes, vous ou d'autres personnes risquez de ne pas être avertis de certains dangers. Laissez les étiquettes d'avertissement autocollantes à leur emplacement.

Lors de l'utilisation du véhicule, tenez compte

- des consignes de sécurité qui figurent dans la présente notice
- des caractéristiques techniques qui figurent dans la présente notice
- du code de la route et des règles de circulation
- des lois relatives aux véhicules à moteur et des normes de sécurité

### Problèmes relatifs au véhicule

Si votre véhicule présente des problèmes pouvant notamment compromettre sa sécurité, adressez-vous à un point de service Mercedes-Benz agréé dans le but d'effectuer un diagnostic de votre véhicule et d'éliminer les défauts. Si celui-ci n'a pas pu résoudre le problème à votre entière satisfaction, adressez-vous à nouveau à un point de service Mercedes-Benz ou envoyez un courrier à l'une des adresses suivantes :

#### Etats-Unis :

Customer Assistance Center  
Mercedes-Benz USA, LLC  
One Mercedes Drive

Montvale, NJ 07645-0350

#### Canada :

Customer Relations Department  
Mercedes-Benz Canada, Inc.  
98 Vanderhoof Avenue  
Toronto, Ontario M4G 4C9

### Reporting safety defects

Uniquement pour les Etats-Unis :

Le présent texte est reproduit d'après les directives applicables aux fabricants en vertu du titre 49, partie 575, du Code américain des règlements fédéraux et conformément au « National Traffic and Motor Vehicle Safety Act of 1966 ».

Si vous êtes d'avis que votre véhicule présente un vice pouvant entraîner un accident ou des blessures graves voire mortelles, veuillez contacter immédiatement la National Highway Traffic Safety Administration (NHTSA) et en informer également Mercedes-Benz USA, LLC.

Si la NHTSA reçoit plusieurs réclamations similaires, elle peut ouvrir une enquête. Si elle constate, lors de cette enquête, qu'un certain groupe de véhicules présente un défaut essentiel pour la sécurité, la NHTSA peut ordonner un rappel de produit ou une campagne de réparation. La NHTSA n'est cependant pas habilitée à intervenir dans les litiges privés vous opposant à votre distributeur ou à Mercedes-Benz USA, LLC.

Vous pouvez contacter la NHTSA gratuitement par l'intermédiaire de la Vehicle Safety Hotline au numéro 1-888-327-4236 (téléscripteur : 1-800-424-9153) et du site Internet <http://www.safercar.gov> ou adresser un courrier à l'adresse : Administrator, NHTSA, 400 Seventh Street, SW., Washington, DC 20590.

Pour de plus amples informations sur la sécurité des véhicules, consultez le site Internet suivant :

<http://www.safercar.gov>

### Garantie pour vices cachés

**!** Suivez les instructions données dans ce Guide du conducteur concernant l'utilisation conforme de votre véhicule et les risques d'endommagement du véhicule. Les dommages survenus sur votre véhicule suite au non-respect volontaire de ces instructions ne sont couverts ni par la garantie limitée de Mercedes-Benz ni par la garantie contractuelle accordée aux véhicules neufs ou d'occasion.

### Données mémorisées dans le véhicule

#### Data Recording

This vehicle is capable of recording diagnostic information relating to vehicle operation, faults, and user settings. This may include information about the performance or status of various systems, including but not limited to, engine, throttle, steering or brake systems, that is stored and can be read out with suitable devices, particularly when the vehicle is serviced. The data obtained is used to properly diagnose and service your vehicle or to further optimize and develop vehicle functions.

### COMAND/mbrace (Canada: TELEAID)

If the vehicle is equipped with COMAND or mbrace, additional data about the vehicle's operation, the use of the vehicle in certain situations, and the location of the vehicle may be compiled through COMAND or the mbrace system.

For additional information please refer to the COMAND User Manual and/or the mbrace Terms and Conditions.

### Event Data Recorders

This vehicle is equipped with an event data recorder (EDR). The main purpose of an EDR

is to record, in certain crash or near crash-like situations, such as an air bag deployment or hitting a road obstacle, data that will assist in understanding how a vehicle's systems performed. The EDR is designed to record data related to vehicle dynamics and safety systems for a short period of time, typically 30 seconds or less.

The EDR in this vehicle is designed to record such data as:

- How various systems in your vehicle were operating;
- Whether or not the driver and passenger safety belts were buckled/fastened;
- How far (if at all) the driver was depressing the accelerator and/or brake pedal; and,
- How fast the vehicle was traveling.

These data can help provide a better understanding of the circumstances in which crashes and injuries occur. NOTE: EDR data are recorded by your vehicle only if a non-trivial crash situation occurs; not data are recorded by the EDR under normal driving conditions and no personal data (e.g., name, gender, age, and crash location) are recorded. However, other parties, such as law enforcement could combine the EDR data with the type of personally identifying data routinely acquired during a crash investigation.

Access to the vehicle and/or the EDR is needed to read data that is recorded by an EDR, and special equipment is required. In addition to the vehicle manufacturer, other parties that have the special equipment, such as law enforcement, can read the information by accessing the vehicle or the EDR.

EDR data may be used in civil and criminal matters as a tool in accident reconstruction, accident claims, and vehicle safety. Since the Crash Data Retrieval CDR tool that is used to extract data from the EDR is commercially available, Mercedes-Benz USA, LLC („MBUSA“) expressly disclaims any and all liability arising from the extraction of this information by unauthorized Mercedes-Benz personnel.



MBUSA will not share EDR data with others without the consent of the vehicle owners or, if the vehicle is leased, without the consent of the lessee. Exceptions to this representation include responses to subpoenas by law enforcement; by federal, state or local government; in connection with or arising out of litigation involving MBUSA or its subsidiaries and affiliates; or, as required by law.

Warning: The EDR is a component of the Restraint System Module. Tampering with, altering, modifying or removing the EDR component may result in a malfunction of the Restraint System Module and other systems.

State laws or regulations regarding EDRs that conflict with federal regulation are pre-empted. This means that in the event of such conflict, the federal regulation governs. As of February 2013, 13 states have enacted laws relating to EDRs.

#### Informations sur les droits d'auteur

#### Informations générales

Vous trouverez des informations concernant les licences relatives aux logiciels libres et open source utilisés dans votre véhicule et les composants électroniques sur la page Web suivante :

[http://www.mercedes-benz.com/  
opensource](http://www.mercedes-benz.com/opensource)



Poste de conduite .....	34
Combiné d'instruments .....	35
Volant multifonction .....	37
Console centrale .....	39
Unité de commande au plafonnier ....	41
Unité de commande sur la porte .....	42

## Poste de conduite

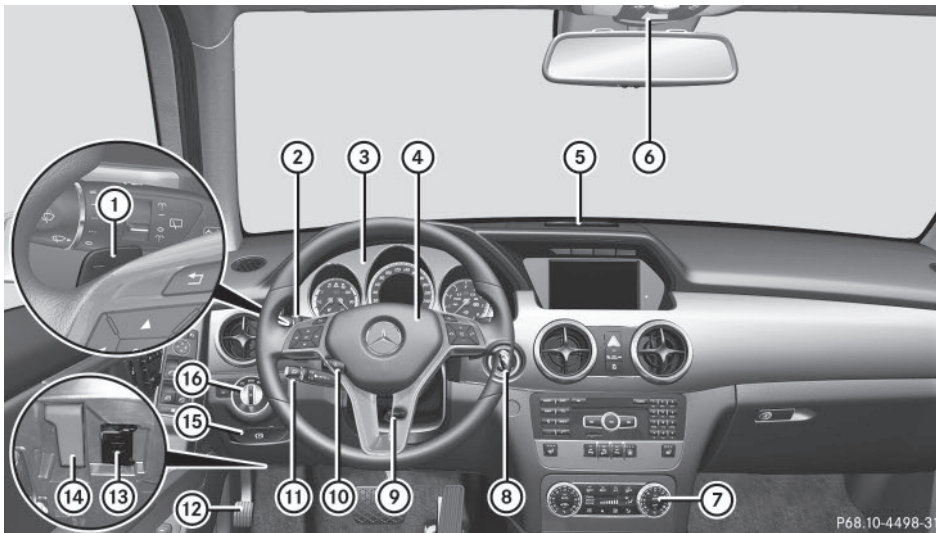

P68.10-4498-31

	Fonction	Page
①	Palettes de changement de rapport au volant	168
②	Commodo	127
③	Combiné d'instruments	35
④	Avertisseur sonore	
⑤	Voyants du PARKTRONIC	197
⑥	Unité de commande au plafonnier	41
⑦	Commande des systèmes de climatisation	140
⑧	Contacteur d'allumage Touche de démarrage et d'arrêt	157 157

	Fonction	Page
⑨	Réglage manuel du volant	115
⑩	Réglage électrique du volant	115
⑪	Manette du TEMPOMAT	185
⑫	Frein de stationnement	178
⑬	Prise de diagnostic	29
⑭	Ouverture du capot	324
⑮	Desserrage du frein de stationnement	178
⑯	Commutateur d'éclairage	124

Combiné d'instruments

Affichages et éléments de commande

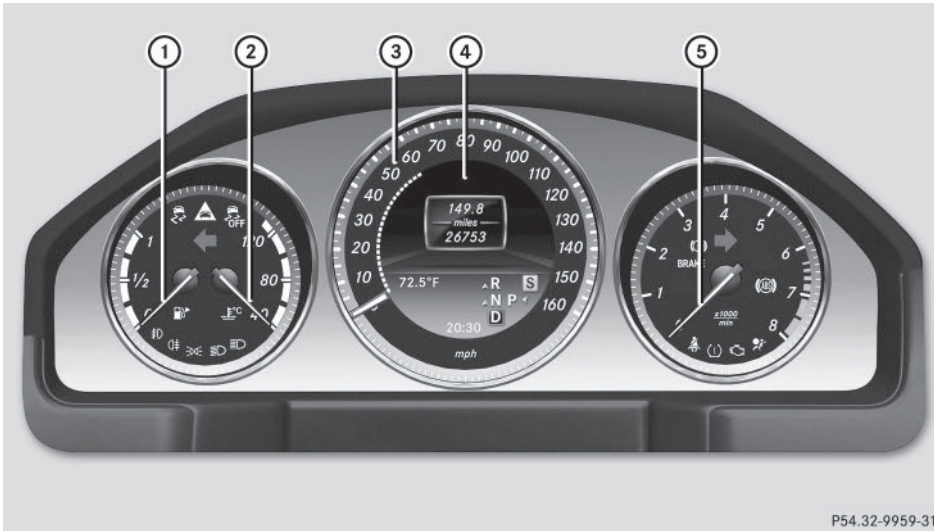

P54.32-9959-31

Du premier coup d'œil

	Fonction	Page
①	Niveau du carburant	
②	Température du liquide de refroidissement	234
③	Segments du tachymètre	235

	Fonction	Page
④	Visuel multifonction	236
⑤	Compte-tours	235

**i** Réglage de l'éclairage des instruments par l'intermédiaire de l'ordinateur de bord (> page 247)

## Voyants de contrôle et d'alerte

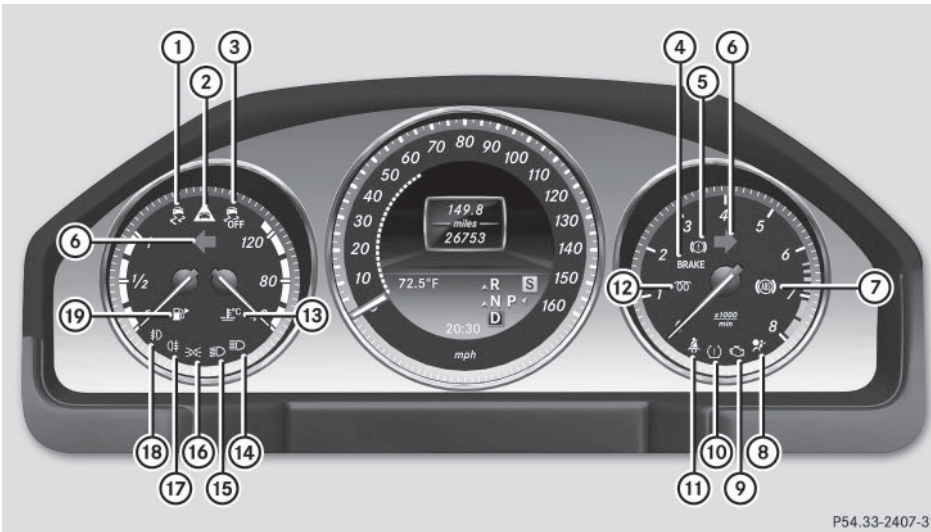

P54.33-2407-31

	Fonction	Page
①	ESP®	284
②	Alerte de distance	290
③	ESP® OFF	284
④	Freins (uniquement pour les Etats-Unis)	281
⑤	Freins (uniquement pour le Canada)	281
⑥	Clignotants	127
⑦	ABS	281
⑧	SRS	286
⑨	Diagnostic moteur	287
⑩	Système de contrôle de la pression des pneus	291





	Fonction	Page
⑪	Ceintures de sécurité	280
⑫	Moteur diesel : pré-chauffage	159
⑬	Liquide de refroidissement	288
⑭	Feux de route	127
⑮	Feux de croisement	125
⑯	Feux de position	126
⑰	Feu antibrouillard arrière	126
⑱	Projecteurs anti-brouillards	126
⑲	Réserve de carburant	287







## Volant multifonction



Du premier coup d'œil

	Fonction	Page
①	Visuel multifonction	236
②	Visuel du système audio/COMAND (voir la notice d'utilisation spécifique)	
③	 Mise en marche du LINGUATRONIC (voir la notice d'utilisation spécifique)	

	Fonction	Page
④	 Refus d'un appel ou fin de communication Sortie du répertoire téléphonique/de la mémoire de répétition d'appel  Lancement ou prise d'un appel Passage à la mémoire de répétition d'appel   Réglage du volume sonore  Désactivation et activation du son	242



	Fonction	Page
⑤	  Sélection d'un menu	235
	  Sélection d'un sous-menu ou navigation à l'intérieur d'une liste	235
	 Confirmation de la sélection	235
	Masquage des messages sur le visuel	251
⑥	 Retour	235
	Arrêt du LINGUATRONIC (voir la notice d'utilisation spécifique)	

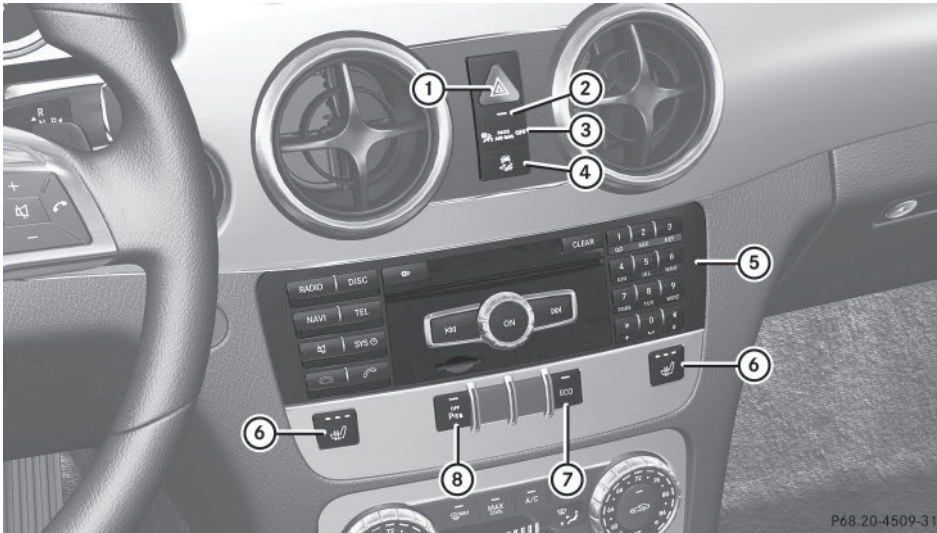

Console centrale

Partie supérieure de la console centrale



Du premier coup d'œil

	Fonction	Page
①	 Feux de détresse	127
②	Voyant de l'alarme antivol et antieffraction (EDW)	81
③	Voyant  <small>ABS OFF</small> <small>AIR BAG</small>	52
④	 ESP®	76
⑤	Système audio ou COMAND Online (voir la notice d'utilisation spécifique)	

	Fonction	Page
⑥	 Chauffage de siège	113
⑦	 Fonction ECO de démarrage et d'arrêt automatiques du moteur	161
⑧	 PARKTRONIC	197

P68.20-4509-31



## Partie inférieure de la console centrale

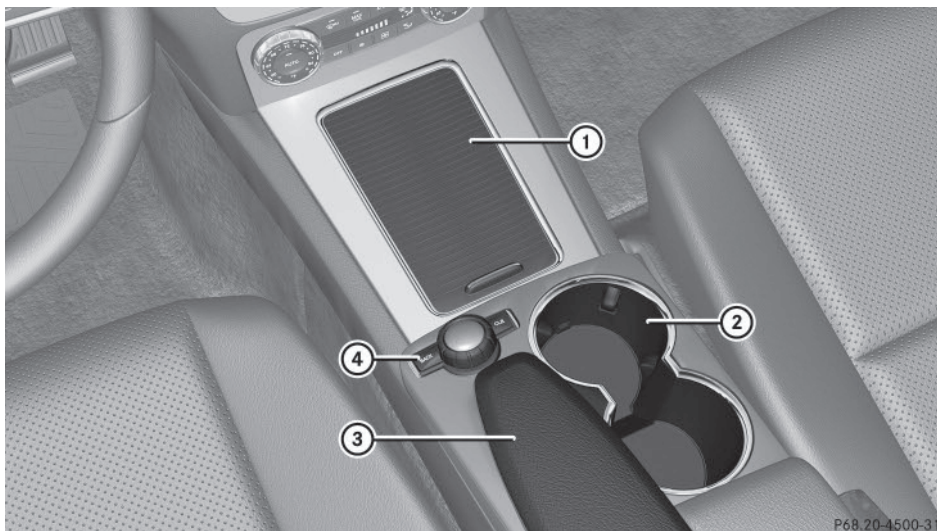

	Fonction	Page		Fonction	Page
①	Bac de rangement	295	③	Bac de rangement avec interface média	295
	Cendrier	304			
	Allume-cigare	305	④	Sélecteur du système audio/sélecteur COMAND (voir la notice d'utilisation spécifique)	
	Prise	305			
②	Porte-gobelets	303			





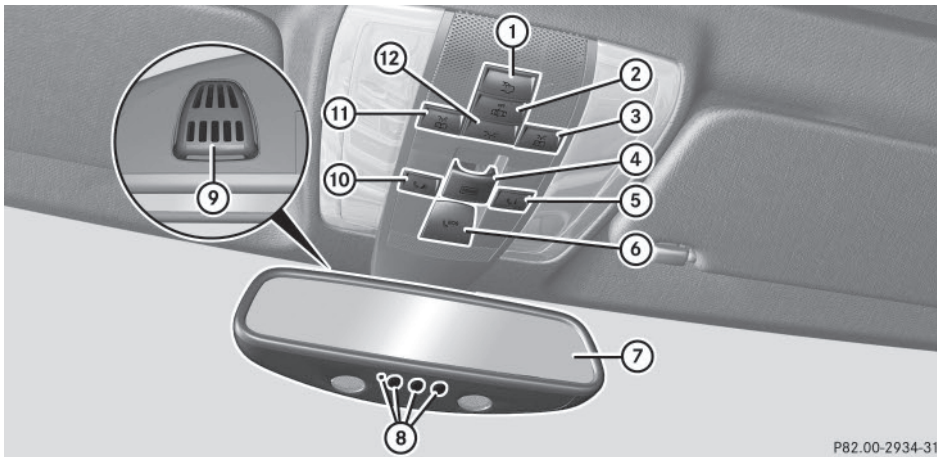





## Unité de commande au plafonnier



P82.00-2934-31

Du premier coup d'œil

	Fonction	Page		Fonction	Page
①	 Allumage et extinction de l'éclairage intérieur arrière	131	⑦	Rétroviseur intérieur	118
②	 Activation et désactivation de la commande automatique de l'éclairage intérieur	130	⑧	Touche de la télécommande de porte de garage	320
③	 Allumage et extinction du spot de lecture droit	130	⑨	Microphone pour le système mbrace (système d'appel d'urgence), le téléphone et le LINGUATRONIC <sup>1</sup>	
④	 Ouverture et fermeture du toit ouvrant panoramique avec stores pare-soleil	103	⑩	 Touche d'appel de dépannage (système mbrace)	311
⑤	 Touche d'appel d'information MB (système mbrace)	312	⑪	 Allumage et extinction du spot de lecture gauche	130
⑥	 Touche SOS (système mbrace)	309	⑫	 Allumage et extinction de l'éclairage intérieur avant	131

<sup>1</sup> Le LINGUATRONIC est disponible uniquement en liaison avec le système COMAND. Tenez compte de la notice d'utilisation spécifique.

## Unité de commande sur la porte

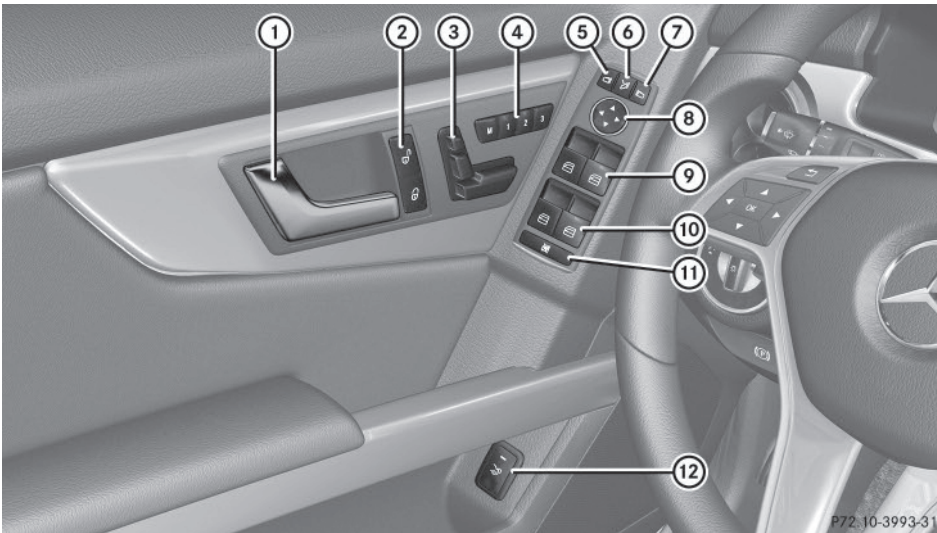

	Fonction	Page
①	Ouverture de la porte	91
②	Déverrouillage et verrouillage du véhicule	91
③	Réglage électrique des sièges	110
④	Mémorisation des réglages du siège, des rétroviseurs extérieurs et du volant	121
⑤	Sélection du rétroviseur extérieur gauche	118
⑥	Rabattement et déploiement des rétroviseurs extérieurs	119
⑦	Sélection du rétroviseur extérieur droit	118

	Fonction	Page
⑧	Réglage des rétroviseurs extérieurs	118
⑨	Ouverture et fermeture des vitres latérales avant	100
⑩	Ouverture et fermeture des vitres latérales arrière	100
⑪	Activation et désactivation de la sécurité enfants au niveau des vitres latérales arrière	72
⑫	Ouverture et fermeture du hayon	96

Informations utiles .....	44
Alarme panique .....	44
Sécurité des occupants .....	44
Transport des enfants .....	66
Transport des animaux domestiques .....	73
Systèmes de sécurité active .....	73
Protection antivol .....	80

## Informations utiles

- i** Cette notice d'utilisation décrit tous les modèles ainsi que l'ensemble des équipements de série et optionnels qui étaient disponibles pour votre véhicule au moment de la clôture de la rédaction de cette notice d'utilisation. Des divergences sont possibles selon les pays. Notez que votre véhicule n'est pas obligatoirement équipé de toutes les fonctions décrites. Cela vaut également pour les fonctions et systèmes importants pour la sécurité.
- i** Lisez les informations sur les ateliers qualifiés (▷ page 29).

## Alarme panique



- ▶ **Activation:** appuyez pendant 1 seconde environ sur la touche **PANIC** ①. Une alarme retentit et l'éclairage extérieur clignote.
  - ▶ **Désactivation:** appuyez de nouveau sur la touche **PANIC** ①.
- ou
- ▶ Introduisez la clé dans le contacteur d'allumage.
- ou
- ▶ Appuyez sur la touche de démarrage et d'arrêt KEYLESS-GO. La clé dotée de la fonction KEYLESS-GO doit se trouver à l'intérieur du véhicule.

## Sécurité des occupants

## Vue d'ensemble de la sécurité des occupants

Cette section décrit les caractéristiques principales des composants des systèmes de retenue du véhicule.

Les systèmes de retenue comprennent

- les ceintures de sécurité
- les systèmes de retenue pour enfants
- les systèmes de fixation ISOFIX pour siège-enfant

Une protection supplémentaire est offerte par

- Le système SRS (systèmes de retenue supplémentaires)
- les appuie-tête NECK-PRO/appuie-tête confort NECK-PRO
- les composants du système d'airbags avec
  - le voyant PASSENGER AIRBAG OFF
  - le siège du passager équipé du système de classification des occupants (OCS)

Les différents systèmes d'airbags fonctionnent indépendamment les uns des autres. Les fonctions de protection des systèmes sont adaptées les unes aux autres. Tous les airbags ne se déclenchent pas toujours en cas d'accident.

## ⚠ ATTENTION

Toute modification ou tout travail non conforme effectués sur les pièces des systèmes de retenue ou sur leur câblage, de même que toute intervention sur les systèmes électroniques mis en réseau peuvent compromettre le fonctionnement des systèmes de retenue.

Les airbags et les rétracteurs de ceinture pourraient alors ne pas se déclencher en cas d'accident alors que la décélération est suffisante, ou se déclencher de manière intempestive. Ne modifiez donc jamais les systèmes de retenue. N'intervenez en aucun cas de manière inappropriée sur les composants électroniques ou sur leurs logiciels.

**i** Pour de plus amples informations sur le transport des enfants en bas âge et des enfants ainsi que sur les systèmes de retenue pour enfants en bas âge et enfants, voir « Transport des enfants » (> page 66).

## SRS (systèmes de retenue supplémentaires)

### Introduction

Le système SRS comprend

- le voyant d'alerte SRS 
- les airbags
- le calculateur des airbags, avec détecteurs d'accident
- les rétracteurs de ceinture
- les limiteurs d'effort

En cas d'accident, le SRS réduit le risque de contact des occupants du véhicule avec des parties de l'habitacle. En outre, il peut également réduire les charges auxquelles sont soumis les occupants du véhicule lors d'un accident.

### Voyant d'alerte SRS

#### ATTENTION



Lorsque le SRS est en panne, des composants des systèmes de retenue peuvent se déclencher intempestivement ou ne pas se déclencher en cas d'accident avec forte décélération du véhicule. Il y a un risque de blessure accru, voire danger de mort.

Faites immédiatement contrôler et réparer le SRS par un atelier qualifié.

Les fonctions du SRS sont contrôlées régulièrement au moment où vous mettez le contact et pendant que le moteur tourne. Les défauts peuvent ainsi être détectés à temps. Le voyant d'alerte SRS  qui se trouve sur le combiné d'instruments s'allume au moment où vous mettez le contact. Il s'éteint au plus tard quelques secondes après le démarrage du moteur.

Les composants du SRS sont disponibles lorsque le voyant d'alerte SRS  s'éteint alors que le moteur tourne.

Un défaut est présent lorsque

- le voyant d'alerte SRS  ne s'allume pas après que vous avez mis le contact
- le voyant d'alerte SRS  ne s'éteint pas quelques secondes après le démarrage du moteur
- le voyant d'alerte SRS  s'allume de nouveau après le démarrage du moteur

### Directives de sécurité pour les ceintures de sécurité, les rétracteurs de ceinture (ETD) et les airbags

#### ATTENTION

- Les ceintures de sécurité qui sont endommagées ou qui ont été fortement sollicitées lors d'un accident doivent être remplacées. Leurs points d'ancrage doivent également être contrôlés. Utilisez uniquement des ceintures de sécurité qui ont été installées ou fournies par un concessionnaire Mercedes-Benz agréé.
- Les airbags et les rétracteurs de ceinture pyrotechniques contiennent du perchlorate, lequel peut nécessiter un maniement spécial et des mesures de protection de l'environnement particulières. Tenez compte des directives nationales concernant l'élimination de ce produit. En Californie, voir [www.dtsc.ca.gov/HazardousWaste/Perchlorate/index.cfm](http://www.dtsc.ca.gov/HazardousWaste/Perchlorate/index.cfm).
- Les airbags et les rétracteurs de ceinture pyrotechniques sont à usage unique. Les airbags et les rétracteurs de ceinture qui se sont déclenchés doivent être remplacés.
- Ne faites pas passer les ceintures de sécurité sur des arêtes vives. Elles pourraient se déchirer.
- Ne procédez à aucune modification qui pourrait compromettre l'efficacité des ceintures de sécurité.

- Les ceintures de sécurité ne doivent pas être décolorées ou avoir pris une autre teinte dans la masse car cela peut réduire considérablement leur résistance. En cas de collision, elles ne peuvent alors pas offrir une protection suffisante.
- Ne procédez à aucune modification sur les composants du SRS ou sur leur câblage.
- Ne modifiez et n'enlevez aucun composant du SRS.
- Ne posez pas de garnitures, housses, auto-collants, etc. supplémentaires sur le moyeu du volant, l'habillage de l'airbag frontal du passager, les côtés extérieurs des dossiers, les garnitures des portes ou des cadres de porte.
- Ne montez pas d'appareils électriques ou électroniques supplémentaires sur ou à proximité des composants du SRS ou de leur câblage.
- Enlevez les objets (paquets, sacs à main, parapluies, par exemple) qui se trouvent dans la zone située entre les airbags et les occupants.
- N'accrochez pas d'objets, tels que des cintres, aux portemanteaux ou aux poignées de maintien situés au-dessus de la porte. Ces objets pourraient être projetés dans l'habitacle et occasionner des blessures à la tête et à d'autres parties du corps lors du déclenchement de l'airbag rideau.
- Après déclenchement des airbags, les composants des airbags sont brûlants. Ne les touchez pas.
- Ne posez jamais les pieds sur le combiné d'instruments ou le siège. Posez toujours les deux pieds sur le sol devant le siège.
- Des travaux de réparation exécutés de manière incorrecte risquent d'entraîner la défaillance du SRS ou le déclenchement intempestif d'un airbag. Les travaux sur le SRS doivent par conséquent être effectués uniquement par un service après-vente qualifié. Adressez-vous à un Concessionnaire Mercedes-Benz agréé.

- Pour votre sécurité ainsi que celle d'autres personnes, tenez toujours compte de nos consignes de sécurité lors de la mise au rebut des airbags et des rétracteurs de ceinture. Elles sont disponibles dans tous les Concessionnaire Mercedes-Benz agréé.
- En raison de la très grande vitesse de déploiement des airbags, du volume nécessaire pour leur gonflage et de leur matériau, le déclenchement des airbags peut entraîner des écorchures ou d'autres blessures éventuellement plus graves.

Mercedes-Benz vous recommande vivement de renseigner l'acheteur sur l'équipement SRS du véhicule si vous revendez le véhicule. Indiquez-lui la section correspondante de la notice d'utilisation.

### Airbags

#### Consignes de sécurité importantes

Les emplacements des airbags sont signalés par l'inscription AIRBAG.

#### ATTENTION

Des housses inappropriées peuvent gêner, voire empêcher le déclenchement des airbags intégrés aux sièges. Les airbags ne peuvent alors plus protéger les occupants du véhicule comme prévu. En outre, le fonctionnement de la détection automatique de siège-enfant peut être compromis. Il y a un risque de blessure accru, voire danger de mort.

Utilisez uniquement des housses qui ont été agréées par Mercedes-Benz pour le siège correspondant.

Utilisez uniquement des housses agréées par Mercedes-Benz pour votre véhicule. La couture des housses doit pouvoir se déchirer pour laisser passer les airbags latéraux. Sinon, les airbags latéraux ne pourront pas se déclencher correctement et apporter la protection prévue en cas d'accident.



**⚠ ATTENTION**

Après déclenchement de l'airbag, les composants de l'airbag sont brûlants. Il y a risque de blessure.

Ne touchez pas les composants de l'airbag. Faites immédiatement remplacer les airbags déclenchés par un atelier qualifié.

**⚠ ATTENTION**

Les coussins gonflables sont conçus pour réduire le risque de blessures et de décès en cas de certains

- impacts frontaux (coussins gonflables avant du conducteur et du passager avant et coussin de protection genoux pour le conducteur)
- impacts latéraux (coussins gonflables latéraux, rideaux gonflables latéraux et coussins gonflables pour le pelvis)
- capotage (rideaux gonflables latéraux)

Cependant, il n'existe à l'heure actuelle aucun système qui puisse éliminer totalement les blessures et leurs conséquences.

Lors du déploiement des coussins gonflables, une petite quantité de poudre est libérée. La poudre ne constitue généralement pas un danger pour la santé et n'indique pas un incendie dans le véhicule. Afin de prévenir les difficultés respiratoires potentielles, quitter le véhicule dès qu'il est sécuritaire de le faire. Si on ressent des difficultés respiratoires mais qu'il est impossible de sortir du véhicule après le déploiement du coussin gonflable, ouvrir une vitre ou une porte pour faire entrer l'air frais.

**⚠ ATTENTION**

Afin de réduire le risque de blessures lors du déploiement des airbags frontaux, le conducteur et le passager doivent toujours adopter une position assise correcte et boucler leur ceinture de sécurité.

Pour une protection maximale en cas de collision, adoptez toujours une position assise normale avec le dos appuyé contre le dossier.

Bouclez votre ceinture de sécurité et assurez-vous qu'elle est bien appliquée sur le corps.

Une position assise et une position des mains sur le volant correctes contribuent à maintenir une distance de sécurité par rapport à l'airbag qui, lorsqu'il se déclenche, le fait avec une vitesse et une force considérables. Les occupants qui n'ont pas bouclé leur ceinture de sécurité, qui ne sont pas assis correctement ou qui sont trop près d'un airbag peuvent être gravement, voire mortellement blessés par l'airbag lorsque celui-ci se déploie brusquement avec beaucoup de force :

- Asseyez-vous le plus droit possible en appuyant le dos contre le dossier après avoir bouclé correctement votre ceinture de sécurité.
- Reculez le siège du conducteur le plus possible, mais de manière à pouvoir manipuler les éléments de commande sans difficulté. La distance entre le milieu de la poitrine du conducteur et le centre de l'habillage de l'airbag frontal situé sur le volant doit être de 10 pouces (25 cm) au minimum. Vous devriez pouvoir obtenir cette distance par un réglage du siège et du volant. En cas de difficultés, adressez-vous à un Concessionnaire Mercedes-Benz agréé.
- Ne penchez pas trop la tête et la poitrine vers le volant ou la planche de bord.
- Saisissez le volant uniquement par la couronne et par l'extérieur. Si vous saisissez le volant par l'intérieur, le risque de blessures aux mains ou aux bras et leur gravité potentielle augmentent en cas de déclenchement de l'airbag.
- Si le siège du passager est occupé, reculez-le le plus possible pour l'éloigner de la planche de bord.
- Les occupants du véhicule, notamment les enfants, ne doivent jamais appuyer leur corps ou leur tête contre les portes, dans la zone de déploiement des airbags latéraux. Cela pourrait entraîner des blessures graves, voire mortelles en cas de déclenchement de l'airbag latéral. Asseyez-vous tou-

jours le plus droit possible, bouclez correctement votre ceinture de sécurité et utilisez un système de retenue pour enfants en bas âge, un système de retenue pour enfants ou une rehausse de siège adaptés à la taille et au poids de l'enfant.

Si ces instructions ne sont pas respectées, vous ou les autres occupants du véhicule risquez d'être gravement blessés.

Si vous vendez le véhicule, vous devez impérativement attirer l'attention de l'acheteur sur ces consignes de sécurité. Remettez ce Guide du conducteur à l'acheteur.

Le déclenchement des airbags s'accompagne d'une détonation et d'un éventuel dégagement de poussière. Cette détonation est, à de rares exceptions près, sans danger pour l'ouïe. La poussière qui se dégage n'est généralement pas nocive et elle n'est pas non plus le signe d'un incendie à bord. Elle est cependant susceptible de provoquer des difficultés respiratoires passagères chez les personnes sujettes à l'asthme ou à des troubles respiratoires. Si vous pouvez le faire sans danger, quittez immédiatement le véhicule ou ouvrez la vitre pour éviter des difficultés respiratoires. Le voyant d'alerte SRS  s'allume.

Les airbags se déclenchent si le calculateur des airbags en détermine l'opportunité. Les airbags n'assurent leur fonction de protection supplémentaire que dans ce cas.

Si le conducteur et le passager n'ont pas bouclé leur ceinture de sécurité, les airbags ne peuvent pas assurer leur fonction de protection supplémentaire.

Dans d'autres cas de collision ou dans les cas de collision dans lesquels le seuil de déclenchement n'est pas dépassé, les airbags ne se déclenchent pas. Le conducteur et le passager sont alors protégés de manière optimale par leur ceinture de sécurité, s'ils l'ont correctement bouclée. Une ceinture correctement bouclée protège également de manière optimale en cas de retournement du véhicule. Les airbags vous offrent une protection supplémentaire, mais ne remplacent en aucun

cas les ceintures de sécurité. Tous les occupants du véhicule doivent être attachés, indépendamment du fait que votre véhicule soit équipé d'airbags ou non.

Pour votre sécurité et celle des autres passagers, il est important de faire remplacer les airbags qui se sont déclenchés et de faire réparer les airbags défectueux. Cela permet de garantir que les airbags puissent assurer, si besoin est, leur fonction de protection supplémentaire en cas d'accident.

**i** Après déclenchement d'un ou plusieurs airbags, faites remorquer le véhicule jusqu'à l'atelier qualifié le plus proche, même s'il est encore en état de marche.

### Airbags frontaux

Les airbags frontaux augmentent le potentiel de protection du conducteur et du passager contre les blessures à la tête et à la poitrine.

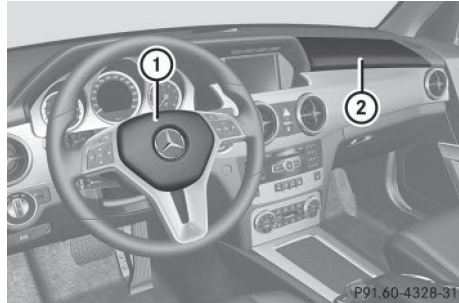

L'airbag frontal du conducteur ① se déploie devant le volant, l'airbag frontal du passager ② devant et au-dessus de la boîte à gants.

Ils se déclenchent

- durant la phase initiale d'un accident qui entraîne une décélération longitudinale importante du véhicule
- s'ils peuvent offrir une protection supplémentaire, en plus de celle assurée par les ceintures de sécurité
- indépendamment des autres airbags qui se trouvent dans le véhicule



La durée de déclenchement des airbags frontaux dépend de l'utilisation des ceintures de sécurité.

En principe, les airbags frontaux ne se déclenchent pas en cas de retournement. Les airbags frontaux se déclenchent lorsqu'une décélération longitudinale importante du véhicule est détectée.

Votre véhicule est équipé d'airbags frontaux adaptatifs à 2 seuils de déclenchement. En cas de collision, le calculateur des airbags analyse la décélération du véhicule. Les airbags frontaux se remplissent, lorsque le 1er seuil de déclenchement est atteint, d'une quantité de gaz suffisamment importante pour réduire le risque de blessure. Si un 2e seuil de déclenchement est atteint quelques millisecondes plus tard, l'airbag frontal se remplit de la quantité maximale de gaz.

Le déclenchement de l'airbag frontal du passager ② est en outre influencé par la catégorie de poids du passager déterminée par le système de classification des occupants (OCS) (> page 52).

Plus le passager est léger, plus la gravité de la collision pronostiquée au moment du choc et requise pour atteindre le 2e seuil de déclenchement est élevée. Lorsque le 2e seuil de déclenchement est atteint, les airbags frontaux se remplissent de la quantité maximale de gaz.

Dans les cas de collision dans lesquels l'intensité du choc déterminée au préalable est faible, les airbags frontaux ne se déclenchent pas. Vous êtes alors protégé par votre ceinture de sécurité si vous l'avez bouclée.

L'airbag frontal du passager se déclenche uniquement si

- le système de classification des occupants (OCS) détecte que le siège du passager est occupé
- le voyant PASSENGER AIRBAG OFF qui se trouve sur la console centrale n'est pas allumé (> page 52)
- l'intensité du choc déterminée au préalable par le calculateur des airbags est élevée

### Airbag de genoux côté conducteur

L'airbag de genoux côté conducteur augmente le potentiel de protection du conducteur contre

- les blessures au niveau des genoux
- les blessures au niveau des cuisses
- les blessures au niveau des jambes

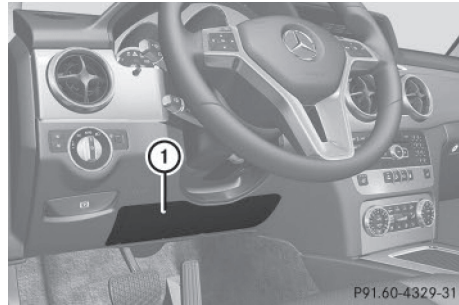

L'airbag de genoux côté conducteur ① se déploie en dessous de la colonne de direction. En cas de collision frontale, l'airbag de genoux côté conducteur ① se déclenche en même temps que l'airbag frontal du conducteur s'ils peuvent offrir une protection préventive supplémentaire, en plus de celle assurée par les ceintures de sécurité. L'airbag de genoux côté conducteur ① assure sa protection au mieux en liaison avec la ceinture de sécurité si celle-ci est correctement positionnée et bouclée.

### Airbags latéraux

#### ⚠ ATTENTION

Des housses inappropriées peuvent gêner, voire empêcher le déclenchement des airbags intégrés aux sièges. Les airbags ne peuvent alors plus protéger les occupants du véhicule comme prévu. En outre, le fonctionnement de la détection automatique de siège-enfant peut être compromis. Il y a un risque de blessure accru, voire danger de mort.

Utilisez uniquement des housses qui ont été agréées par Mercedes-Benz pour le siège correspondant.

**⚠ ATTENTION**

Des capteurs de commande des airbags sont placés dans les portes. Toute modification ou tout travail non conforme effectués sur les portes ou sur les garnitures des portes, de même que des portes endommagées peuvent compromettre le fonctionnement des capteurs. Le fonctionnement des airbags risque d'être compromis. Les airbags ne peuvent alors plus protéger les occupants du véhicule comme prévu. Le risque de blessure augmente.

Ne modifiez jamais les portes ou leurs éléments. Confiez toujours les travaux sur les portes ou sur les garnitures des portes à un atelier qualifié.

Utilisez uniquement des housses agréées par Mercedes-Benz pour votre véhicule. La couture des housses doit pouvoir se déchirer pour laisser passer les airbags latéraux. Sinon, les airbags latéraux ne pourront pas se déclencher correctement et apporter la protection prévue en cas d'accident.

Les airbags latéraux augmentent, en cas de déclenchement, le potentiel de protection des occupants du côté où se produit le choc et réduisent ainsi le risque de blessure à la cage thoracique. Ils ne protègent cependant pas

- la tête
- le cou
- les bras

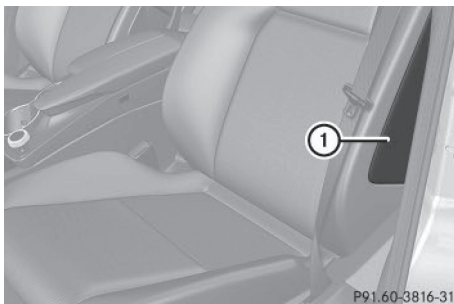

Les airbags latéraux ① se déploient au niveau des joues extérieures des sièges.

Les airbags latéraux ① se déclenchent

- du côté où survient le choc
- durant la phase initiale d'un accident qui entraîne une décélération ou une accélération transversale importante du véhicule, par exemple en cas de collision latérale
- que les ceintures de sécurité soient bouclées ou non
- indépendamment des airbags frontaux
- indépendamment des rétracteurs de ceinture

En principe, les airbags latéraux ne se déclenchent pas en cas de retournement. Les airbags latéraux se déclenchent lorsqu'une décélération ou une accélération transversale importante du véhicule est détectée et qu'une protection préventive supplémentaire peut être offerte en plus de celle assurée par les ceintures de sécurité.

Les airbags latéraux ① ne se déclenchent pas dans les cas de collision latérale dans lesquels la décélération du véhicule est inférieure aux valeurs de décélération ou d'accélération préréglées dans le système. Vous êtes alors protégé par votre ceinture de sécurité si vous l'avez bouclée.

L'airbag latéral côté passager ne se déclenche pas si

- le siège du passager est identifié par l'OCS comme étant inoccupé
- la ceinture de sécurité côté passager n'est pas bouclée

L'airbag latéral côté passager se déclenche lorsque la ceinture de sécurité est bouclée, indépendamment du fait que le siège soit occupé ou non.

**Airbags bassin****⚠ ATTENTION**

Des housses inappropriées peuvent gêner, voire empêcher le déclenchement des airbags intégrés aux sièges. Les airbags ne peuvent alors plus protéger les occupants du véhicule comme prévu. En outre, le fonctionnement du

système de classification des occupants (OCS) peut être compromis. Il y a un risque de blessure accru, voire danger de mort.

Utilisez uniquement des housses qui ont été agréées par Mercedes-Benz pour le siège correspondant.

Les airbags bassin augmentent, en cas de déclenchement, le potentiel de protection des occupants du côté où se produit le choc.

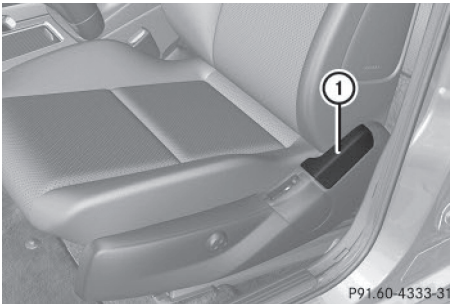

Les airbags bassin ① se déploient au niveau de la partie inférieure des joues extérieures des sièges. Ils se déclenchent

- du côté où survient le choc
- durant la phase initiale d'un accident qui entraîne une décélération ou une accélération transversale importante du véhicule, par exemple en cas de collision latérale
- que les ceintures de sécurité soient bouclées ou non
- indépendamment des airbags frontaux
- indépendamment des rétracteurs de ceinture

En principe, les airbags bassin ne se déclenchent pas en cas de retournement. Toutefois, ils peuvent se déclencher si une décélération ou une accélération transversale importante du véhicule est détectée et qu'une protection préventive supplémentaire peut être offerte en plus de celle assurée par les ceintures de sécurité.

Les airbags bassin ① ne se déclenchent pas dans les cas de collision latérale dans lesquels la décélération du véhicule est inférieure aux valeurs de décélération ou d'accé-

lération prééglées dans le système. Vous êtes alors protégé par votre ceinture de sécurité si vous l'avez bouclée.

L'airbag bassin côté passager ne se déclenche pas si

- le siège du passager est identifié par l'OCS comme étant inoccupé
- la ceinture de sécurité côté passager n'est pas bouclée

L'airbag bassin côté passager se déclenche lorsque la ceinture de sécurité est bouclée, indépendamment du fait que le siège soit occupé ou non.

### Airbags rideaux

Les airbags rideaux augmentent, en cas de déclenchement, le potentiel de protection des occupants du côté où se produit le choc et réduisent ainsi le risque de blessure à la tête (pas à la poitrine ni aux bras cependant).

Les airbags rideaux sont montés sur les côtés du cadre du toit et se déploient du montant A au montant C.

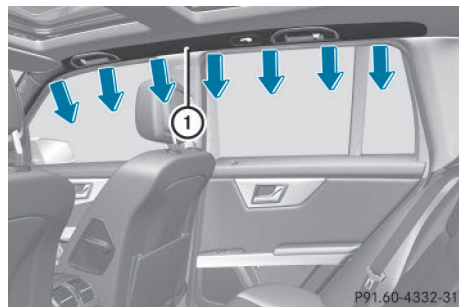

Les airbags rideaux ① se déclenchent

- du côté où survient le choc
- durant la phase initiale d'un accident qui entraîne une décélération ou une accélération transversale importante du véhicule, par exemple en cas de collision latérale
- indépendamment du fait que le siège du passager soit occupé ou non
- que les ceintures de sécurité soient bouclées ou non

- en cas de retournement, s'ils peuvent offrir aux occupants une protection préventive supplémentaire, en plus de celle assurée par les ceintures de sécurité
- indépendamment des airbags frontaux

Les airbags rideaux  ne se déclenchent pas dans les cas de collisions dans lesquelles la décélération du véhicule est inférieure aux valeurs de décélération ou d'accélération prééglées dans le système. Vous êtes alors protégé par votre ceinture de sécurité si vous l'avez bouclée.

### Système de classification des occupants (OCS)

#### Mode de fonctionnement du système de classification des occupants

Le système de classification des occupants (OCS) classe l'occupant du siège du passager à partir du poids détecté par le capteur. Selon la catégorie de poids, l'airbag frontal du passager est désactivé automatiquement. Le voyant PASSENGER AIRBAG OFF vous indique le statut correspondant. Si le voyant PASSENGER AIRBAG OFF est allumé, c'est que l'airbag frontal du passager est désactivé.

Le système ne désactive pas

- l'airbag latéral
- l'airbag bassin
- l'airbag rideau
- le rétracteur de ceinture

Pour que la classification soit correcte, le passager doit

- avoir bouclé correctement sa ceinture de sécurité
- adopter une position assise aussi droite que possible avec le dos contre le dossier
- être assis de telle manière que les pieds reposent sur le sol



La détection du poids effectuée par l'OCS peut être faussée si le passager déporte son poids, par exemple en s'appuyant sur l'accou-

voir. Si le siège du passager, sa housse ou son coussin sont endommagés, confiez les travaux nécessaires à un atelier qualifié.

Pour des raisons de sécurité, Mercedes-Benz vous recommande d'utiliser uniquement les accessoires de siège agréés pour Mercedes-Benz.

Pour déterminer si le passager est correctement assis, vous et le passager devez tenir compte du voyant PASSENGER AIRBAG OFF. Tenez compte également des messages qui peuvent s'afficher sur le combiné d'instruments ([▷ page 259](#)).

### ATTENTION

Si le voyant  s'allume alors qu'un adulte ou une personne d'assez grande taille occupe le siège du passager, demandez au passager de modifier sa position sur le siège jusqu'à ce que le voyant  s'éteigne.

En cas de collision, le calculateur des airbags empêche le déclenchement de l'airbag frontal du passager si l'OCS détecte que le passager a un poids inférieur ou égal au poids typique d'un enfant de 12 mois installé dans un système de retenue pour enfants standard ou s'il détecte que le siège du passager n'est pas occupé.

Si l'OCS détecte que le passager a un poids inférieur ou égal au poids typique d'un enfant de 12 mois installé dans un système de retenue pour enfants standard, le voyant

 s'allume au démarrage du moteur et reste allumé en permanence. Cela indique que l'airbag frontal du passager est désactivé.

Si l'OCS détecte que le siège du passager n'est pas occupé, le voyant  s'allume au démarrage du moteur et reste allumé en permanence. Cela indique que l'airbag frontal du passager est désactivé.

Si l'OCS détecte que le passager a un poids supérieur au poids typique d'un enfant de 12 mois installé dans un système de retenue pour enfants standard et qu'il s'agit d'une personne de petite taille (un adolescent ou un adulte de petite taille, par exemple), le voyant

 s'allume au démarrage du moteur

pendant 6 secondes environ. En fonction du poids détecté par le capteur qui se trouve dans le siège du passager, il s'éteint ensuite ou il reste allumé en permanence. Si le voyant



PASS  
AIR BAG ON

est allumé, c'est que l'airbag frontal du passager est désactivé. Si le voyant



PASS  
AIR BAG OFF

est éteint, c'est que l'airbag frontal du passager est activé.

Si l'OCS détecte que le passager est un adulte ou une personne d'assez grande taille, le voyant  s'allume au démarrage du moteur pendant 6 secondes environ, puis s'éteint. Cela indique que l'airbag frontal du passager est activé.

Si le voyant  est allumé, c'est que l'airbag frontal du passager est désactivé et ne se déclenchera pas.

Si le voyant  n'est pas allumé, c'est que l'airbag frontal du passager est activé et se déclenchera

- dans certains cas de collision frontale
- si une valeur seuil préréglée pour le déclenchement est dépassée lors de la collision
- indépendamment des airbags latéraux

Lorsque l'airbag frontal du passager se déclenche, la vitesse de gonflage est influencée par

- l'intensité de la décélération du véhicule analysée par le calculateur des airbags
- la catégorie de poids du passager déterminée par l'OCS

### ATTENTION

Les statistiques des accidents montrent que les enfants sont plus en sécurité sur les sièges arrière que sur le siège du passager avant. Par conséquent, nous vous recommandons vivement de toujours installer, dans la mesure du possible, les enfants sur les sièges arrière. D'une manière générale, les enfants âgés de moins de 12 ans doivent être assis dans un système de retenue pour enfants en bas âge ou enfants adapté à leur taille et à leur poids ou sur une rehausse de siège adaptée à leur

taille et à leur poids et être correctement attachés.





Le système de retenue pour enfants en bas âge ou enfants doit être fixé correctement avec la ceinture de sécurité du véhicule, la ceinture de sécurité et la sangle de retenue supplémentaire ou avec les points d'ancrage inférieurs et la sangle de retenue supplémentaire, et de manière totalement conforme aux indications du fabricant du système utilisé.

Les occupants, en particulier les enfants, doivent toujours être assis le plus droit possible, boucler correctement leur ceinture de sécurité et utiliser un système de retenue pour enfants en bas âge, un système de retenue pour enfants ou une rehausse de siège adaptés à la taille et au poids de l'enfant.

Les enfants peuvent être gravement, voire mortellement blessés par un airbag en cas de déclenchement. Tenez compte des informations importantes suivantes si un enfant doit absolument être installé sur le siège du passager :

- Votre véhicule dispose d'une technologie d'airbags conçue de telle manière que l'airbag frontal du passager est désactivé dans votre véhicule lorsque le système détecte sur le siège du passager le poids typique d'un enfant âgé de 12 mois ou moins combiné au poids d'un système de retenue pour enfants standard adapté.
- Un enfant installé dans un système de retenue pour enfants dos à la route monté sur le siège du passager peut être gravement, voire mortellement blessé si, malgré la technologie d'airbags disponible dans votre véhicule, l'airbag frontal du passager se déclenche lors d'une collision, ce qui pourrait arriver dans certaines conditions. La seule possibilité d'exclure complètement ce risque est de ne jamais installer un enfant dans un système de retenue pour enfants dos à la route sur le siège du passager. Par conséquent, nous vous recommandons vivement de toujours placer un enfant installé dans un système de retenue

pour enfants dos à la route sur un siège arrière.

- Si vous devez absolument monter un système de retenue pour enfants dos à la route sur le siège du passager, vous devez vous assurer que le voyant  est allumé et indique ainsi que l'airbag frontal du passager est désactivé. Si le voyant  ne s'allume pas ou s'il s'éteint alors que le système de retenue pour enfants est monté, vous devez contrôler la fixation du système de retenue pour enfants. Contrôlez régulièrement pendant la marche que le voyant  est allumé. Si le voyant  s'éteint ou s'il reste éteint, ne placez aucun enfant sur le siège du passager tant que le système n'a pas été réparé. Un enfant installé dans un système de retenue pour enfants dos à la route monté sur le siège du passager peut être gravement, voire mortellement blessé en cas de déclenchement de l'airbag frontal du passager.
- Lorsque vous installez un enfant dans un système de retenue pour enfants sur le siège du passager, vous devez
  - reculer le siège du passager au maximum
  - utiliser un système de retenue pour enfants adapté à l'âge, à la taille et au poids de l'enfant
  - fixer correctement le système de retenue pour enfants avec la ceinture de sécurité du véhicule conformément aux instructions de montage du fabricant du système utilisé
- Dans le cas des enfants dont la taille est supérieure à la taille typique d'un enfant de 12 mois, l'airbag frontal du passager peut être activé ou désactivé.

Le déclenchement de l'airbag frontal du conducteur n'implique pas obligatoirement celui de l'airbag frontal du passager.

L'OCS peut avoir détecté que le siège

- est inoccupé ou qu'il supporte le poids d'un enfant âgé de 12 mois au maximum qui est

installé dans un système de retenue pour enfants

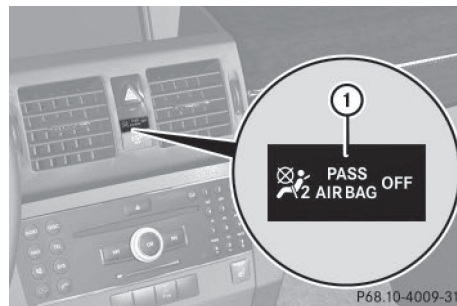

- est occupé par une personne légère (un jeune adolescent ou un adulte dont le poids n'est pas très élevé, par exemple)
- est occupé par un enfant installé dans un système de retenue pour enfants et dont le poids est supérieur au poids typique d'un enfant âgé de 12 mois

Dans ces exemples, l'OCS désactive l'airbag frontal du passager. La désactivation a lieu, bien que la collision remplisse les critères de déclenchement de l'airbag frontal du conducteur.



Si la clé a été retirée ou qu'elle se trouve en position **0** dans le contacteur d'allumage, le voyant PASSENGER AIRBAG OFF est éteint.

#### ATTENTION

Si le voyant rouge d'alerte SRS  qui se trouve sur le combiné d'instruments et le voyant  sont allumés en même temps, c'est que l'OCS présente un défaut. Dans ce cas, l'airbag frontal du passager est désactivé. Faites contrôler le système dès que possible par des techniciens qualifiés. Adressez-vous à un concessionnaire Mercedes-Benz agréé.

Faites réparer le siège uniquement par un concessionnaire Mercedes-Benz agréé.

Pour vous assurer du fonctionnement correct du système d'airbags et de l'OCS :

- Asseyez-vous le plus droit possible en appuyant le dos contre le dossier après



avoir bouclé correctement votre ceinture de sécurité.

- Pour que l'OCS puisse déterminer correctement la classe de poids du passager, celui-ci doit être assis de manière à ce qu'il repose de tout son poids sur l'assise.
- Lisez tous les avertissements qui figurent dans ce chapitre et tenez-en compte.

### Autodiagnostic du système



Le voyant PASSENGER AIRBAG OFF s'allume lorsque

- vous tournez la clé en position **1** ou **2** dans le contacteur d'allumage
- vous appuyez 1 ou 2 fois sur la touche de démarrage et d'arrêt KEYLESS-GO (véhicules équipés de la fonction KEYLESS-GO)

Lorsqu'un adulte est assis correctement sur le siège du passager et que l'OCS le classe comme adulte, le voyant PASSENGER AIRBAG OFF s'allume, puis s'éteint au bout de 6 secondes environ.

Lorsque le siège du passager n'est pas occupé et que l'OCS le détecte comme tel, le voyant PASSENGER AIRBAG OFF reste allumé et ne s'éteint pas.

#### ATTENTION

Si le témoin   ne s'allume pas, le système ne fonctionne pas. Consulter un Concessionnaire Mercedes-Benz agréé avant d'asseoir un enfant sur le siège passager avant.

Vous trouverez de plus amples informations sur l'OCS sous « Problèmes relatifs au système de classification des occupants » (▷ page 56).

#### ATTENTION

La présence d'objets entre l'assise et le système de retenue pour enfants peut perturber le fonctionnement de l'OCS. Dans ce cas, l'airbag frontal du passager risque de ne pas fonctionner comme prévu. Il y a un risque de blessure accru, voire danger de mort.

Ne posez aucun objet entre l'assise et le système de retenue pour enfants. La surface d'appui du système de retenue utilisé doit reposer entièrement sur l'assise du siège du passager. Le dossier d'un système de retenue pour enfants face à la route doit être autant que possible appuyé entièrement contre le dossier du siège du passager. Suivez impérativement les instructions de montage du fabricant du système de retenue pour enfants.

## Problèmes relatifs au système de classification des occupants

## Sécurité

Problèmes	Causes et conséquences possibles et ► Solutions
<p>Le voyant PASSENGER AIRBAG OFF s'allume et reste allumé.</p> <p>Le siège du passager est occupé par quelqu'un</p> <ul style="list-style-type: none"> <li>dont le poids correspond à celui d'un adulte moyen</li> <li>dont la taille permet au système de déterminer qu'il ne s'agit pas d'un enfant</li> </ul>	<p>L'OCS ne fonctionne pas.</p> <ul style="list-style-type: none"> <li>► Veillez à ce que le passager adopte une position assise droite et correcte.</li> <li>► Faites contrôler l'OCS dès que possible par un atelier qualifié.</li> <li>► Tenez compte des autres messages qui apparaissent sur le visuel multifonction (► page 259).</li> </ul>

 **ATTENTION**

Si le voyant  s'allume et reste allumé alors que le siège du passager est occupé par quelqu'un dont le poids correspond à celui d'un adulte moyen ou dont la taille indique clairement au système qu'il ne s'agit pas d'un enfant, personne ne doit utiliser le siège du passager avant que le système soit réparé.



Problèmes	Causes et conséquences possibles et ► Solutions
<p>Le voyant PASSENGER AIRBAG OFF ne s'allume pas et/ou ne reste pas allumé.</p> <p>Le siège du passager</p> <ul style="list-style-type: none"> <li>• est inoccupé</li> <li>• est soumis au poids d'un enfant âgé de 12 mois au maximum installé dans un système de retenue pour enfants</li> </ul>	<p>L'OCS ne fonctionne pas.</p> <ul style="list-style-type: none"> <li>► Assurez-vous que rien ne se trouve entre le siège et le système de retenue pour enfants.</li> <li>► Assurez-vous que le dossier et la surface d'appui du système de retenue pour enfants reposent bien sur le siège du passager. Si nécessaire, modifiez le réglage du siège du passager.</li> <li>► Lors du montage du système de retenue pour enfants, veillez à ce que la ceinture de sécurité soit bien tendue. Ne tendez pas la ceinture de sécurité en réglant le siège du passager. La ceinture de sécurité risquerait d'être trop tendue.</li> <li>► Vérifiez que le système de retenue pour enfants est monté correctement.</li> <li>► Assurez-vous qu'aucun objet n'exerce un poids supplémentaire sur le siège.</li> <li>► Si le voyant PASSENGER AIRBAG OFF reste éteint, faites contrôler l'OCS dès que possible par un atelier qualifié. Ne transportez aucun enfant sur le siège du passager tant que l'OCS ne fonctionne pas.</li> <li>► Tenez compte des autres messages qui apparaissent sur le visuel multifonction (► page 259).</li> </ul>

### ATTENTION

Si le témoin  ne s'allume pas ou reste éteint alors que le poids d'un enfant moyen de 12 mois ou moins dans un siège standard pour enfant se trouve sur le siège passager avant, ou que le siège d'enfant n'est pas occupé, ne pas transporter d'enfant sur le siège passager tant que le système n'aura pas été réparé.

## PRE-SAFE® (protection préventive des occupants)

### Introduction

Le système PRE-SAFE® prend certaines mesures préventives pour protéger les occupants lors des situations critiques.

### Consignes de sécurité importantes

**!** Avant de remettre les sièges en position de marche, assurez-vous que le plancher sous, devant et derrière les sièges n'est pas encombré par des objets. Les sièges et/ou les objets risquent d'être endommagés.

Bien que votre véhicule soit équipé du système PRE-SAFE®, le risque de blessure en cas d'accident ne peut pas être exclu.

Adaptez toujours votre style de conduite aux conditions routières et météorologiques du moment et maintenez une distance de sécurité suffisante. Soyez très attentif en conduisant.

## Fonction

Le système PRE-SAFE® intervient

- dans les situations de freinage d'urgence, par exemple lorsque le BAS est activé
- lorsque les limites physiques sont transgressées dans les situations critiques du point de vue dynamique de marche (sous-virage ou survirage du véhicule)
- **Dans le cas des véhicules équipés du Pack d'assistance à la conduite :** lorsque le BAS PLUS intervient fortement ou que le système de capteurs radar détecte dans certaines situations un risque de collision imminent.

Lorsque vous roulez à plus de 20 mph (30 km/h) environ, le système PRE-SAFE® peut prendre dans ces situations les mesures suivantes :

- Prétension des ceintures de sécurité avant.
- **Dans le cas des véhicules équipés de la fonction Mémoires pour le siège du passager :** réglage d'une meilleure position assise si le siège du passager ne procure pas une position favorable.
- Si le véhicule dérape : fermeture des vitres latérales en les laissant très légèrement entrouvertes. Le toit ouvrant panoramique se ferme complètement.

Lorsque la situation critique est passée sans qu'un accident ait eu lieu, le système PRE-SAFE® annule la prétension des ceintures de sécurité. Vous pouvez alors annuler les réglages que le système PRE-SAFE® a effectués.

Si la tension exercée par la ceinture ne diminue pas :

- ▶ Inclinez légèrement le dossier ou reculez légèrement le siège lorsque le véhicule est à l'arrêt.  
La prétension de la ceinture diminue et la ceinture se débloque.

L'ajustement des ceintures de sécurité est une fonction confort intégrée au système PRE-SAFE®. Pour de plus amples informations sur l'ajustement des ceintures, voir

« Ajustement des ceintures de sécurité » (> page 63).

## Appuie-tête NECK-PRO/appuie-tête confort NECK-PRO

### ⚠ ATTENTION

Le fonctionnement des appuie-tête peut être compromis si

- vous posez des objets, tels que des cintres, sur les appuie-tête
- vous utilisez des housses d'appuie-tête

Les appuie-tête ne peuvent alors pas soutenir la tête comme prévu en cas d'accident. Par ailleurs, les objets fixés sur les appuie-tête peuvent mettre en danger les autres occupants. Le risque de blessure augmente.

Ne fixez aucun objet sur les appuie-tête et n'utilisez pas de housses d'appuie-tête.

Les appuie-tête NECK-PRO/confort NECK-PRO augmentent le potentiel de protection du conducteur et du passager contre les blessures à la tête et au cou. En cas de choc arrière d'une intensité dépassant un certain seuil, les appuie-tête NECK-PRO/confort NECK-PRO des sièges du conducteur et du passager sont déplacés vers l'avant et vers le haut. Ils fournissent ainsi un meilleur soutien à la tête.

Réarmez les appuie-tête NECK-PRO/confort NECK-PRO (sièges du conducteur et du passager) s'ils se sont déclenchés lors d'un accident (> page 59). Sinon, le potentiel de protection supplémentaire ne sera pas disponible en cas de nouveau choc arrière. Vous pouvez remarquer qu'un appuie-tête NECK-PRO/confort NECK-PRO s'est déclenché au fait qu'il est décalé vers l'avant et qu'il ne peut plus être réglé.

Mercedes-Benz vous recommande de faire contrôler par un atelier qualifié les appuie-tête NECK-PRO/confort NECK-PRO après un choc arrière.

### Réarmement des appuie-tête NECK-PRO/ confort NECK-PRO après déclenchement

#### Consignes de sécurité importantes

Mercedes-Benz vous recommande de faire contrôler par un atelier qualifié le fonctionnement des appuie-tête NECK-PRO/ confort NECK-PRO après un choc arrière.

#### Appuie-tête NECK-PRO

- i** Le réarmement des appuie-tête NECK-PRO requiert beaucoup de force. Si vous rencontrez des difficultés lors du réarmement des appuie-tête NECK-PRO, confiez ce travail à un atelier qualifié.

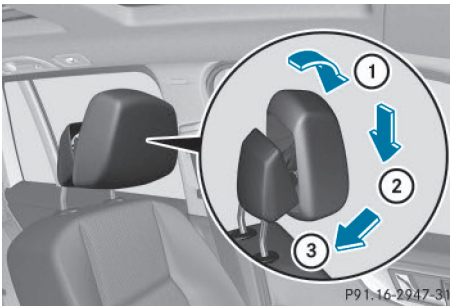

N'introduisez pas vos doigts entre le coussin de l'appuie-tête et le siège. Veillez à respecter cette consigne en particulier lors du réarmement de l'appuie-tête NECK-PRO.

- ▶ Inclinez le haut du coussin de l'appuie-tête NECK-PRO vers l'avant (flèche ①).
- ▶ Enfoncez le coussin de l'appuie-tête NECK-PRO jusqu'en butée (flèche ②).
- ▶ Poussiez avec force le coussin de l'appuie-tête NECK-PRO vers l'arrière (flèche ③) jusqu'à ce qu'il soit verrouillé.
- ▶ Répétez cette opération sur le 2e appuie-tête NECK-PRO.

#### Appuie-tête confort NECK-PRO

- i** Si vous rencontrez des difficultés lors du réarmement des appuie-tête confort

NECK-PRO, confiez ce travail à un atelier qualifié.

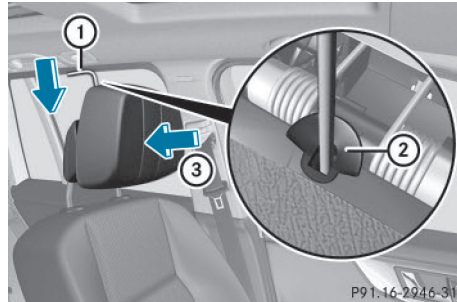

N'introduisez pas vos doigts entre le coussin de l'appuie-tête et l'habillage. Veillez à respecter cette consigne en particulier lors du réarmement de l'appuie-tête confort NECK-PRO.

- ▶ Prenez l'outil de réarmement ① dans le porte-documents du véhicule.
- ▶ Introduisez l'outil de réarmement ① dans le guide ②, entre le coussin de l'appuie-tête confort NECK-PRO et son habillage arrière.
- ▶ Enfoncez l'outil de réarmement ① jusqu'à ce que vous entendiez le mécanisme de déclenchement de l'appuie-tête se verrouiller de manière audible.
- ▶ Retirez l'outil de réarmement ①.
- ▶ Repoussez ③ fermement le coussin de l'appuie-tête confort NECK-PRO jusqu'à ce qu'il soit verrouillé.
- ▶ Répétez cette opération sur le 2e appuie-tête confort NECK-PRO.
- ▶ Rangez l'outil de réarmement ① dans le porte-documents du véhicule.

### Ceintures de sécurité

#### Consignes de sécurité importantes

L'utilisation de ceintures de sécurité et de systèmes de retenue pour enfants est prescrite par la loi dans

- les 50 Etats
- les territoires américains non incorporés
- le District de Columbia
- toutes les provinces du Canada

Même là où cela n'est pas prescrit par la loi, tous les occupants du véhicule doivent boucler leur ceinture de sécurité correctement avant de prendre la route.

- i** Pour de plus amples informations sur le transport des enfants en bas âge et des enfants ainsi que sur les systèmes de retenue pour enfants en bas âge et enfants, voir « Transport des enfants » (▷ page 66).

#### ATTENTION

Si le dossier du siège ne se trouve pas presque à la verticale, la ceinture de sécurité ne peut pas offrir la protection prévue. En cas de freinage brutal ou d'accident, vous risquez alors de glisser sous la ceinture de sécurité et de vous blesser, par exemple au niveau du bas-ventre ou du cou. Il y a un risque de blessure accru, voire danger de mort.

Réglez le siège correctement avant de prendre la route. Veillez toujours à ce que le dossier du siège se trouve presque à la verticale et à ce que la partie supérieure de la ceinture de sécurité passe sur le milieu de l'épaule.

#### ATTENTION

Les ceintures de sécurité ne peuvent pas offrir la protection prévue lorsque

- elles sont endommagées, modifiées, fortement encrassées, décolorées ou qu'elles ont pris une autre teinte dans la masse
- la boucle est endommagée ou fortement encrassée
- des modifications ont été apportées aux rétracteurs de ceinture, aux points d'ancrage ou aux enrouleurs de ceinture

Lors d'un accident, les ceintures de sécurité peuvent subir des dommages non visibles de l'extérieur, dus par exemple à des éclats de verre. Les ceintures de sécurité qui sont endommagées ou qui ont été fortement sollicitées peuvent se déchirer ou défailir, par exemple en cas d'accident. Les rétracteurs de ceinture modifiés peuvent alors être activés de manière intempestive ou ne pas fonctionner en cas de besoin. Il y a un risque de blessure accru, voire danger de mort !

N'apportez jamais de modification aux ceintures de sécurité, rétracteurs de ceinture, points d'ancrages et enrouleurs de ceinture. Assurez-vous que les ceintures de sécurité ne sont pas endommagées, usées ni encrassées. Après un accident, faites immédiatement contrôler les ceintures de sécurité par un atelier qualifié.

Utilisez uniquement des ceintures de sécurité agréées par Mercedes-Benz pour votre véhicule. Sinon, l'autorisation de mise en circulation du véhicule peut être annulée.

L'utilisation de ceintures de sécurité et de systèmes de retenue pour enfants est prescrite par la loi dans

- les 50 Etats
- les territoires américains non incorporés
- le District de Columbia
- toutes les provinces du Canada

Même là où cela n'est pas prescrit par la loi, tous les occupants du véhicule doivent bou-

cler leur ceinture de sécurité correctement avant de prendre la route.

- Pour de plus amples informations sur le transport des enfants en bas âge et des enfants ainsi que sur les systèmes de retenue pour enfants en bas âge et enfants, voir « Transport des enfants » (> page 66).

### Utilisation correcte des ceintures de sécurité

#### ATTENTION

##### BON USAGE DES CEINTURES DE SÉCURITÉ

- Les ceintures de sécurité fonctionnent uniquement si elles sont correctement utilisées. Ne jamais les boucler de toute autre façon que celle décrite dans la présente section. De graves blessures pourraient survenir en cas d'accident.
- Chaque occupant devrait boucler sa ceinture de sécurité en tout temps, étant donné qu'elle aide à réduire le risque de blessures et leur gravité en cas d'accidents, y compris les capotages. Le système de retenue intégré du véhicule comprend le SRS (coussin gonflable avant du conducteur, coussin gonflable genoux du conducteur, coussin gonflable avant du passager avant, coussins gonflables latéraux, rideaux gonflables pelviens, rideaux gonflables latéraux pour les vitres latérales), rétracteur-enrouleur d'urgence, limiteurs de force des ceintures de sécurité et protège-genoux des sièges avant.

Le système est conçu pour améliorer la protection offerte aux occupants ayant bien bouclé leur ceinture de sécurité en certains cas d'accident frontal (coussins gonflables avant, coussin gonflable genoux du conducteur et ETD), et latéral (coussins gonflables latéraux, rideaux gonflables latéraux et ETD) excédant un seuil de déploiement prédéterminé et dans certains cas de capotage (rideaux gonflables latéraux et ETD).

- Ne jamais glisser la ceinture épaulière sous le bras, contre le cou ou au côté de l'épaule. En cas de collision frontale, le corps serait projeté trop loin vers l'avant. Ceci augmenterait les risques de blessures cervicales. La ceinture exercerait une trop grande pression sur les côtes et l'abdomen, risquant ainsi d'endommager sérieusement les organes internes tels que le foie ou la rate.

Régler la ceinture de sécurité de façon à ce que la section épaulière soit le plus près possible du centre de l'épaule. Elle ne doit pas toucher le cou. Ne jamais glisser la partie épaulière sous le bras. À cette fin, il est possible de régler la hauteur du logement de la ceinture de sécurité.

- Positionner la sangle ventrale aussi bas que possible sur les hanches et non pas par dessus l'abdomen. Si la courroie ventrale est positionnée par dessus l'abdomen, elle pourrait causer de graves blessures en cas d'accident.
- Ne jamais boucler la ceinture par-dessus des objets rigides ou cassants placés sur ou dans les vêtements, tels que lunettes, stylos, clés, etc., car ces derniers pourraient causer des blessures.
- S'assurer de toujours serrer la ceinture étroitement sur le corps. Porter une attention spéciale sur ce point lorsque les vêtements sont amples.
- Ne jamais utiliser une ceinture de sécurité pour plus d'une personne à la fois. Ne jamais attacher une ceinture de sécurité autour d'une personne et d'une autre personne ou autres objets en même temps.
- Les ceintures ne devraient pas être vrillées. En cas de collision, l'occupant ne bénéficierait pas de la pleine largeur de la ceinture pour répartir les forces de l'impact et risquerait d'être blessé. Une ceinture de sécurité vrillée autour du corps pourrait causer des blessures.
- Les femmes enceintes devraient également toujours utiliser la ceinture ventrale-

épaulière. La sangle ventrale devrait être placée le plus bas possible sur les hanches, pour éviter la moindre pression possible contre l'abdomen.

- Relever le dossier du siège en position aussi droite que possible.
- Vérifier périodiquement la ceinture de sécurité pendant la conduite, pour s'assurer qu'elle est correctement positionnée.
- Ne jamais placer les pieds sur le combiné d'instruments, le tableau de bord ou sur le siège. Toujours garder les deux pieds sur le plancher à l'avant du siège.
- Lors de l'utilisation d'une ceinture de sécurité pour retenir un bébé dans un siège d'enfant ou un jeune enfant dans un siège d'appoint, toujours suivre les instructions du fabricant de ces sièges d'enfants.

#### ATTENTION

Ne faites pas passer les ceintures de sécurité sur des arêtes vives. Elles pourraient se déchirer.

Veillez à ce que les ceintures de sécurité ne se coincent pas dans les portes ou dans les mécanismes de réglage des sièges.

Ne procédez jamais à des modifications sur les ceintures de sécurité. Sinon, l'efficacité des ceintures de sécurité pourrait être compromise.

### Bouclage des ceintures de sécurité

#### ATTENTION

Selon les statistiques d'accidents, les enfants sont plus en sécurité lorsque bien retenus sur les sièges arrière, plutôt que sur le siège passager avant. Par conséquent, nous recommandons fortement d'asseoir les enfants sur le siège arrière, dans la mesure du possible. Peu importe la position assise, les enfants de 12 ans et moins devraient être assis et bien retenus par un siège d'enfant approprié, ou un siège d'appoint recommandé pour la taille et le poids de l'enfant. Pour plus d'information, voir la section «Enfants dans le véhicule».

Le risque pour l'enfant de subir des blessures graves ou mortelles est considérablement plus élevé lorsque le siège d'enfant n'est pas correctement installé dans le véhicule et /ou que l'enfant n'est pas correctement retenu dans le siège d'enfant.

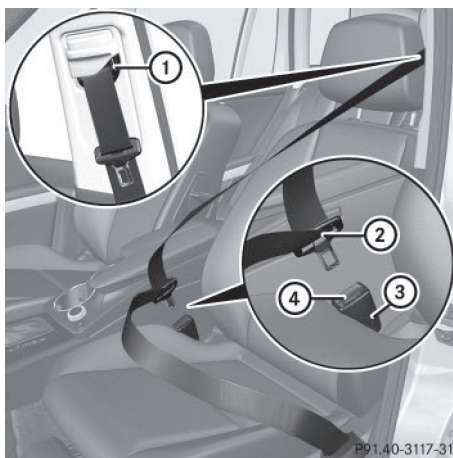

- ▶ Réglez le siège et mettez le dossier presque à la verticale (▷ page 108).
  - ▶ Tirez la ceinture sans à-coups hors du point de renvoi ①.
  - ▶ Faites passer la partie supérieure de la ceinture sur le milieu de l'épaule et la partie inférieure de la ceinture sur les hanches sans vriller la ceinture de sécurité.
  - ▶ Encliquez la languette ② dans la boucle ③.
- Ajustement des ceintures de sécurité : le cas échéant, les ceintures de sécurité s'adaptent automatiquement au buste du conducteur et du passager (▷ page 63).
- ▶ Réglez si nécessaire la hauteur de la ceinture de sécurité en fonction de votre taille (▷ page 63).
  - ▶ Tirez si nécessaire la ceinture de sécurité vers le haut au niveau de la poitrine pour qu'elle s'applique bien sur le corps.

Toutes les ceintures de sécurité du véhicule, à l'exception de celle du conducteur, sont équipées d'une sécurité pour siège-enfant



servant à fixer correctement les systèmes de retenue pour enfants dans le véhicule. Pour de plus amples informations sur la sécurité pour siège-enfant, voir (▷ page 69).

Pour de plus amples informations sur le déblocage des ceintures de sécurité avec la touche de déblocage ④, voir « Déblocage des ceintures de sécurité » (▷ page 64).

### Ajustement des ceintures de sécurité

La fonction d'ajustement des ceintures de sécurité permet d'adapter les ceintures de sécurité au buste du conducteur et du passager.

La ceinture se tend alors légèrement lorsque

- la languette est encliquetée dans la boucle
- le contact est mis

Lors de l'ajustement de la ceinture de sécurité, une certaine force de rappel s'exerce si le système détecte qu'il y a du jeu entre l'occupant et la ceinture. Dans ce cas, ne retenez pas la ceinture de sécurité. Vous pouvez activer et désactiver l'ajustement des ceintures de sécurité par l'intermédiaire de l'ordinateur de bord (▷ page 249).

L'ajustement des ceintures de sécurité est une fonction confort intégrée au système PRE-SAFE®. Vous trouverez de plus amples informations sur le système PRE-SAFE® dans la section « PRE-SAFE® (protection préventive des occupants) » (▷ page 57).

### Réglage en hauteur des ceintures de sécurité

Le réglage en hauteur de la ceinture de sécurité est possible au niveau du siège du conducteur et du siège du passager.

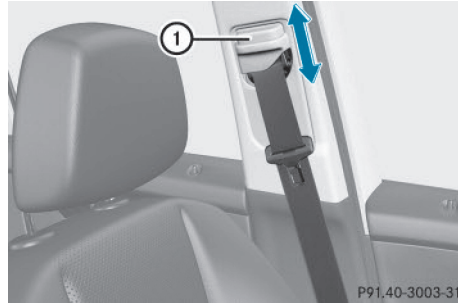

Réglez la hauteur de la ceinture de sécurité de manière à ce que la partie supérieure de la ceinture passe sur l'épaule.

- ▶ **Plus haut :** poussez le point de renvoi vers le haut.  
Le point de renvoi peut se verrouiller dans plusieurs positions.
- ▶ **Plus bas :** appuyez sur le dispositif de déverrouillage du point de renvoi ① et maintenez-le appuyé.
- ▶ Déplacez le point de renvoi vers le bas.
- ▶ Relâchez le dispositif de déverrouillage du point de renvoi ① et assurez-vous que le point de renvoi est verrouillé dans un cran.

### Utilisation de la ceinture de sécurité du siège central arrière

Lorsque vous basculez vers l'avant puis relevez le dossier du siège arrière gauche, il peut arriver que la ceinture de sécurité du siège central arrière reste bloquée. Il est alors impossible de tirer la ceinture de sécurité.

- ▶ **Déblocage de la ceinture de sécurité du siège central arrière :** tirez la ceinture de sécurité de 1 in (25 mm) environ au niveau du point de renvoi du dossier, puis relâchez-la.

La ceinture de sécurité se réenroule et est déblocuée.

### Déboilage des ceintures de sécurité

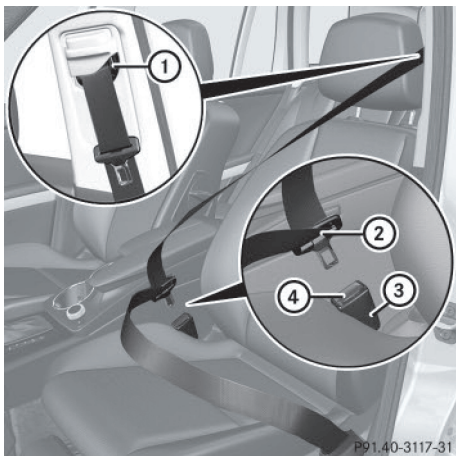

- ▶ Appuyez sur la touche de déboilage (4) de la boucle (3).
- ▶ Ramenez la languette (2) en direction du point de renvoi (1).

**!** Assurez-vous que la ceinture de sécurité s'enroule complètement. Sinon, la ceinture de sécurité ou la languette peuvent se coincer dans la porte ou dans le mécanisme du siège. La porte, les garnitures de porte et la ceinture de sécurité risquent alors d'être endommagées. Les ceintures de sécurité endommagées ne peuvent plus remplir leur fonction de protection et doivent être remplacées. Rendez-vous dans un atelier qualifié.

### Alerte de bouclage des ceintures de sécurité du conducteur et du passager



A chaque démarrage du moteur, le voyant d'alerte des ceintures de sécurité  s'allume pendant 6 secondes, même si le conducteur et le passager ont déjà bouclé leur ceinture. Ensuite, il s'éteint si le conducteur et le passager ont bouclé leur ceinture.

Si le conducteur n'a pas bouclé sa ceinture au moment de démarrer le moteur, un signal d'alerte supplémentaire retentit. Ce signal d'alerte s'arrête au bout de 6 secondes maxi-

mum ou une fois que le conducteur a bouclé sa ceinture.

Si le conducteur ou le passager n'a pas bouclé sa ceinture après 6 secondes alors que les portes sont fermées, le voyant d'alerte des ceintures de sécurité  reste allumé

- tant que le conducteur ou le passager n'a pas bouclé sa ceinture de sécurité
- si la vitesse du véhicule dépasse au moins 1 fois 15 mph (25 km/h), un signal d'alerte retentit en outre avec une intensité croissante pendant 60 secondes maximum ou jusqu'à ce que le conducteur et le passager aient bouclé leur ceinture.

Si le conducteur ou le passager déboilent leur ceinture pendant la marche, le voyant d'alerte des ceintures de sécurité  s'allume et un signal d'alerte retentit de nouveau. Si le conducteur ou le passager n'ont pas bouclé leur ceinture après 60 secondes, le signal d'alerte s'arrête. Le voyant d'alerte des ceintures de sécurité  cesse de clignoter, mais reste allumé.

Une fois le véhicule à l'arrêt, le signal d'alerte est réactivé et le voyant d'alerte des ceintures de sécurité  clignote de nouveau dès que la vitesse du véhicule dépasse au moins 1 fois 15 mph (25 km/h).

Le voyant d'alerte des ceintures de sécurité  s'éteint uniquement lorsque

- le conducteur et le passager ont attaché leur ceinture

ou

- le véhicule est à l'arrêt et une porte est ouverte

**i** Pour de plus amples informations sur le voyant d'alerte des ceintures de sécurité , voir « Voyants de contrôle et d'alerte sur le combiné d'instruments, Ceintures de sécurité » (▷ page 280).



## Rétracteurs de ceinture et limiteurs d'effort

### ATTENTION

Une fois qu'ils se sont déclenchés, les rétracteurs de ceinture pyrotechniques ne sont plus opérationnels et ne peuvent donc plus offrir la protection prévue. Il y a un risque de blessure accru, voire danger de mort.

Faites immédiatement remplacer les rétracteurs de ceinture pyrotechniques qui se sont déclenchés par un atelier qualifié.

**!** Si le siège du passager n'est pas occupé, n'introduisez pas la languette dans la boucle de la ceinture de sécurité du siège du passager. Sinon, le rétracteur de ceinture pourrait se déclencher en cas d'accident et devrait alors être remplacé.

**i** Véhicules équipés du système PRE-SAFE® : la prétension de la ceinture de sécurité déclenchée par le système PRE-SAFE® en cas de situation critique s'effectue par l'intermédiaire d'un moteur électrique. Ce processus est réversible.

Les ceintures de sécurité des places avant ainsi que celles des places arrière extérieures sont équipées de rétracteurs et de limiteurs d'effort.

Le rôle des rétracteurs est de tendre les ceintures de sécurité pour qu'elles s'appliquent bien sur le corps.

Les rétracteurs de ceinture ne peuvent pas corriger une mauvaise position assise ou un positionnement incorrect de la ceinture de sécurité.

Les rétracteurs de ceinture ne ramènent pas les occupants du véhicule contre le dossier de leur siège.

Les rétracteurs de ceinture peuvent uniquement être activés

- si le contact est mis
- si les systèmes de retenue sont opérationnels, voir « Voyant d'alerte SRS » (▷ page 45)

- au niveau de chacune des ceintures de sécurité avant à 3 points quand elles sont bouclées
- côté passager, si le siège correspondant est occupé et si la ceinture de sécurité est bouclée

Les rétracteurs de ceinture des sièges extérieurs se déclenchent indépendamment de l'état de verrouillage des ceintures de sécurité.

Selon le type d'accident et la gravité de l'accident, les rétracteurs de ceinture sont activés

- dans certains cas de retournement, si un potentiel supplémentaire de protection est requis
- en cas de collision frontale ou arrière, si le véhicule subit une décélération ou une accélération importante dans le sens longitudinal au moment du choc
- du côté opposé au choc en cas de collision latérale, si le véhicule subit une décélération ou une accélération importante dans le sens transversal

Le déclenchement des rétracteurs de ceinture s'accompagne d'une détonation et d'un éventuel dégagement de poussière. Cette détonation est, à de rares exceptions près, sans danger pour l'ouïe. La poussière qui se dégage n'est généralement pas nocive et elle n'est pas non plus le signe d'un incendie à bord. Elle est cependant susceptible de provoquer des difficultés respiratoires passagères chez les personnes sujettes à l'asthme ou à des troubles respiratoires. Si vous pouvez le faire sans danger, quittez immédiatement le véhicule ou ouvrez la vitre pour éviter des difficultés respiratoires. Le voyant d'alerte SRS  s'allume.

Si les ceintures de sécurité sont également équipées d'un limiteur d'effort, celui-ci réduit la pression exercée par la ceinture sur la personne en cas de déclenchement du rétracteur.

Les limiteurs d'effort des ceintures de sécurité des sièges avant sont adaptés aux airbags

## Transport des enfants

### Systèmes de retenue pour enfants

#### Consignes de sécurité importantes

Mercedes-Benz vous recommande de toujours protéger correctement tous les enfants en bas âge et enfants avec un système de retenue pour enfants en bas âge ou enfants pendant la marche.

L'utilisation de systèmes de retenue pour enfants en bas âge ou enfants est prescrite par la loi dans

- les 50 Etats
- les territoires américains non incorporés
- le District de Columbia
- toutes les provinces du Canada

Les enfants en bas âge et les enfants doivent toujours être assis dans un système de retenue pour enfants en bas âge ou enfants adapté à leur taille et à leur poids. Celui-ci doit être fixé correctement, conformément aux instructions de montage du fabricant.

Tous les systèmes de retenue pour enfants en bas âge ou enfants doivent être conformes aux standards suivants :

- Normes de sécurité américaines 213 et 225 (U.S. Federal Motor Vehicle Safety Standards)
- Normes de sécurité canadiennes 213 et 210.2 (Canadian Motor Vehicle Safety Standards)

Vous trouverez une attestation de conformité du système de retenue pour enfants à ces standards sur l'étiquette de rappel située sur le système de retenue. Cette attestation figure également dans les instructions de montage livrées avec le système de retenue pour enfants.

Lorsque vous utilisez un système de retenue pour enfants en bas âge ou enfants ou une

rehausse de siège, tenez impérativement compte des instructions de montage du fabricant.

Tenez compte des étiquettes d'avertissement qui sont apposées dans l'habitacle du véhicule ou sur le système de retenue pour enfants en bas âge ou enfants.

#### ATTENTION

Selon les statistiques sur les accidents, les enfants sont plus en sécurité lorsqu'ils sont correctement retenus sur les sièges arrière de préférence au siège avant. Par conséquent, il est fortement recommandé d'asseoir les enfants sur les sièges arrière du véhicule dans tous les cas possibles. Peu importe la position, les enfants de 12 ans et moins doivent être assis et correctement retenus dans des sièges appropriés pour bébés, sièges d'appoint ou rehausseurs recommandés pour leurs tailles et poids.







Le système de retenue ou siège d'enfant doit être correctement assujettis avec la ceinture de sécurité du véhicule, la ceinture de siège et la sangle de retenue supérieure ou les ancrages inférieurs et la sangle de retenue supérieure, conformément aux instructions du fabricant du siège d'enfant.

Les occupants, spécialement les enfants, doivent toujours s'asseoir aussi droit que possible, boucler correctement les ceintures de sécurité et utiliser des sièges pour enfants, systèmes de retenue pour enfants ou rehausseurs recommandés pour leurs tailles et leurs poids.

Les enfants risquent d'être blessés grièvement, voire mortellement, par un coussin gonflable en déploiement. Lorsque les circonstances exigent d'asseoir un enfant sur le siège passager avant, prendre note des informations importantes suivantes :

- La technologie des coussins gonflables de ce véhicule prévoit la désactivation du coussin gonflable avant du siège passager avant lorsque le système détecte la présence du poids typique d'un enfant de 12 mois ou moins et du poids d'un siège

d'enfant standard approprié sur le siège passager avant.

- Pour des enfants de poids supérieur à celui d'un enfant typique de 12 mois, le coussin gonflable avant du siège passager avant peut se déployer ou non. Toujours s'assurer que le témoin  PASSE AIR BAG ON est allumé, indiquant que le coussin gonflable avant du passager avant est désactivé.
- Un enfant assis dans un siège d'enfant orienté vers l'arrière sur le siège passager avant sera blessé grièvement, voire mortellement, en cas de déploiement du coussin gonflable lors d'un accident, ce qui peut arriver dans certaines circonstances, même si la technologie de coussin gonflable est installée dans le véhicule. La seule façon d'éliminer complètement ce risque est de ne jamais placer un enfant dans un siège faisant face à l'arrière sur le siège passager avant. Par conséquent, il est fortement recommandé de toujours installer les sièges d'enfant orientés vers l'arrière sur un siège arrière.
- Si les circonstances exigent que le siège d'enfant orienté vers l'arrière soit installé sur le siège passager avant, s'assurer que le témoin  PASSE AIR BAG ON est allumé, ce qui indique la désactivation du coussin gonflable avant du siège passager avant. Si ce témoin  PASSE AIR BAG OFF n'est pas allumé ou s'éteint lorsque le siège d'enfant est installé sur le siège, en vérifier l'installation. De toute façon, vérifier périodiquement le témoin  PASSE AIR BAG ON pendant la conduite pour s'assurer que ce témoin  PASSE AIR BAG ON soit toujours allumé. Si le témoin  PASSE AIR BAG OFF s'éteint ou reste éteint, ne pas transporter d'enfant sur le siège passager avant tant que le système n'est pas réparé.

Un enfant assis dans un siège d'enfant orienté vers l'arrière sur le siège passager avant risque d'être blessé grièvement, voire mortellement, en cas de déploiement du

coussin gonflable avant du siège passager avant.

- Si les circonstances exigent qu'un siège d'enfant orienté vers l'avant soit installé sur le siège passager avant, reculer le siège aussi loin que possible vers l'arrière, utiliser un système de retenue recommandé pour l'âge, la taille et le poids de l'enfant et assujettir le système avec la ceinture de siège du véhicule, conformément aux instructions du fabricant du siège d'enfant.

#### ATTENTION

Si le système de retenue pour enfants est mal monté sur le siège prévu à cet effet, il ne peut plus offrir la protection prévue. En cas d'accident, de coup de frein brutal ou de changement brusque de direction, l'enfant ne peut pas être retenu. Il y a risque de blessure, voire danger de mort.

Suivez impérativement les instructions de montage du fabricant et tenez également compte du domaine d'application du système de retenue pour enfants. Assurez-vous que toute la surface d'appui du système de retenue utilisé repose sur le siège sur lequel il est monté. Ne placez en aucun cas des objets (des coussins, par exemple) sous ou derrière le système de retenue pour enfants. N'utilisez pas de système de retenue pour enfants sans la housse d'origine prévue. Remplacez les housses usagées uniquement par des housses d'origine.

#### ATTENTION

Si le système de retenue pour enfants est mal monté ou s'il n'est pas fixé, il peut se détacher en cas d'accident, de coup de frein brutal ou de changement brusque de direction. Le système de retenue pour enfants risque d'être projeté dans l'habitacle et de heurter les occupants du véhicule. Il y a un risque de blessure accru, voire danger de mort.

Montez toujours les systèmes de retenue pour enfants correctement, même ceux qui ne sont pas utilisés. Suivez impérativement

les instructions de montage du fabricant du système de retenue pour enfants.

#### ATTENTION

Les systèmes de retenue pour enfants et leur système de fixation qui sont endommagés ou qui ont été sollicités lors d'un accident ne peuvent pas offrir la protection prévue. En cas d'accident, de coup de frein brutal ou de changement brusque de direction, l'enfant ne peut pas être retenu. Il y a risque de blessure, voire danger de mort.

Si les systèmes de retenue pour enfants sont endommagés ou s'ils ont été sollicités lors d'un accident, remplacez-les immédiatement. Faites contrôler les systèmes de fixation des systèmes de retenue pour enfants par un atelier qualifié avant de monter un système de retenue pour enfants.

Les systèmes de retenue pour enfants sont fixés avec

- le système de ceintures de sécurité
- les étriers de fixation ISOFIX
- les points d'ancrage Top Tether

#### ATTENTION

Les nourrissons et les enfants en bas âge ne doivent jamais partager un siège avec un autre occupant. En cas d'accident, ils pourraient être victimes de contusions en étant coincés entre l'occupant et la ceinture de sécurité.

Le risque de blessures graves, voire mortelles, de l'enfant augmente considérablement lorsque le système de retenue pour enfants n'est pas fixé correctement dans le véhicule et/ou que l'enfant n'est pas attaché correctement dans le système de retenue.

Les enfants qui sont trop grands pour un système de retenue pour enfants doivent être assis sur des sièges équipés de ceintures de sécurité normales. Faites passer la partie supérieure de la ceinture de sécurité sur la poitrine et sur l'épaule, pas sur le visage ou sur le cou. Dans le cas des enfants dont le

poids est supérieur à 41 lb (18 kg) ou dont la taille est inférieure à celle permettant le positionnement correct de la ceinture de sécurité à 3 points sans l'aide d'une rehausse de siège, une rehausse de siège est éventuellement nécessaire pour atteindre la position correcte de la ceinture de sécurité.

Lorsque vous n'utilisez pas le système de retenue pour enfants, retirez-le du véhicule ou fixez-le avec la ceinture de sécurité de telle manière qu'il ne se transforme pas en projectile en cas d'accident.

#### ATTENTION

Si vous laissez des enfants sans surveillance à l'intérieur du véhicule, ils pourraient

- ouvrir les portes et mettre en danger d'autres personnes ou usagers
- descendre du véhicule et se faire renverser
- utiliser les équipements du véhicule et se coincer, par exemple

En outre, les enfants peuvent mettre le véhicule en mouvement, par exemple en

- desserrant le frein de stationnement
- désengageant la position de stationnement **P** (véhicules équipés d'une boîte de vitesses automatique)
- démarrant le moteur

Il y a risque d'accident et de blessure.

Lorsque vous quittez le véhicule, prenez toujours la clé avec vous et verrouillez le véhicule. Ne laissez jamais des enfants ni des animaux sans surveillance à l'intérieur du véhicule. Conservez la clé hors de portée des enfants.

#### ATTENTION

Des personnes, notamment des enfants, risquent d'être gravement, voire mortellement blessés si elles sont exposées trop longtemps à une chaleur intense ou si elles sont exposées au froid. Ne laissez jamais des personnes, notamment des enfants, sans surveillance à l'intérieur du véhicule.

**⚠ ATTENTION**

Si le système de retenue pour enfants est exposé directement au soleil, des parties de ce dernier pourraient devenir très chaudes. Les enfants risquent de se blesser, notamment au contact des pièces métalliques du système de retenue pour enfants. Il y a risque de blessure !

Lorsque vous quittez le véhicule avec votre enfant, veillez toujours à ne pas exposer le système de retenue pour enfants au rayonnement solaire direct. Protégez-le, par exemple, avec une couverture. Si le système de retenue pour enfants a été exposé au rayonnement solaire direct, laissez-le refroidir avant d'y installer votre enfant. Ne laissez jamais des enfants sans surveillance à l'intérieur du véhicule.

Lorsqu'un enfant en bas âge ou un enfant prend place à bord, vous devez

- ▶ protéger l'enfant avec un système de retenue pour enfants en bas âge ou enfants adapté à son âge et à son poids
- ▶ veiller à ce que l'enfant en bas âge ou l'enfant soit toujours attaché correctement pendant la marche

**Sécurité pour siège-enfant**

Toutes les ceintures de sécurité du véhicule, à l'exception de celle du conducteur, sont équipées d'une sécurité pour siège-enfant. La sécurité pour siège-enfant activée veille à ce que la ceinture de sécurité ne se relâche pas une fois le système de retenue pour enfants fixé.

Pose du système de retenue pour enfants :

- ▶ Suivez impérativement les instructions de montage du fabricant.
- ▶ Tirez la ceinture de sécurité sans à-coups hors de l'enrouleur de ceinture.
- ▶ Encliquetez la languette dans la boucle.

Activation de la sécurité pour siège-enfant :

- ▶ Déroulez la ceinture de sécurité complètement et laissez-la se réenrouler automatiquement.  
L'enroulement de la ceinture de sécurité fait un bruit de cliquet. La sécurité pour siège-enfant est activée.
- ▶ Appuyez sur le système de retenue pour enfants pour éviter qu'il se desserre.

Dépose du système de retenue pour enfants / désactivation de la sécurité pour siège-enfant :

- ▶ Suivez impérativement les instructions de montage du fabricant.
- ▶ Appuyez sur la touche de débouclage de la boucle, maintenez la languette et ramenez-la en direction du point de renvoi de la ceinture de sécurité.  
La sécurité pour siège-enfant est désactivée.

**⚠ ATTENTION**

Si la ceinture de sécurité est débouclée pendant la marche, le système de retenue pour enfants n'est plus fixé correctement. La sécurité pour siège-enfant est désactivée et la ceinture de sécurité se réenroule légèrement de manière automatique. Il n'est alors pas possible de reboucler la ceinture de sécurité immédiatement. Il y a un risque de blessure accru, voire danger de mort.

Arrêtez-vous immédiatement en tenant compte des conditions de circulation. Réactivez la sécurité pour siège-enfant et fixez correctement le système de retenue pour enfants.

**Système de fixation ISOFIX pour siège-enfant à l'arrière****⚠ ATTENTION**

Les enfants qui sont trop grands pour un système de retenue pour enfants doivent être assis sur des sièges équipés de ceintures de sécurité normales. Faites passer la partie supérieure de la ceinture de sécurité sur la

poitrine et sur l'épaule, pas sur le visage ou sur le cou.

Pour que, dans le cas d'un enfant dont le poids est supérieur à 18 kg (41 lb), la ceinture de sécurité puisse être positionnée correctement, il peut s'avérer nécessaire d'utiliser une rehausse de siège, jusqu'à ce que l'enfant ait atteint une taille suffisante pour utiliser la ceinture de sécurité ventrale/épaulière sans rehausse de siège.

Installez le système de retenue pour enfants conformément aux indications du fabricant.

Le système de retenue pour enfants doit être monté sur les 2 étriers de fixation.

Un système de retenue pour enfants mal monté peut se détacher lors d'un accident et l'enfant peut alors être gravement, voire mortellement blessé.

Les systèmes de retenue pour enfants et les étriers de fixation endommagés, notamment lors d'un accident, doivent être remplacés.

ISOFIX est un système de fixation normalisé pour la mise en place des systèmes de retenue spéciaux pour enfants sur les sièges arrière. Des étriers pour la fixation de 2 systèmes de retenue pour enfants ISOFIX sont montés sur la banquette arrière à gauche et à droite.

Montez des systèmes de retenue pour enfants sans système de fixation ISOFIX en utilisant les ceintures de sécurité du véhicule. Lorsque vous montez des systèmes de retenue pour enfants, suivez impérativement les instructions de montage du fabricant.

**!** Lors de l'installation d'un siège d'enfants, s'assurer que la ceinture de sécurité pour le siège central ne soit pas coincée. Autrement, la ceinture de sécurité pourrait être endommagée.

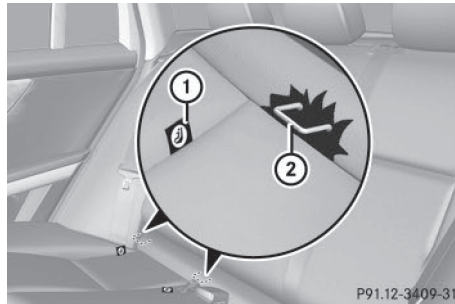

La marque ① indique l'emplacement des étriers de fixation ②.

► Montez le système de retenue pour enfants ISOFIX sur les 2 étriers de fixation. Suivez impérativement les instructions de montage du fabricant lors de la pose du système de retenue pour enfants ISOFIX.

### Top Tether

#### ATTENTION

Si les dossiers des sièges arrière ne sont pas verrouillés, ils risquent de basculer vers l'avant en cas d'accident, de freinage ou de changement brusque de direction. Les systèmes de retenue pour enfants ne peuvent alors plus apporter la protection prévue. En outre, si les dossiers des sièges arrière ne sont pas verrouillés, ils peuvent provoquer des blessures supplémentaires, par exemple en cas d'accident. Il y a un risque de blessure accru, voire danger de mort.

Verrouillez toujours les dossiers des sièges arrière après le montage des sangles Top Tether. Tenez impérativement compte des indicateurs de verrouillage. Redressez les dossiers des sièges arrière.

L'indicateur rouge de verrouillage est visible si le dossier de la banquette arrière n'est pas verrouillé (> page 296).

Le dispositif Top Tether permet de créer une liaison supplémentaire entre le système de retenue pour enfants fixé avec le système ISOFIX et le siège arrière. Il permet ainsi de

réduire encore davantage le risque de blessure.

Les points d'ancrage Top Tether sont montés au dos des dossiers arrière.

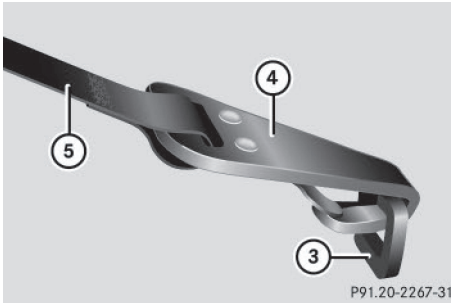
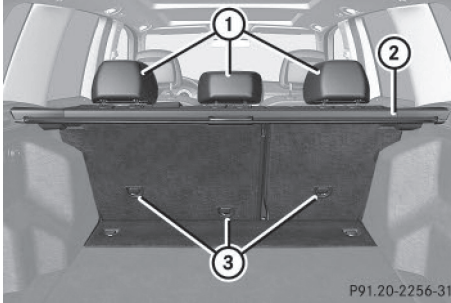

- ▶ Tirez l'appuie-tête ① vers le haut.
- ▶ Montez le système de retenue pour enfants ISOFIX avec le dispositif Top Tether. Pour cela, suivez impérativement les instructions de montage du fabricant du système de retenue pour enfants.
- ▶ Passez la sangle Top Tether ⑤ sous l'appuie-tête ① entre les 2 tiges de guidage.
- ▶ Faites passer la sangle Top Tether ⑤ entre le couvre-bagages ② et le dossier de la banquette arrière et amenez-la vers le bas.
- ▶ Accrochez le crochet Top Tether ④ de la sangle Top Tether ⑤ au point d'ancrage Top Tether ③.

Veillez à ce que

- le crochet Top Tether ④ soit accroché au point d'ancrage Top Tether ③ comme indiqué sur l'illustration
- la sangle Top Tether ⑤ ne soit pas vrillée

- la sangle Top Tether ⑤ passe entre le dossier arrière et le couvre-bagages ②, si le couvre-bagages ② est monté
- la sangle Top Tether ⑤ passe entre le dossier arrière et le filet de protection, si le filet de protection est monté

- ▶ Tendez la sangle Top Tether ⑤. Suivez pour cela impérativement les instructions de montage du fabricant.
- ▶ Si nécessaire, réglez l'appuie-tête ① un peu plus bas (▷ page 112). Veillez à ce que la sangle Top Tether ⑤ puisse coulisser librement.

Sécurité

## Sécurités enfants

### Consignes de sécurité importantes

#### ⚠ ATTENTION

Lorsque des enfants prennent place à bord, ils peuvent

- ouvrir les portes et mettre en danger d'autres personnes ou usagers
- descendre du véhicule et se faire renverser
- utiliser les équipements du véhicule et se coincer, par exemple

Il y a risque d'accident et de blessure.

Activez toujours les sécurités enfants présentes dans le véhicule lorsque des enfants prennent place à bord. Lorsque vous quittez le véhicule, prenez toujours la clé avec vous et verrouillez le véhicule. Ne laissez jamais des enfants sans surveillance à l'intérieur du véhicule.

Sécurité enfants au niveau

- des portes arrière (▷ page 72)
- des vitres latérales arrière (▷ page 72)



**⚠ ATTENTION**

Si vous laissez des enfants sans surveillance à l'intérieur du véhicule, ils pourraient mettre le véhicule en mouvement, par exemple en

- desserrant le frein de stationnement
- désengageant la position de stationnement **P** (véhicules équipés d'une boîte de vitesses automatique)
- démarrant le moteur

Ils pourraient en outre utiliser les équipements du véhicule et se coincer. Il y a risque d'accident et de blessure.

Lorsque vous quittez le véhicule, prenez toujours la clé avec vous et verrouillez le véhicule. Ne laissez jamais des enfants sans surveillance à l'intérieur du véhicule.

**⚠ ATTENTION**

Des personnes, notamment des enfants, risquent d'être gravement, voire mortellement blessés si elles sont exposées trop longtemps à une chaleur intense ou si elles sont exposées au froid. Ne laissez jamais des personnes, notamment des enfants, sans surveillance à l'intérieur du véhicule.

**⚠ ATTENTION**

Si le système de retenue pour enfants est exposé directement au soleil, des parties de ce dernier pourraient devenir très chaudes. Les enfants risquent de se blesser, notamment au contact des pièces métalliques du système de retenue pour enfants. Il y a risque de blessure !

Lorsque vous quittez le véhicule avec votre enfant, veillez toujours à ne pas exposer le système de retenue pour enfants au rayonnement solaire direct. Protégez-le, par exemple, avec une couverture. Si le système de retenue pour enfants a été exposé au rayonnement solaire direct, laissez-le refroidir avant d'y installer votre enfant. Ne laissez jamais des enfants sans surveillance à l'intérieur du véhicule.

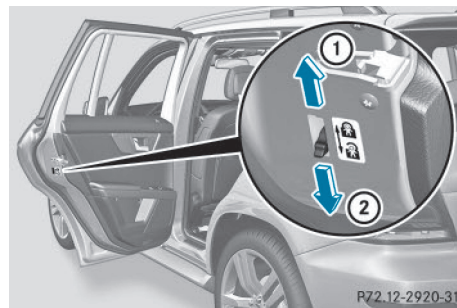
**Sécurité enfants au niveau des portes arrière**

La sécurité enfants au niveau des portes arrière permet de condamner chaque porte séparément. Une porte condamnée ne peut pas être ouverte de l'intérieur. Vous pouvez ouvrir la porte de l'extérieur si le véhicule est déverrouillé.

- **Activation de la sécurité :** poussez le levier de condamnation vers le haut (flèche ①).
- Contrôlez le fonctionnement de la sécurité enfants.
- **Désactivation de la sécurité :** poussez le levier de condamnation vers le bas (flèche ②).

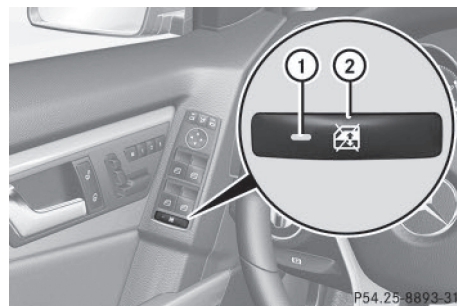
**Sécurité enfants au niveau des vitres latérales arrière**

- **Activation et désactivation de la sécurité :** appuyez sur la touche ②. Lorsque le voyant ① est allumé, les contacteurs arrière des vitres latérales arrière sont condamnés. Vous ne pouvez comman-



der les vitres latérales arrière que par l'intermédiaire des contacteurs qui se trouvent sur la porte du conducteur. Lorsque le voyant ① est éteint, vous pouvez commander les vitres latérales par l'intermédiaire des contacteurs qui se trouvent à l'arrière.

### Transport des animaux domestiques

#### ATTENTION

Si vous laissez des animaux sans surveillance ou sans les protéger à l'intérieur du véhicule, ils risquent d'appuyer sur des touches ou des contacteurs, par exemple.

Ils risquent alors

- d'activer les équipements du véhicule et, par exemple, de se coincer
- de mettre en marche ou d'arrêter des systèmes et de mettre ainsi en danger d'autres usagers

Si les animaux ne sont pas protégés, ils risquent en outre, en cas d'accident, de changement brusque de direction ou de coup de frein brutal, d'être projetés à l'intérieur du véhicule et de blesser les occupants. Il y a risque d'accident et de blessure.

Ne laissez jamais des animaux sans surveillance à l'intérieur du véhicule. Protégez correctement les animaux pendant la marche, par exemple avec une cage de transport pour animaux adaptée.

### Systèmes de sécurité active

#### Vue d'ensemble des systèmes de sécurité active

Cette section vous donne des informations sur les systèmes de sécurité active suivants :

- ABS (système antiblocage de roues)
- BAS (freinage d'urgence assisté)
- BAS PLUS (freinage d'urgence assisté PLUS)

- ESP® (régulation du comportement dynamique)
- EBD (répartiteur électronique de freinage)
- Frein PRE-SAFE®

#### Consignes de sécurité importantes

Les systèmes de sécurité active ne sont pas en mesure de diminuer le risque d'accident résultant d'une conduite inadaptée ou inattentive ni d'annuler les lois de la physique. Les systèmes de sécurité active sont uniquement des systèmes d'aide à la conduite. C'est vous qui êtes responsable de la distance de sécurité à respecter, de la vitesse du véhicule et de l'opportunité de son freinage. Adaptez toujours votre style de conduite aux conditions routières et météorologiques ainsi qu'aux conditions de circulation du moment et maintenez une distance de sécurité suffisante. Soyez très attentif en conduisant.

**i** L'efficacité maximale des systèmes de sécurité décrits ne peut être obtenue qu'avec un contact optimal entre les pneus et la chaussée. Tenez compte en particulier des remarques sur les pneus, la profondeur minimale recommandée des sculptures, etc. (> page 360).

Lorsque les conditions de circulation sont hivernales, montez des pneus hiver (M+S) et, si nécessaire, des chaînes neige. C'est le seul moyen de bénéficier de l'efficacité maximale des systèmes de sécurité active décrits dans cette section.

#### ABS (système antiblocage de roues)

##### Informations générales

L'ABS régule la pression de freinage de manière à empêcher le blocage des roues. Le véhicule conserve ainsi toute sa manœuvrabilité au freinage.

Le voyant orange d'alerte ABS  qui se trouve sur le combiné d'instruments s'allume

au moment où vous mettez le contact. Il s'éteint dès que le moteur tourne.

### Consignes de sécurité importantes

- i** Tenez compte de la section « Consignes de sécurité importantes » (▷ page 73).

#### ATTENTION

Lorsque l'ABS est en panne, les roues peuvent se bloquer lors du freinage. La manœuvrabilité et le comportement au freinage du véhicule sont alors fortement compromis. En outre, d'autres systèmes de sécurité active sont désactivés. Le risque d'accident et de blessure augmente alors considérablement. Continuez de rouler, mais avec prudence. Faites immédiatement contrôler l'ABS par un atelier qualifié.

Si l'ABS présente un défaut, d'autres systèmes s'arrêtent également de fonctionner, y compris les systèmes de sécurité active. Tenez compte des remarques relatives au voyant d'alerte ABS (▷ page 281) et aux messages qui peuvent s'afficher sur le combiné d'instruments (▷ page 252).

L'ABS agit indépendamment de l'état de la route à partir de 5 mph (8 km/h) environ. Sur route glissante, l'ABS intervient déjà lorsque vous appuyez faiblement sur la pédale de frein.

### Freins

- ▶ **Lorsque l'ABS régule la pression de freinage** : appuyez énergiquement sur la pédale de frein tant que la situation l'exige.
- ▶ **Freinage à fond** : appuyez à fond sur la pédale de frein.

Lorsque l'ABS entre en action lors d'un freinage, vous ressentez une pulsation au niveau de la pédale de frein.

La pulsation de la pédale de frein peut signaler des conditions routières dangereuses et vous rappelle d'adopter une conduite particulièrement prudente.

### BAS (freinage d'urgence assisté)

#### Informations générales

Le BAS intervient dans les situations de freinage d'urgence. Si vous actionnez rapidement la pédale de frein, le BAS augmente automatiquement la force de freinage afin de réduire la distance de freinage.

#### Consignes de sécurité importantes

- i** Tenez compte de la section « Consignes de sécurité importantes » (▷ page 73).

#### ATTENTION

Si le BAS présente un défaut, la distance de freinage peut s'allonger dans les situations de freinage d'urgence. Il y a risque d'accident.

Dans les situations de freinage d'urgence, appuyez à fond sur la pédale de frein. L'ABS empêche de son côté le blocage des roues.

#### Freinage

- ▶ Maintenez la pédale de frein enfoncée tant que la situation de freinage d'urgence l'exige.  
L'ABS empêche de son côté le blocage des roues.

Lorsque vous relâchez la pédale, les freins fonctionnent de nouveau comme avant. Le BAS est désactivé.

### BAS PLUS (freinage d'urgence assisté PLUS)

#### Informations générales

- i** Tenez compte de la section « Consignes de sécurité importantes » (▷ page 73).

Le BAS PLUS est uniquement disponible sur les véhicules équipés du DISTRONIC PLUS.

Pour que le BAS PLUS puisse intervenir, le système de capteurs radar doit être opérationnel.

Le BAS PLUS utilise le système de capteurs radar pour détecter les obstacles qui se trou-

vent depuis un certain temps sur votre trajectoire.

Lorsque le système de capteurs radar est en panne, le BAS PLUS n'est pas disponible. Le système de freinage continue de fonctionner avec l'assistance de freinage maximale et le BAS.

Le BAS PLUS vous aide à réduire le risque d'accident avec un véhicule et à minimiser les conséquences d'un accident. Si le BAS PLUS détecte un risque de collision, il vous assiste lors du freinage.

### Consignes de sécurité importantes

#### ATTENTION

Le BAS PLUS n'est pas toujours en mesure de détecter les objets ni d'analyser avec précision les situations complexes.

Dans ce cas, le BAS PLUS peut

- intervenir à tort
- ne pas intervenir

Il y a risque d'accident.

Soyez toujours attentif aux conditions de circulation et prêt à freiner. Annulez l'intervention si la situation n'est pas critique.

#### ATTENTION

Le BAS PLUS ne tient pas compte

- des personnes et des animaux
- des véhicules qui circulent en sens inverse
- des véhicules circulant sur les voies transversales
- des virages

Par conséquent, le BAS PLUS ne peut pas toujours intervenir dans les situations critiques. Il y a risque d'accident.

Soyez toujours attentif aux conditions de circulation et prêt à freiner.

La détection peut être limitée en cas de chute de neige ou de forte pluie.

La détection par le système de capteurs radar est également limitée dans les cas suivants :

- lorsque les capteurs sont encrassés ou masqués
- en cas de perturbation par d'autres sources radar
- en cas de forte réflexion radar, par exemple dans les parkings couverts
- si le véhicule qui précède est de largeur réduite, par exemple une moto
- si le véhicule qui précède suit une trajectoire décalée par rapport au milieu de votre véhicule

Si l'avant du véhicule a été endommagé, faites contrôler le réglage et le fonctionnement des capteurs radar par un atelier qualifié. Cela vaut également pour les collisions à faible vitesse qui n'entraînent aucun dommage visible à l'avant du véhicule.

### Fonction

Le BAS PLUS calcule la pression de freinage nécessaire pour éviter une collision si

- vous vous rapprochez d'un obstacle et que
- le BAS PLUS a détecté un risque de collision

#### **Si vous roulez à moins de 20 mph**

**(30 km/h)** et que vous appuyez sur la pédale de frein, le BAS PLUS est activé. L'augmentation de la pression de freinage a lieu au dernier moment.

#### **Si vous roulez à plus de 20 mph (30 km/h)**

et que vous appuyez fermement sur la pédale de frein, le BAS PLUS augmente automatiquement la pression de freinage jusqu'à une valeur adaptée à la situation.

Le BAS PLUS vous aide à freiner dans les situations critiques lorsque le véhicule qui vous précède roule à une vitesse comprise entre 4 mph (7 km/h) et 155 mph (250 km/h).

Le BAS PLUS peut également réagir aux obstacles fixes jusqu'à une vitesse de 40 mph (70 km/h) environ. Les obstacles fixes sont

par exemple des véhicules à l'arrêt ou en stationnement.

- i** Si le BAS PLUS sollicite une pression de freinage particulièrement élevée, des mesures préventives de protection des occupants (PRE-SAFE®) sont également déclenchées.
- ▶ Maintenez la pédale de frein enfoncée tant que la situation de freinage d'urgence l'exige.  
L'ABS empêche de son côté le blocage des roues.

Le BAS PLUS est désactivé et les freins fonctionnent de nouveau comme d'habitude lorsque

- vous relâchez la pédale de frein
- tout risque de collision est écarté
- plus aucun obstacle n'est détecté sur votre trajectoire

### ESP® (régulation du comportement dynamique)

#### Remarques générales

- i** Tenez compte de la section « Consignes de sécurité importantes » (▷ page 73).

L'ESP® contrôle la stabilité de la trajectoire et la motricité, c'est-à-dire la transmission de la force motrice des roues à la route.

Si l'ESP® détecte que le véhicule s'écarte de la direction souhaitée, il le stabilise grâce à un freinage ciblé d'une ou de plusieurs roues. Afin de maintenir le véhicule sur la trajectoire souhaitée sans transgresser les lois de la physique, il limite également la puissance du moteur. L'ESP® vous aide à démarrer sur route mouillée ou glissante. L'ESP® peut également stabiliser le véhicule lors du freinage.

#### ETS/4-ETS (contrôle électronique de motricité)

- i** Tenez compte de la section « Consignes de sécurité importantes » (▷ page 73).

Le contrôle de motricité (ETS/4-ETS) est une composante de l'ESP®.

Le contrôle de motricité freine chacune des roues motrices séparément lorsqu'elles patinent. Cela vous permet de démarrer ou d'accélérer sur sol glissant, par exemple sur une chaussée partiellement glissante. Par ailleurs, le système transmet un couple d'entraînement plus élevé à la roue ou aux roues qui adhèrent le plus.

Si vous désactivez l'ESP®, le contrôle de motricité reste activé.

#### Consignes de sécurité importantes

- i** Tenez compte de la section « Consignes de sécurité importantes » (▷ page 73).

#### ATTENTION

Si l'ESP® est en panne, il ne peut pas stabiliser la trajectoire du véhicule. En outre, d'autres systèmes de sécurité active sont désactivés. Le risque de dérapage ou d'accident augmente.

Continuez de rouler, mais avec prudence. Faites contrôler l'ESP® par un atelier qualifié.



- !** Coupez le contact lorsque le frein de stationnement doit être contrôlé sur un banc d'essai de freinage. Sinon, le système de freinage pourrait être détruit par l'action entreprise par l'ESP®.

Véhicules sans transmission intégrale 4MATIC: pour remorquer votre véhicule avec l'essieu arrière soulevé, tenez compte des remarques relatives à l'ESP® (▷ page 355).

- !** Le contrôle du fonctionnement et de la puissance doit être effectué uniquement sur un banc d'essai pour 2 essieux. Avant de faire passer le véhicule sur un banc d'essai de ce type, renseignez-vous d'abord auprès d'un atelier qualifié. Sinon, vous pourriez endommager la chaîne cinématique ou le système de freinage.

Si le voyant d'alerte  qui se trouve sur le combiné d'instruments est allumé alors que

le moteur tourne, c'est que l'ESP® est désactivé.

Si les voyants d'alerte  et  sont allumés en permanence, c'est que l'ESP® n'est pas disponible en raison d'un défaut.

Tenez compte des remarques relatives aux voyants d'alerte (▷ page 284) et aux messages qui peuvent s'afficher sur le combiné d'instruments (▷ page 252).

- i** Montez uniquement des roues avec des pneus de dimensions recommandées. Sinon, l'ESP® ne peut pas fonctionner correctement.

## Caractéristiques de l'ESP®

### Informations générales

Si le voyant d'alerte ESP  s'éteint avant de prendre la route, c'est que l'ESP® est activé automatiquement.

Lorsque l'ESP® intervient, le voyant d'alerte ESP®  qui se trouve sur le combiné d'instruments clignote.

En cas d'intervention de l'ESP® :

- ▶ Ne désactivez en aucun cas l'ESP®.
- ▶ Au démarrage, appuyez juste ce qu'il faut sur la pédale d'accélérateur.
- ▶ Adaptez votre style de conduite aux conditions routières et météorologiques du moment.

### Fonction ECO de démarrage et d'arrêt automatiques du moteur

La fonction ECO de démarrage et d'arrêt automatiques du moteur arrête automatiquement le moteur lorsque vous arrêtez le véhicule. Le véhicule redémarre par démarrage automatique du moteur. L'ESP® reste dans l'état dans lequel il se trouvait auparavant.

**Exemple :** si l'ESP® était désactivé avant l'arrêt automatique du moteur, il reste désactivé après le redémarrage automatique du moteur.

## Désactivation et activation de l'ESP®

### Consignes de sécurité importantes

- i** Tenez compte de la section « Consignes de sécurité importantes » (▷ page 73).

Vous pouvez sélectionner l'un des états suivants pour l'ESP :

- ESP® activé
- ESP® désactivé

### ATTENTION

Si vous désactivez l'ESP®, il ne peut pas stabiliser la trajectoire du véhicule. Le risque d'accident et de blessure augmente alors considérablement.

Ne désactivez l'ESP® que tant que la situation correspond à l'une de celles décrites ci-dessous.



Il peut être préférable de désactiver l'ESP® pour rouler

- avec des chaînes neige
- en neige profonde
- sur le sable ou le gravier

- i** Activez l'ESP® dès que la situation ne correspond plus à l'une de celles décrites ci-dessus. Sinon, l'ESP® ne peut pas stabiliser la trajectoire du véhicule lorsque celui-ci a tendance à dérapier ou qu'une roue patine.

- !** Lorsque l'ESP® n'est pas activé, évitez de faire patiner les roues motrices pendant une longue période de temps. Sinon, vous risquez d'endommager la chaîne cinématique.

**Désactivation et activation de l'ESP®**

- ▶ **Désactivation :** appuyez sur la touche ①. Le voyant d'alerte ESP® OFF  qui se trouve sur le combiné d'instruments s'allume.
- ▶ **Activation :** appuyez sur la touche ①. Le voyant d'alerte ESP® OFF  qui se trouve sur le combiné d'instruments s'éteint.

**Caractéristiques lorsque l'ESP® est désactivé**

Si une ou plusieurs roues patinent alors que l'ESP® est désactivé, le voyant d'alerte ESP®  qui se trouve sur le combiné d'instruments ne clignote pas. L'ESP® ne peut pas stabiliser la trajectoire du véhicule.

Si vous désactivez l'ESP®,

- l'ESP® ne peut plus stabiliser la trajectoire du véhicule
- le couple du moteur n'est que partiellement limité et les roues motrices peuvent patiner. Sur sol meuble, le patinage des roues motrices permet d'obtenir un effet d'accrochage qui améliore la motricité.
- le contrôle de la motricité reste activé
- le système PRE-SAFE® n'est pas disponible; il n'est pas non plus activé lorsque vous appuyez énergiquement sur la pédale de frein et que le freinage est assisté par l'ESP®
- le frein PRE-SAFE® n'est pas disponible; il n'est pas non plus activé lorsque vous

appuyez énergiquement sur la pédale de frein et que le freinage est assisté par l'ESP®

- le freinage continue d'être assisté par l'ESP®

**Stabilisation de la remorque avec l'ESP®****⚠ ATTENTION**

Lorsque les conditions routières et météorologiques sont mauvaises, la stabilisation de la remorque ne peut pas empêcher la prise de roulis de l'attelage. Une remorque dont le centre de gravité est élevé peut se renverser avant que l'ESP® ne détecte ce risque. Il y a risque d'accident.

Adaptez toujours votre style de conduite aux conditions routières et météorologiques du moment.

Si le véhicule et la remorque (attelage) commencent à tanguer, vous ne pouvez stabiliser l'attelage qu'en appuyant fermement sur la pédale de frein.

L'ESP® est en mesure de détecter le moment où l'attelage commence à tanguer et vous aide à maîtriser ce type de situations. L'ESP® réduit alors la vitesse en freinant le véhicule et en limitant la puissance du moteur afin que l'attelage puisse se stabiliser.

La stabilisation de la remorque intervient à partir de 40 mph (65 km/h) environ.

Si vous désactivez l'ESP® ou que celui-ci est désactivé en raison d'un défaut, la stabilisation de la remorque ne fonctionne pas.

**EBD (répartiteur électronique de freinage)****Informations générales**

Afin d'améliorer la stabilité du véhicule lors des freinages, l'EBD surveille et régule la pression de freinage au niveau des roues arrière.

### Consignes de sécurité importantes

**i** Tenez compte de la section « Consignes de sécurité importantes » (▷ page 73).

#### **⚠ ATTENTION**

Lorsque l'EBD est en panne, les roues arrière peuvent se bloquer, par exemple lors d'un freinage à fond. Le risque de dérapage ou d'accident augmente.

Adaptez votre style de conduite aux modifications du comportement du véhicule. Faites contrôler le système de freinage par un atelier qualifié.

Tenez compte des remarques relatives aux voyants de contrôle et d'alerte (▷ page 281) ainsi que de celles concernant les messages sur le visuel (▷ page 254).

### Frein PRE-SAFE®

#### Informations générales

**i** Tenez compte de la section « Consignes de sécurité importantes » (▷ page 73).

Le frein PRE-SAFE® est uniquement disponible sur les véhicules équipés du DISTRONIC PLUS.

Pour que le frein PRE-SAFE® puisse intervenir, le système de capteurs radar doit être opérationnel.

Le frein PRE-SAFE® utilise le système de capteurs radar pour détecter les obstacles qui se trouvent depuis un certain temps sur votre trajectoire.

Le frein PRE-SAFE® vous aide à réduire le risque de collision avec le véhicule qui précède et à diminuer les conséquences d'une éventuelle collision. Si le frein PRE-SAFE® détecte un risque de collision, vous êtes averti par un signal optique et sonore ainsi que par le freinage automatique. Sans votre intervention, le frein PRE-SAFE® ne peut pas empêcher une collision.

### Consignes de sécurité importantes

#### **⚠ ATTENTION**

Lorsqu'un risque de collision est détecté, le frein PRE-SAFE® ralentit votre véhicule, en effectuant tout d'abord un freinage partiel. Si vous ne freinez pas vous aussi, une collision risque de se produire. Le freinage à fond déclenché automatiquement ne peut pas empêcher une collision. Il y a risque d'accident.

Freinez toujours de vous-même, indépendamment du système, et essayez de contourner les obstacles.

#### **⚠ ATTENTION**

Le frein PRE-SAFE® n'est pas toujours en mesure de détecter les objets ni d'analyser avec précision les situations complexes.

Dans ce cas, le frein PRE-SAFE® peut

- émettre une alerte à tort et alors freiner le véhicule
- ne pas vous avertir ou ne pas intervenir

Il y a risque d'accident.

Soyez toujours attentif aux conditions de circulation et prêt à freiner, notamment lorsque le frein PRE-SAFE® vous avertit. Annulez l'intervention si la situation n'est pas critique.

Vous devez freiner pour maintenir une distance suffisante par rapport au véhicule qui précède et éviter ainsi une collision.

#### **⚠ ATTENTION**

Le frein PRE-SAFE® ne tient pas compte

- des personnes et des animaux
- des véhicules qui circulent en sens inverse
- des véhicules circulant sur les voies transversales
- des virages

Par conséquent, le frein PRE-SAFE® ne peut pas toujours vous avertir dans les situations critiques. Il y a risque d'accident.

Soyez toujours attentif aux conditions de circulation et prêt à freiner.



La détection peut être limitée en cas de chute de neige ou de forte pluie.

La détection par le système de capteurs radar est également limitée dans les cas suivants :

- lorsque les capteurs sont encrassés ou masqués
- en cas de perturbation par d'autres sources radar
- en cas de forte réflexion radar, par exemple dans les parkings couverts
- si le véhicule qui précède est de largeur réduite, par exemple une moto
- si le véhicule qui précède suit une trajectoire décalée par rapport au milieu de votre véhicule

Si l'avant du véhicule a été endommagé, faites contrôler le réglage et le fonctionnement des capteurs radar par un atelier qualifié. Cela vaut également pour les collisions à faible vitesse qui n'entraînent aucun dommage visible à l'avant du véhicule.

### Fonction

► **Activation et désactivation :** activez et désactivez le frein PRE-SAFE® par l'intermédiaire de l'ordinateur de bord (▷ page 244).

Lorsque le frein PRE-SAFE® est désactivé, le symbole  apparaît sur le visuel multifonction.

Cette fonction donne l'alerte à partir de 4 mph (7 km/h) environ lorsque vous vous rapprochez très rapidement du véhicule qui vous précède. Dans ce cas, un signal d'alerte périodique retentit et le voyant d'alerte de distance  qui se trouve sur le combiné d'instruments s'allume.

► Freinez immédiatement pour réduire le risque d'accident.

ou

► Évitez l'obstacle, dans la mesure où vous pouvez le faire sans danger.

Le frein PRE-SAFE® peut également freiner le véhicule automatiquement dans les conditions suivantes :

- le conducteur et le passager doivent avoir bouclé leur ceinture de sécurité et
- la vitesse du véhicule est comprise entre 4 mph (7 km/h) environ et 124 mph (200 km/h) environ

Le frein PRE-SAFE® peut également réagir aux obstacles fixes jusqu'à une vitesse de 40 mph (70 km/h) environ. Les obstacles fixes sont par exemple des véhicules à l'arrêt ou en stationnement.

**i** En cas de risque de collision élevé, des mesures préventives de protection des occupants (PRE-SAFE®) sont activées.

Si le risque de collision persiste et que vous ne freinez pas vous-même, ne contournez pas l'obstacle ou n'accélérez pas fortement, un freinage automatique pouvant aller jusqu'à un freinage à fond peut se produire. Le freinage à fond automatique a lieu juste avant un accident imminent.

Vous pouvez à tout moment annuler l'intervention du frein PRE-SAFE® si vous

- enfoncez complètement la pédale d'accélérateur
- activez le kickdown
- relâchez la pédale de frein

L'intervention du frein PRE-SAFE® est automatiquement annulée lorsque

- vous évitez l'obstacle en tournant le volant
- tout risque de collision est écarté
- plus aucun obstacle n'est détecté sur votre trajectoire

### Protection antivol

#### Antidémarrage

L'antidémarrage empêche de démarrer le moteur sans clé valable.

- ▶ **Activation avec la clé:** retirez la clé du contacteur d'allumage.
- ▶ **Activation avec la fonction KEYLESS-GO:** coupez le contact et ouvrez la porte du conducteur.
- ▶ **Désactivation:** mettez le contact.

Lorsque vous quittez le véhicule, prenez toujours la clé avec vous et verrouillez le véhicule. Si la clé reste dans le véhicule, n'importe qui peut démarrer le moteur.

**i** L'antidémarrage est toujours désactivé lorsque vous démarrez le moteur.

Si le moteur ne démarre pas alors que la batterie de démarrage est chargée, il se peut que l'antidémarrage soit défectueux. Contactez un point de service Mercedes-Benz ou appelez le 1-800 FOR MERCEDES (aux Etats-Unis) ou le 1-800-387-0100 (au Canada).

### EDW (alarme antivol et antieffraction)

Lorsque le système d'alarme est activé, une alarme optique et une alarme sonore se déclenchent lorsque vous ouvrez

- une porte
- le véhicule avec la clé de secours
- le hayon
- le capot

L'alarme ne s'arrête pas, même si vous refermez immédiatement l'élément qui a provoqué le déclenchement de l'alarme, par exemple une porte ouverte.

**i** Si l'alarme dure plus de 30 secondes, le système d'appel d'urgence mbrace contacte automatiquement le Centre d'Appels Clients. Pour cela, le système envoie une notification par SMS ou par connexion de données. Le système d'appel d'urgence envoie une notification ou établit une connexion de données uniquement lorsque

- vous avez souscrit un abonnement au service mbrace
- le service mbrace a été activé correctement
- le réseau de téléphonie requis est disponible

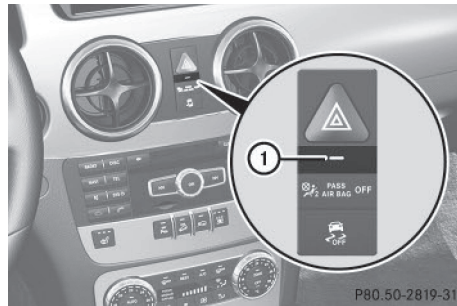



▶ **Activation:** verrouillez le véhicule avec la clé ou avec la fonction KEYLESS-GO. Le voyant ① clignote. Le système d'alarme est activé environ 15 secondes plus tard.

▶ **Désactivation:** déverrouillez le véhicule avec la clé ou avec la fonction KEYLESS-GO.

▶ **Arrêt de l'alarme avec la clé:** introduisez la clé dans le contacteur d'allumage. L'alarme s'arrête.

ou

▶ Appuyez sur la touche  ou la touche  de la clé. L'alarme s'arrête.

▶ **Arrêt de l'alarme avec la fonction KEYLESS-GO:** saisissez la poignée exté-

rière d'une porte. La clé doit alors se trouver à l'extérieur du véhicule.

L'alarme s'arrête.

ou

- ▶ Appuyez sur la touche de démarrage et d'arrêt qui se trouve sur la planche de bord. La clé doit alors se trouver dans le véhicule. L'alarme s'arrête.

Informations utiles .....	84
Clé .....	84
Portes .....	90
Compartiment de chargement .....	93
Vitres latérales .....	98
Toit ouvrant .....	102

### Informations utiles

- i** Cette notice d'utilisation décrit tous les modèles ainsi que l'ensemble des équipements de série et optionnels qui étaient disponibles pour votre véhicule au moment de la clôture de la rédaction de cette notice d'utilisation. Des divergences sont possibles selon les pays. Notez que votre véhicule n'est pas obligatoirement équipé de toutes les fonctions décrites. Cela vaut également pour les fonctions et systèmes importants pour la sécurité.
- i** Lisez les informations sur les ateliers qualifiés (▷ page 29).

### Clé

#### Consignes de sécurité importantes

##### ATTENTION

Si vous laissez des enfants sans surveillance à l'intérieur du véhicule, ils pourraient

- ouvrir les portes et mettre en danger d'autres personnes ou usagers
- descendre du véhicule et se faire renverser
- utiliser les équipements du véhicule et se coincer, par exemple

En outre, les enfants peuvent mettre le véhicule en mouvement, par exemple en

- desserrant le frein de stationnement
- désengageant la position de stationnement **P** (véhicules équipés d'une boîte de vitesses automatique)
- démarrant le moteur

Il y a risque d'accident et de blessure.

Lorsque vous quittez le véhicule, prenez toujours la clé avec vous et verrouillez le véhicule. Ne laissez jamais des enfants ni des animaux sans surveillance à l'intérieur du véhicule. Conservez la clé hors de portée des enfants.

##### ATTENTION

Des personnes, notamment des enfants, risquent d'être gravement, voire mortellement blessés si elles sont exposées trop longtemps à une chaleur intense ou si elles sont exposées au froid. Ne laissez jamais des personnes, notamment des enfants, sans surveillance à l'intérieur du véhicule.

##### ATTENTION

Si vous accrochez des objets lourds ou encombrants à la clé, celle-ci risque de tourner de manière intempestive dans le contacteur d'allumage pendant la marche. Le moteur risque alors d'être arrêté, par exemple. Il y a risque d'accident.

N'accrochez pas d'objets lourds ou encombrants à la clé. Si le trousseau est trop volumineux, retirez-le avant d'introduire la clé dans le contacteur d'allumage, par exemple.

- !** N'approchez pas la clé de champs magnétiques puissants. Sinon, la fonction télécommande pourrait être endommagée.

Des champs magnétiques intenses peuvent se former, par exemple à proximité d'installations électriques puissantes.

- Ne posez pas la clé dotée de la fonction KEYLESS-GO
  - à côté d'appareils électroniques, tels qu'un téléphone portable ou une autre clé
  - à côté d'objets métalliques, tels que des pièces de monnaie ou des films métalliques
  - dans des objets métalliques, tels qu'une valise en métal

Cela risque de compromettre le fonctionnement de la clé.



## Fonctions de la clé

La clé vous permet de verrouiller et de déverrouiller de manière centralisée

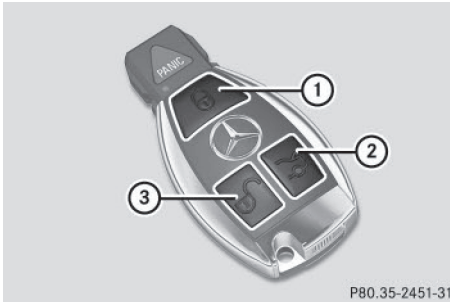
- les portes
- le hayon
- la trappe du réservoir



P80.35-2451-31

- ①  Verrouillage du véhicule
- ②  Ouverture et fermeture du hayon
- ③  Déverrouillage du véhicule

Les clignotants s'allument 1 fois au déverrouillage et 3 fois au verrouillage.

Dans l'obscurité, l'éclairage de la zone environnante s'allume également si la fonction correspondante a été activée dans l'ordinateur de bord (▷ page 247).

Vous pouvez également vous faire confirmer le verrouillage par un signal sonore. Vous pouvez activer et désactiver le signal sonore par l'intermédiaire de l'ordinateur de bord (▷ page 248).

► **Déverrouillage centralisé:** appuyez sur la touche .

Si vous n'ouvrez pas le véhicule dans les 40 secondes qui suivent le déverrouillage,

- le véhicule se verrouille de nouveau
- la protection antivol est réactivée

► **Verrouillage centralisé:** appuyez sur la touche .

## KEYLESS-GO

### Remarques générales

Notez que le moteur peut être démarré par tout occupant du véhicule lorsqu'une clé dotée de la fonction KEYLESS-GO se trouve à l'intérieur du véhicule.

### Verrouillage et déverrouillage centralisés

La fonction KEYLESS-GO vous permet de verrouiller et de déverrouiller votre véhicule et de démarrer. Pour cela, vous devez porter la clé sur vous. Vous pouvez combiner les fonctions KEYLESS-GO avec celles d'une clé conventionnelle. Déverrouillez par exemple le véhicule avec la fonction KEYLESS-GO et verrouillez-le avec la touche  de la clé.

Lors du verrouillage ou du déverrouillage avec la fonction KEYLESS-GO, la distance entre la clé et la poignée de porte correspondante ne doit pas être supérieure à 3 ft (1 m).

La fonction KEYLESS-GO établit une brève liaison radio entre le véhicule et la clé pour vérifier s'il y a une clé valable dans le véhicule. Cela se produit

- lorsque vous touchez les poignées de porte extérieures
- au démarrage du moteur
- pendant la marche

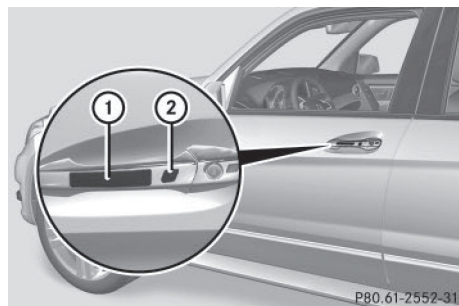

P80.61-2552-31



- ▶ **Déverrouillage du véhicule:** touchez le côté intérieur de la poignée.
- ▶ **Verrouillage du véhicule:** touchez le capteur ①.
- ▶ **Fermeture confort:** touchez longuement le capteur ②.



Pour de plus amples informations sur la fermeture confort, voir (> page 101).

Si vous tirez la poignée du hayon, seul le compartiment de chargement du véhicule se déverrouille.

#### Modification du réglage du système de verrouillage



Vous pouvez modifier le réglage du système de verrouillage. Seules la porte du conducteur et la trappe du réservoir sont alors déverrouillées lors du déverrouillage du véhicule. Cela peut s'avérer utile si vous êtes souvent seul à bord.

- ▶ **Modification du réglage:** appuyez simultanément sur les touches  et  pendant 6 secondes environ, jusqu'à ce que le voyant des piles (> page 87) clignote 2 fois.



**i** Si vous modifiez le réglage du système de verrouillage dans la zone de réception du véhicule, l'actionnement de la touche  ou de la touche  entraîne

- le verrouillage ou
- le déverrouillage du véhicule

La clé fonctionne alors de la manière suivante:

- ▶ **Déverrouillage de la porte du conducteur:** appuyez 1 fois sur la touche .
- ▶ **Déverrouillage centralisé:** appuyez 2 fois sur la touche .
- ▶ **Verrouillage centralisé:** appuyez sur la touche .

Le système KEYLESS-GO fonctionne alors comme suit:

- ▶ **Déverrouillage de la porte du conducteur:** touchez le côté intérieur de la poignée de la porte du conducteur.
- ▶ **Déverrouillage centralisé:** touchez le côté intérieur de la poignée de la porte du passager ou de l'une des portes arrière.
- ▶ **Verrouillage centralisé:** touchez la surface extérieure du capteur qui se trouve sur l'une des poignées de porte (> page 85).
- ▶ **Retour au réglage d'usine:** appuyez simultanément sur les touches  et  pendant 6 secondes environ, jusqu'à ce que le voyant des piles clignote 2 fois.

#### Clé de secours

#### Remarques générales

Si vous ne pouvez plus verrouiller ni déverrouiller le véhicule avec la clé ou la fonction KEYLESS-GO, utilisez la clé de secours.

Si vous ouvrez la porte du conducteur après déverrouillage avec la clé de secours, l'alarme antivol et antieffraction se déclenche (> page 81).

- ▶ **Arrêt de l'alarme:** introduisez la clé dans le contacteur d'allumage.

**i** **Lors de l'utilisation de la fonction KEYLESS-GO:** retirez auparavant la touche de démarrage et d'arrêt du contacteur d'allumage.

Lorsque vous déverrouillez le véhicule avec la clé de secours, la trappe du réservoir ne se déverrouille pas automatiquement.



### Retrait de la clé de secours

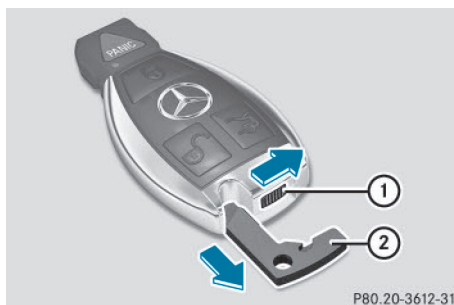

- ▶ Déplacez le poussoir de déverrouillage ① dans le sens de la flèche, maintenez-le dans cette position et retirez la clé de secours ② de la clé.

### Rangement de la clé de secours

- ▶ Enfoncez complètement la clé de secours ② dans la clé jusqu'à ce qu'elle s'enclenche et que le poussoir de déverrouillage ① se trouve à nouveau en position de base.

### Pile de la clé

#### Consignes de sécurité importantes

Mercedes-Benz vous recommande de confier le remplacement des piles à un atelier qualifié.

#### ⚠ ATTENTION

Les piles contiennent des substances toxiques et corrosives. L'ingestion de piles peut être très dangereuse pour la santé. Il y a danger de mort.

Conservez les piles hors de portée des enfants. En cas d'ingestion de piles, consultez immédiatement un médecin.

### Contrôle de la pile



- ▶ Appuyez sur la touche ou la touche .
- Si la pile est bonne, le voyant des piles ① s'allume brièvement.
- Si le voyant des piles ① ne s'allume pas brièvement lors du contrôle, la pile est déchargée.

- ⓘ Si vous contrôlez la pile de la clé dans la zone de réception du véhicule, l'actionnement de la touche ou de la touche entraîne

- le verrouillage ou
- le déverrouillage du véhicule

- ▶ Remplacez la pile (▷ page 87).

- ⓘ Vous pouvez vous procurer une pile dans un atelier qualifié.

### Remplacement de la pile

Vous avez besoin de 1 pile bouton de 3 V de type CR 2025.

- ▶ Retirez la clé de secours de la clé (▷ page 86).

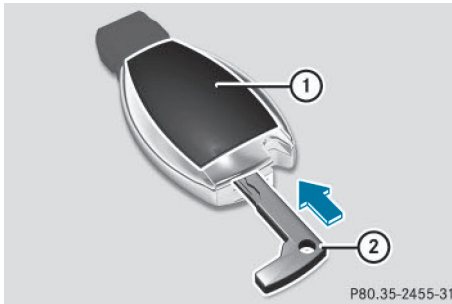

P80.35-2455-31



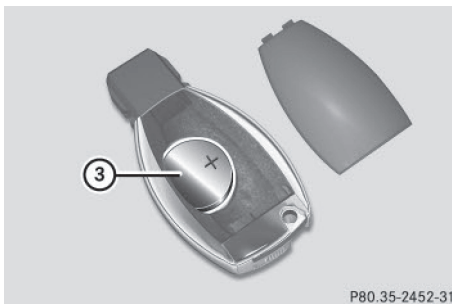



- ▶ Enfoncez la clé de secours ② dans l'orifice de la clé (flèche) jusqu'à ce que le couvercle du compartiment des piles ① s'ouvre. Ce faisant, veillez à ne pas bloquer l'ouverture du couvercle du compartiment des piles ①.
- ▶ Retirez le couvercle du compartiment des piles ①.



P80.35-2452-31

- ▶ Tapotez la clé contre la paume de la main pour faire sortir la pile ③.
- ▶ Mettez la nouvelle pile en place, pôle positif vers le haut. Utilisez pour cela un chiffon non pelucheux.
- ▶ Assurez-vous que la surface de la pile est exempte de peluche, de graisse ou d'autres souillures.
- ▶ Insérez les pattes avant du couvercle du compartiment des piles ① dans le boîtier, puis appuyez sur le couvercle pour le fermer.
- ▶ Rangez la clé de secours ② dans la clé (▷ page 86).
- ▶ Contrôlez le fonctionnement de toutes les touches de la clé sur le véhicule.

### Problèmes relatifs à la clé

Problèmes	Causes et conséquences possibles et ► Solutions
<p>Vous ne pouvez plus verrouiller ni déverrouiller le véhicule avec la clé.</p>	<p>La pile de la clé est faible ou déchargée.</p> <ul style="list-style-type: none"> <li>► Réessayez de verrouiller ou de déverrouiller le véhicule avec la fonction télécommande de la clé. Dirigez pour cela l'extrémité de la clé vers la poignée de la porte du conducteur en vous tenant à proximité immédiate de celle-ci, puis appuyez sur la touche  ou la touche .</li> </ul> <p>Si la tentative n'aboutit pas :</p> <ul style="list-style-type: none"> <li>► Contrôlez la pile de la clé (▷ page 87) et remplacez-la si nécessaire (▷ page 87).</li> <li>► Déverrouillez (▷ page 92) ou verrouillez (▷ page 93) le véhicule avec la clé de secours.</li> </ul> <p>La clé est défectueuse.</p> <ul style="list-style-type: none"> <li>► Déverrouillez (▷ page 92) ou verrouillez (▷ page 93) le véhicule avec la clé de secours.</li> <li>► Faites contrôler la clé par un atelier qualifié.</li> </ul>
<p>Vous ne pouvez plus verrouiller ni déverrouiller le véhicule par l'intermédiaire de la fonction KEYLESS-GO.</p>	<p>La fonction KEYLESS-GO est passée à l'état de repos, le véhicule n'ayant pas été déverrouillé depuis un certain temps.</p> <ul style="list-style-type: none"> <li>► Tirez la poignée de porte, puis tournez la clé en position <b>2</b> dans le contacteur d'allumage.</li> </ul> <p>Une source radioélectrique puissante perturbe le système.</p> <ul style="list-style-type: none"> <li>► Verrouillez ou déverrouillez le véhicule avec la fonction télécommande de la clé. Dirigez pour cela l'extrémité de la clé vers la poignée de la porte du conducteur en vous tenant à proximité immédiate de celle-ci, puis appuyez sur la touche  ou la touche .</li> </ul> <p>La fonction KEYLESS-GO est défectueuse.</p> <ul style="list-style-type: none"> <li>► Verrouillez ou déverrouillez le véhicule avec la fonction télécommande de la clé. Dirigez pour cela l'extrémité de la clé vers la poignée de la porte du conducteur en vous tenant à proximité immédiate de celle-ci, puis appuyez sur la touche  ou la touche .</li> <li>► Faites contrôler la fonction KEYLESS-GO par un atelier qualifié.</li> </ul> <p>Si la tentative n'aboutit pas :</p> <ul style="list-style-type: none"> <li>► Contrôlez la pile de la clé (▷ page 87) et remplacez-la si nécessaire (▷ page 87).</li> <li>► Déverrouillez (▷ page 92) ou verrouillez (▷ page 93) le véhicule avec la clé de secours.</li> </ul>

Problèmes	Causes et conséquences possibles et ► Solutions
Vous avez perdu une clé.	<ul style="list-style-type: none"> <li>► Faites bloquer la clé par un atelier qualifié.</li> <li>► Signalez aussitôt la perte à l'assureur du véhicule.</li> <li>► Faites remplacer les serrures si nécessaire.</li> </ul>
Vous avez perdu une clé de secours.	<ul style="list-style-type: none"> <li>► Signalez aussitôt la perte à l'assureur du véhicule.</li> <li>► Faites remplacer les serrures si nécessaire.</li> </ul>
Vous ne pouvez pas démarrer le moteur avec la clé.	<p>La tension du réseau de bord est trop basse.</p> <ul style="list-style-type: none"> <li>► Arrêtez les consommateurs qui ne sont pas indispensables (chauffage des sièges ou éclairage intérieur, par exemple), puis réessayez de démarrer le moteur.</li> </ul> <p>Si la tentative n'aboutit pas :</p> <ul style="list-style-type: none"> <li>► Contrôlez la batterie de démarrage et rechargez-la si nécessaire (► page 346).</li> </ul> <p>ou</p> <ul style="list-style-type: none"> <li>► Essayez l'aide au démarrage (► page 350).</li> </ul> <p>ou</p> <ul style="list-style-type: none"> <li>► Prenez contact avec un atelier qualifié.</li> </ul>
Vous ne pouvez pas démarrer le moteur avec la fonction KEYLESS-GO. La clé se trouve à l'intérieur du véhicule.	<p>Une porte est ouverte. Dans ce cas, la clé est plus difficile à détecter.</p> <ul style="list-style-type: none"> <li>► Fermez la porte et essayez de nouveau de démarrer le véhicule.</li> </ul> <p>Une source radioélectrique puissante perturbe le système.</p> <ul style="list-style-type: none"> <li>► Démarrez le véhicule en introduisant la clé dans le contacteur d'allumage.</li> </ul>

## Portes

### Consignes de sécurité importantes

#### ATTENTION

Si vous laissez des enfants sans surveillance à l'intérieur du véhicule, ils pourraient

- ouvrir les portes et mettre en danger d'autres personnes ou usagers
- descendre du véhicule et se faire renverser
- utiliser les équipements du véhicule et se coincer, par exemple

En outre, les enfants peuvent mettre le véhicule en mouvement, par exemple en

- desserrant le frein de stationnement
- désengageant la position de stationnement **P** (véhicules équipés d'une boîte de vitesses automatique)
- démarrant le moteur

Il y a risque d'accident et de blessure.

Lorsque vous quittez le véhicule, prenez toujours la clé avec vous et verrouillez le véhicule. Ne laissez jamais des enfants ni des animaux sans surveillance à l'intérieur du véhicule.

Conservez la clé hors de portée des enfants.

### ⚠ ATTENTION

Des personnes, notamment des enfants, risquent d'être gravement, voire mortellement blessés si elles sont exposées trop longtemps à une chaleur intense ou si elles sont exposées au froid. Ne laissez jamais des personnes, notamment des enfants, sans surveillance à l'intérieur du véhicule.

Mettez de préférence les bagages ou le chargement dans le compartiment de chargement. Respectez les directives de chargement (▷ page 294).

### Déverrouillage et ouverture des portes de l'intérieur

Vous pouvez toujours ouvrir une porte de l'intérieur, même lorsqu'elle est verrouillée.

Vous ne pouvez ouvrir les portes arrière de l'intérieur que si elles ne sont pas condamnées par la sécurité enfants (▷ page 72).

Vous pouvez toujours ouvrir une porte de l'intérieur, même lorsqu'elle est verrouillée.

Ouvrez la porte uniquement lorsque les conditions de circulation le permettent.

Si le véhicule a été verrouillé avec la clé ou avec la fonction KEYLESS-GO, l'alarme antivol et antieffraction se déclenche lorsque vous ouvrez une porte de l'intérieur. Pour arrêter l'alarme, voir (▷ page 81).

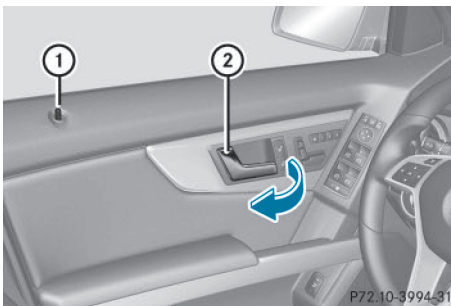

- ▶ **Déverrouillage d'une porte avant:** tirez la poignée de porte ②. Le bouton de condamnation ① monte.

La porte est déverrouillée et peut être ouverte.

- ▶ **Ouverture d'une porte avant:** tirez la poignée de porte ②.
- ▶ **Déverrouillage d'une porte arrière:** tirez le bouton de condamnation ① vers le haut. La porte est déverrouillée et peut être ouverte.
- ▶ **Ouverture d'une porte arrière:** tirez la poignée de porte ②.

### Verrouillage et déverrouillage centralisés de l'intérieur

Vous pouvez verrouiller ou déverrouiller le véhicule de manière centralisée de l'intérieur. Si vous avez auparavant verrouillé le véhicule avec la clé ou la fonction KEYLESS-GO, vous ne pouvez pas le déverrouiller de manière centralisée de l'intérieur.



- ▶ **Déverrouillage:** appuyez sur la touche ①.
- ▶ **Verrouillage:** appuyez sur la touche ②. Lorsque la porte du passager est fermée, le véhicule se verrouille.

La trappe du réservoir n'est cependant pas verrouillée ni déverrouillée.

Vous pouvez toujours ouvrir une porte de l'intérieur, même lorsqu'elle est verrouillée.

Ouvrez la porte uniquement lorsque les conditions de circulation le permettent.

Si le véhicule a été verrouillé auparavant avec la clé ou avec la fonction KEYLESS-GO, l'alarme antivol et antieffraction se déclenche

lorsque vous ouvrez une porte de l'intérieur. Pour arrêter l'alarme, voir (▷ page 81).

Si une porte verrouillée est ouverte de l'intérieur, le système tient compte du déverrouillage précédent lorsque le verrouillage a été effectué

- avec la touche de verrouillage centralisé ou
- automatiquement

Si le véhicule était auparavant complètement déverrouillé, le véhicule complet est déverrouillé. Si auparavant seule la porte du conducteur était déverrouillée, seule la porte ouverte de l'intérieur est déverrouillée.

Si vous avez verrouillé le véhicule de manière centralisée avec la clé ou la fonction KEYLESS-GO, il ne se déverrouille pas lorsque vous utilisez la touche de déverrouillage centralisé.

### Verrouillage automatique

Le véhicule se verrouille automatiquement lorsque le contact est mis et que les roues tournent à une vitesse supérieure à 9 mph (15 km/h).

Le véhicule peut par conséquent se verrouiller de façon intempestive

- si vous le poussez
- s'il est remorqué
- lors d'un contrôle sur un banc d'essai à rouleaux

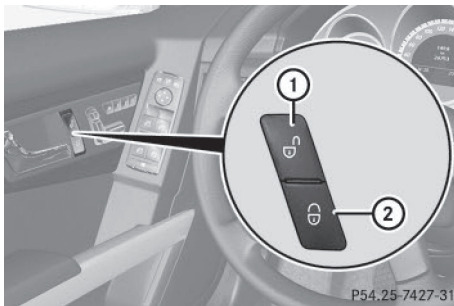

► **Désactivation:** appuyez sur la touche ① pendant 5 secondes environ, jusqu'à ce qu'un signal sonore retentisse.

► **Activation:** appuyez sur la touche ② pendant 5 secondes environ, jusqu'à ce qu'un signal sonore retentisse.

**i** Lorsque vous appuyez sur l'une des 2 touches et qu'aucun signal sonore ne retentit, cela signifie que le réglage correspondant a déjà été sélectionné.

Vous pouvez activer et désactiver le verrouillage automatique par l'intermédiaire de l'ordinateur de bord (▷ page 248).

### Déverrouillage de la porte du conducteur (clé de secours)

Si vous ne pouvez plus déverrouiller le véhicule avec la clé, utilisez la clé de secours.

Si vous ouvrez la porte du conducteur après déverrouillage avec la clé de secours, l'alarme antivol et antieffraction se déclenche (▷ page 81).

- Retirez la clé de secours de la clé (▷ page 86).
- Introduisez la clé de secours dans la serrure de la porte du conducteur jusqu'en butée.

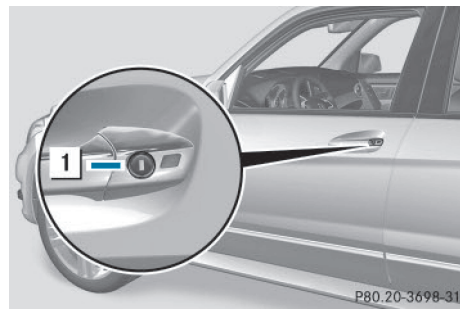

- ▶ Tournez la clé de secours dans le sens inverse des aiguilles d'une montre jusqu'en butée (position **1**). La porte est déverrouillée.
- ▶ Ramenez la clé de secours en position initiale, puis retirez-la.
- ▶ Insérez la clé de secours dans la clé (> page 86).

### Verrouillage du véhicule (clé de secours)

Si vous ne pouvez plus verrouiller le véhicule avec la clé, utilisez la clé de secours.

- ▶ Ouvrez la porte du conducteur.
- ▶ Fermez la porte du passager, les portes arrière et le hayon.
- ▶ Appuyez sur la touche de verrouillage (> page 91).
- ▶ Contrôlez si les boutons de condamnation de la porte du passager et des portes arrière sont encore visibles. S'ils le sont encore, enfoncez-les à la main (> page 91).
- ▶ Fermez la porte du conducteur.
- ▶ Retirez la clé de secours de la clé (> page 86).
- ▶ Introduisez la clé de secours dans la serrure de la porte du conducteur jusqu'en butée.

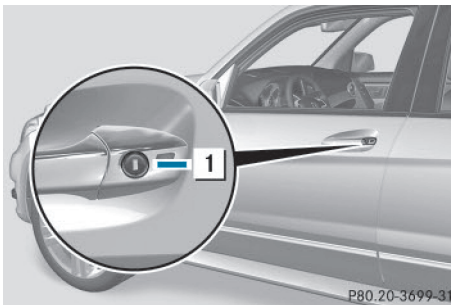

- ▶ Tournez la clé de secours dans le sens des aiguilles d'une montre jusqu'en butée (position **1**).
- ▶ Ramenez la clé de secours en position initiale, puis retirez-la.
- ▶ Contrôlez que les portes et le hayon sont bien verrouillés.
- ▶ Rangez la clé de secours dans la clé (> page 86).

**i** Si vous verrouillez le véhicule comme décrit plus haut, la trappe du réservoir n'est pas verrouillée. Le système d'alarme anti-ivol et antieffraction n'est pas activé.

### Compartiment de chargement

#### Consignes de sécurité importantes

##### **⚠ ATTENTION**

Des personnes, notamment des enfants, risquent d'être gravement, voire mortellement blessés si elles sont exposées trop longtemps à une chaleur intense ou si elles sont exposées au froid. Ne laissez jamais des personnes, notamment des enfants, sans surveillance à l'intérieur du véhicule.

##### **⚠ ATTENTION**

Les moteurs thermiques dégagent des gaz d'échappement toxiques, tels que du monoxyde de carbone. Si le hayon est ouvert alors que le moteur tourne, en particulier pendant la marche, des gaz d'échappement peuvent pénétrer dans l'habitacle. Il y a risque d'intoxication.

Arrêtez toujours le moteur avant d'ouvrir le hayon. Ne roulez jamais avec le hayon ouvert.

**!** Lors de son ouverture, le hayon pivote vers l'arrière et vers le haut. Veillez par conséquent à lui réserver un espace de manœuvre suffisant.

**i** Cotes d'ouverture du hayon (> page 411).



Mettez de préférence les bagages ou le chargement dans le compartiment de chargement. Respectez les directives de chargement (▷ page 294).

Ne posez pas la clé dans le compartiment de chargement. Vous risqueriez de vous retrouver enfermé dehors.

**Véhicules sans hayon EASY-PACK:** le hayon peut être

- ouvert et fermé manuellement de l'extérieur
- déverrouillé de l'intérieur avec la clé de secours

**Véhicules avec hayon EASY-PACK:** vous pouvez

- ouvrir et fermer manuellement le hayon de l'extérieur
- ouvrir et fermer automatiquement le hayon de l'extérieur
- ouvrir et fermer automatiquement le hayon de l'intérieur
- limiter l'angle d'ouverture du hayon
- déverrouiller le hayon de l'intérieur avec la clé de secours

### Fonction d'inversion du hayon

Le hayon est équipé d'une fonction d'inversion automatique. Celle-ci réagit lorsqu'un objet rigide empêche le hayon de se fermer complètement ou qu'il entrave le processus de fermeture. Le hayon se rouvre automatiquement. La fonction d'inversion automatique est cependant uniquement un système d'aide et n'est pas en mesure de remplacer votre vigilance lors de la fermeture du compartiment de chargement.

### ATTENTION

La fonction d'inversion ne réagit pas

- aux éléments mous, légers et minces (par exemple de petits doigts)
- lors des derniers 1/3 in (8 mm) avant la fermeture

Par conséquent, la fonction d'inversion ne permet pas d'éviter que vous soyez coincé dans ces situations. Il y a risque de blessure. Veillez à ne pas vous trouver dans la zone de fermeture lors de la fermeture.

Si quelqu'un est coincé,

- appuyez sur la touche  de la clé ou
- appuyez sur la touche de commande à distance qui se trouve sur la porte du conducteur ou
- appuyez sur la touche de fermeture ou la touche de verrouillage qui se trouve sur le hayon ou
- tirez la poignée du hayon

### Ouverture et fermeture de l'extérieur

#### Ouverture

- ▶ Appuyez sur la touche  de la clé.

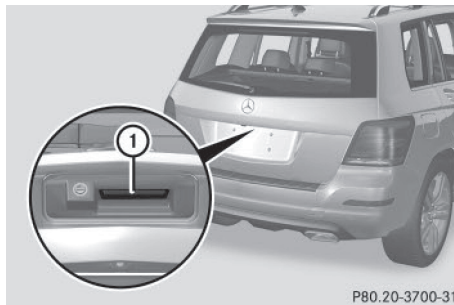



P80.20-3700-31

- ▶ Tirez la poignée ①.
- ▶ Soulevez le hayon.

**Véhicules avec hayon EASY-PACK:** si vous tirez la poignée ① et la maintenez dans cette position, vous pouvez ouvrir le hayon manuellement. Si vous relâchez la poignée, le hayon s'ouvre automatiquement.

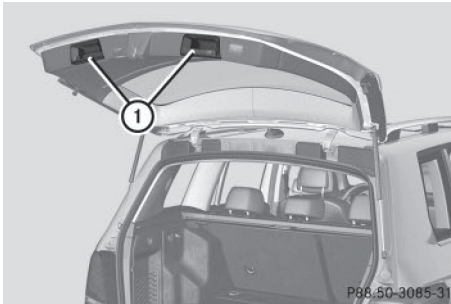
## Fermeture



- ▶ Saisissez le hayon par la poignée encastree ① et abaissez-le.
- ▶ Appuyez sur le hayon de l'extérieur pour le fermer.
- ▶ Si nécessaire, verrouillez le véhicule avec la touche  de la clé (▷ page 85) ou avec la fonction KEYLESS-GO (▷ page 85).
- ❗ Si une clé dotée de la fonction KEYLESS-GO est détectée dans le compartiment de chargement, vous ne pouvez pas le verrouiller.

## Ouverture et fermeture automatiques de l'extérieur

### Consignes de sécurité importantes

#### ATTENTION

Vous risquez d'être coincé lors de la fermeture automatique du hayon. En outre, des personnes (des enfants, par exemple) peuvent se trouver ou pénétrer dans la zone de fermeture lors du processus de fermeture. Il y a un risque de blessure.

Lors du processus de fermeture, assurez-vous que personne ne se trouve à proximité de la zone de fermeture.

Pour interrompre le processus de fermeture, vous avez le choix entre les possibilités suivantes :

- Appuyez sur la touche  de la clé.
- Appuyez sur la touche de commande à distance qui se trouve sur la porte du conducteur.
- Appuyez sur la touche de fermeture ou la touche de verrouillage qui se trouve sur le hayon.
- Tirez la poignée du hayon.

#### ATTENTION

Les moteurs thermiques dégagent des gaz d'échappement toxiques, tels que du monoxyde de carbone. Si le hayon est ouvert alors que le moteur tourne, en particulier pendant la marche, des gaz d'échappement peuvent pénétrer dans l'habitacle. Il y a un risque d'intoxication.

Arrêtez toujours le moteur avant d'ouvrir le hayon. Ne roulez jamais avec le hayon ouvert.

❗ Lors de son ouverture, le hayon pivote vers l'arrière et vers le haut. Veillez par conséquent à lui réserver un espace de manœuvre suffisant.

❗ Cotes d'ouverture du hayon (▷ page 411).

## Ouverture

Vous pouvez ouvrir automatiquement le hayon avec la clé ou avec la poignée qui se trouve sur le hayon.

Si vous avez arrêté le hayon dans une position intermédiaire, ouvrez-le ou fermez-le ensuite complètement à l'aide de la commande automatique du hayon.

▶ Appuyez sur la touche  de la clé jusqu'à ce que le hayon s'ouvre.

ou

▶ Alors que le hayon est déverrouillé, tirez la poignée du hayon et relâchez-la aussitôt.

**i** Lorsque le hayon est complètement ouvert, vous pouvez également le refermer manuellement.

**!** Si vous avez ouvert le hayon automatiquement, attendez un instant avant de le refermer manuellement.

## Fermeture

### **⚠ ATTENTION**

Vous risquez d'être coincé lors de la fermeture automatique du hayon. En outre, des personnes (des enfants, par exemple) peuvent se trouver ou pénétrer dans la zone de fermeture lors du processus de fermeture. Il y a risque de blessure.

Lors du processus de fermeture, assurez-vous que personne ne se trouve à proximité de la zone de fermeture.

Pour interrompre le processus de fermeture, vous avez le choix entre les possibilités suivantes :

- Appuyez sur la touche  de la clé.
- Appuyez sur la touche de commande à distance qui se trouve sur la porte du conducteur.
- Appuyez sur la touche de fermeture ou la touche de verrouillage qui se trouve sur le hayon.
- Tirez la poignée du hayon.

Vous pouvez fermer automatiquement le hayon avec la clé, avec la touche de fermeture<sup>2</sup> ou avec la touche de verrouillage<sup>3</sup>.

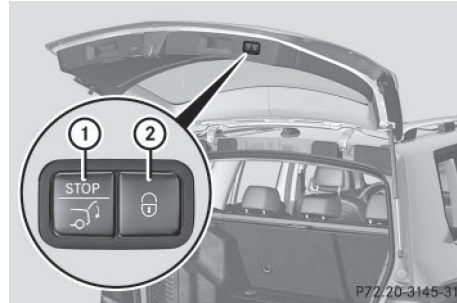

Touche de fermeture et touche de verrouillage (exemple : véhicule équipé d'un hayon EASY-PACK et de la fonction KEYLESS-GO)

► **Fermeture** : appuyez sur la touche de fermeture ① qui se trouve dans le hayon.

ou

► Appuyez sur la touche  de la clé jusqu'à ce que le hayon se ferme.

► **Fermeture et verrouillage simultanés** : Appuyez sur la touche de verrouillage ② qui se trouve dans le hayon.

**i** L'ouverture et la fermeture avec la clé ne sont possibles que si aucune clé ne se trouve dans le contacteur d'allumage.

Si le hayon bute contre des objets à la fermeture, le processus de fermeture s'interrompt et le hayon se rouvre.

**i** Si vous avez laissé une clé dotée de la fonction KEYLESS-GO dans le compartiment de chargement, vous ne pouvez pas le verrouiller.

Si aucune clé dotée de la fonction KEYLESS-GO n'est détectée, le hayon ne se ferme pas.

## Ouverture et fermeture automatiques de l'intérieur

### **⚠ ATTENTION**

Vous risquez d'être coincé lors de la fermeture automatique du hayon. En outre, des per-

<sup>2</sup> Uniquement sur les véhicules avec hayon EASY-PACK.

<sup>3</sup> Uniquement sur les véhicules avec hayon EASY-PACK et KEYLESS-GO.

sonnes (des enfants, par exemple) peuvent se trouver ou pénétrer dans la zone de fermeture lors du processus de fermeture. Il y a risque de blessure.

Lors du processus de fermeture, assurez-vous que personne ne se trouve à proximité de la zone de fermeture.

Pour interrompre le processus de fermeture, vous avez le choix entre les possibilités suivantes :

- Appuyez sur la touche  de la clé.
- Appuyez sur la touche de commande à distance qui se trouve sur la porte du conducteur.
- Appuyez sur la touche de fermeture ou la touche de verrouillage qui se trouve sur le hayon.
- Tirez la poignée du hayon.

#### **ATTENTION**

Les moteurs thermiques dégagent des gaz d'échappement toxiques, tels que du monoxyde de carbone. Si le hayon est ouvert alors que le moteur tourne, en particulier pendant la marche, des gaz d'échappement peuvent pénétrer dans l'habitacle. Il y a risque d'intoxication.

Arrêtez toujours le moteur avant d'ouvrir le hayon. Ne roulez jamais avec le hayon ouvert.

**!** Lors de son ouverture, le hayon pivote vers l'arrière et vers le haut. Veillez par conséquent à lui réserver un espace de manœuvre suffisant.

**i** Cotes d'ouverture du hayon  
(> page 411).

Lorsque le véhicule est à l'arrêt et déverrouillé, vous pouvez ouvrir et fermer le hayon depuis le siège du conducteur.



► **Ouverture :** tirez la touche de commande à distance ① du hayon jusqu'à ce que le hayon s'ouvre.

► **Fermeture :** tournez la clé en position **1** ou **2** dans le contacteur d'allumage.

► Appuyez sur la touche de commande à distance du hayon ① jusqu'à ce que le hayon se ferme.

Un signal sonore retentit lors du processus de fermeture.

#### **Limitation de l'angle d'ouverture du hayon**

##### **Consignes de sécurité importantes**

Vous pouvez limiter l'angle d'ouverture du hayon. Cela est possible dans la moitié supérieure d'ouverture, jusqu'à environ 8 in (20 cm) de la butée de fin de course.

Cela peut s'avérer utile lorsque la place disponible au-dessus du hayon est insuffisante.

**!** Lors du réglage de l'angle d'ouverture, veillez à ce qu'il y ait suffisamment de place au-dessus du hayon lorsque celui-ci est complètement ouvert. Sinon, le hayon pourrait être endommagé. Procédez à la limitation de l'angle d'ouverture de préférence en extérieur.

### Activation

- ▶ **Ouverture du hayon** : tirez la poignée du hayon.
  - ▶ **Interruption du processus d'ouverture une fois la position souhaitée atteinte** : appuyez sur la touche de fermeture (> page 95) qui se trouve sur le hayon ou tirez de nouveau la poignée du hayon.
  - ▶ **Mémorisation de la position** : appuyez sur la touche de fermeture qui se trouve sur le hayon jusqu'à ce qu'un bref signal sonore retentisse. La limitation de l'angle d'ouverture est activée. Le hayon s'ouvre jusqu'à la position mémorisée.
- i** Pour ouvrir complètement le hayon, tirez de nouveau la poignée du hayon une fois qu'il s'est arrêté. La position réglée reste mémorisée.

### Désactivation

- ▶ Appuyez sur la touche de fermeture (> page 95) qui se trouve sur le hayon jusqu'à ce que 2 signaux sonores brefs retentissent.

### Déverrouillage de secours du hayon

#### Consignes de sécurité importantes

**!** Lors de son ouverture, le hayon pivote vers l'arrière et vers le haut. Veillez par conséquent à lui réserver un espace de manœuvre suffisant.

Si vous ne pouvez plus ouvrir le hayon de l'extérieur, utilisez le déverrouillage de secours qui se trouve sur la face intérieure du hayon.

- i** Cotes d'ouverture du hayon (> page 411).

### Ouverture

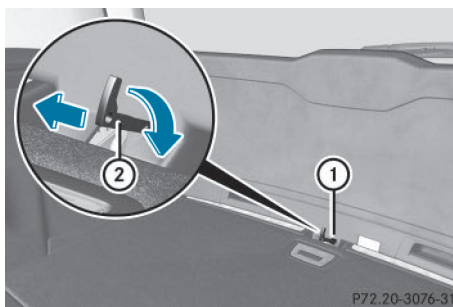

- ▶ Retirez la clé de secours de la clé (> page 86).
  - ▶ Introduisez la clé de secours (2) dans l'ouverture de la garniture (1).
  - ▶ Tournez la clé de secours (2) de 90° vers la droite.
  - ▶ Poussez la clé de secours (2) dans le sens de la flèche et ouvrez le hayon.
  - ▶ Insérez la clé de secours (2) dans la clé (> page 86).
- i** Lorsque vous verrouillez le véhicule (> page 93), le compartiment de chargement est également verrouillé.

### Vitres latérales

#### Consignes de sécurité importantes

##### **!** ATTENTION

Lors de l'ouverture d'une vitre latérale, celle-ci pourrait vous entraîner dans son mouvement et vous pourriez être coincé entre la vitre et l'encadrement. Il y a risque de blessure.

Lors de l'ouverture, assurez-vous que personne ne touche la vitre. Si quelqu'un est coincé, relâchez immédiatement la touche ou tirez-la pour refermer la vitre latérale.

##### **!** ATTENTION

Lors de la fermeture d'une vitre latérale, vous risquez d'être coincé dans la zone de fermeture. Il y a risque de blessure !

Veillez à ne pas vous trouver dans la zone de fermeture lors de la fermeture. Si quelqu'un est coincé, relâchez immédiatement la touche ou appuyez sur le bas de la touche pour rouvrir la vitre latérale.

#### ATTENTION

Les enfants risquent de se coincer en actionnant les vitres latérales, en particulier s'ils sont sans surveillance. Il y a risque de blessure.

Activez la sécurité enfants au niveau des vitres latérales arrière. Lorsque vous quittez le véhicule, prenez toujours la clé avec vous et verrouillez le véhicule. Ne laissez jamais des enfants sans surveillance à l'intérieur du véhicule.

#### ATTENTION

Si vous laissez des enfants sans surveillance à l'intérieur du véhicule, ils pourraient

- ouvrir les portes et mettre en danger d'autres personnes ou usagers
- descendre du véhicule et se faire renverser
- utiliser les équipements du véhicule et se coincer, par exemple

En outre, les enfants peuvent mettre le véhicule en mouvement, par exemple en

- desserrant le frein de stationnement
- désengageant la position de stationnement **P** (véhicules équipés d'une boîte de vitesses automatique)
- démarrant le moteur

Il y a risque d'accident et de blessure.

Lorsque vous quittez le véhicule, prenez toujours la clé avec vous et verrouillez le véhicule. Ne laissez jamais des enfants ni des animaux sans surveillance à l'intérieur du véhicule. Conservez la clé hors de portée des enfants.

### Fonction d'inversion des vitres latérales

Les vitres latérales sont équipées de la fonction d'inversion automatique. Si un objet rigide empêche une vitre latérale de remonter complètement ou qu'il entrave le processus de fermeture, celle-ci se rouvre automatiquement. La fonction d'inversion automatique est cependant uniquement un système d'aide et elle n'est pas en mesure de remplacer votre vigilance lors de la fermeture d'une vitre latérale.

#### ATTENTION

La fonction d'inversion ne réagit pas

- aux éléments mous, légers et minces (par exemple de petits doigts)
- lors du dernier 1/6 in (des derniers 4 mm) avant la fermeture
- pendant la réinitialisation
- lors d'une nouvelle fermeture manuelle de la vitre latérale immédiatement après une inversion automatique

Par conséquent, la fonction d'inversion ne permet pas d'éviter que vous soyez coincé dans ces situations. Il y a risque de blessure.

Veillez à ne pas vous trouver dans la zone de fermeture lors de la fermeture. Si quelqu'un est coincé, appuyez sur la touche pour rouvrir la vitre latérale.

### Ouverture et fermeture des vitres latérales

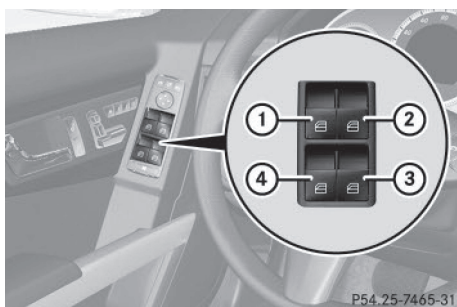

- ① Avant gauche
- ② Avant droite
- ③ Arrière droite
- ④ Arrière gauche

Vous trouverez sur la porte du conducteur les touches vous permettant de commander toutes les vitres. Une touche se trouve en outre sur chaque porte pour commander la vitre correspondante.

Les touches qui se trouvent sur la porte du conducteur ont priorité.

**i** La commande des vitres latérales arrière est impossible lorsque la sécurité enfants au niveau des vitres latérales arrière est activée (▷ page 72).

- ▶ Tournez la clé en position **1** ou **2** dans le contacteur d'allumage.
- ▶ **Ouverture** : appuyez sur la touche correspondante.
- ▶ **Fermeture** : tirez la touche correspondante.

**i** Si vous actionnez la touche au-delà du point de résistance, vous déclenchez un mouvement automatique dans la direction correspondante. Vous pouvez arrêter le mouvement automatique en appuyant sur la touche une nouvelle fois.

**i** Vous pouvez encore commander les vitres latérales une fois le moteur arrêté ou la clé retirée. Cette fonction reste disponible pendant 5 minutes ou jusqu'à ce que

vous ouvriez la porte du conducteur ou du passager.

### Ouverture confort



Vous pouvez ventiler le véhicule avant de démarrer. Pour cela, la clé vous permet d'activer simultanément les fonctions suivantes :

- Déverrouillage du véhicule
- Ouverture des vitres latérales
- Ouverture du toit ouvrant panoramique et des stores pare-soleil

**i** Seule la clé permet de déclencher l'ouverture confort. La clé doit se trouver à proximité de la poignée de la porte du conducteur.

- ▶ Dirigez l'extrémité de la clé vers la poignée de la porte du conducteur.
- ▶ Appuyez sur la touche  jusqu'à ce que les vitres latérales et le toit ouvrant panoramique aient atteint la position souhaitée.

Si les stores pare-soleil du toit ouvrant panoramique sont fermés, les stores pare-soleil s'ouvrent en premier.

- ▶ Appuyez de nouveau sur la touche  jusqu'à ce que le toit ouvrant panoramique ait atteint la position souhaitée.
- ▶ **Interruption de l'ouverture confort** : relâchez la touche .

### Fermeture confort

#### Remarques générales

Si vous verrouillez le véhicule, vous pouvez ensuite simultanément

- fermer les vitres latérales
- fermer le toit ouvrant panoramique

Sur les véhicules équipés d'un toit ouvrant panoramique, vous pouvez ensuite fermer les stores pare-soleil.





**⚠ ATTENTION**

Vous pouvez être coincé dans la zone de fermeture de la vitre latérale et du toit ouvrant lors de la fermeture confort. Il y a risque de blessure.

Lors de la fermeture confort, surveillez l'ensemble du processus de fermeture. Veillez à ne pas vous trouver dans la zone de fermeture lors de la fermeture.

Si quelqu'un est coincé, procédez de la manière suivante :

Avec la clé :

- Relâchez la touche .
- Appuyez sur la touche  jusqu'à ce que les vitres latérales et le toit ouvrant ou le toit ouvrant panoramique se rouvrent.

Avec la fonction KEYLESS-GO :



- Relâchez le capteur qui se trouve sur la poignée de porte.
- Tirez immédiatement la poignée de porte et maintenez-la tirée.

Les vitres latérales et le toit ouvrant ou le toit ouvrant panoramique s'ouvrent.

**Avec la clé**

- ❗ La clé doit se trouver à proximité de la poignée de la porte du conducteur.
- ▶ Dirigez l'extrémité de la clé vers la poignée de la porte du conducteur.
- ▶ Appuyez sur la touche  jusqu'à ce que les vitres latérales et le toit ouvrant panoramique soient complètement fermés.
- ▶ Vérifiez que toutes les vitres latérales et le toit ouvrant panoramique sont fermés.

Véhicules équipés d'un toit ouvrant panoramique :

- ▶ Appuyez de nouveau sur la touche  jusqu'à ce que les stores pare-soleil du toit ouvrant panoramique se ferment.
- ▶ **Interruption de la fermeture confort :** relâchez la touche .

**Avec la fonction KEYLESS-GO**

La clé KEYLESS-GO doit se trouver à l'extérieur du véhicule. Toutes les portes doivent être fermées.

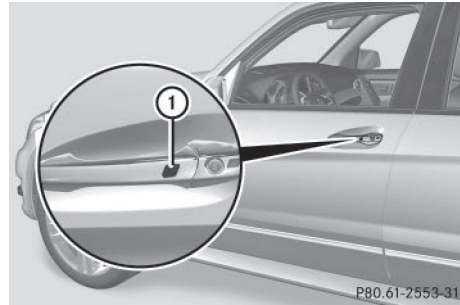

- ▶ Touchez le capteur ① qui se trouve sur la poignée de porte jusqu'à ce que les vitres latérales et le toit ouvrant panoramique soient complètement fermés.

❗ Veillez à ne toucher que le capteur ①.

- ▶ Vérifiez que toutes les vitres latérales et le toit ouvrant panoramique sont fermés.

Véhicules équipés d'un toit ouvrant panoramique :

- ▶ Touchez de nouveau le capteur ① qui se trouve sur la poignée de porte et gardez le doigt dessus jusqu'à ce que les stores pare-soleil du toit ouvrant panoramique se ferment.

- ▶ **Interruption de la fermeture confort :** relâchez le capteur ① qui se trouve sur la poignée de porte.

**Réinitialisation des vitres latérales**

Vous devez réinitialiser chacune des vitres latérales si la vitre latérale ne peut plus être fermée complètement.

- ▶ Fermez toutes les portes.
- ▶ Tournez la clé en position **1** ou **2** dans le contacteur d'allumage.
- ▶ Tirez la touche correspondante qui se trouve sur l'unité de commande située sur

la porte jusqu'à ce que la vitre latérale soit fermée (▷ page 100).

- ▶ Maintenez la touche tirée pendant encore 1 seconde.

Si une vitre latérale se rouvre légèrement :

- ▶ Tirez de nouveau immédiatement la touche correspondante qui se trouve sur l'unité de commande située sur la porte jusqu'à ce que la vitre latérale soit fermée (▷ page 100).
- ▶ Maintenez la touche tirée pendant encore 1 seconde.
- ▶ Si la vitre latérale correspondante reste fermée après que vous avez relâché la touche, la réinitialisation est réussie. Si ce n'est pas le cas, répétez les étapes ci-dessus.

#### Problèmes relatifs aux vitres latérales

**Problème: il est impossible de fermer une vitre latérale car des objets (des feuilles, par exemple) se trouvent dans le guide de la vitre et empêchent celle-ci de remonter.**

- ▶ Enlevez les objets.
- ▶ Fermez la vitre latérale.

**Problème: il est impossible de fermer une vitre latérale et la cause du blocage n'est pas visible.**

#### ATTENTION

Lorsque une vitre latérale se ferme de nouveau immédiatement après un blocage ou une réinitialisation, la vitre latérale se ferme avec une grande force, voire la force maximale. La fonction d'inversion est alors désactivée. Vous risquez alors d'être coincé dans la zone de fermeture. Il y a risque de blessure, voire danger de mort.

Veillez à ne pas vous trouver dans la zone de fermeture. Pour interrompre le processus de fermeture, relâchez la touche ou appuyez de nouveau sur la touche pour rouvrir la vitre latérale.

Si une vitre latérale se bloque lors de sa fermeture et se rouvre légèrement :

- ▶ Immédiatement après le blocage, tirez de nouveau la touche correspondante jusqu'à ce que la vitre latérale soit fermée. La vitre latérale est fermée avec une plus grande force.

Si la vitre latérale se bloque une nouvelle fois lors de sa fermeture et se rouvre légèrement :

- ▶ Immédiatement après le blocage, tirez de nouveau la touche correspondante jusqu'à ce que la vitre latérale soit fermée. La vitre latérale se ferme sans protection anticoincement.

#### Toit ouvrant

#### Consignes de sécurité importantes

Dans la section suivante, le terme « toit ouvrant » désigne le toit ouvrant panoramique.

#### ATTENTION

Vous risquez d'être coincé dans la zone de déplacement du toit ouvrant lors de l'ouverture ou de la fermeture. Il y a risque de blessure.

Veillez à ne pas vous trouver dans la zone de déplacement lors de l'ouverture ou de la fermeture.

Si quelqu'un est coincé,

- relâchez immédiatement la touche ou
- actionnez brièvement la touche dans n'importe quelle direction pendant le mouvement automatique

L'ouverture ou la fermeture est alors interrompue.

#### ATTENTION

Les enfants risquent de se coincer en actionnant le toit ouvrant, en particulier s'ils sont sans surveillance. Il y a risque de blessure.

Lorsque vous quittez le véhicule, prenez toujours la clé avec vous et verrouillez le véhicule.

Ne laissez jamais des enfants sans surveillance à l'intérieur du véhicule.

**!** Ouvrez le toit ouvrant uniquement lorsqu'il est débarrassé de la neige ou de la glace. Sinon, cela pourrait entraîner des dysfonctionnements.

Ne laissez pas d'objets aux arêtes vives dépasser de l'ouverture du toit ouvrant. Vous risquez d'endommager les baguettes d'étanchéité.

**!** Le temps peut changer brusquement. Il peut se mettre à pleuvoir ou à neiger. Assurez-vous que le toit ouvrant est fermé lorsque vous quittez le véhicule. Si de l'eau pénètre dans l'habitacle, l'électronique du véhicule risque d'être endommagée.

**i** Lorsque le toit ouvrant est ouvert, des bruits de résonance peuvent s'ajouter aux bruits aérodynamiques. Ces bruits sont dus à de faibles variations de pression dans l'habitacle. Pour réduire ou éliminer ces bruits, modifiez la position du toit ouvrant ou ouvrez légèrement une des vitres latérales.

### Fonction d'inversion du toit ouvrant

Le toit ouvrant est équipé d'une fonction d'inversion automatique. Si un objet rigide empêche le toit ouvrant de se fermer complètement ou qu'il entrave le processus de fermeture, celui-ci se rouvre automatiquement. La fonction d'inversion automatique est cependant uniquement un système d'aide et elle n'est pas en mesure de remplacer votre vigilance lors de la fermeture du toit ouvrant.

#### **!** ATTENTION

La fonction d'inversion ne réagit pas, en particulier

- aux éléments mous, légers et minces (par exemple de petits doigts)
- lors du dernier 1/6 in(des derniers 4 mm) avant la fermeture

- pendant la réinitialisation
- lors d'une nouvelle fermeture manuelle du toit ouvrant immédiatement après une inversion automatique

Par conséquent, la fonction d'inversion ne permet pas d'éviter que vous soyez coincé dans ces situations. Il y a risque de blessure. Veillez à ne pas vous trouver dans la zone de fermeture lors de la fermeture.

Si quelqu'un est coincé,

- relâchez immédiatement la touche ou
- actionnez brièvement la touche dans n'importe quelle direction pendant le mouvement automatique

Le processus de fermeture s'arrête.

### Commande du toit ouvrant

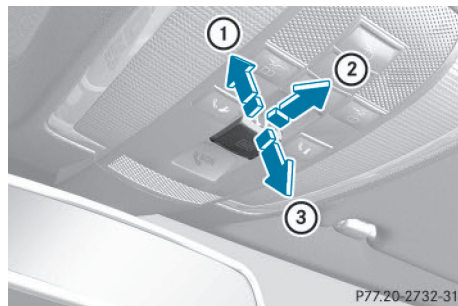



Unité de commande au plafonnier

- ① Soulèvement
- ② Ouverture
- ③ Fermeture/abaissement

Le toit ouvrant peut être déplacé uniquement lorsque les stores pare-soleil sont ouverts.

► Tournez la clé en position **1** ou **2** dans le contacteur d'allumage.

► Poussez ou tirez la touche  dans la direction correspondante.

**i** Si vous actionnez la touche  au-delà du point de résistance, vous déclenchez un mouvement automatique dans la direction correspondante. Vous pouvez arrêter le

mouvement automatique en appuyant sur la touche une nouvelle fois.

Le mouvement automatique « soulèvement » est disponible uniquement lorsque le toit ouvrant est fermé.

### Commande des stores pare-soleil du toit ouvrant

#### Remarques générales

Les stores pare-soleil protègent du rayonnement solaire. Les 2 stores pare-soleil peuvent être ouverts ou fermés simultanément uniquement si le toit ouvrant est fermé.

#### ⚠ ATTENTION

Vous pouvez être coincé entre le store pare-soleil et le cadre ou le toit ouvrant lors de l'ouverture ou de la fermeture. Il y a risque de blessure.

Veillez à ne pas vous trouver dans la zone de déplacement du store pare-soleil lors de l'ouverture ou de la fermeture.

Si quelqu'un est coincé,

- relâchez immédiatement la touche ou
- actionnez brièvement la touche dans n'importe quelle direction pendant le mouvement automatique

L'ouverture ou la fermeture est alors interrompue.

#### Fonction d'inversion des stores pare-soleil

Les stores pare-soleil sont équipés d'une fonction d'inversion automatique. Si un objet rigide empêche un store pare-soleil de remonter complètement ou qu'il entrave le processus de fermeture, celui-ci se rouvre automatiquement. La fonction d'inversion automatique est cependant uniquement un système d'aide et elle n'est pas en mesure de remplacer votre vigilance lors de la fermeture des stores pare-soleil.

#### ⚠ ATTENTION

La fonction d'inversion ne réagit pas, en particulier

- aux éléments mous, légers et minces (par exemple de petits doigts)
- lors d'une nouvelle fermeture manuelle du store pare-soleil immédiatement après une inversion automatique

Par conséquent, la fonction d'inversion ne permet pas d'éviter que vous soyez coincé dans ces situations. Il y a risque de blessure.

Veillez à ne pas vous trouver dans la zone de déplacement lors de la fermeture du store pare-soleil.

Si quelqu'un est coincé,

- relâchez immédiatement la touche ou
- actionnez brièvement la touche dans n'importe quelle direction pendant le mouvement automatique

Le processus de fermeture s'arrête.

#### Ouverture et fermeture

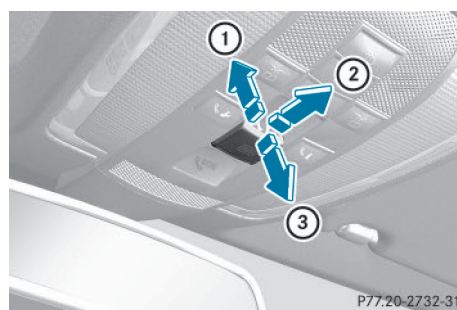

Unité de commande au plafonnier

- ① Ouverture
- ② Ouverture
- ③ Fermeture

► Tournez la clé en position **1** ou **2** dans le contacteur d'allumage.







► Poussez ou tirez la touche  dans la direction correspondante.

**i** Si vous actionnez la touche  au-delà du point de résistance, vous déclenchez un mouvement automatique dans la direction

correspondante. Vous pouvez arrêter le mouvement automatique en appuyant sur la touche une nouvelle fois.

### Réinitialisation du toit ouvrant et des stores pare-soleil

Si le toit ouvrant et les stores pare-soleil s'ouvrent ou se ferment uniquement par à-coups, réinitialisez-les.

- ▶ Tournez la clé en position **1** ou **2** dans le contacteur d'allumage.
- ▶ Appuyez sur la touche  dans le sens de la flèche ② jusqu'au point de résistance et maintenez-la appuyée jusqu'à ce que le toit ouvrant soit ouvert d'environ 4 in (10 cm).
- ▶ Tirez la touche  à plusieurs reprises dans le sens de la flèche ③ jusqu'au point de résistance et maintenez-la tirée jusqu'à ce que le toit ouvrant soit complètement fermé.
- ▶ Maintenez la touche  dans cette position pendant encore 1 seconde.
- ▶ Appuyez sur la touche  dans le sens de la flèche ② jusqu'au point de résistance et maintenez-la appuyée jusqu'à ce que les stores pare-soleil soient ouverts d'environ 4 in (10 cm).
- ▶ Tirez la touche  à plusieurs reprises dans le sens de la flèche ③ jusqu'au point de résistance et maintenez-la tirée jusqu'à ce que les stores pare-soleil soient complètement fermés.
- ▶ Maintenez la touche  dans cette position pendant encore 1 seconde.
- ▶ Contrôlez que vous pouvez de nouveau ouvrir et fermer complètement le toit ouvrant et les stores pare-soleil (▷ page 103).
- ▶ Si ce n'est pas le cas, répétez les étapes ci-dessus.

**!** Si, après la réinitialisation, le toit ouvrant et les stores pare-soleil ne peuvent pas être ouverts ni fermés complètement, adressez-vous à un atelier qualifié.

### Problèmes relatifs au toit ouvrant

**Problème: il est impossible de fermer le toit ouvrant et la cause du blocage n'est pas visible.**

#### ATTENTION

Lorsque le toit ouvrant se referme immédiatement après un blocage ou une réinitialisation, le toit ouvrant se ferme avec une grande force, voire avec la force maximale. La fonction d'inversion est alors désactivée. Vous risquez alors d'être coincé dans la zone de fermeture. Il y a risque de blessure, voire danger de mort.

Veillez à ne pas vous trouver dans la zone de fermeture.

Si quelqu'un est coincé,

- relâchez immédiatement la touche ou
- actionnez brièvement la touche dans n'importe quelle direction pendant le mouvement automatique

Le processus de fermeture s'arrête.

Si le toit ouvrant se bloque lors de sa fermeture et se rouvre légèrement:

- ▶ Immédiatement après le blocage, tirez de nouveau la touche , située sur l'unité de commande au plafonnier, jusqu'au point de résistance et maintenez-la tirée jusqu'à ce que le toit soit fermé. Le toit ouvrant est fermé avec une plus grande force.

Si le toit ouvrant se bloque une nouvelle fois lors de sa fermeture et se rouvre légèrement:

- ▶ Immédiatement après le blocage, tirez de nouveau la touche , située sur l'unité de commande au plafonnier, jusqu'au point de résistance et maintenez-la tirée jusqu'à ce que le toit soit fermé. Le toit ouvrant se ferme sans protection anticoincement.

**!** Si, en raison d'un défaut, le toit ouvrant ne peut toujours pas être ouvert ou fermé complètement, adressez-vous à un atelier qualifié.



Informations utiles .....	108
Position assise correcte du conducteur .....	108
Sièges .....	109
Volant .....	115
Rétroviseurs .....	118
Fonction Mémoires .....	121



## Informations utiles

- i** Cette notice d'utilisation décrit tous les modèles ainsi que l'ensemble des équipements de série et optionnels qui étaient disponibles pour votre véhicule au moment de la clôture de la rédaction de cette notice d'utilisation. Des divergences sont possibles selon les pays. Notez que votre véhicule n'est pas obligatoirement équipé de toutes les fonctions décrites. Cela vaut également pour les fonctions et systèmes importants pour la sécurité.
- i** Lisez les informations sur les ateliers qualifiés (▷ page 29).

## Position assise correcte du conducteur



- ▶ Lors du réglage du siège, tenez compte des consignes de sécurité (▷ page 109).
- ▶ Vérifiez que le réglage du siège ③ est correct.  
Réglage électrique des sièges (▷ page 110)

Lors du réglage des sièges, veillez à ce que

- vous soyez le plus éloigné possible de l'air-bag frontal du conducteur
- vous adoptiez une position assise droite et normale
- vous puissiez boucler votre ceinture de sécurité correctement
- le dossier de votre siège se trouve presque à la verticale
- l'inclinaison de l'assise du siège soit réglée de manière à obtenir un léger soutien au niveau des cuisses
- vous puissiez enfoncer aisément les pédales
- ▶ Vérifiez que le réglage de l'appuie-tête est correct.

Ce faisant, veillez à ce que l'appuie-tête soit réglé de manière à ce que votre tête soit soutenue à hauteur des yeux et repose au centre de l'appuie-tête.

- ▶ Lors du réglage du volant, respectez les consignes de sécurité (▷ page 115).
- ▶ Vérifiez que le réglage du volant ① est correct.  
Réglage manuel du volant (▷ page 115)  
Réglage électrique du volant (▷ page 116)

Lors du réglage du volant, veillez à ce que

- vos bras soient légèrement pliés lorsque vous tenez le volant
- vos jambes puissent bouger librement
- vous puissiez voir parfaitement tous les affichages sur le combiné d'instruments
- ▶ Respectez les consignes de sécurité relatives aux ceintures de sécurité (▷ page 60).
- ▶ Vérifiez que la ceinture de sécurité ② est bouclée correctement (▷ page 62).

La ceinture de sécurité doit

- bien s'appliquer sur le corps
- passer sur l'épaule
- passer, au niveau des hanches, dans le pli de l'aîne

- ▶ Avant de démarrer, réglez les rétroviseurs intérieur et extérieurs de manière à avoir une bonne vue d'ensemble de la circulation (▷ page 118).
- ▶ **Véhicules équipés de la fonction Mémoires :** enregistrez les réglages du siège, du volant et des rétroviseurs extérieurs avec la fonction Mémoires (▷ page 121).

## Sièges

### Consignes de sécurité importantes

#### ATTENTION

Si des enfants règlent les sièges, ils risquent de se coincer, notamment s'ils sont sans surveillance. Il y a risque de blessure.

Lorsque vous quittez le véhicule, prenez toujours la clé avec vous et verrouillez le véhicule. Ne laissez jamais des enfants sans surveillance à l'intérieur du véhicule.

Vous pouvez régler les sièges lorsque la clé ne se trouve pas dans le contacteur d'allumage.

#### ATTENTION

Pendant la marche, vous risquez de perdre le contrôle du véhicule si vous

- réglez le siège du conducteur, les appuie-tête, le volant ou le rétroviseur
- bouclez votre ceinture de sécurité

Il y a risque d'accident.

Réglez le siège du conducteur, les appuie-tête, le volant ou le rétroviseur et bouclez votre ceinture de sécurité avant de démarrez le moteur.

#### ATTENTION

Si vous ne faites pas attention lorsque vous réglez la hauteur du siège, vous risquez de vous coincer et de vous blesser ou de coincer et de blesser d'autres occupants du véhicule. Les enfants notamment peuvent actionner par mégarde les touches de réglage électri-

que des sièges et se coincer. Il y a risque de blessure.

Veillez à ne pas glisser vos mains ou une autre partie du corps sous la tringlerie du système de réglage lors du déplacement du siège.

#### ATTENTION

Lorsque vous réglez un siège, vous ou un occupant du véhicule risquez de vous coincer, par exemple au niveau de la glissière du siège. Il y a risque de blessure.

Lorsque vous réglez un siège, assurez-vous que personne ne se trouve dans l'espace de manœuvre du siège et ne se coince une partie du corps.

Respectez les consignes de sécurité relatives aux « Airbags » (▷ page 46) et au « Transport des enfants » (▷ page 66).

 Pour éviter d'endommager les sièges et le chauffage des sièges, tenez compte des remarques suivantes :

- Veillez à ne pas renverser de liquides sur les sièges. Si quelque chose venait néanmoins à se répandre sur les sièges, séchez-les aussi rapidement que possible.
- Si les housses sont mouillées ou humides, ne mettez pas le chauffage des sièges en marche. Ne vous servez pas non plus du chauffage des sièges pour sécher les sièges.
- Nettoyez les housses conformément aux recommandations qui figurent dans le chapitre « Entretien de l'intérieur du véhicule ».
- Ne transportez pas de charges lourdes sur les sièges. Ne posez pas non plus d'objets pointus sur les assises (cou-teaux, clous ou outils, par exemple). Dans la mesure du possible, utilisez les sièges uniquement pour le transport des personnes.
- En cas d'utilisation du chauffage des sièges, ne couvrez pas les sièges avec des matériaux isolants (couvertures, man-

teaux, sacs, housses de protection, sièges-enfants ou rehausses de siège, par exemple).

**!** Avant de remettre les sièges en position de marche, assurez-vous que le plancher sous, devant et derrière les sièges n'est pas encombré par des objets. Les sièges et/ou les objets risquent d'être endommagés.

**i** Les appuie-tête des sièges arrière peuvent être déposés (▷ page 112).

Pour de plus amples informations, adressez-vous à un atelier qualifié.

**i** Thèmes associés :

- Augmentation du volume de chargement (basculement de la banquette arrière) (▷ page 296)

### Réglage des sièges

**i** Véhicules sans fonction Mémoires : les sièges peuvent être réglés dans les 3 minutes qui suivent l'ouverture d'une porte avant.

Ce temps est réinitialisé si, durant ces 3 minutes, vous

- ouvrez ou fermez une porte avant
- introduisez la clé dans le contacteur d'allumage ou la retirez
- mettez ou coupez le contact

Le réglage des sièges est possible à tout moment lorsque la clé se trouve en position **2** dans le contacteur d'allumage (▷ page 157).

En fonction de l'équipement du véhicule, les touches de réglage des sièges se trouvent sur le côté des sièges ou sur l'unité de commande située sur la porte.

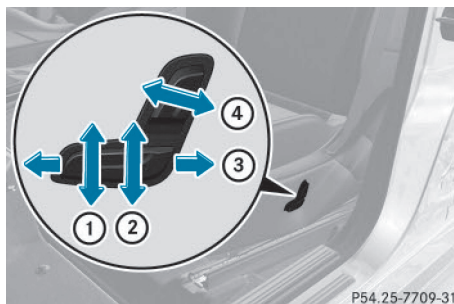

- ① Inclinaison d'assise
- ② Hauteur du siège
- ③ Approche du siège
- ④ Inclinaison du dossier

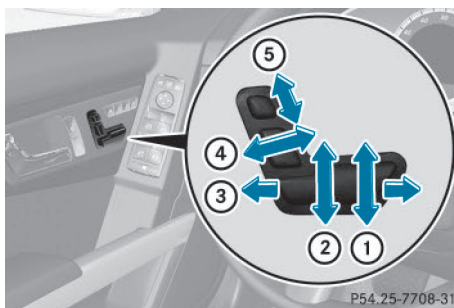

- ① Inclinaison d'assise
- ② Hauteur du siège
- ③ Approche du siège
- ④ Inclinaison du dossier
- ⑤ Hauteur de l'appuie-tête<sup>4</sup>

**i** Vous pouvez mémoriser les réglages des sièges grâce à la fonction Mémoires (▷ page 121).

### Réglage des appuie-tête

#### **!** ATTENTION

Pendant la marche, vous risquez de perdre le contrôle du véhicule si vous

- réglez le siège du conducteur, les appuie-tête, le volant ou le rétroviseur
- bouclez votre ceinture de sécurité

<sup>4</sup> Uniquement pour les véhicules équipés de la fonction Mémoires.

Il y a risque d'accident.

Régalez le siège du conducteur, les appuie-tête, le volant ou le rétroviseur et bouclez votre ceinture de sécurité avant de démarrez le moteur.

### ⚠ ATTENTION

Si les appuie-tête ne sont pas posés et réglés correctement, ils ne sont pas en mesure d'apporter la protection prévue. Il y a un risque de blessure accru au niveau de la tête et de la nuque, par exemple en cas d'accident ou de freinage brutal!

Roulez toujours avec les appuie-tête posés. Avant de prendre la route, veillez pour chaque occupant du véhicule à ce que la tête soit soutenue à hauteur des yeux et repose au centre de l'appuie-tête.

N'intervertissez pas les appuie-tête des sièges avant et arrière. Sinon vous ne pouvez pas régler la hauteur et l'inclinaison des appuie-tête.

Le réglage de l'approche vous permet de régler l'appuie-tête de manière à ce qu'il soit le plus près possible de l'arrière de votre crâne.

Respectez les consignes de sécurité importantes (> page 109).

## Réglage manuel des appuie-tête

### Réglage en hauteur des appuie-tête<sup>5</sup>

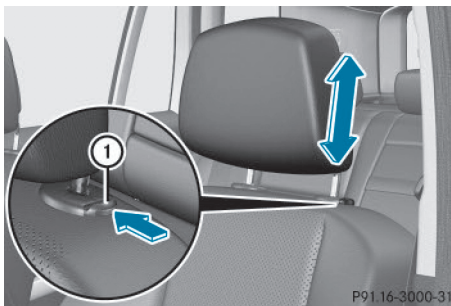

- ▶ **Plus haut :** tirez l'appuie-tête vers le haut jusqu'à la position souhaitée.
- ▶ **Plus bas :** poussez le bouton de déverrouillage ① dans le sens de la flèche et abaissez l'appuie-tête jusqu'à la position souhaitée.

### Réglage de l'inclinaison des appuie-tête



- ▶ Tirez ou poussez le coussin de l'appuie-tête (flèches) par le bord inférieur.

### Réglage électrique des appuie-tête

- ▶ **Réglage en hauteur de l'appuie-tête :** actionnez la touche de réglage de l'appuie-tête (> page 110) vers le haut ou vers le bas (flèches).

### Réglage des appuie-tête confort

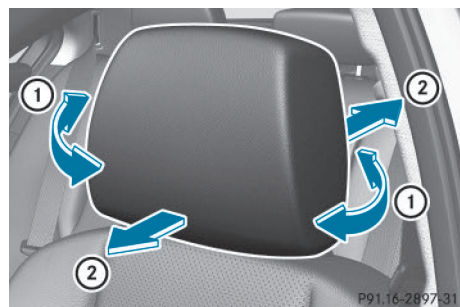

<sup>5</sup> Uniquement pour les véhicules sans fonction Mémoires.

- ▶ **Réglage des joues latérales:** tirez ou poussez la ou les joues latérales ① jusqu'à la position souhaitée.
  - ▶ **Réglage de l'inclinaison de l'appuie-tête:** tirez ou poussez l'appuie-tête (flèches ②).
- i** Réglez l'appuie-tête de telle sorte que l'arrière de votre crâne soit le plus près possible de l'appuie-tête.

Sièges, volant et rétroviseurs

### Appuie-tête arrière

#### Réglage en hauteur des appuie-tête arrière

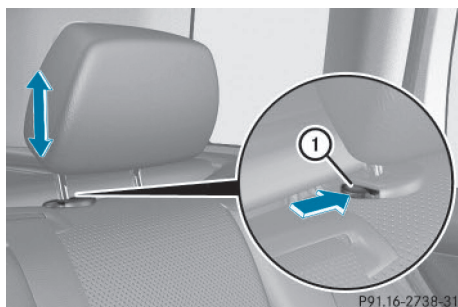

Si l'appuie-tête est complètement abaissé, appuyez d'abord sur le bouton de déverrouillage ①.

- ▶ **Plus haut:** tirez l'appuie-tête vers le haut jusqu'à la position souhaitée.
- ▶ **Plus bas:** appuyez sur le bouton de déverrouillage ① et abaissez l'appuie-tête jusqu'à la position souhaitée.

#### Réglage de l'inclinaison des appuie-tête arrière

Réglez les appuie-tête de manière à ce qu'ils soient le plus près possible de la tête.

Seuls les 2 appuie-tête extérieurs peuvent être réglés.

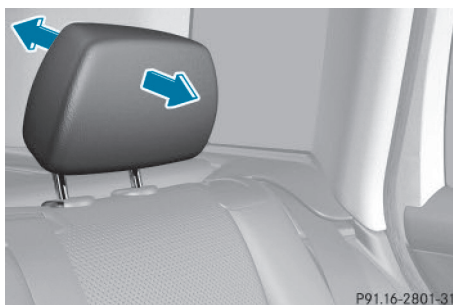

- ▶ Tirez ou poussez le haut de l'appuie-tête jusqu'à la position souhaitée.

#### Dépose et pose des appuie-tête arrière

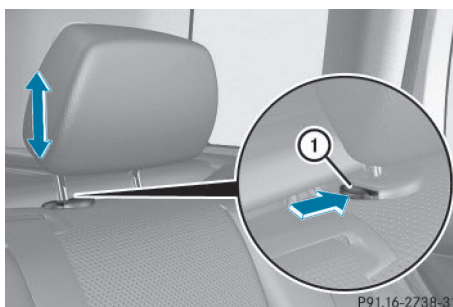

- ▶ **Dépose:** tirez l'appuie-tête vers le haut jusqu'en butée.
- ▶ Appuyez sur le bouton de déverrouillage ① et retirez l'appuie-tête des guides.
- ▶ **Pose:** mettez l'appuie-tête en place de manière à ce que la tige avec les crans se trouve à gauche, vu dans le sens de la marche.
- ▶ Enfoncez l'appuie-tête jusqu'à encliquetage audible.

#### Réglage du soutien lombaire

Afin d'apporter un meilleur soutien à la colonne vertébrale, vous pouvez régler le galbe du dossier des sièges avant.



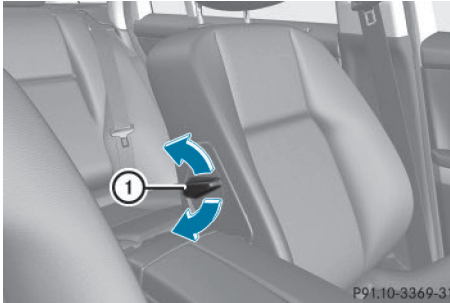

- Actionnez le levier ① (flèches) jusqu'à obtention du galbe souhaité.

### Réglage du soutien lombaire à 4 réglages

Afin d'apporter un meilleur soutien à la colonne vertébrale, vous pouvez adapter le galbe du dossier des sièges avant à votre morphologie.

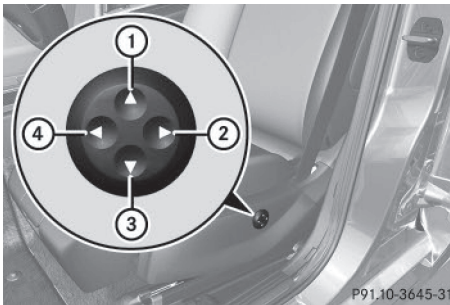

- ① Réglage du galbe du dossier vers le haut
- ② Réglage du galbe du dossier moins prononcé
- ③ Réglage du galbe du dossier vers le bas
- ④ Réglage du galbe du dossier plus prononcé

### Mise en marche et arrêt du chauffage de siège

#### Mise en marche et arrêt

#### ⚠ ATTENTION

Si vous enclenchez plusieurs fois de suite le chauffage des sièges, l'assise et les coussins du dossier risquent de devenir très chauds. Dans le cas des personnes qui ont une sensibilité réduite à la chaleur ou qui ont une capacité de réaction limitée aux températures élevées, cela peut avoir des effets sur la santé, voire provoquer des lésions similaires à des brûlures. Il y a risque de blessure.

Par conséquent, n'enclenchez pas le chauffage des sièges plusieurs fois de suite.

Les 3 voyants rouges incorporés à la touche indiquent le niveau de chauffage sélectionné.

- ⓘ Lorsque la tension de la batterie est trop basse, il se peut que le chauffage des sièges s'arrête.

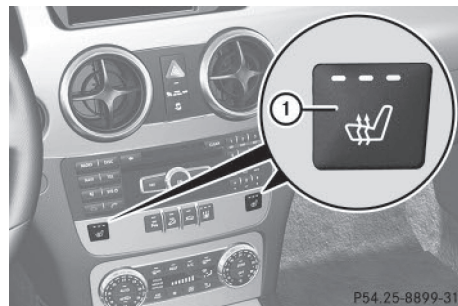

Siège du conducteur et siège du passager

Le chauffage passe automatiquement du niveau 3 au niveau 2 au bout de 8 minutes environ.

Le chauffage passe automatiquement du niveau 2 au niveau 1 au bout de 10 minutes environ.

Sur le niveau 1, le chauffage s'arrête automatiquement au bout de 20 minutes environ.

- ▶ Assurez-vous que la clé se trouve en position **1** ou **2** dans le contacteur d'allumage (▷ page 157).
- ▶ **Mise en marche:** appuyez sur la touche ① autant de fois qu'il est nécessaire pour sélectionner le niveau de chauffage souhaité.
- ▶ **Arrêt:** appuyez sur la touche ① autant de fois qu'il est nécessaire pour que tous les voyants soient éteints.



## Problèmes relatifs au chauffage des sièges

Problèmes	Causes et conséquences possibles et ► Solutions
Le chauffage du siège s'est arrêté trop tôt ou ne peut pas être mis en marche.	La tension du réseau de bord est trop basse car le nombre de consommateurs électriques en marche est trop important. ► Arrêtez les consommateurs électriques qui ne sont pas indispensables (chauffage de la lunette arrière ou éclairage intérieur, par exemple).

## Volant

### Consignes de sécurité importantes

#### ⚠ ATTENTION

Pendant la marche, vous risquez de perdre le contrôle du véhicule si vous

- réglez le siège du conducteur, les appuie-tête, le volant ou le rétroviseur
- bouclez votre ceinture de sécurité

Il y a risque d'accident.

Réglez le siège du conducteur, les appuie-tête, le volant ou le rétroviseur et bouclez votre ceinture de sécurité avant de démarrez le moteur.

#### ⚠ ATTENTION

Si le volant est déverrouillé pendant la marche, il risque de se déplacer de manière inattendue. Vous risquez de perdre le contrôle du véhicule. Il y a risque d'accident.

Avant de prendre la route, assurez-vous que le volant est verrouillé. Ne déverrouillez jamais le volant pendant la marche.

#### ⚠ ATTENTION

Si des enfants règlent le volant, ils risquent de se coincer. Il y a risque de blessure.

Lorsque vous quittez le véhicule, prenez toujours la clé avec vous et verrouillez le véhicule. Ne laissez jamais des enfants sans surveillance à l'intérieur du véhicule.

Le réglage électrique du volant est possible lorsque la clé ne se trouve pas dans le contacteur d'allumage.

### Réglage manuel du volant

#### ⚠ ATTENTION

Si le volant est déverrouillé pendant la marche, il risque de se déplacer de manière inattendue. Vous risquez de perdre le contrôle du véhicule. Il y a risque d'accident.

Avant de prendre la route, assurez-vous que le volant est verrouillé. Ne déverrouillez jamais le volant pendant la marche.

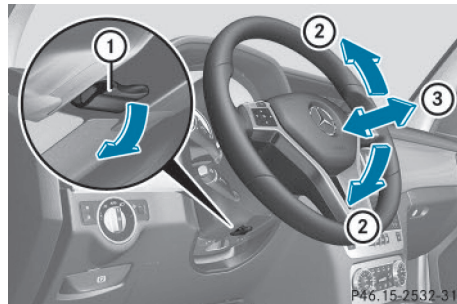

① Levier de déverrouillage

② Réglage en hauteur du volant

③ Réglage en profondeur du volant

► Abaissez complètement le levier de déverrouillage ①.  
La colonne de direction est déverrouillée.

► Réglez le volant dans la position souhaitée.

► Relevez complètement le levier de déverrouillage ①.  
La colonne de direction est verrouillée.

► Vérifiez que la colonne de direction est verrouillée. Pour cela, essayez d'actionner le volant vers le haut ou vers le bas ou de le déplacer dans le sens de la profondeur.

### Réglage électrique du volant

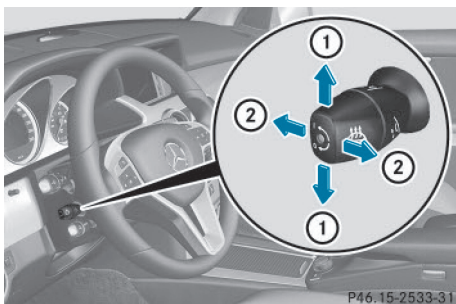

- ① Réglage en hauteur du volant
- ② Réglage en profondeur du volant

Le réglage du volant est également possible lorsque la clé ne se trouve pas dans le contacteur d'allumage.

#### i Thèmes associés :

- Aide à la montée et à la descente (▷ page 117)
- Mémorisation des réglages (▷ page 121)

### Chauffage du volant

#### Mise en marche et arrêt

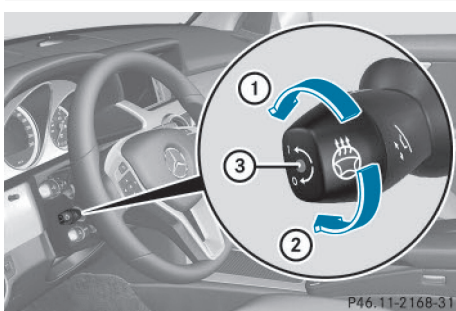

- ▶ Tournez la clé en position **2** dans le contacteur d'allumage (▷ page 157).
- ▶ **Mise en marche et arrêt :** tournez la manette dans le sens de la flèche ① ou ②. Le voyant ③ s'allume ou s'éteint.

Véhicules sans fonction KEYLESS-GO : lorsque vous retirez la clé du contacteur d'allumage, le chauffage du volant s'arrête.

Véhicules équipés de la fonction KEYLESS-GO : lorsque vous coupez le contact et que vous ouvrez la porte du conducteur, le chauffage du volant s'arrête.

**i** Le chauffage du volant peut s'arrêter temporairement lorsque

- la température dans l'habitacle est supérieure à 86 °F (30 °C)
- la température du volant est supérieure à 95 °F (35 °C)

Le voyant ③ reste allumé.

## Problèmes relatifs au chauffage du volant

Problèmes	Causes et conséquences possibles et ► Solutions
Le chauffage du volant s'est arrêté trop tôt ou ne peut pas être mis en marche.	<p>La tension du réseau de bord est trop basse car le nombre de consommateurs électriques en marche est trop important.</p> <p>► Arrêtez les consommateurs électriques qui ne sont pas indispensables (chauffage de la lunette arrière ou éclairage intérieur, par exemple). Le chauffage du volant se remet automatiquement en marche dès que la batterie est suffisamment chargée.</p>

### Aide à la montée et à la descente

#### Consignes de sécurité importantes

##### ATTENTION

Si le volant est réglé par l'aide à la montée et à la descente, vous et d'autres occupants du véhicule, notamment les enfants, risquez d'être coincés. Il y a risque de blessure.

Veillez à ce que personne ne se trouve avec une partie de son corps dans l'espace de manœuvre du volant pendant la procédure de réglage de l'aide à la montée et à la descente.

Si quelqu'un est coincé,

- appuyez sur une des touches de position de la fonction Mémoires ou
- actionnez le contacteur de réglage du volant dans le sens opposé au mouvement du volant

La procédure de réglage s'arrête.

##### ATTENTION

Si vous démarrez pendant un réglage de l'aide à la montée et à la descente, vous risquez de perdre le contrôle du véhicule. Il y a risque d'accident.

Avant de commencer à rouler, attendez toujours que la procédure de réglage soit terminée.

L'aide à la montée et à la descente vous facilite la montée à bord et la descente du véhicule.

Vous pouvez activer et désactiver l'aide à la montée et à la descente par l'intermédiaire de l'ordinateur de bord (► page 249).

#### Position du volant alors que l'aide à la montée et à la descente est activée

Le volant se déplace vers le haut lorsque

- vous retirez la clé du contacteur d'allumage
- vous ouvrez la porte du conducteur alors que la fonction KEYLESS-GO se trouve en position **1**
- vous ouvrez la porte du conducteur alors que la clé se trouve en position **0** ou **1** dans le contacteur d'allumage (► page 157)

**i** Le volant se déplace vers le haut uniquement s'il ne se trouve pas déjà en butée supérieure.

#### Position du volant pour la conduite

Le volant reprend la dernière position réglée lorsque

- la porte du conducteur est fermée et que
- vous introduisez la clé dans le contacteur d'allumage  
ou
- vous appuyez 1 fois sur la touche de démarrage et d'arrêt dans le cas des véhicules équipés de la fonction KEYLESS-GO

Si vous fermez la porte du conducteur alors que le contact est mis, le volant reprend également la dernière position réglée.

La dernière position du volant est mémorisée au moment où vous coupez le contact ou lorsque vous l'enregistrez avec la fonction Mémoires (▷ page 121).

### Aide à la descente active en cas d'accident

Si l'aide à la descente active en cas d'accident se déclenche lors d'un accident, la colonne de direction se déplace vers le haut lors de l'ouverture de la porte du conducteur. Ceci se produit indépendamment de la position de la clé dans le contacteur d'allumage. Cela permet de faciliter la descente et le sauvetage des occupants.

L'aide à la descente active en cas d'accident n'est opérationnelle que si l'aide à la montée et à la descente a été activée dans l'ordinateur de bord.

## Rétroviseurs

### Rétroviseur intérieur

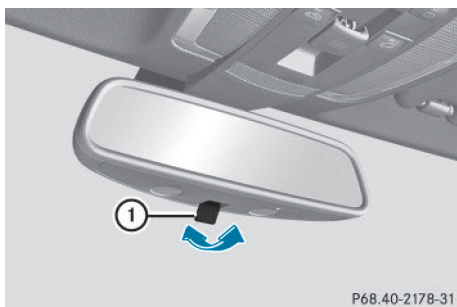

- **Commutation jour/nuit** : basculez le levier de commutation ① vers l'avant ou vers l'arrière.

## Rétroviseurs extérieurs

### Réglage des rétroviseurs extérieurs

#### ⚠ ATTENTION

Pendant la marche, vous risquez de perdre le contrôle du véhicule si vous

- réglez le siège du conducteur, les appuie-tête, le volant ou le rétroviseur
- bouclez votre ceinture de sécurité

Il y a risque d'accident.

Réglez le siège du conducteur, les appuie-tête, le volant ou le rétroviseur et bouclez votre ceinture de sécurité avant de démarrez le moteur.

#### ⚠ ATTENTION

Le rétroviseur extérieur côté passager donne une image réduite. Les objets visibles sont plus près qu'ils ne le paraissent. Vous pourriez vous tromper dans l'appréciation de la distance qui vous sépare des usagers qui vous suivent, par exemple lors d'un changement de file. Il y a risque d'accident.

Vérifiez par conséquent que la distance réelle par rapport aux usagers qui vous suivent est toujours suffisante en jetant un coup d'œil par-dessus votre épaule.

Les rétroviseurs extérieurs sont asphériques et offrent de ce fait un champ de vision plus important.

Après le démarrage du véhicule, les rétroviseurs extérieurs sont chauffés automatiquement lorsque le chauffage de la lunette arrière est en marche et que la température extérieure est basse. La durée de chauffage est de 10 minutes au maximum.

- ① Vous pouvez également chauffer les rétroviseurs extérieurs manuellement en mettant le chauffage de la lunette arrière en marche.

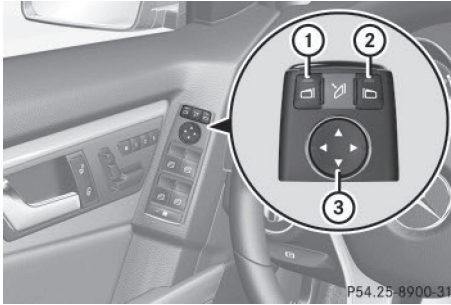

- ▶ Assurez-vous que la clé se trouve en position **1** ou **2** dans le contacteur d'allumage (▷ page 157).
- ▶ Appuyez sur la touche **①** pour sélectionner le rétroviseur gauche ou sur la touche **②** pour sélectionner le rétroviseur droit. Le voyant incorporé à la touche correspondante s'allume en rouge. Le voyant s'éteint au bout d'un certain temps. Tant qu'il est allumé, vous pouvez régler le rétroviseur extérieur correspondant avec la touche de réglage **③**.
- ▶ Appuyez sur le haut, le bas, le côté gauche ou le côté droit de la touche de réglage **③** jusqu'à ce que le rétroviseur soit réglé correctement. Veillez à avoir une bonne vue d'ensemble de la circulation.

### Rabattement et déploiement électriques des rétroviseurs extérieurs

Cette fonction est uniquement disponible sur les véhicules destinés au Canada.



- ▶ Assurez-vous que la clé se trouve en position **1** ou **2** dans le contacteur d'allumage (▷ page 157).
- ▶ Appuyez brièvement sur la touche **①**. Les 2 rétroviseurs extérieurs se rabattent ou se déploient.

**i** Veillez à ce que les rétroviseurs soient entièrement déployés. Sinon, ils pourraient vibrer pendant la marche.

**i** Si vous roulez à plus de 9 mph (15 km/h), vous ne pouvez pas rabattre les rétroviseurs extérieurs.

### Réinitialisation des rétroviseurs extérieurs

Cette fonction est uniquement disponible sur les véhicules destinés au Canada.

Lorsque la batterie a été débranchée ou déchargée, vous devez réinitialiser les rétroviseurs extérieurs. Sinon, les rétroviseurs extérieurs ne se rabattent pas même si la fonction « Rabattement des rétroviseurs extérieurs lors du verrouillage » est activée dans l'ordinateur de bord (▷ page 249).

- ▶ Assurez-vous que la clé se trouve en position **1** dans le contacteur d'allumage (▷ page 157).
- ▶ Appuyez brièvement sur la touche **①**.

### Rabattement et déploiement automatiques des rétroviseurs extérieurs

Cette fonction est uniquement disponible sur les véhicules destinés au Canada.

Lorsque la fonction « Rabattement des rétroviseurs extérieurs lors du verrouillage » est activée dans l'ordinateur de bord (▷ page 249),

- les rétroviseurs extérieurs sont rabattus automatiquement dès que vous verrouillez le véhicule de l'extérieur
- les rétroviseurs extérieurs sont déployés automatiquement dès que vous déverrouillez le véhicule et ouvrez la porte du conducteur ou du passager

- i** Les rétroviseurs extérieurs ne se déploient pas automatiquement s'ils ont préalablement été rabattus manuellement.

### Déboîtement des rétroviseurs extérieurs

Lorsqu'un rétroviseur extérieur a été déboîté violemment vers l'avant ou l'arrière, procédez de la manière suivante :

- ▶ **Véhicules sans rétroviseurs extérieurs rabattables électriquement :** remettez manuellement le rétroviseur extérieur dans sa position correcte.
- ▶ **Véhicules équipés de rétroviseurs extérieurs rabattables électriquement<sup>6</sup> :** appuyez sur la touche de rabattement des rétroviseurs et maintenez-la appuyée jusqu'à ce que vous entendiez un cliquetis suivi d'un claquement (▷ page 119). Le boîtier du rétroviseur est de nouveau encliqueté et vous pouvez régler le rétroviseur extérieur comme à l'accoutumée (▷ page 118).

Sièges, volant et rétroviseurs

### Rétroviseurs à commutation jour/nuit automatique

#### ATTENTION

En cas de bris du miroir d'un rétroviseur à commutation jour/nuit automatique, du liquide électrolytique peut s'échapper. Le liquide électrolytique est dangereux pour la santé et provoque des irritations. Il ne doit pas entrer en contact avec la peau, les yeux, les voies respiratoires ou les vêtements ni être ingéré. Il y a risque de blessure.

Si vous êtes entré en contact avec le liquide électrolytique, tenez compte des remarques suivantes :

- Si du liquide électrolytique entre en contact avec la peau, rincez immédiatement à l'eau.
- Si du liquide électrolytique entre en contact avec les yeux, rincez immédiatement et soigneusement à l'eau claire.
- En cas d'ingestion de liquide électrolytique, rincez immédiatement la bouche avec soin. Ne provoquez pas de vomissements.
- Si du liquide électrolytique est entré en contact avec la peau ou les yeux ou a été ingéré, consultez immédiatement un médecin.
- Changez immédiatement de vêtements s'ils ont été souillés par le liquide électrolytique.
- En cas de réaction allergique, consultez immédiatement un médecin.

Le rétroviseur intérieur et le rétroviseur extérieur côté conducteur passent automatiquement en position nuit lorsque

- le contact est mis et que
- la lumière incidente des projecteurs des véhicules qui suivent atteint le capteur qui se trouve dans le rétroviseur intérieur

Les rétroviseurs ne passent pas sur la position nuit lorsque la marche arrière est engagée ou que l'éclairage intérieur est allumé.

### Position « marche arrière » du rétroviseur extérieur côté passager

#### Réglage et mémorisation de la position « marche arrière » du rétroviseur extérieur côté passager

##### Par l'intermédiaire de la marche arrière

Vous pouvez régler le rétroviseur extérieur côté passager de manière à voir la roue arrière côté passager dès que vous engagez la

<sup>6</sup> Uniquement pour le Canada.



marche arrière. Vous pouvez mémoriser ce réglage.

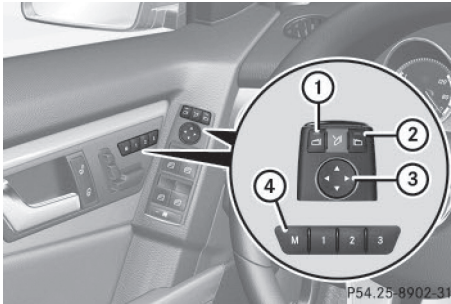

- ▶ Assurez-vous que le véhicule est à l'arrêt et que la clé se trouve en position **2** dans le contacteur d'allumage (▷ page 157).
- ▶ Appuyez sur la touche **(2)** de sélection du rétroviseur extérieur côté passager.
- ▶ Engagez la marche arrière.  
Le rétroviseur extérieur côté passager se met dans la position « marche arrière » telle qu'elle a été réglée précédemment.
- ▶ Réglez le rétroviseur extérieur avec la touche de réglage **(3)** de manière à voir la roue arrière et le bord du trottoir.  
La position « marche arrière » est mémorisée.
- i** Le rétroviseur extérieur côté passager revient en position de marche lorsque vous mettez la boîte de vitesses sur une autre position.

#### Avec la touche de mémorisation des réglages

Vous pouvez régler le rétroviseur extérieur côté passager de manière à voir la roue arrière côté passager dès que vous engagez la marche arrière. Vous pouvez mémoriser cette position à l'aide de la touche de mémorisation des réglages **M (4)**.

- ▶ Assurez-vous que la clé se trouve en position **2** dans le contacteur d'allumage (▷ page 157).
- ▶ Lorsque le rétroviseur extérieur côté passager est sélectionné, réglez le rétroviseur extérieur avec la touche de réglage **(3)**. La

roue arrière et le bord du trottoir doivent être visibles dans le rétroviseur.

- ▶ Appuyez sur la touche de mémorisation des réglages **M (4)**, puis appuyez sur n'importe quel côté de la touche de réglage **(3)** dans les 3 secondes qui suivent.  
Si le rétroviseur extérieur ne bouge pas, cela signifie que la position est mémorisée.
- ▶ Si le rétroviseur extérieur bouge, répétez la procédure.

#### Rappel de la position « marche arrière » du rétroviseur extérieur côté passager

- ▶ Tournez la clé en position **2** dans le contacteur d'allumage (▷ page 157).
- ▶ Sélectionnez le rétroviseur extérieur côté passager avec la touche **(2)**.
- ▶ Engagez la marche arrière.  
Le rétroviseur extérieur côté passager pivote jusqu'à la position « marche arrière » mémorisée.

Le rétroviseur extérieur côté passager revient à sa position initiale

- dès que vous roulez à plus de 9 mph (15 km/h)
- si vous appuyez sur la touche **(1)** de sélection du rétroviseur extérieur côté conducteur

#### Fonction Mémoires

##### Mémorisation des réglages

#### ⚠ ATTENTION

Si vous rappelez les réglages mémorisés côté conducteur pendant la marche, les mouvements que vous faites pour le réglage peuvent vous faire perdre le contrôle du véhicule. Il y a risque d'accident.

Rappelez les réglages mémorisés côté conducteur uniquement lorsque le véhicule est à l'arrêt.



**⚠ ATTENTION**

Lorsque la fonction Mémoires règle le siège ou le volant, vous et les autres occupants du véhicule, notamment les enfants, risquez d'être coincés. Il y a risque de blessure.

Veillez à ce que personne ne se trouve avec une partie de son corps dans l'espace de manœuvre du siège ou du volant pendant la procédure de réglage de la fonction Mémoires. Si quelqu'un est coincé, relâchez immédiatement la touche de position mémoire de la fonction Mémoires. La procédure de réglage s'arrête.

**⚠ ATTENTION**

Si des enfants activent la fonction Mémoires, il risquent de se coincer, notamment s'ils sont sans surveillance. Il y a risque de blessure.

Lorsque vous quittez le véhicule, prenez toujours la clé avec vous et verrouillez le véhicule. Ne laissez jamais des enfants sans surveillance à l'intérieur du véhicule.

La fonction Mémoires peut être exécutée à tout moment, même lorsque la clé ne se trouve pas dans le contacteur d'allumage, par exemple.

La fonction Mémoires vous permet de mémoriser jusqu'à 3 réglages différents, par exemple pour 3 personnes différentes.

Une position mémoire permet de mémoriser les réglages suivants :

- Position du siège, du dossier et de l'appuie-tête
- Côté conducteur : position du volant
- Côté conducteur : position du rétroviseur extérieur côté conducteur et côté passager



- ▶ Réglez le siège (> page 110).
- ▶ Du côté conducteur, réglez le volant (> page 116) et les rétroviseurs extérieurs (> page 118).
- ▶ Appuyez brièvement sur la touche de mémorisation des réglages **M**, puis appuyez sur une des touches de position mémoire **1**, **2** ou **3** dans les 3 secondes qui suivent. Les réglages sont mémorisés dans la position mémoire sélectionnée et un signal de confirmation retentit.

**Rappel des réglages mémorisés**

- ❗ Pour ramener le siège de la position couchette à une position mémorisée, ramenez d'abord le dossier à la verticale. Sinon, le siège pourrait être endommagé.
- ▶ Appuyez sur la touche de position mémoire **1**, **2** ou **3** jusqu'à ce que le siège, le volant et les rétroviseurs extérieurs aient repris les positions mémorisées.
- i Si vous relâchez la touche de position mémoire, les réglages sont immédiatement interrompus.

Informations utiles .....	124
Eclairage extérieur .....	124
Eclairage intérieur .....	130
Remplacement des ampoules .....	131
Essuie-glaces .....	135

### Informations utiles

**i** Cette notice d'utilisation décrit tous les modèles ainsi que l'ensemble des équipements de série et optionnels qui étaient disponibles pour votre véhicule au moment de la clôture de la rédaction de cette notice d'utilisation. Des divergences sont possibles selon les pays. Notez que votre véhicule n'est pas obligatoirement équipé de toutes les fonctions décrites. Cela vaut également pour les fonctions et systèmes importants pour la sécurité.

**i** Lisez les informations sur les ateliers qualifiés (▷ page 29).

### Eclairage extérieur

#### Remarques générales

Pour des raisons de sécurité, Mercedes-Benz vous recommande de rouler également avec l'éclairage allumé pendant la journée. Sur les véhicules destinés à certains pays, la commande de l'éclairage extérieur du véhicule peut différer en fonction de dispositions légales diverses ou pour des raisons de convenance.

#### Remarques relatives aux voyages à l'étranger

#### Réglage des feux de croisement sur la position symétrique

Vous devez passer à des feux de croisement symétriques dans les pays où le côté de circulation diffère de celui du pays d'immatriculation. Grâce à cette mesure, les usagers circulant en sens inverse ne seront pas éblouis. Lorsque les feux sont réglés en position symétrique, le bord de la voie n'est plus éclairé si loin et si haut.

Faites régler les projecteurs avant de franchir la frontière d'un de ces pays, le plus près possible de la frontière, par un atelier qualifié.

#### Réglage des feux de croisement sur la position asymétrique à votre retour

Une fois entré dans le pays, faites régler les projecteurs sur la position asymétrique par un atelier qualifié, et ce, le plus près possible de la frontière.

### Réglage de l'éclairage extérieur

#### Possibilités de réglage

Vous pouvez régler l'éclairage extérieur à l'aide

- du commutateur d'éclairage
- du commodo (▷ page 127)
- de l'ordinateur de bord (▷ page 246)

#### Commutateur d'éclairage

##### Utilisation

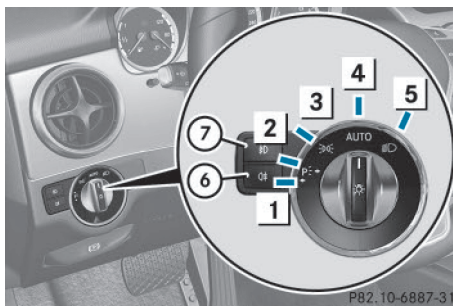

- 1** Feux de stationnement gauches
- 2** Feux de stationnement droits
- 3** Feux de position, éclairage de la plaque d'immatriculation et éclairage des instruments
- 4** **AUTO** Eclairage extérieur automatique commandé par le capteur de luminosité
- 5** Feux de croisement/feux de route
- 6** Feu antibrouillard arrière
- 7** Projecteurs antibrouillards (uniquement sur les véhicules équipés de projecteurs antibrouillards)

Si vous entendez un signal d'alerte lorsque vous quittez le véhicule, cela peut signifier que l'éclairage est allumé.

- ▶ Tournez le commutateur d'éclairage sur .

L'éclairage extérieur (à l'exception des feux de position/feux de stationnement) s'éteint automatiquement lorsque

- vous retirez la clé du contacteur d'allumage
- vous ouvrez la porte du conducteur alors que la clé se trouve en position **O** dans le contacteur d'allumage

### Eclairage extérieur automatique

#### ATTENTION

Lorsque le commutateur d'éclairage se trouve sur , les feux de croisement ne s'allument pas automatiquement en cas de brouillard, de chutes de neige ou d'intempéries pouvant gêner la visibilité (embruns, par exemple). Il y a risque d'accident.

Tournez le commutateur d'éclairage sur .

L'éclairage extérieur automatique est une fonction conçue uniquement pour vous aider. Vous êtes responsable de l'éclairage de votre véhicule.

Le commutateur d'éclairage est réglé par défaut sur . L'éclairage s'allume et s'éteint automatiquement en fonction de la luminosité ambiante (exception : en cas d'intempéries pouvant gêner la visibilité, telles que brouillard, chutes de neige ou embruns).

- Clé en position **1** dans le contacteur d'allumage : les feux de position s'allument ou s'éteignent automatiquement en fonction de la luminosité ambiante.
- Si vous avez activé la fonction « Eclairage de jour » par l'intermédiaire de l'ordinateur de bord, l'éclairage de jour ou les feux de position et les feux de croisement s'allument ou s'éteignent automatiquement en fonction de la luminosité ambiante lorsque le moteur tourne.

- ▶ **Allumage de l'éclairage extérieur automatique :** tournez le commutateur d'éclairage sur .

#### Uniquement pour le Canada :

L'éclairage de jour permet aux autres usagers de mieux repérer votre véhicule pendant la journée. Au Canada, la fonction « Eclairage de jour » est prescrite par la loi. Par conséquent, vous ne pouvez pas la désactiver.



Lorsque le moteur tourne et que le véhicule est à l'arrêt, l'éclairage de jour ou les feux de croisement s'éteignent au bout de 3 minutes lorsque vous mettez le levier sélecteur sur **P** à partir d'une position de marche.

Lorsque le moteur tourne, que le véhicule est à l'arrêt et que la luminosité ambiante est forte, l'éclairage de jour et les feux de position s'allument lorsque vous tournez le commutateur d'éclairage sur .

Lorsque le moteur tourne et que vous tournez le commutateur d'éclairage sur , le réglage manuel a priorité sur l'éclairage de jour.

#### Uniquement pour les Etats-Unis :

L'éclairage de jour permet aux autres usagers de mieux repérer votre véhicule pendant la journée. Pour cela, vous devez avoir activé la fonction « Eclairage de jour » par l'intermédiaire de l'ordinateur de bord (> page 246).

Lorsque le moteur tourne et que vous tournez le commutateur d'éclairage sur  ou sur , le réglage manuel a priorité sur l'éclairage de jour.



#### Feux de croisement

#### ATTENTION

Lorsque le commutateur d'éclairage se trouve sur , les feux de croisement ne s'allument pas automatiquement en cas de brouillard, de chutes de neige ou d'intempéries pouvant gêner la visibilité (embruns, par exemple). Il y a risque d'accident.





Tournez le commutateur d'éclairage sur .

Les feux de position et les feux de croisement s'allument lorsque le contact est mis et que le commutateur d'éclairage se trouve sur  même si le capteur de luminosité n'est pas en mesure de reconnaître l'obscurité. Cela est particulièrement utile en cas de brouillard ou de précipitations.

- ▶ **Allumage des feux de croisement:** tournez la clé en position **2** dans le contacteur d'allumage ou démarrez le moteur.
- ▶ Tournez le commutateur d'éclairage sur . Le voyant vert  qui se trouve sur le combiné d'instruments s'allume.

### Eclairage antibrouillard





En cas de brouillard ou de précipitations, l'éclairage antibrouillard améliore la visibilité et permet aux autres usagers de mieux repérer votre véhicule. Il peut être utilisé en combinaison avec les feux de position ou avec les feux de position et les feux de croisement.

- ▶ **Allumage des projecteurs antibrouillards:** tournez la clé en position **2** dans le contacteur d'allumage ou démarrez le moteur.
- ▶ Tournez le commutateur d'éclairage sur  ou sur **AUTO**.
- ▶ Appuyez sur la touche . Le voyant vert  qui se trouve sur le combiné d'instruments s'allume.
- ▶ **Extinction des projecteurs antibrouillards:** appuyez sur la touche . Le voyant vert  qui se trouve sur le combiné d'instruments s'éteint.





Seuls les véhicules équipés de projecteurs antibrouillards sont dotés de la fonction Eclairage antibrouillard.

### Feu antibrouillard arrière



Le feu antibrouillard arrière permet aux autres usagers de mieux repérer votre véhicule en cas de brouillard épais. Tenez compte des dispositions relatives à l'utilisation du feu antibrouillard arrière en vigueur dans le pays où vous vous trouvez.

- ▶ **Allumage du feu antibrouillard arrière:** tournez la clé en position **2** dans le contacteur d'allumage ou démarrez le moteur.
- ▶ Tournez le commutateur d'éclairage sur  ou sur **AUTO**.
- ▶ Appuyez sur la touche . Le voyant orange  qui se trouve sur le combiné d'instruments s'allume.
- ▶ **Extinction du feu antibrouillard arrière:** appuyez sur la touche . Le voyant orange  qui se trouve sur le combiné d'instruments s'éteint.

### Feux de position

- ▶ Si la batterie se décharge fortement, les feux de position et les feux de stationnement s'éteignent automatiquement afin d'assurer le prochain démarrage du moteur. Immobilisez toujours le véhicule dans un lieu sûr et suffisamment éclairé, conformément aux dispositions légales. Evitez d'utiliser les feux de position  pendant plusieurs heures. Si possible, allumez les feux de stationnement droits  ou gauches .
- ▶ **Allumage:** tournez le commutateur d'éclairage sur . Le voyant vert qui se trouve sur le combiné d'instruments s'allume.

### Feux de stationnement

- Lorsque vous allumez les feux de stationnement, l'éclairage du véhicule s'allume du côté correspondant.
- ▶ **Allumage des feux de stationnement:** aucune clé n'est introduite dans le contacteur d'allumage ou la clé se trouve en position **0**.
- ▶ Tournez le commutateur d'éclairage sur  (côté gauche du véhicule) ou sur  (côté droit du véhicule).

## Commodo

## Clignotants

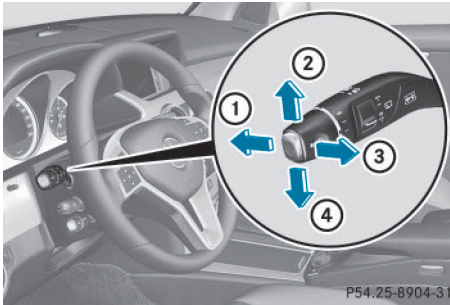

- ① Feux de route
- ② Clignotants droits
- ③ Appel de phares
- ④ Clignotants gauches

- ▶ **Clignotement bref:** actionnez brièvement le commodo dans le sens de la flèche ② ou de la flèche ④ jusqu'au point de résistance. Les clignotants correspondants s'allument 3 fois.
- ▶ **Clignotement continu:** actionnez le commodo dans le sens de la flèche ② ou de la flèche ④ au-delà du point de résistance.

## Feux de route

- ▶ **Allumage des feux de route:** tournez la clé en position **2** dans le contacteur d'allumage ou démarrez le moteur.
- ▶ Tournez le commutateur d'éclairage sur ou sur **AUTO**.
- ▶ Actionnez le commodo dans le sens de la flèche ① au-delà du point de résistance. Sur la position **AUTO**, les feux de route s'allument uniquement dans l'obscurité et lorsque le moteur tourne.

Lorsque les feux de route sont allumés, le voyant qui se trouve sur le combiné d'instruments s'allume.

- ▶ **Extinction des feux de route:** tirez le commodo pour le ramener dans sa position initiale. Le voyant qui se trouve sur le combiné d'instruments s'éteint.

## Appel de phares

- ▶ **Activation:** tournez la clé en position **1** ou **2** dans le contacteur d'allumage ou démarrez le moteur.
- ▶ Actionnez le commodo dans le sens de la flèche ③.

## Feux de détresse



Les feux de détresse s'allument automatiquement lorsque

- un airbag a été déclenché ou
- vous freinez fortement pour arrêter le véhicule, alors que vous roulez à plus de 45 mph (70 km/h)
- ▶ **Allumage des feux de détresse:** appuyez sur la touche ①. Tous les clignotants s'allument. Si vous allumez les clignotants d'un côté du véhicule par l'intermédiaire du commodo, seuls les clignotants de ce côté du véhicule clignotent.
- ▶ **Extinction des feux de détresse:** appuyez sur la touche ①.



Les feux de détresse s'éteignent automatiquement lorsque, après un freinage à fond, le véhicule atteint à nouveau une vitesse supérieure à 6 mph (10 km/h).

**i** Les feux de détresse peuvent également être allumés lorsque le contact est coupé.

### Lave-phares

Les projecteurs sont nettoyés automatiquement lorsque vous actionnez 5 fois la fonction de balayage avec amenée d'eau (▷ page 135) alors que l'éclairage est allumé et que le moteur tourne. Le dispositif est réinitialisé et le compteur est remis à zéro au moment où vous coupez le contact.

### Eclairage actif dans les virages

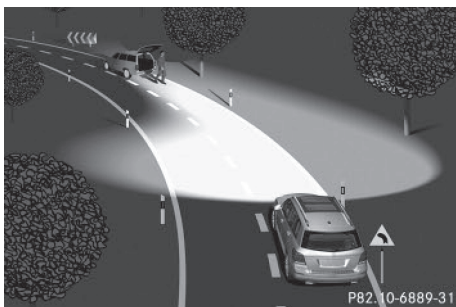

Dans le cas de l'éclairage actif dans les virages, les projecteurs suivent les mouvements de braquage. Les zones importantes continuent d'être éclairées pendant la marche. Piétons, cyclistes et animaux peuvent ainsi être repérés plus tôt.

**Actif :** lorsque l'éclairage est allumé.

### Eclairage d'intersection

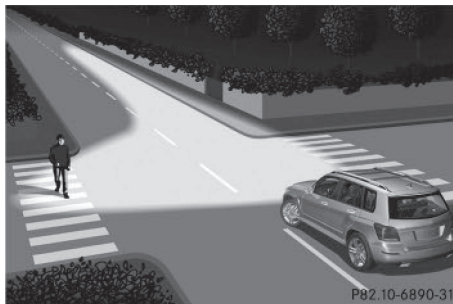

L'éclairage d'intersection augmente considérablement l'angle d'éclairage de la portion de route dans laquelle le véhicule s'engage et permet ainsi de mieux repérer les virages serrés, par exemple. L'éclairage d'intersection peut uniquement être activé lorsque les feux de croisement sont allumés.

#### Actif :

- Si vous allumez les clignotants ou tournez le volant alors que vous roulez à moins de 25 mph (40 km/h).
- Si vous tournez le volant alors que vous roulez entre 25 mph (40 km/h) et 45 mph (70 km/h).

L'éclairage d'intersection peut encore rester allumé pendant 3 minutes au maximum, mais s'éteint ensuite automatiquement.

### Assistant adaptatif des feux de route

#### Remarques générales

Cette fonction vous permet de commuter automatiquement entre les feux de croisement et les feux de route. Le système détecte l'éclairage des véhicules qui arrivent en sens inverse ou qui vous précèdent et passe alors des feux de route aux feux de croisement.

Le système adapte automatiquement le site des feux de croisement en fonction de la distance par rapport aux autres véhicules. Lorsque le système ne détecte plus aucun autre véhicule, il passe de nouveau aux feux de route.



Le capteur optique du système se trouve derrière le pare-brise, au niveau de l'unité de commande au plafonnier.



### Consignes de sécurité importantes

#### ATTENTION

L'assistant adaptatif des feux de route ne tient pas compte des usagers

- qui n'ont pas d'éclairage propre, tels que les piétons
- dont l'éclairage est faible, tels que les cyclistes
- dont l'éclairage est masqué, par une glissière de sécurité, par exemple

Dans de très rares cas, l'assistant adaptatif des feux de route peut ne pas détecter ou détecter trop tard les usagers équipés d'un éclairage propre. Les feux de route automatiques ne sont alors pas désactivés (ou activés) dans ces situations ou dans des situation similaires. Il y a risque d'accident.

Soyez toujours attentif aux conditions de circulation et éteignez les feux de route à temps.

L'assistant adaptatif des feux de route ne peut pas tenir compte des conditions routières et météorologiques ni des conditions de circulation. L'assistant adaptatif des feux de route est uniquement un système d'aide. Vous êtes responsable de l'éclairage correct

du véhicule en fonction de la luminosité et des conditions de visibilité ambiantes ainsi que des conditions de circulation.

La détection peut notamment être limitée

- lorsque les conditions de visibilité sont mauvaises (en cas de brouillard, de forte pluie ou de chutes de neige, par exemple)
- lorsque les capteurs sont encrassés ou masqués

### Activation et désactivation de l'assistant adaptatif des feux de route

- ▶ **Activation :** tournez le commutateur d'éclairage sur **AUTO**.
- ▶ Actionnez le commodo dans le sens de la flèche ① au-delà du point de résistance (> page 127).

Lorsque le capteur de luminosité allume les feux de croisement dans l'obscurité, le voyant  qui se trouve sur le visuel multifonction s'allume.

Lorsque vous roulez à plus de 28 mph (45 km/h) environ :

Le site des projecteurs est réglé automatiquement en fonction de la distance par rapport aux autres usagers.

Lorsque vous roulez à plus de 35 mph (55 km/h) environ et qu'aucun autre usager n'est détecté :

Les feux de route s'allument automatiquement. Le voyant  qui se trouve sur le combiné d'instruments s'allume également.

Dès que vous roulez à moins de 30 mph (45 km/h) environ ou lorsque d'autres usagers sont détectés ou que la route est suffisamment éclairée :

Les feux de route s'éteignent automatiquement. Le voyant  qui se trouve sur le combiné d'instruments s'éteint. Le voyant

 qui se trouve sur le visuel multifonction reste allumé.

► **Désactivation** : tirez le commodo pour le ramener dans sa position initiale.

Le voyant  qui se trouve sur le visuel multifonction s'éteint.

### Désembuage des projecteurs à l'intérieur



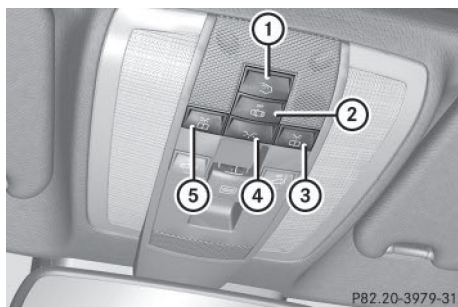

Dans certaines conditions climatiques et physiques, de l'humidité peut se former à l'intérieur des projecteurs. Cette humidité ne perturbe pas le fonctionnement des projecteurs.

### Éclairage intérieur

#### Vue d'ensemble de l'éclairage intérieur



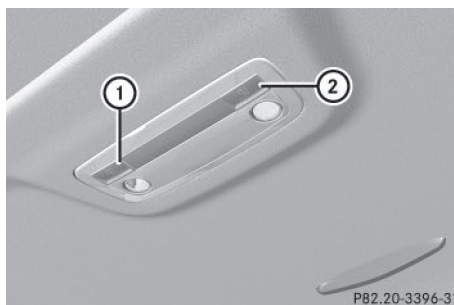

Unité de commande au plafonnier avant

- ①  Allumage et extinction de l'éclairage intérieur arrière
- ②  Activation et désactivation de la commande automatique de l'éclairage intérieur
- ③  Allumage et extinction du spot de lecture avant droit
- ④  Allumage et extinction de l'éclairage intérieur avant
- ⑤  Allumage et extinction du spot de lecture avant gauche



Unité de commande au plafonnier arrière

- ①  Allumage et extinction du spot de lecture droit
- ②  Allumage et extinction du spot de lecture gauche

### Commande de l'éclairage intérieur

#### Remarques générales

Les fonctions d'éclairage intérieur sont désactivées automatiquement au bout d'un certain temps, sauf lorsque la clé se trouve en position **2** dans le contacteur d'allumage, afin d'éviter que la batterie de votre véhicule ne se décharge.

#### Commande automatique de l'éclairage intérieur

► **Activation et désactivation** : appuyez sur la touche .

Lorsque la commande automatique de l'éclairage intérieur est activée, la touche arrive à fleur de l'unité de commande au plafonnier.

L'éclairage intérieur s'allume automatiquement au moment où

- vous déverrouillez le véhicule ou
- vous ouvrez une porte ou
- vous retirez la clé du contacteur d'allumage

L'éclairage intérieur est activé pendant un certain temps après que vous avez retiré la clé du contacteur d'allumage. Cette extinction temporisée peut être activée par l'inter-

médiaire de l'ordinateur de bord (▷ page 248).

### Commande manuelle de l'éclairage intérieur

- ▶ **Allumage et extinction de l'éclairage intérieur avant** : appuyez sur la touche .
- ▶ **Allumage et extinction de l'éclairage intérieur arrière** : appuyez sur la touche .
- ▶ **Allumage et extinction des spots de lecture** : appuyez sur la touche .

### Eclairage de secours actif en cas d'accident

L'éclairage intérieur s'allume automatiquement en cas d'accident.

- ▶ **Extinction de l'éclairage de secours actif en cas d'accident** : appuyez sur la touche des feux de détresse.

ou

- ▶ Verrouillez le véhicule avec la clé, puis déverrouillez-le.

## Remplacement des ampoules

### Consignes de sécurité importantes

#### Ampoules au xénon

#### DANGER

Les ampoules au xénon sont alimentées par une tension très élevée. Si vous touchez les contacts électriques des ampoules au xénon lorsque vous enlevez le couvercle des feux, vous pouvez recevoir une décharge électrique. Il y a danger de mort.

Ne touchez jamais les composants ou les contacts électriques des ampoules au xénon. Confiez toujours les interventions sur les ampoules au xénon à un atelier qualifié.

Vous pouvez reconnaître que votre véhicule est équipé d'ampoules au xénon au détail suivant : lors du démarrage du moteur, le faisceau lumineux des ampoules au xénon se déplace du haut vers le bas, puis à nouveau vers le haut. Pour cela, l'éclairage doit être allumé avant le démarrage du moteur.

L'éclairage et la signalisation jouent un rôle essentiel dans la sécurité du véhicule. Veillez par conséquent à ce que toutes les ampoules soient toujours en bon état. Faites contrôler régulièrement le réglage des projecteurs.

#### Autres ampoules

#### ATTENTION

Les ampoules, feux et fiches peuvent devenir brûlants pendant leur utilisation. Lorsque vous remplacez une ampoule, vous risquez de vous brûler au contact de ces composants. Il y a risque de blessure.

Laissez ces composants refroidir avant de remplacer une ampoule.

N'utilisez pas d'ampoules tombées à terre ou dont le verre est rayé.

L'ampoule risque d'éclater lorsque

- vous la touchez
- elle est très chaude
- vous la laissez tomber
- vous la rayez ou la fêlez

Ne montez les ampoules que dans des feux hermétiques adaptés. Utilisez uniquement des ampoules de rechange de même type et de la tension requise.

Les taches sur le verre des ampoules diminuent leur durée de vie. Ne saisissez pas l'ampoule à mains nues. Si nécessaire, nettoyez l'ampoule avec de l'alcool lorsqu'elle est froide et essuyez-la avec un chiffon non pelucheux.

Protégez les ampoules de l'humidité lorsqu'elles sont allumées. Ne mettez pas les ampoules en contact avec un liquide.

Les ampoules au xénon ne sont pas les seules ampoules que vous ne pouvez pas remplacer

vous-même. Ne remplacez que les ampoules indiquées (▷ page 132). Faites remplacer les ampoules que vous ne pouvez pas remplacer vous-même par un atelier qualifié.

Si vous avez besoin d'aide pour le remplacement des ampoules, adressez-vous à un atelier qualifié.

Si l'ampoule neuve ne s'allume pas non plus, rendez-vous dans un atelier qualifié.

L'éclairage et la signalisation jouent un rôle essentiel dans la sécurité du véhicule. Veillez par conséquent à ce que toutes les ampoules soient toujours en bon état. Faites contrôler régulièrement le réglage des projecteurs.

### Vue d'ensemble du remplacement des ampoules - types d'ampoules

Vous pouvez remplacer les ampoules des feux suivants. Vous trouverez les indications relatives aux types d'ampoules dans la légende.



Projecteur halogène

- ① Feu de croisement : H7 55 W
- ② Feu de route/feu de position/feu de stationnement : H15 55 W/15 W
- ③ Clignotant : PWY 24 W

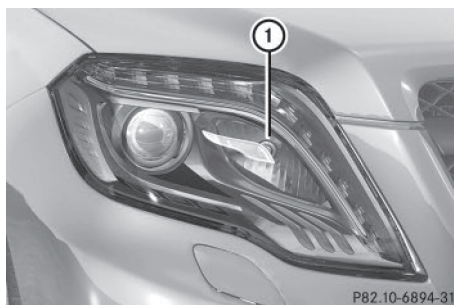

Véhicules équipés de projecteurs bi-xénon

- ① Eclairage d'intersection : H7 55 W

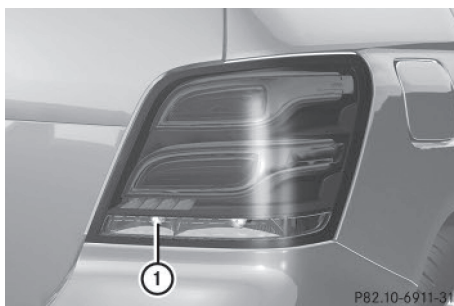

- ① Feu de recul : W 16 W

### Remplacement des ampoules avant

#### Feux de croisement (projecteurs halogènes)

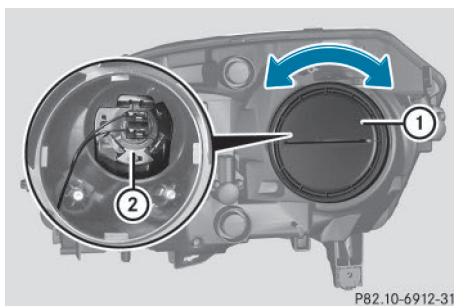

- ▶ Eteignez le système d'éclairage.
- ▶ Ouvrez le capot.
- ▶ Tournez le couvercle ① dans le sens inverse des aiguilles d'une montre, puis enlevez-le.

- ▶ Poussez l'ampoule vers le haut en la saisissant par la douille, déverrouillez-la et retirez-la de la douille ②.
- ▶ Introduisez l'ampoule neuve en haut dans la douille ②, poussez-la vers le bas et verrouillez-la.
- ▶ Mettez le couvercle ① en place et tournez-le dans le sens des aiguilles d'une montre jusqu'à encliquetage.

### Feux de route/feux de stationnement et de position (projecteurs halogènes)

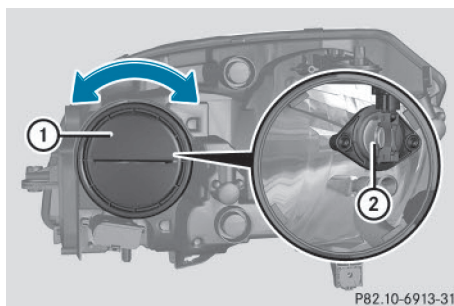

- ▶ Eteignez le système d'éclairage.
- ▶ Ouvrez le capot.
- ▶ Tournez le couvercle ① dans le sens inverse des aiguilles d'une montre, puis enlevez-le.
- ▶ Tournez l'ampoule dans le sens inverse des aiguilles d'une montre, puis enlevez-la.
- ▶ Introduisez l'ampoule neuve dans la douille ② et tournez-la dans le sens des aiguilles d'une montre.
- ▶ Mettez le couvercle ① en place et tournez-le dans le sens des aiguilles d'une montre.

### Eclairage d'intersection (projecteurs bi-xénon)

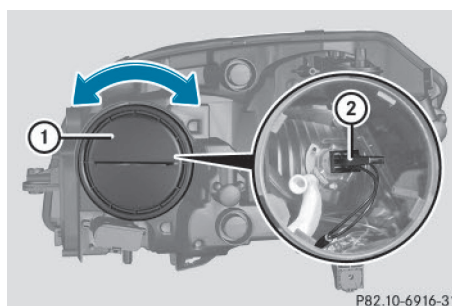

- ▶ Eteignez le système d'éclairage.
- ▶ Ouvrez le capot.
- ▶ Tournez le couvercle ① dans le sens inverse des aiguilles d'une montre, puis enlevez-le.
- ▶ Soulevez la poignée de la douille ② jusqu'à ce que la douille ② soit déverrouillée.
- ▶ Retirez la douille ②.
- ▶ Retirez l'ampoule de la douille ②.
- ▶ Mettez l'ampoule neuve en place dans la douille ②.
- ▶ Mettez la douille ② en place par le haut et appuyez dessus jusqu'à encliquetage.
- ▶ Mettez le couvercle ① en place et tournez-le dans le sens des aiguilles d'une montre.

### Clignotants

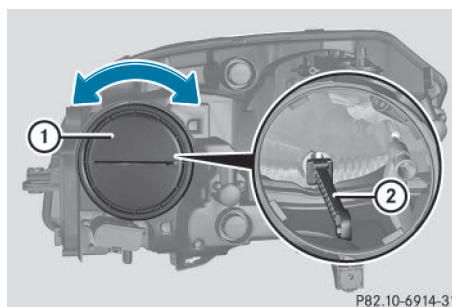

- ▶ Eteignez le système d'éclairage.
- ▶ Ouvrez le capot.



- ▶ Tournez le couvercle ① dans le sens inverse des aiguilles d'une montre, puis enlevez-le.
- ▶ Saisissez par l'arrière le levier de l'extension de la languette de préhension ②, puis retirez celle-ci en la maintenant bien droite.
- ▶ Retirez l'ampoule de l'extension de la languette de préhension ②.
- ▶ Mettez l'ampoule neuve en place dans l'extension de la languette de préhension ②.

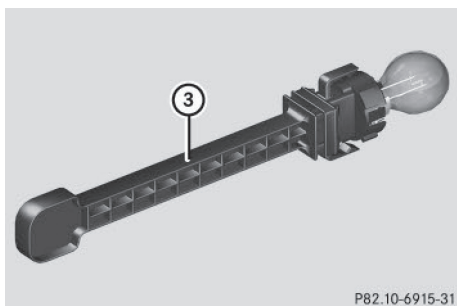

P82.10-6915-31

- ▶ Remettez l'extension de la languette de préhension ② en place avec la glissière ③ orientée vers le bas (partie large).

### Remplacement des ampoules arrière

#### Ouverture et fermeture de la garniture latérale

Avant de pouvoir remplacer les ampoules des blocs optiques arrière, vous devez ouvrir la garniture latérale du compartiment de chargement.

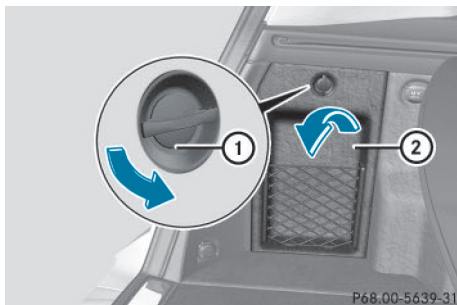

P68.00-5639-31

Garniture latérale gauche

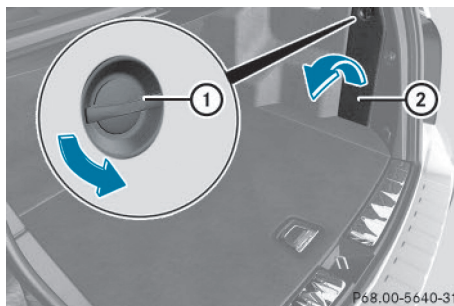

P68.00-5640-31

Garniture latérale droite

- ▶ **Ouverture:** tournez le bouton de déverrouillage ① de 90° dans le sens de la flèche et retirez la garniture latérale ②.
- ▶ **Fermeture:** mettez la garniture latérale ② en place et tournez le bouton de déverrouillage ① de 90° dans le sens opposé à celui de la flèche.

#### Feux arrière

- ▶ Eteignez le système d'éclairage.
- ▶ Ouvrez le compartiment de chargement.
- ▶ Ouvrez la garniture latérale (> page 134).

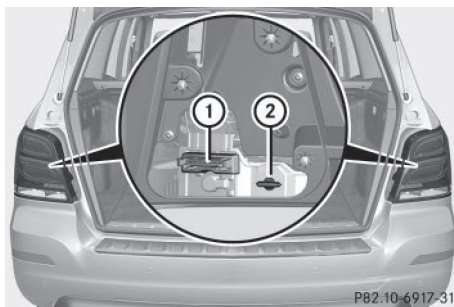

P82.10-6917-31

- ▶ Débranchez la fiche ①.
- ▶ Tournez la vis papillon ② de 90° dans le sens inverse des aiguilles d'une montre, puis retirez la porte-ampoule.

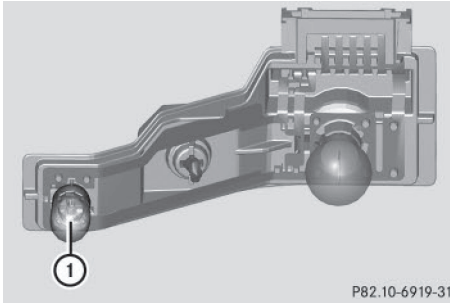

- ▶ **Feu de recul ①**: retirez l'ampoule du porte-ampoule.
- ▶ Mettez l'ampoule neuve en place dans le porte-ampoule.
- ▶ Remettez le porte-ampoule en place.
- ▶ Tournez la vis papillon de 90° dans le sens des aiguilles d'une montre.
- ▶ Branchez la fiche.
- ▶ Fermez la garniture latérale (▷ page 134).

## Essuie-glaces

### Mise en marche et arrêt des essuie-glaces

**!** N'utilisez pas les essuie-glaces lorsque le pare-brise est sec car cela risque d'endommager les balais d'essuie-glace. En outre, la poussière qui s'est accumulée sur le pare-brise risquerait de le rayer en cas de balayage à sec.

Si vous devez mettre en marche les essuie-glaces par temps sec, effectuez un cycle de balayage avec amenée d'eau.

**!** Si les essuies-glaces laissent des stries sur le pare-brise après que le véhicule est passé dans une station de lavage, il se peut que de la cire ou d'autres dépôts se trouvent sur le pare-brise. Après un passage dans une station de lavage automatique, nettoyez le pare-brise en activant le balayage avec amenée d'eau.

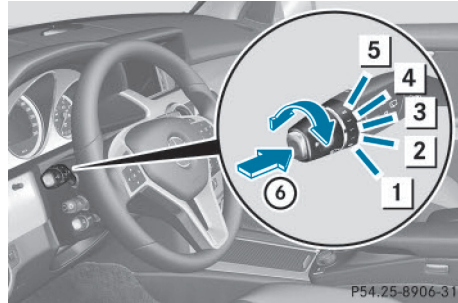

### Commodo

- 1 0 Arrêt
- 2 ... Balayage intermittent lent (faible sensibilité du capteur de pluie)
- 3 .... Balayage intermittent rapide (sensibilité élevée du capteur de pluie)
- 4 — Balayage continu lent
- 5 == Balayage continu rapide
- 6 Balayage unique / balayage avec amenée d'eau

- ▶ Mettez le contact.
- ▶ Tournez le commodo sur la position correspondante.

**!** Véhicules équipés d'un capteur de pluie: lorsque le pare-brise est encrassé par temps sec, les essuie-glaces peuvent se mettre en marche de façon intempestive. Dès lors, les raclettes des balais d'essuie-glace ou le pare-brise pourraient être endommagés.

Par conséquent, ne mettez pas les essuie-glaces en marche par temps sec.





Les vitres ne sont plus nettoyées correctement lorsque les balais d'essuie-glace sont usés. Dès lors, vous n'êtes plus en mesure d'évaluer les conditions de circulation.

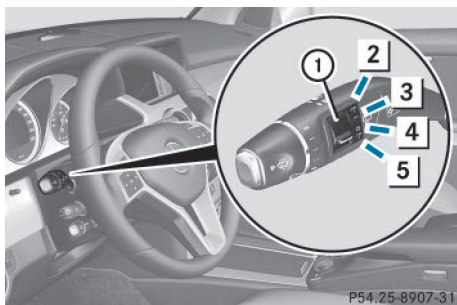

### Mise en marche et arrêt de l'essuie-glace arrière



Commodo

- ①  Contacteur
- ②  Balayage avec amenée d'eau
- ③  Mise en marche du balayage intermittent
- ④  0 Arrêt du balayage intermittent
- ⑤  Balayage avec amenée d'eau

- ▶ Tournez la clé en position **1** ou **2** dans le contacteur d'allumage (▷ page 157).
- ▶ Tournez le commutateur ① intégré au commodo sur la position correspondante. Un symbole apparaît dans le graphique du système d'aide sur le combiné d'instruments lorsque l'essuie-glace arrière est en marche.

### Remplacement des balais d'essuie-glace

#### Consignes de sécurité importantes

#### ATTENTION

Si les essuie-glaces se mettent en marche lors du remplacement des balais d'essuie-glace, vous risquez d'être coincé par le bras d'essuie-glace. Il y a risque de blessure.

Veillez à toujours arrêter les essuie-glaces et couper le contact avant de remplacer les balais d'essuie-glace.

**!** N'ouvrez en aucun cas le capot/hayon tant qu'un bras d'essuie-glace est écarté du pare-brise/de la lunette arrière.

Ne rabattez en aucun cas le bras d'essuie-glace sur le pare-brise/la lunette arrière tant qu'un balai d'essuie-glace n'est pas monté.

Tenez le bras d'essuie-glace lorsque vous remplacez le balai d'essuie-glace. Si vous relâchez le bras d'essuie-glace alors qu'aucun balai d'essuie-glace n'est monté et qu'il retombe sur le pare-brise/la lunette arrière, la vitre peut être endommagée par le choc.

Mercedes-Benz vous recommande de confier le changement des balais d'essuie-glace à un atelier qualifié.

**!** Saisissez les essuie-glaces uniquement par la fixation qui se trouve sur le bras d'essuie-glace afin de ne pas endommager les balais d'essuie-glace.

### Remplacement des balais d'essuie-glace du pare-brise

#### Dépose des balais d'essuie-glace

- ▶ Retirez la clé du contacteur d'allumage ou ramenez-la en position **0** (KEYLESS-GO) (▷ page 157).
- ▶ Ecartez le bras d'essuie-glace du pare-brise jusqu'à encliquetage.

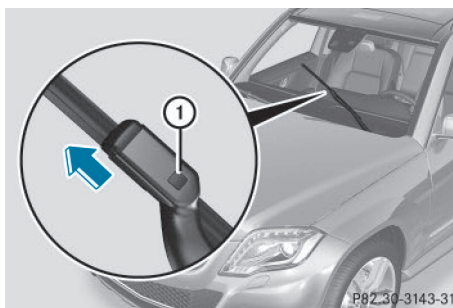

- ▶ Appuyez fermement sur le bouton de déverrouillage ① et dégagez le balai d'essuie-glace du bras en le tirant par le haut dans le sens de la flèche.

**Pose des balais d'essuie-glace**

- ▶ Mettez le balai neuf en place dans le support qui se trouve sur le bras et insérez-le dans le sens opposé à celui de la flèche. Le balai d'essuie-glace s'encliquette de manière audible.
- ▶ Vérifiez que le balai est bien fixé.
- ▶ Rabattez le bras d'essuie-glace sur le pare-brise.

- ▶ Placez le balai ② de manière à ce qu'il soit parallèle au bras d'essuie-glace ①.
- ▶ Rabattez le bras d'essuie-glace ① sur la lunette arrière.

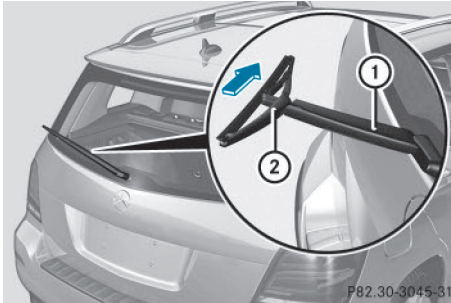
**Remplacement du balai d'essuie-glace arrière****Dépose du balai d'essuie-glace**

- ▶ Retirez la clé du contacteur d'allumage.
- ▶ Ecartez le bras d'essuie-glace ① de la lunette arrière jusqu'à encliquetage.
- ▶ Placez le balai d'essuie-glace ② de manière à ce qu'il soit perpendiculaire au bras ①.
- ▶ Tenez le bras d'essuie-glace ① et poussez le balai ② dans le sens de la flèche jusqu'à ce qu'il se décroche du bras.
- ▶ Déposez le balai d'essuie-glace ②.

**Pose du balai d'essuie-glace**

- ▶ Placez le balai neuf ② sur le bras d'essuie-glace ①.
- ▶ Tenez le bras d'essuie-glace ① et poussez le balai ② dans le sens opposé à celui de la flèche jusqu'à encliquetage.
- ▶ Vérifiez que le balai ② est bien fixé.

## Problèmes relatifs aux essuie-glaces

Problèmes	Causes et conséquences possibles et ► Solutions
L'essuie-glace est bloqué.	<p>Des feuilles ou de la neige bloquent le mouvement de l'essuie-glace. Le moteur des essuie-glaces s'est arrêté.</p> <ul style="list-style-type: none"> <li>► Pour des raisons de sécurité, retirez la clé du contacteur d'allumage.</li> </ul> <p>ou</p> <ul style="list-style-type: none"> <li>► Coupez le moteur avec la touche de démarrage et d'arrêt et ouvrez la porte du conducteur.</li> <li>► Éliminez la cause du blocage.</li> <li>► Remettez l'essuie-glace en marche.</li> </ul>
L'essuie-glace ne fonctionne plus.	<p>Le moteur des essuie-glaces est défectueux.</p> <ul style="list-style-type: none"> <li>► Tournez le commodo sur une autre vitesse de balayage.</li> <li>► Faites contrôler l'essuie-glace par un atelier qualifié.</li> </ul>
Le liquide de lave-glace qui sort des gicleurs n'est plus projeté au centre du pare-brise.	<p>Les gicleurs se sont déplacés.</p> <ul style="list-style-type: none"> <li>► Faites régler les gicleurs par un atelier qualifié.</li> </ul>

<b>Informations utiles .....</b>	<b>140</b>
<b>Vue d'ensemble des systèmes de climatisation .....</b>	<b>140</b>
<b>Commande des systèmes de climatisation .....</b>	<b>145</b>
<b>Réglage des buses de ventilation ....</b>	<b>153</b>

### Informations utiles

- i** Cette notice d'utilisation décrit tous les modèles ainsi que l'ensemble des équipements de série et optionnels qui étaient disponibles pour votre véhicule au moment de la clôture de la rédaction de cette notice d'utilisation. Des divergences sont possibles selon les pays. Notez que votre véhicule n'est pas obligatoirement équipé de toutes les fonctions décrites. Cela vaut également pour les fonctions et systèmes importants pour la sécurité.
- i** Lisez les informations sur les ateliers qualifiés (▷ page 29).

### Vue d'ensemble des systèmes de climatisation

#### Consignes de sécurité importantes

Veillez respecter les réglages recommandés qui sont décrits dans les pages suivantes. Sinon, les vitres risquent de se couvrir de buée.

Pour que les vitres ne se couvrent pas de buée,

- n'arrêtez que brièvement la climatisation
- ne mettez le recyclage d'air en marche que pour une courte durée
- activez la fonction de refroidissement avec déshumidification de l'air
- activez si nécessaire la fonction de dégivrage du pare-brise pour une courte durée

Le système de climatisation régule la température ainsi que l'humidité de l'air dans l'habitacle et filtre l'air.

La climatisation est opérationnelle uniquement lorsque le moteur tourne. Elle fonctionne de manière optimale uniquement si les vitres latérales et le toit sont fermés.

Vous ne pouvez activer ou désactiver la fonction d'utilisation de la chaleur résiduelle que lorsque le contact est coupé (▷ page 152).

- i** Par temps chaud, ventilez le véhicule pendant un court instant, par exemple avec l'ouverture confort (▷ page 100). Cela accélère le refroidissement et la température souhaitée dans l'habitacle sera ainsi atteinte plus rapidement.
- i** Le filtre intégré retient la plus grande partie des particules de poussière et de suie et la totalité du pollen des fleurs. Il permet en outre de réduire les substances polluantes gazeuses contenues dans l'air et les odeurs. L'encrassement du filtre réduit la quantité d'air pouvant ventiler l'habitacle. Tenez compte de l'intervalle de remplacement du filtre qui est spécifié dans le carnet de maintenance. Etant donné que cet intervalle dépend des conditions environnementales (forte pollution de l'air, par exemple), il peut être plus court que celui spécifié dans le carnet de maintenance.

- i** Il se peut que la fonction de séchage du climatiseur s'active automatiquement une heure après que vous avez retiré la clé du contacteur d'allumage. Le véhicule est alors ventilé pendant 30 minutes.

## Unité de commande du climatiseur automatique THERMATIC 2 zones

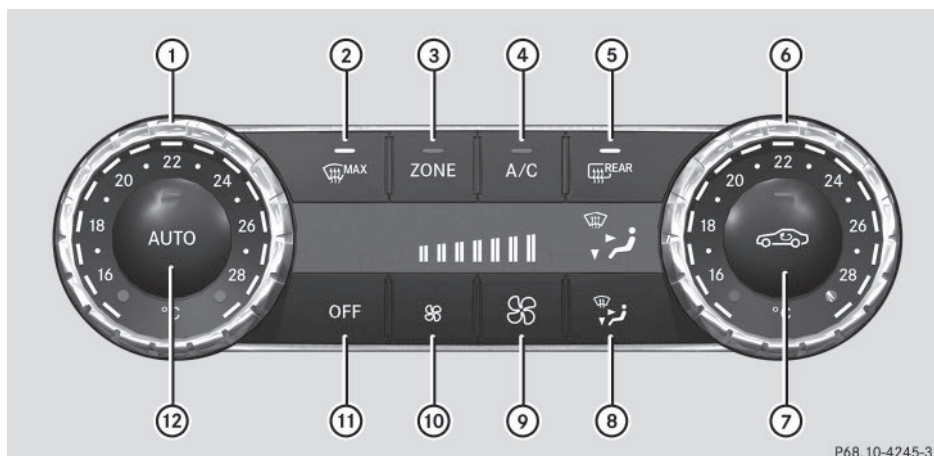

P68.10-4245-31

Uniquement pour le Canada

- ① Réglage de la température, côté gauche (▷ page 148)
- ② Dégivrage du pare-brise (▷ page 150)
- ③ Activation et désactivation de la fonction ZONE (▷ page 149)
- ④ Mise en marche et arrêt du refroidissement avec déshumidification de l'air (▷ page 146)
- ⑤ Mise en marche et arrêt du chauffage de la lunette arrière (▷ page 151)
- ⑥ Réglage de la température, côté droit (▷ page 148)
- ⑦ Mise en marche et arrêt du recyclage d'air (▷ page 152)
- ⑧ Réglage de la répartition d'air (▷ page 148)
- ⑨ Augmentation du débit d'air (▷ page 149)
- ⑩ Diminution du débit d'air (▷ page 149)
- ⑪ Mise en marche et arrêt de la climatisation (▷ page 145)
- ⑫ Régulation automatique de la climatisation (▷ page 147)

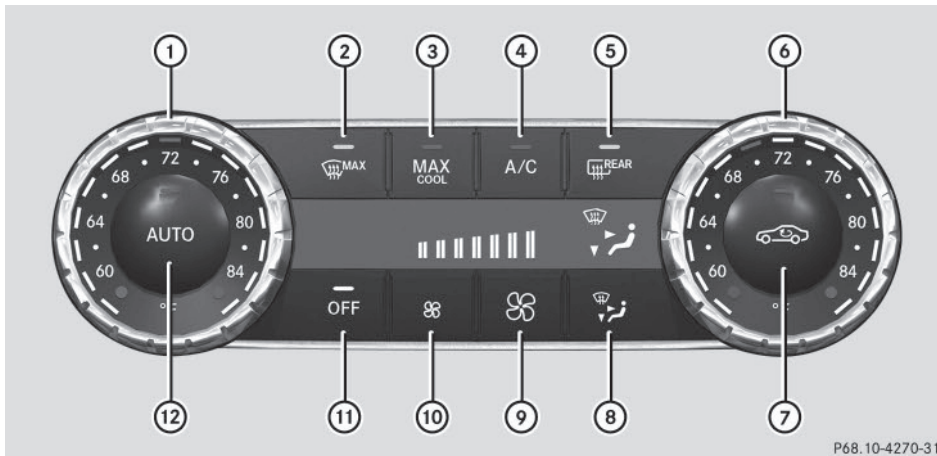

Uniquement pour les Etats-Unis

- ① Réglage de la température, côté gauche (▷ page 148)
- ② Dégivrage du pare-brise (▷ page 150)
- ③ Mise en marche et arrêt du refroidissement maximal MAX COOL (▷ page 150)
- ④ Mise en marche et arrêt du refroidissement avec déshumidification de l'air (▷ page 146)
- ⑤ Mise en marche et arrêt du chauffage de la lunette arrière (▷ page 151)
- ⑥ Réglage de la température, côté droit (▷ page 148)
- ⑦ Mise en marche et arrêt du recyclage d'air (▷ page 152)
- ⑧ Réglage de la répartition d'air (▷ page 148)
- ⑨ Augmentation du débit d'air (▷ page 149)
- ⑩ Diminution du débit d'air (▷ page 149)
- ⑪ Mise en marche et arrêt de la climatisation (▷ page 145)
- ⑫ Régulation automatique de la climatisation (▷ page 147)

### Informations relatives à l'utilisation du climatiseur automatique THERMATIC

#### Climatiseur automatique

Vous trouverez ci-après quelques remarques et recommandations pour utiliser le climatiseur automatique THERMATIC de manière optimale.

- Mettez la climatisation en marche à l'aide des touches **AUTO** et **A/C**. Les voyants incorporés aux touches **AUTO** et **A/C** s'allument.
- Réglez la température sur 72 °F (22 °C).
- N'utilisez la fonction de dégivrage du pare-brise que pour une courte durée, jusqu'à ce que le pare-brise soit dégagé.
- N'utilisez la fonction de recyclage d'air que pour une courte durée, par exemple en cas de mauvaises odeurs extérieures ou dans les tunnels. Sinon, les vitres pourraient se couvrir de buée étant donné qu'il n'y a pas d'apport d'air frais en mode de recyclage d'air.
- Utilisez la fonction « ZONE » pour reprendre pour le côté passager les réglages de température effectués côté conducteur. Le voyant incorporé à la touche **ZONE** s'éteint.



### **Fonction ECO de démarrage et d'arrêt automatiques du moteur**

---

Pendant l'arrêt automatique du moteur par l'intermédiaire de la fonction ECO de démarrage et d'arrêt automatiques du moteur, vous ne disposez que d'une puissance de climatisation réduite. Si vous avez besoin de toute la puissance de climatisation, vous pouvez désactiver la fonction ECO de démarrage et d'arrêt automatiques du moteur par l'intermédiaire de la touche ECO (▷ page 162).

## Unité de commande du climatiseur automatique THERMOTRONIC 3 zones

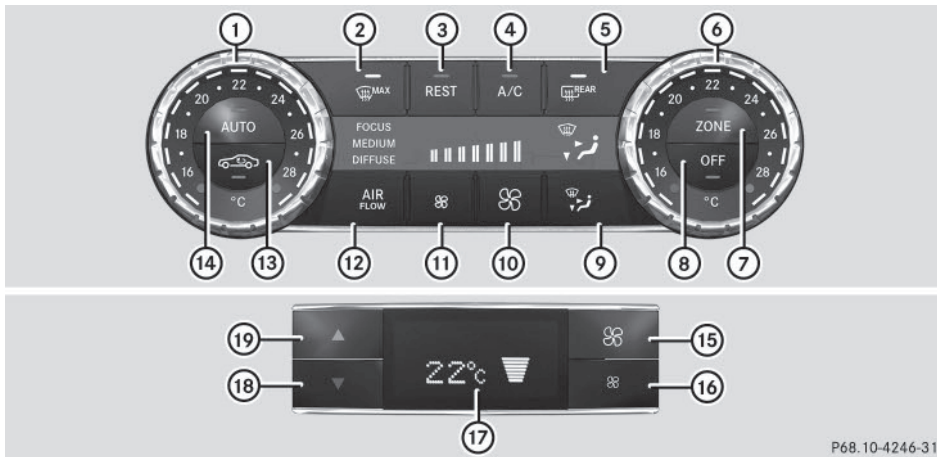

P68.10-4246-31

Uniquement pour le Canada

**Unité de commande avant**

- ① Réglage de la température, côté gauche (▷ page 148)
- ② Dégivrage du pare-brise (▷ page 150)
- ③ Mise en marche et arrêt du système d'utilisation de la chaleur résiduelle (▷ page 152)
- ④ Mise en marche et arrêt du refroidissement avec déshumidification de l'air (▷ page 146)
- ⑤ Mise en marche et arrêt du chauffage de la lunette arrière (▷ page 151)
- ⑥ Réglage de la température, côté droit (▷ page 148)
- ⑦ Activation et désactivation de la fonction ZONE (▷ page 149)
- ⑧ Mise en marche et arrêt de la climatisation (▷ page 145)
- ⑨ Réglage de la répartition d'air (▷ page 148)
- ⑩ Augmentation du débit d'air (▷ page 149)
- ⑪ Diminution du débit d'air (▷ page 149)
- ⑫ Réglage du mode de régulation de la climatisation (▷ page 147)
- ⑬ Mise en marche et arrêt du recyclage d'air (▷ page 152)
- ⑭ Régulation automatique de la climatisation (▷ page 147)

**Unité de commande arrière**

- ⑮ Augmentation du débit d'air (▷ page 149)
- ⑯ Diminution du débit d'air (▷ page 149)
- ⑰ Visuel
- ⑱ Diminution de la température (▷ page 148)
- ⑲ Augmentation de la température (▷ page 148)

### Informations relatives à l'utilisation du climatiseur automatique THERMOTRONIC

#### Climatiseur automatique

Vous trouverez ci-après quelques remarques et recommandations pour utiliser le climatiseur automatique THERMOTRONIC de manière optimale.

- Mettez la climatisation en marche à l'aide des touches **AUTO** et **A/C**. Les voyants incorporés aux touches **AUTO** et **A/C** s'allument.
- Dans le mode automatique, vous pouvez en outre régler le mode de régulation de la climatisation (FOCUS/MEDIUM/DIFFUSE) à l'aide de la touche **AIR FLOW**. Il est recommandé d'utiliser le niveau MEDIUM.
- Réglez la température sur 72 °F (22 °C).
- N'utilisez la fonction de dégivrage du pare-brise que pour une courte durée, jusqu'à ce que le pare-brise soit dégagé.
- N'utilisez la fonction de recyclage d'air que pour une courte durée, par exemple en cas de mauvaises odeurs extérieures ou dans les tunnels. Sinon, les vitres pourraient se couvrir de buée étant donné qu'il n'y a pas d'apport d'air frais en mode de recyclage d'air.
- Utilisez la fonction « ZONE » pour reprendre pour le côté passager et à l'arrière les réglages de température effectués côté conducteur. Le voyant incorporé à la touche **ZONE** s'éteint.
- Utilisez la fonction d'utilisation de la chaleur résiduelle pour réchauffer ou ventiler l'habitacle lorsque le contact est coupé. Vous ne pouvez activer ou désactiver la fonction d'utilisation de la chaleur résiduelle que lorsque le contact est coupé.

#### Fonction ECO de démarrage et d'arrêt automatiques du moteur

Pendant l'arrêt automatique du moteur par l'intermédiaire de la fonction ECO de démar-

rage et d'arrêt automatiques du moteur, vous ne disposez que d'une puissance de climatisation réduite. Si vous avez besoin de toute la puissance de climatisation, vous pouvez désactiver la fonction ECO de démarrage et d'arrêt automatiques du moteur par l'intermédiaire de la touche ECO (> page 162).

### Commande des systèmes de climatisation

#### Mise en marche et arrêt de la climatisation

#### Remarques générales

Lorsque vous arrêtez la climatisation, l'arrivée et la circulation d'air sont interrompues. Les vitres risquent de se couvrir de buée. Par conséquent, n'arrêtez que brièvement la climatisation.

- ❗ Pour mettre en marche la climatisation, utilisez de préférence la touche **AUTO** (> page 147).

#### Mise en marche et arrêt

► Tournez la clé en position **2** dans le contacteur d'allumage (> page 157).

► **Mise en marche** : appuyez sur la touche **AUTO**.

Le voyant incorporé à la touche **AUTO** s'allume. Le débit et la répartition d'air sont régulés automatiquement.

ou

► Appuyez sur la touche **OFF**.

Le voyant incorporé à la touche **OFF** s'éteint. Les réglages précédents sont repris.

► **Arrêt** : appuyez sur la touche **OFF**.

Le voyant incorporé à la touche **OFF** s'allume.

### Mise en marche et arrêt du refroidissement avec déshumidification de l'air

#### Remarques générales

Lorsque vous désactivez la fonction de refroidissement avec déshumidification de l'air, l'air intérieur du véhicule n'est plus refroidi par temps chaud. En outre, l'air intérieur n'est plus déshumidifié. Les vitres risquent alors de se couvrir plus rapidement de buée. Par conséquent, ne désactivez la fonction de refroidissement avec déshumidification de l'air que brièvement.

Vous pouvez activer la fonction de refroidissement avec déshumidification de l'air dès que le moteur tourne. L'air à l'intérieur du véhicule est refroidi et déshumidifié en fonction de la température sélectionnée.

En mode refroidissement, de l'eau de condensation peut s'écouler sous le véhicule. Ceci est normal et n'indique pas un défaut.

#### Mise en marche et arrêt

► **Mise en marche :** appuyez sur la touche

A/C .

Le voyant incorporé à la touche  A/C s'allume.

► **Arrêt :** appuyez sur la touche  A/C .

Le voyant incorporé à la touche  A/C s'éteint. Le refroidissement avec déshumidification de l'air s'arrête au bout d'un certain temps.

## Problèmes relatifs à la fonction de refroidissement avec déshumidification de l'air

Problèmes	Causes et conséquences possibles et ► Solutions
Le voyant incorporé à la touche  clignote 3 fois ou reste éteint. Le refroidissement avec déshumidification de l'air ne peut plus être enclenché.	Le refroidissement avec déshumidification de l'air est arrêté en raison d'une panne. ► Rendez-vous dans un atelier qualifié.

### Régulation automatique de la climatisation



#### Remarques générales

En mode automatique, la température réglée est maintenue constante de manière automatique. La température de l'air entrant ainsi que le débit et la répartition d'air sont modifiés automatiquement.

Le mode automatique fonctionne de manière optimale lorsque la fonction de refroidissement avec déshumidification de l'air est activée. Au besoin, vous pouvez arrêter le refroidissement avec déshumidification de l'air.

Lorsque vous désactivez la fonction de refroidissement avec déshumidification de l'air, l'air intérieur du véhicule n'est plus refroidi par temps chaud. En outre, l'air intérieur n'est plus déshumidifié. Les vitres risquent alors de se couvrir plus rapidement de buée. Par conséquent, ne désactivez la fonction de refroidissement avec déshumidification de l'air que brièvement.

#### Activation et commutation

- Tournez la clé en position **2** dans le contacteur d'allumage (► page 157).
- Réglez la température souhaitée.
- **Mise en marche** : appuyez sur la touche .  
Le voyant incorporé à la touche  s'allume. La régulation automatique du débit et de la répartition d'air est activée.

Climatiseur automatique THERMOTRONIC : une fois le mode automatique activé, vous pouvez sélectionner le mode de régulation de la climatisation (► page 147).

- **Passage au mode manuel** : appuyez sur la touche .

ou

- Appuyez sur la touche  ou la touche .

Le voyant incorporé à la touche  s'éteint. La régulation automatique du débit et de la répartition d'air est désactivée.

### Réglage du mode de régulation de la climatisation

Cette fonction est disponible uniquement sur le climatiseur automatique THERMOTRONIC.

Dans le mode automatique, vous pouvez sélectionner les réglages suivants pour le mode de régulation de la climatisation :

- FOCUS Débit d'air élevé, plus frais
- MEDIUM Débit d'air moyen, réglage standard
- DIFFUSE Débit d'air faible, plus chaud et engendrant moins de courants d'air

- ▶ Tournez la clé en position **2** dans le contacteur d'allumage (▷ page 157).
- ▶ Appuyez sur la touche **AUTO**.
- ▶ Appuyez sur la touche **AIR FLOW** autant de fois qu'il est nécessaire pour faire apparaître le réglage du mode de régulation de la climatisation souhaité sur le visuel.

### Réglage de la température

#### Climatiseur automatique THERMATIC

Vous pouvez régler la température séparément côté conducteur et côté passager.

- ▶ Tournez la clé en position **2** dans le contacteur d'allumage (▷ page 157).
- ▶ **Augmentation ou diminution**: tournez les sélecteurs ① ou ⑥ vers la gauche ou vers la droite (▷ page 141).  
Modifiez le réglage de la température uniquement par petits paliers. Pour commencer, réglez la température sur 72 °F (22 °C).

#### Climatiseur automatique THERMOTRONIC<sup>7</sup>

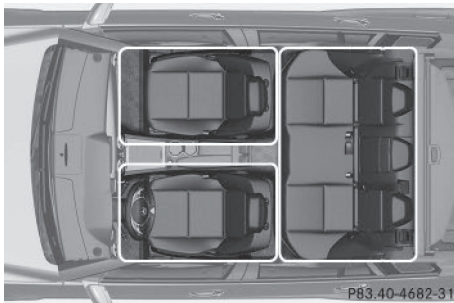

Zones de climatisation du climatiseur automatique THERMOTRONIC

Vous pouvez régler la température séparément côté conducteur et côté passager ainsi qu'à l'arrière.

- ▶ Tournez la clé en position **2** dans le contacteur d'allumage (▷ page 157).
- ▶ **Augmentation ou diminution de la température à l'avant**: tournez les sélecteurs ① ou ⑥ vers la gauche ou vers la droite (▷ page 144).

Modifiez le réglage de la température uniquement par petits paliers. Pour commencer, réglez la température sur 72 °F (22 °C).

- ▶ **Augmentation ou diminution de la température à l'arrière par l'intermédiaire de l'unité de commande avant**: appuyez sur la touche **ZONE**.  
Le voyant incorporé à la touche **ZONE** s'éteint.

- ▶ Tournez la molette de réglage ① vers la gauche ou vers la droite (▷ page 144).  
Modifiez le réglage de la température uniquement par petits paliers. Pour commencer, réglez la température sur 72 °F (22 °C).

- ▶ **Augmentation ou diminution de la température à l'arrière par l'intermédiaire de l'unité de commande arrière**: appuyez sur la touche **▲** ou la touche **▼** qui sont situées sur l'unité de commande arrière.

Modifiez le réglage de la température uniquement par petits paliers. Pour commencer, réglez la température sur 72 °F (22 °C).







- i** Si le véhicule reste à l'arrêt pendant plus de 30 minutes, la température à l'arrière est à nouveau réglée sur 72 °F (22 °C).

### Réglage de la répartition d'air

#### Réglages de la répartition d'air

Climatiseur automatique THERMATIC : vous pouvez régler la répartition d'air séparément côté conducteur et côté passager.

<sup>7</sup> Uniquement pour le Canada.



-  Air sortant des buses de dégivrage
-  Air sortant des buses centrales et latérales
-  Air sortant des buses de plancher
-  Air sortant des buses centrales et latérales et des buses de plancher<sup>8</sup>
-  Air dirigé sur l'ensemble de l'habacle<sup>9</sup>
-  Air sortant des buses de dégivrage et des buses centrales et latérales<sup>9</sup>
-  Air sortant des buses de dégivrage et des buses de plancher

**i** Il sort toujours de l'air par les buses latérales, indépendamment de la répartition d'air sélectionnée. Vous ne pouvez fermer les buses latérales qu'en tournant les molettes de réglage correspondantes vers le bas.

### Réglage

- ▶ Tournez la clé en position **2** dans le contacteur d'allumage (▷ page 157).
- ▶ Appuyez sur la touche  autant de fois qu'il est nécessaire pour que le symbole souhaité apparaisse sur le visuel. Le voyant incorporé à la touche **AUTO** s'éteint. La régulation automatique de la répartition d'air est désactivée et la répartition d'air s'effectue en fonction du réglage sélectionné.



### Réglage du débit d'air

- ▶ Tournez la clé en position **2** dans le contacteur d'allumage (▷ page 157).
- ▶ **Augmentation ou diminution** : appuyez sur la touche  ou la touche .
- i** Dans le cas du climatiseur automatique THERMOTRONIC, vous pouvez également régler le débit d'air séparément à l'arrière.

Si la batterie n'est pas suffisamment chargée, cela peut entraîner une réduction de la puissance de la soufflante. La pleine puissance de la soufflante est de nouveau disponible dès que la charge de la batterie est suffisante.

### Activation et désactivation de la fonction ZONE

Cette fonction est disponible uniquement sur les véhicules destinés au Canada.

- ▶ **Activation** : appuyez sur la touche . Le voyant incorporé à la touche  s'allume.

Climatiseur automatique THERMATIC : le réglage de la température effectué côté conducteur n'est pas repris côté passager.  
 Climatiseur automatique THERMOTRONIC : le réglage de la température effectué côté conducteur n'est pas repris côté passager, ni pour les places arrière.

Si vous appuyez sur les touches de réglage de la température, du débit d'air ou de la répartition de l'air, le réglage de la température effectué côté conducteur n'est pas repris pour les autres zones de climatisation.

- ▶ **Désactivation** : appuyez sur la touche .

Le voyant incorporé à la touche  s'éteint.  
 Climatiseur automatique THERMATIC : le réglage de la température effectué côté conducteur est repris côté passager.  
 Climatiseur automatique THERMOTRONIC : le réglage de la température effectué côté conducteur est repris pour le côté passager et pour les places arrière.

<sup>8</sup> Uniquement pour les Etats-Unis.

<sup>9</sup> Uniquement pour le Canada.



### Dégivrage du pare-brise

Cette fonction vous permet de dégivrer le pare-brise ou de désembuer le pare-brise et les vitres latérales à l'intérieur du véhicule.

**i** Utilisez la fonction de dégivrage du pare-brise uniquement jusqu'à ce que le pare-brise soit dégagé.

► Tournez la clé en position **2** dans le contacteur d'allumage (▷ page 157).

► **Mise en marche** : appuyez sur la touche



Le voyant incorporé à la touche s'allume.

Le système de climatisation active les fonctions suivantes :

- Débit d'air élevé
- Température élevée
- Air dirigé sur le pare-brise et les vitres latérales avant
- Arrêt du recyclage d'air

Si la batterie n'est pas suffisamment chargée, cela peut entraîner une réduction de la puissance de la soufflante. La pleine puissance de la soufflante est de nouveau disponible dès que la charge de la batterie est suffisante.

► **Arrêt** : appuyez sur la touche .

Le voyant incorporé à la touche s'éteint. Les réglages précédents sont repris. Le recyclage d'air reste arrêté.

ou

► Appuyez sur la touche **AUTO**.

Le voyant incorporé à la touche s'éteint. Le débit et la répartition d'air sont régulés automatiquement.

ou

► Tournez les sélecteurs de température ① ou ② vers la gauche ou vers la droite (▷ page 141) (▷ page 144).

ou

► Appuyez sur la touche ou la touche .

### Refroidissement maximal MAX COOL

La fonction MAX COOL est uniquement disponible sur les véhicules destinés aux Etats-Unis.

La fonction MAX COOL fonctionne uniquement lorsque le moteur tourne.

Lorsque vous activez la fonction MAX COOL, la climatisation active les fonctions suivantes :

- Refroidissement maximal
- Débit d'air maximal
- Mise en marche du recyclage d'air

► **Mise en marche** : appuyez sur la touche



Le voyant incorporé à la touche s'allume.

► **Arrêt** : appuyez de nouveau sur la touche



Le voyant s'éteint. Les réglages précédents sont repris.

### Désembuage des vitres

#### Désembuage des vitres à l'intérieur

► Activez la fonction de refroidissement avec déshumidification de l'air .

► Activez le mode automatique **AUTO**.



► Réglez les buses latérales de manière à ce que l'air chaud soit dirigé sur les vitres latérales.

► Si les vitres continuent à se couvrir de buée : activez la fonction de dégivrage du pare-brise .

**i** Conservez ce réglage uniquement jusqu'à ce que le pare-brise soit dégagé.

### Désembuage des vitres à l'extérieur

---

- ▶ Mettez les essuie-glaces en marche.
- ▶ Appuyez sur la touche  jusqu'à ce que le symbole  ou  apparaisse sur le visuel.
- ▶ Réglez les buses latérales de manière à ce que l'air ne soit pas dirigé sur les vitres latérales.

### Chauffage de la lunette arrière

#### Remarques générales



---

Le chauffage de la lunette arrière consomme beaucoup de courant. Arrêtez-le par conséquent dès que la lunette est dégagée. Le chauffage de la lunette arrière s'arrête sinon automatiquement au bout de quelques minutes de fonctionnement.

Lorsque la tension de la batterie est trop basse, il est possible que le chauffage de la lunette arrière s'arrête.

#### Mise en marche et arrêt

---

- ▶ Tournez la clé en position **2** dans le contacteur d'allumage (▷ page 157).
- ▶ Appuyez sur la touche .  
Le voyant incorporé à la touche  s'allume ou s'éteint.

### Problèmes relatifs au chauffage de la lunette arrière

Problèmes	Causes et conséquences possibles et ► Solutions
Le chauffage de la lunette arrière s'est arrêté trop tôt ou ne peut pas être mis en marche.	La batterie n'est pas suffisamment chargée. ► Arrêtez les consommateurs qui ne sont pas indispensables (spots de lecture, éclairage intérieur ou chauffage des sièges, par exemple). Dès que la batterie est suffisamment chargée, vous pouvez de nouveau mettre en marche le chauffage de la lunette arrière.

#### Mise en marche et arrêt du recyclage d'air

##### Remarques générales

En cas de mauvaises odeurs extérieures, vous pouvez couper temporairement l'arrivée d'air frais. Pendant ce temps, l'air intérieur est recyclé.

Les vitres risquent de se couvrir plus rapidement de buée lorsque vous mettez le recyclage d'air en marche, en particulier lorsque la température extérieure est basse. Pour que les vitres ne se couvrent pas de buée, ne mettez le recyclage d'air en marche que pour une courte durée.

##### Mise en marche et arrêt



► Tournez la clé en position **2** dans le contacteur d'allumage (► page 157).

► **Mise en marche** : appuyez sur la touche .

Le voyant incorporé à la touche  s'allume.

**i** Le recyclage d'air se met automatiquement en marche en cas de forte pollution<sup>10</sup> ou de températures extérieures élevées. Le voyant incorporé à la touche  ne s'allume pas lorsque le recyclage d'air se met en marche automatiquement.

De l'air frais est mélangé à l'air recyclé au bout de 30 minutes environ.

► **Arrêt** : appuyez sur la touche .  
Le voyant incorporé à la touche  s'éteint.

**i** Le recyclage d'air s'arrête automatiquement

- au bout de 5 minutes environ lorsque la température extérieure est inférieure à 41 °F (5 °C) environ
- au bout de 5 minutes environ lorsque le refroidissement avec déshumidification de l'air est arrêté
- au bout de 30 minutes environ lorsque la température extérieure est supérieure à 41 °F (5 °C) et que la fonction de refroidissement avec déshumidification de l'air est activée

#### Mise en marche et arrêt du système d'utilisation de la chaleur résiduelle

##### Remarques générales

La fonction d'utilisation de la chaleur résiduelle est disponible uniquement sur les véhicules destinés au Canada qui sont équipés du climatiseur automatique THERMOTRONIC.

Lorsque vous arrêtez le moteur, vous pouvez, avec la chaleur accumulée par celui-ci, chauffer le véhicule pendant 30 minutes environ. La durée de chauffage dépend de la température réglée pour l'habitacle.

<sup>10</sup> Uniquement dans le cas du climatiseur automatique THERMOTRONIC.

- i** La soufflante tourne à faible vitesse, indépendamment du réglage du débit d'air.
- i** Si vous activez la fonction d'utilisation de la chaleur résiduelle alors que la température est élevée, seule la ventilation se met en marche. La soufflante tourne à vitesse moyenne.

### Mise en marche et arrêt

- Tournez la clé en position **0** dans le contacteur d'allumage (▷ page 157) ou retirez-la.
- **Mise en marche**: appuyez sur la touche **REST**.  
Le voyant incorporé à la touche **REST** s'allume.
- i** Lorsque la fonction d'utilisation de la chaleur résiduelle est activée, de la buée peut se former sur les vitres à l'intérieur du véhicule.
- **Arrêt**: appuyez sur la touche **REST**.  
Le voyant incorporé à la touche **REST** s'éteint.
- i** Le système d'utilisation de la chaleur résiduelle s'arrête automatiquement
  - au bout de 30 minutes environ
  - lorsque vous mettez le contact
  - si la tension de la batterie chute

### Réglage des buses de ventilation

#### Consignes de sécurité importantes

#### **⚠ ATTENTION**

L'air qui sort des buses de ventilation peut être très chaud ou très froid. A proximité immédiate des buses de ventilation, vous risquez des brûlures ou des engelures. Il y a risque de blessure.

Veillez toujours à ce que tous les occupants se tiennent à une distance suffisante des buses de ventilation. Réglez si nécessaire la répartition d'air de manière à ce que le flux

d'air soit dirigé vers une autre partie de l'habitacle.

Pour garantir l'entrée d'air frais dans l'habitacle par l'intermédiaire des buses, tenez compte des remarques suivantes :

- Veillez à ce que les ouïes d'entrée d'air entre le capot et le pare-brise soient toujours débarrassées de tout dépôt, par exemple de glace, de neige ou de feuilles.
- Veillez à ce que, dans l'habitacle, les buses et les grilles d'aération soient toujours dégagées.

- i** Pour bénéficier d'une ventilation presque sans courants d'air, mettez les glissières des buses de ventilation en position médiane.

### Réglage des buses centrales

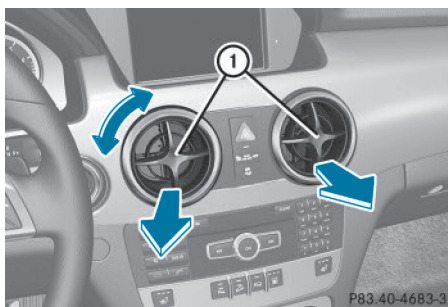

- **Ouverture de la buse centrale**: tournez le sélecteur intégré à l'une des buses centrales ① vers la gauche.
- **Fermeture de la buse centrale**: tournez le sélecteur intégré à l'une des buses centrales ① vers la droite jusqu'à ce qu'il s'enclenche.

### Réglage des buses latérales

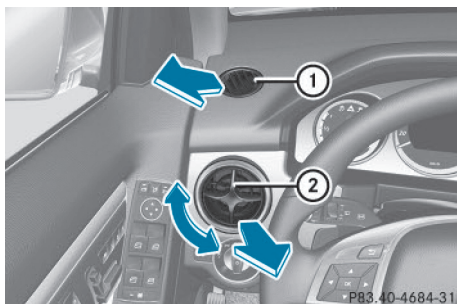

- ① Buse de dégivrage de la vitre latérale
- ② Buse latérale

- **Ouverture de la buse latérale:** tournez le sélecteur intégré à la buse latérale ② vers la gauche.
- **Fermeture de la buse latérale:** tournez le sélecteur intégré à la buse latérale ② vers la droite jusqu'à ce qu'il s'enclenche.

### Réglage de la buse de ventilation dans la boîte à gants

Lorsque le climatiseur automatique est en marche, la boîte à gants peut être ventilée, par exemple pour refroidir son contenu. Le débit d'air effectif dépend du débit et de la répartition d'air réglés.

! Fermez la buse de ventilation lorsque vous chauffez le véhicule.

Ouvrez la buse de ventilation et activez la fonction de refroidissement avec déshumidification de l'air lorsque la température extérieure est élevée. Sinon, les produits ou les objets sensibles à la chaleur qui se trouvent dans la boîte à gants pourraient être endommagés.

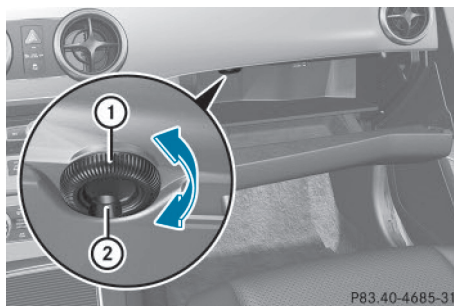

- ① Molette de réglage de la buse de ventilation
- ② Buse de ventilation

- **Ouverture et fermeture:** tournez la molette de réglage ① vers la gauche ou vers la droite.

### Réglage des buses arrière

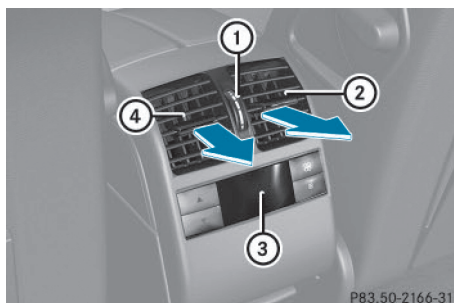

- ① Molette de réglage des buses arrière
- ② Buse arrière droite
- ③ Unité de commande arrière (uniquement pour le Canada, avec le climatiseur automatique THERMOTRONIC)
- ④ Buse arrière gauche

- **Ouverture et fermeture:** tournez la molette de réglage ① vers le haut ou vers le bas.

Informations utiles .....	156
Consignes de rodage .....	156
Conduite .....	156
Boîte de vitesses automatique .....	164
Ravitaillement en carburant .....	171
Stationnement .....	177
Recommandations pour la conduite .....	179
Systèmes d'aide à la conduite .....	185
Traction d'une remorque .....	227

### Informations utiles

- i** Cette notice d'utilisation décrit tous les modèles ainsi que l'ensemble des équipements de série et optionnels qui étaient disponibles pour votre véhicule au moment de la clôture de la rédaction de cette notice d'utilisation. Des divergences sont possibles selon les pays. Notez que votre véhicule n'est pas obligatoirement équipé de toutes les fonctions décrites. Cela vaut également pour les fonctions et systèmes importants pour la sécurité.
- i** Lisez les informations sur les ateliers qualifiés (▷ page 29).

### Consignes de rodage

#### Consignes de sécurité importantes

Les capteurs de certains systèmes d'aide à la conduite et systèmes de sécurité active se réinitialisent automatiquement après une certaine distance parcourue (suite à la livraison du véhicule ou à une réparation). Le système n'atteint son efficacité maximale qu'une fois le cycle d'initialisation achevé.

Des garnitures et des disques de frein neufs ou de rechange ne permettent d'obtenir un effet de freinage optimal qu'après plusieurs centaines de kilomètres. Vous devez donc compenser l'effet de freinage réduit par une pression accrue sur la pédale de frein.

#### Les 1 000 premiers miles (1 500 km)

Plus vous ménagerez le moteur au début, plus vous serez satisfait de ses performances par la suite.

- Parcourez par conséquent les 1 000 premiers miles (1 500 km) en faisant varier la vitesse et le régime moteur.
- Pour les 1 000 premiers miles (1 500 km), sélectionnez de préférence le programme de conduite **E**.

- Pendant cette période, évitez de solliciter trop fortement le moteur, en roulant à pleins gaz par exemple.
- Changez de rapport à temps, au plus tard lorsque l'aiguille du compte-tours se situe entre les  $\frac{2}{3}$  et la zone rouge de l'indicateur du compte-tours.
- Ne descendez pas les rapports manuellement pour freiner le véhicule.
- N'enfoncez pas, si possible, la pédale d'accélérateur au-delà du point de résistance (kickdown).

A partir de 1 000 miles (1 500 km), vous pouvez rouler progressivement à pleine vitesse et à des régimes plus élevés.

- i** Tenez également compte de ces consignes de rodage lorsque le moteur ou des éléments de la chaîne cinématique ont été remplacés.
- i** Respectez toujours les limitations de vitesse en vigueur.

### Conduite

#### Consignes de sécurité importantes

#### ATTENTION

Les objets éventuellement posés sur le plancher côté conducteur risquent d'entraver la course des pédales ou de bloquer une pédale si celle-ci est enfoncée. Cela compromet la sécurité de fonctionnement et la sécurité routière du véhicule. Il y a risque d'accident.

Rangez tous les objets en lieu sûr dans le véhicule afin d'éviter qu'ils ne se retrouvent sur le plancher côté conducteur. Fixez toujours les tapis de sol conformément aux prescriptions afin de ne pas entraver la course des pédales. N'utilisez pas de tapis de sol non fixés et ne superposez pas plusieurs tapis.



**⚠ ATTENTION**

L'utilisation des pédales peut être compromise si vous portez des chaussures inappropriées, par exemple

- des chaussures à semelle compensée
- des chaussures à talons hauts
- des pantoufles

Il y a risque d'accident.

Lorsque vous conduisez, portez toujours des chaussures appropriées afin de pouvoir utiliser les pédales en toute sécurité.

**⚠ ATTENTION**

Si vous coupez le contact pendant la marche, certaines fonctions importantes pour la sécurité ne seront pas disponibles ou ne le seront que de manière limitée. Cela peut concerner la direction assistée et l'assistance de freinage, par exemple. Vous devez alors fournir un effort beaucoup plus important pour diriger et freiner le véhicule. Il y a risque d'accident.

Ne coupez pas le contact pendant la marche.

**⚠ ATTENTION**

Si vous roulez alors que le frein de stationnement n'est pas complètement desserré, celui-ci risque de

- surchauffer et de provoquer un incendie
- ne plus assurer sa fonction de blocage

Il y a risque d'incendie et d'accident. Desserrez complètement le frein de stationnement avant de prendre la route.

- !** Faites chauffer le moteur rapidement et sollicitez sa pleine puissance uniquement lorsqu'il a atteint sa température de service.

Mettez la boîte de vitesses automatique sur la position de marche correspondante uniquement lorsque le véhicule est à l'arrêt.

Si vous démarrez le véhicule sur une route glissante, évitez de faire patiner les roues motrices. Vous risquez sinon d'endommager la chaîne cinématique.

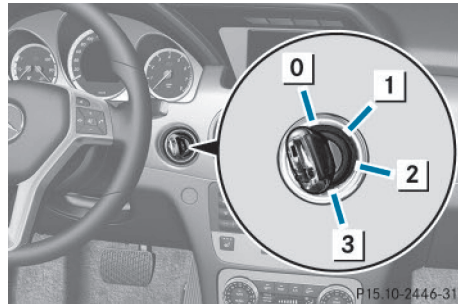
**Positions de la clé****Clé**

- 0** Retrait de la clé  
(la boîte de vitesses doit se trouver sur **P**)
- 1** Alimentation de certains consommateurs tels que les essuie-glaces
- 2** Contact (alimentation de tous les consommateurs) et position de marche
- 3** Démarrage du moteur

La direction est bloquée lorsque la clé est retirée du contacteur d'allumage.

- i** Si la clé ne correspond pas au véhicule, il est tout de même possible de la tourner dans le contacteur d'allumage. Dans ce cas, le contact n'est pas mis. Le moteur ne peut pas être démarré.

**KEYLESS-GO****Remarques générales**

- Ne posez pas la clé dotée de la fonction KEYLESS-GO
  - à côté d'appareils électroniques, tels qu'un téléphone portable ou une autre clé
  - à côté d'objets métalliques, tels que des pièces de monnaie ou des films métalliques
  - dans des objets métalliques, tels qu'une valise en métal

Cela risque de compromettre le fonctionnement de la clé dotée de la fonction KEYLESS-GO.

Les véhicules équipés de la fonction KEYLESS-GO sont dotés d'une clé avec fonction KEYLESS-GO intégrée et d'une touche de démarrage et d'arrêt amovible.

La touche de démarrage et d'arrêt doit se trouver dans le contacteur d'allumage et la clé à l'intérieur du véhicule.

Si vous appuyez sur la touche de démarrage et d'arrêt plusieurs fois de suite, les différentes positions de la clé dans le contacteur d'allumage sont simulées. Ce faisant, vous ne devez pas appuyer sur la pédale de frein.

Si vous appuyez sur la pédale de frein et pressez la touche de démarrage et d'arrêt, le moteur démarre immédiatement.

Vous pouvez retirer la touche de démarrage et d'arrêt du contacteur d'allumage. Vous pouvez alors introduire la clé dans le contacteur d'allumage.

- i** Vous n'avez pas besoin de retirer la touche de démarrage et d'arrêt du contacteur d'allumage lorsque vous quittez le véhicule. Prenez néanmoins toujours la clé avec vous lorsque vous quittez le véhicule. Tant que la clé se trouve à l'intérieur du véhicule, le véhicule peut être démarré avec la touche de démarrage et d'arrêt. L'équipement électrique peut être utilisé.

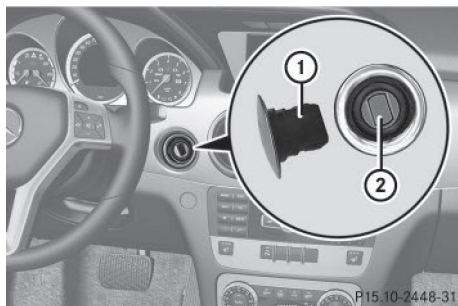

- ① Touche de démarrage et d'arrêt
- ② Contacteur d'allumage

► Introduisez la touche de démarrage et d'arrêt ① dans le contacteur d'allumage ②.

- i** Lorsque vous introduisez la touche de démarrage et d'arrêt ① dans le contacteur

d'allumage ②, le système a besoin d'un temps de reconnaissance de 2 secondes. Vous pouvez ensuite utiliser la touche de démarrage et d'arrêt ①.

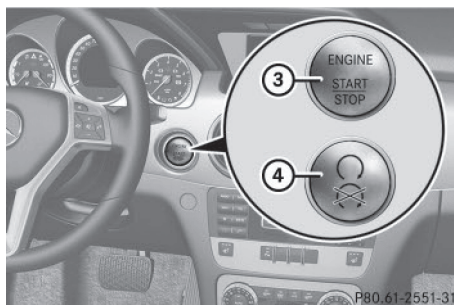

Touche de démarrage et d'arrêt

- ③ Uniquement pour les Etats-Unis
- ④ Uniquement pour le Canada

Tant que la touche de démarrage et d'arrêt ① n'a pas été actionnée, l'électronique de bord se trouve dans la position qui correspond à « clé retirée ».

► **Etablissement de l'alimentation électrique:** appuyez 1 fois sur la touche de démarrage et d'arrêt ①.

Vous pouvez alors mettre les essuie-glaces en marche, par exemple.

- i** Si vous ouvrez la porte du conducteur dans cette position, l'alimentation électrique est coupée.

► **Mise du contact:** appuyez 2 fois sur la touche de démarrage et d'arrêt ①.

- i** L'alimentation électrique est à nouveau coupée lorsque
  - la porte du conducteur est ouverte et que
  - vous appuyez 1 fois sur la touche de démarrage et d'arrêt ① à partir de cette position

Tous les voyants du combiné d'instruments s'allument au moment où vous mettez le contact. Si un voyant ne s'éteint pas après le démarrage du moteur ou s'allume pendant la marche, voir (▷ page 281).

## Démarrage du moteur

### Consignes de sécurité importantes

#### ATTENTION

Si vous laissez des enfants sans surveillance à l'intérieur du véhicule, ils pourraient

- ouvrir les portes et mettre en danger d'autres personnes ou usagers
- descendre du véhicule et se faire renverser
- utiliser les équipements du véhicule et se coincer, par exemple

En outre, les enfants peuvent mettre le véhicule en mouvement, par exemple en

- desserrant le frein de stationnement
- désengageant la position de stationnement **P** (véhicules équipés d'une boîte de vitesses automatique)
- démarrant le moteur

Il y a risque d'accident et de blessure.

Lorsque vous quittez le véhicule, prenez toujours la clé avec vous et verrouillez le véhicule. Ne laissez jamais des enfants ni des animaux sans surveillance à l'intérieur du véhicule. Conservez la clé hors de portée des enfants.

#### ATTENTION

Les moteurs thermiques dégagent des gaz d'échappement toxiques, tels que du monoxyde de carbone. L'inhalation de ces gaz entraîne des intoxications. Il y a danger de mort. Par conséquent, ne laissez jamais tourner le moteur dans un local fermé sans aération suffisante.

#### ATTENTION

Des matières inflammables dont la présence est due aux conditions environnementales ou à des animaux peuvent s'enflammer au contact des pièces chaudes du moteur ou du système d'échappement. Il y a risque d'incendie. Par conséquent, vérifiez régulièrement qu'aucun corps étranger inflammable ne se trouve dans le compartiment moteur ou au niveau du système d'échappement.

 N'appuyez pas sur la pédale d'accélérateur lors du démarrage.

### Remarques générales

 **Véhicules équipés d'un moteur à essence** : après un démarrage à froid, le catalyseur est préchauffé pendant une durée pouvant aller jusqu'à 30 secondes environ. Pendant ce temps, le bruit du moteur peut changer.

### Boîte de vitesses automatique

► Mettez la boîte de vitesses sur **P**. L'indicateur de la boîte de vitesses sur le visuel multifonction indique **P**.

 Vous pouvez également démarrer le moteur lorsque la boîte de vitesses se trouve sur **N**.

### Processus de démarrage avec la clé

 Pour démarrer le moteur avec la clé au lieu de la fonction KEYLESS-GO, retirez la touche de démarrage et d'arrêt du contacteur d'allumage.

► **Démarrage du moteur à essence** : tournez la clé en position **3** (▷ page 157) dans le contacteur d'allumage, puis relâchez-la dès que le moteur tourne.

► **Démarrage du moteur diesel** : tournez la clé en position **2** (▷ page 157) dans le contacteur d'allumage.

Le voyant de préchauffage  qui se trouve sur le combiné d'instruments s'allume.

► Lorsque le voyant de préchauffage  s'éteint, tournez la clé en position **3** (▷ page 157), puis relâchez-la dès que le moteur tourne.

 Lorsque le moteur est chaud, vous pouvez le démarrer sans préchauffage.

### Processus de démarrage avec la fonction KEYLESS-GO

Vous pouvez démarrer le moteur lorsqu'une clé valable avec fonction KEYLESS-GO intégrée se trouve à l'intérieur du véhicule. Lorsque vous quittez le véhicule, prenez toujours la clé avec vous, même pour une absence de courte durée. Respectez les consignes de sécurité importantes.

- ❗ La touche de démarrage et d'arrêt vous permet de démarrer votre véhicule sans insérer la clé dans le contacteur d'allumage. La clé doit se trouver à l'intérieur du véhicule et la touche de démarrage et d'arrêt dans le contacteur d'allumage.
- ▶ Appuyez sur la pédale de frein et maintenez-la enfoncée.
- ▶ **Démarrage du moteur à essence :** appuyez 1 fois sur la touche de démarrage et d'arrêt (▷ page 157). Le moteur démarre.
- ▶ **Démarrage du moteur diesel :** appuyez 1 fois sur la touche de démarrage et d'arrêt (▷ page 157). Le moteur démarre une fois la phase de préchauffage terminée.

### Démarrage du véhicule

#### Boîte de vitesses automatique

##### ⚠ ATTENTION

Si le moteur tourne à un régime supérieur au régime de ralenti et que vous passez dans la position **D** ou **R** de la boîte de vitesses, le véhicule peut accélérer par à-coups. Il y a risque d'accident.

Lorsque vous passez dans la position **D** ou **R** de la boîte de vitesses, appuyez toujours fermement sur la pédale de frein et n'accélérez pas en même temps.

- ❗ Vous ne pouvez faire passer la boîte de vitesses de la position **P** à la position souhaitée que si vous appuyez sur la pédale de

frein. Seule cette opération permet de débloquer le verrou de stationnement. Si vous n'appuyez pas sur la pédale de frein, vous pourrez déplacer le levier sélecteur DIRECT SELECT, mais le verrou de stationnement restera activé.

- ▶ Appuyez sur la pédale de frein et maintenez-la enfoncée.
- ▶ Mettez la boîte de vitesses sur **D** ou sur **R**.
- ▶ Desserrez le frein de stationnement (▷ page 178).
- ▶ Relâchez la pédale de frein.
- ▶ Accélérez avec précaution.

❗ Si un signal d'alerte retentit et que le message **Desser.frein stationn.** apparaît sur le visuel multifonction, cela signifie que le frein de stationnement est encore serré. Desserrez le frein de stationnement.

- ❗ Le véhicule se verrouille automatiquement de manière centralisée une fois qu'il roule. Les boutons de condamnation des portes descendent. Vous pouvez cependant ouvrir les portes de l'intérieur à tout moment. Vous pouvez également désactiver le verrouillage automatique des portes (▷ page 248).

❗ Après un démarrage à froid, la boîte de vitesses change de rapport à un régime plus élevé. Cela permet au catalyseur d'atteindre plus rapidement sa température de service.

#### Aide au démarrage en côte

L'aide au démarrage en côte facilite les démarrages en côte, en marche avant ou en marche arrière. Le véhicule est maintenu à l'arrêt un court instant après que vous avez relâché la pédale de frein. Ainsi, vous disposez de suffisamment de temps pour passer à la pédale d'accélérateur et démarrer avant que le véhicule ne se mette à rouler.

**⚠ ATTENTION**

L'aide au démarrage en côte cesse après un court instant de freiner votre véhicule, qui peut alors se mettre à rouler. Il y a risque d'accident et de blessure.

Par conséquent, faites passer rapidement votre pied de la pédale de frein à la pédale d'accélérateur. Ne quittez jamais le véhicule lorsqu'il est immobilisé par l'aide au démarrage en côte.

- ▶ Retirez le pied de la pédale de frein. Votre véhicule est maintenu à l'arrêt pendant 1 seconde environ.
- ▶ Démarrez le véhicule.

L'aide au démarrage en côte n'est pas activée lorsque

- vous démarrez sur une route plane ou en descente
- la boîte de vitesses se trouve sur **N**
- le frein de stationnement est serré
- l'ESP® est en panne

**Fonction ECO de démarrage et d'arrêt automatiques du moteur****Introduction**

Dans certaines conditions, la fonction ECO de démarrage et d'arrêt automatiques du moteur coupe automatiquement le moteur lorsque le véhicule s'arrête.

Le véhicule redémarre par démarrage automatique du moteur. La fonction ECO de démarrage et d'arrêt automatiques du moteur vous aide ainsi à réduire la consommation de carburant et les émissions de gaz d'échappement de votre véhicule.

**Consignes de sécurité importantes****⚠ ATTENTION**

Si le moteur a été arrêté automatiquement et que vous descendez du véhicule, il est redémarré automatiquement. Le véhicule peut se

mettre à rouler. Il y a risque d'accident et de blessure.

Avant de quitter le véhicule, coupez toujours le contact et immobilisez le véhicule pour qu'il ne puisse pas se mettre à rouler.

**Remarques générales**

Lorsque le moteur a été arrêté automatiquement par la fonction ECO de démarrage et d'arrêt automatiques, le symbole ECO **ECO** apparaît sur le visuel multifonction.

La fonction ECO de démarrage et d'arrêt automatiques du moteur est activée à chaque fois que vous redémarrez le moteur avec la clé ou avec la touche de démarrage et d'arrêt.

**Arrêt automatique du moteur**

Lorsque, en position **D** ou **N**, vous arrêtez le véhicule, la fonction ECO de démarrage et d'arrêt automatiques du moteur arrête automatiquement le moteur.

La fonction ECO de démarrage et d'arrêt automatiques du moteur est opérationnelle lorsque, par exemple,

- le voyant de la touche ECO est allumé en vert
- la température extérieure se situe dans une plage adaptée au système
- le moteur a atteint sa température de service
- la température réglée pour l'habitacle est atteinte
- la batterie est suffisamment chargée
- le système ne détecte pas de buée sur le pare-brise alors que le climatiseur est en marche
- le capot est fermé
- la porte du conducteur est fermée et le conducteur a bouclé sa ceinture

- i** Tous les systèmes du véhicule restent activés pendant l'arrêt automatique du moteur.

**i** Vous pouvez également activer la fonction HOLD lorsque le moteur a été arrêté automatiquement. Pendant la phase d'arrêt automatique, vous n'avez alors plus besoin d'appuyer sur la pédale de frein. Si vous appuyez sur la pédale d'accélérateur, le moteur démarre automatiquement et le freinage exercé par la fonction HOLD n'est plus actif.

**i** L'arrêt automatique du moteur peut s'effectuer au maximum 4 fois de suite (un 1er arrêt du moteur, suivi de 3 autres).

### Démarrage automatique du moteur

Le moteur est démarré automatiquement lorsque

- vous désactivez la fonction ECO de démarrage et d'arrêt automatiques du moteur par l'intermédiaire de la touche ECO
- vous relâchez la pédale de frein alors que la boîte de vitesses est en position **D** ou **N** et que la fonction HOLD n'est pas activée
- vous appuyez sur la pédale d'accélérateur
- vous engagez la marche arrière **R**
- vous quittez la position **P**
- vous détachez votre ceinture ou ouvrez la porte du conducteur
- le véhicule se met à rouler
- le système de freinage l'exige
- la température dans l'habitacle se trouve en dehors de la plage réglée
- le système détecte de la buée sur le pare-brise alors que le climatiseur est en marche
- l'état de charge de la batterie est trop faible

**i** Le moteur n'est pas démarré en cas de passage en position **P**.

### Désactivation et activation de la fonction ECO de démarrage et d'arrêt automatiques du moteur



Touche ECO

► **Désactivation :** appuyez sur la touche ①. Le voyant ② s'éteint.

► **Activation :** appuyez sur la touche ①. Le voyant ② s'allume.

Lorsque la fonction ECO de démarrage et d'arrêt automatiques du moteur a été désactivée manuellement ou est désactivée en raison d'un dysfonctionnement, le voyant incorporé à la touche ECO est éteint.

### Problèmes relatifs au moteur

Problèmes	Causes et conséquences possibles et ► Solutions
Le moteur ne démarre pas. Vous entendez le démarreur tourner.	<ul style="list-style-type: none"> <li>• L'électronique du moteur est en panne.</li> <li>• L'alimentation en carburant est en panne.</li> </ul> <p>► Avant d'effectuer une nouvelle tentative de démarrage, ramenez la clé en position <b>0</b> dans le contacteur d'allumage.</p> <p>ou</p> <p>► Appuyez sur la touche de démarrage et d'arrêt autant de fois qu'il est nécessaire pour que tous les voyants qui se trouvent sur le combiné d'instruments soient éteints.</p> <p>► Redémarrez le moteur (► page 159). Veillez cependant à ne pas décharger la batterie par des tentatives longues et répétées.</p> <p>Si le moteur ne démarre toujours pas après plusieurs tentatives :</p> <p>► Prenez contact avec un atelier qualifié.</p>
Le moteur ne démarre pas. Vous n'entendez pas le démarreur tourner.	<p>La tension de bord est trop basse (tension de la batterie trop faible ou batterie déchargée).</p> <p>► Essayez l'aide au démarrage (► page 350).</p> <p>Si le moteur ne démarre toujours pas avec l'aide au démarrage :</p> <p>► Prenez contact avec un atelier qualifié.</p> <p>Le démarreur a été soumis à une contrainte thermique trop élevée.</p> <p>► Laissez refroidir le démarreur pendant 2 minutes environ.</p> <p>► Redémarrez le moteur.</p> <p>Si le moteur ne démarre toujours pas :</p> <p>► Prenez contact avec un atelier qualifié.</p>



Problèmes	Causes et conséquences possibles et ► Solutions
Le moteur tourne irrégulièrement et a des ratés d'allumage.	L'électronique du moteur ou un élément mécanique de la gestion moteur est en panne. <ul style="list-style-type: none"> <li>► N'accélérez que faiblement.</li> <li>► Faites immédiatement éliminer la cause du problème par un atelier qualifié. Sinon, du carburant non brûlé peut parvenir au catalyseur et l'endommager!</li> </ul>
L'indicateur de température du liquide de refroidissement affiche une température supérieure à 248 °F (120 °C).	Le niveau du liquide de refroidissement est trop bas. Le liquide de refroidissement est trop chaud et le moteur n'est pas suffisamment refroidi. <ul style="list-style-type: none"> <li>► Arrêtez le véhicule dès que possible et laissez le moteur et le liquide de refroidissement refroidir.</li> <li>► Contrôlez le niveau du liquide de refroidissement (► page 327). Tenez compte pour cela des avertissements et faites l'appoint de liquide de refroidissement si nécessaire.</li> </ul>

## Boîte de vitesses automatique

### Consignes de sécurité importantes

#### ⚠ ATTENTION

Si le moteur tourne à un régime supérieur au régime de ralenti et que vous passez dans la position **D** ou **R** de la boîte de vitesses, le véhicule peut accélérer par à-coups. Il y a risque d'accident.

Lorsque vous passez dans la position **D** ou **R** de la boîte de vitesses, appuyez toujours fermement sur la pédale de frein et n'accélérez pas en même temps.

#### ⚠ ATTENTION

Lorsque vous arrêtez le moteur, la boîte de vitesses passe au point mort **N**. Le véhicule peut se mettre à rouler. Il y a risque d'accident.

Après avoir arrêté le moteur, mettez la boîte de vitesses sur **P**. Le frein de stationnement vous permet d'immobiliser le véhicule à l'arrêt.

## Levier sélecteur DIRECT SELECT

### Vue d'ensemble de la commande de boîte de vitesses

Le levier sélecteur DIRECT SELECT se trouve à droite sur la colonne de direction.

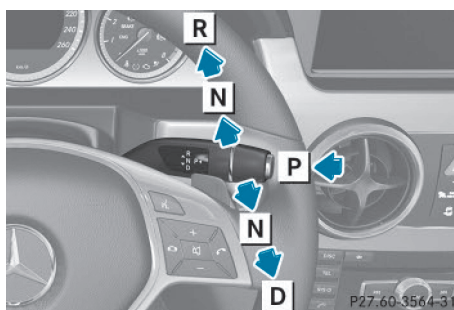

- P** Position de stationnement avec verrou de stationnement
- R** Marche arrière
- N** Point mort
- D** Position de marche

**i** Le levier sélecteur DIRECT SELECT revient toujours en position initiale. La position actuelle de la boîte de vitesses (**P**,

**R**, **N** ou **D**) apparaît sur l'indicateur de la boîte de vitesses (▷ page 165) qui se trouve sur le visuel multifonction.

### Indicateur de la boîte de vitesses et indicateur du programme de conduite

**!** Si l'indicateur de la boîte de vitesses sur le visuel multifonction est en panne, vous devriez contrôler, en démarrant avec précaution, que la position de la boîte de vitesses engagée est bien celle que vous avez souhaitée. Sélectionnez de préférence la position **D** et le programme de conduite **E** ou **S**.

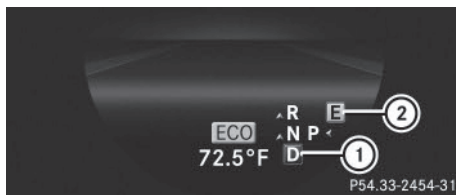

- ① Indicateur de la boîte de vitesses
- ② Indicateur du programme de conduite

La position actuelle de la boîte de vitesses et le programme de conduite apparaissent sur le visuel multifonction.

**i** Les flèches sur l'indicateur de la boîte de vitesses indiquent la position sur laquelle vous pouvez mettre la boîte de vitesses à l'aide du levier sélecteur DIRECT SELECT ainsi que la manière de procéder.

### Passage dans la position de stationnement P

**!** Si le régime moteur est trop élevé ou lorsque le véhicule roule, ne passez pas directement de **D** à **R**, de **R** à **D** ou directement sur **P**. Sinon, vous pourriez endommager la boîte de vitesses automatique.

▶ Appuyez sur la touche qui se trouve sur le levier sélecteur DIRECT SELECT (flèche **P**).

### Passage automatique dans la position de stationnement P

La boîte de vitesses automatique passe automatiquement dans la position de stationnement **P** lorsque

- vous coupez le moteur avec la clé et retirez celle-ci
- vous coupez le moteur avec la touche de démarrage et d'arrêt et ouvrez une porte avant
- vous ouvrez la porte du conducteur alors que le véhicule est immobilisé ou que vous roulez à très faible vitesse et que le levier sélecteur se trouve sur **D** ou **R**

### Engagement de la marche arrière R

**!** Mettez la boîte de vitesses automatique sur **R** uniquement lorsque le véhicule est à l'arrêt.

- ▶ Lorsque la boîte de vitesses se trouve sur **D** ou **N** : actionnez le levier sélecteur DIRECT SELECT vers le haut au-delà du 1er point de résistance.
- ▶ Lorsque la boîte de vitesses se trouve sur **P** : appuyez sur la pédale de frein et actionnez le levier sélecteur DIRECT SELECT vers le haut au-delà du 1er point de résistance.

### Passage au point mort N

- ▶ Lorsque la boîte de vitesses se trouve sur **D** ou **R** : actionnez le levier sélecteur DIRECT SELECT vers le haut ou vers le bas jusqu'au 1er point de résistance.
- ▶ Lorsque la boîte de vitesses se trouve sur **P** : appuyez sur la pédale de frein et actionnez le levier sélecteur DIRECT SELECT vers le haut ou vers le bas jusqu'au 1er point de résistance.

Lorsque vous arrêtez le moteur, la boîte de vitesses automatique passe automatiquement sur **N**.

### Maintien de la boîte de vitesses au point mort N

Si la boîte de vitesses doit être maintenue au point mort **N** (si vous passez le véhicule dans une station de lavage avec dispositif d'entraînement, par exemple), tenez compte des remarques suivantes :

#### ATTENTION

Si vous laissez des enfants sans surveillance à l'intérieur du véhicule, ils pourraient

- ouvrir les portes et mettre en danger d'autres personnes ou usagers
- descendre du véhicule et se faire renverser
- utiliser les équipements du véhicule et se coincer, par exemple

En outre, les enfants peuvent mettre le véhicule en mouvement, par exemple en

- desserrant le frein de stationnement
- désengageant la position de stationnement **P** (véhicules équipés d'une boîte de vitesses automatique)
- démarrant le moteur

Il y a risque d'accident et de blessure.

Lorsque vous quittez le véhicule, prenez toujours la clé avec vous et verrouillez le véhicule. Ne laissez jamais des enfants ni des animaux sans surveillance à l'intérieur du véhicule. Conservez la clé hors de portée des enfants.

#### Avec la clé :

- Assurez-vous que le contact est mis.
- Lorsque le véhicule est à l'arrêt, appuyez sur la pédale de frein et maintenez-la enfoncée.
- Mettez la boîte de vitesses au point mort **N**.
- Relâchez la pédale de frein.
- Si le frein de stationnement électrique est serré, desserrez-le.
- Coupez le contact et laissez la clé dans le contacteur d'allumage.

#### Avec la fonction KEYLESS-GO :

- Assurez-vous que le contact est mis.
- Lorsque le véhicule est à l'arrêt, appuyez sur la pédale de frein et maintenez-la enfoncée.
- Passez dans la position de stationnement **P**.
- Relâchez la pédale de frein.
- Retirez la touche de démarrage et d'arrêt du contacteur d'allumage.
- Introduisez la clé dans le contacteur d'allumage.
- Mettez le contact.
- Appuyez sur la pédale de frein et maintenez-la enfoncée.
- Mettez la boîte de vitesses au point mort **N**.
- Relâchez la pédale de frein.
- Si le frein de stationnement électrique est serré, desserrez-le.
- Coupez le contact et laissez la clé dans le contacteur d'allumage.

#### Engagement de la position de marche D

- ▶ Lorsque la boîte de vitesses se trouve sur **R** ou **N** : actionnez le levier sélecteur DIRECT SELECT vers le bas au-delà du 1er point de résistance.
- ▶ Lorsque la boîte de vitesses se trouve sur **P** : appuyez sur la pédale de frein et actionnez le levier sélecteur DIRECT SELECT vers le bas au-delà du 1er point de résistance.

**Positions de la boîte de vitesses**

**P** **Position de stationnement**  
Mettez la boîte de vitesses sur **P** (▷ page 177) uniquement lorsque le véhicule est à l'arrêt. Le verrou de stationnement n'est pas destiné à servir de frein lorsque vous stationnez. Pour immobiliser le véhicule, serrez toujours le frein de stationnement en plus d'activer le verrou de stationnement.

En cas de perturbation au niveau de l'électronique du véhicule, la boîte de vitesses peut être bloquée en position **P**. Faites immédiatement contrôler l'électronique du véhicule par un atelier qualifié.

La boîte de vitesses automatique passe automatiquement sur **P** lorsque

- vous retirez la clé
- vous arrêtez le moteur alors que le levier sélecteur se trouve sur **R** ou sur **D** et que vous ouvrez une porte avant

**R** **Marche arrière**  
Mettez la boîte de vitesses sur **R** uniquement lorsque le véhicule est à l'arrêt.

**N** **Neutre – Point mort**  
Ne mettez pas la boîte de vitesses sur **N** pendant la marche. Sinon, vous pourriez endommager la boîte de vitesses.

Le moteur ne transmet aucune force aux roues motrices.

En desserrant les freins, vous pouvez déplacer le véhicule, par exemple le pousser ou le remorquer.

Lorsque l'ESP® est désactivé ou en panne, mettez la boîte de vitesses sur **N** uniquement si le véhicule menace de déraper (sur une chaussée glissante, par exemple).

**!** Laisser rouler le véhicule au point mort **N** peut provoquer des dommages au niveau de la chaîne cinématique.

**D** **Drive – Marche avant**  
La boîte de vitesses automatique passe automatiquement les rapports. Tous les rapports de marche avant sont disponibles.

**Recommandations pour la conduite****Changement de rapport**

Lorsque la boîte de vitesses automatique se trouve sur **D**, elle engage automatiquement le rapport approprié. Cela dépend des points suivants :

- du programme de conduite sélectionné (▷ page 168)
- de la position de la pédale d'accélérateur (▷ page 168)
- de la vitesse du véhicule

### Position de la pédale d'accélérateur

Le style de conduite influence le comportement de la boîte de vitesses automatique :

- Faible accélération : montée des rapports avancée
- Forte accélération : montée des rapports retardée

### Kickdown

Utilisez le kickdown pour bénéficier d'une accélération maximale.

- ▶ Enfoncez la pédale d'accélérateur au-delà du point de résistance.  
La boîte de vitesses automatique engage un rapport inférieur, pour autant que le régime moteur maximal autorisé ne soit pas dépassé.
- ▶ Lorsque vous avez atteint la vitesse souhaitée, diminuez la pression sur la pédale d'accélérateur.  
La boîte de vitesses automatique monte de nouveau les rapports.

### Traction d'une remorque

- ▶ Si la boîte de vitesses automatique commute en permanence entre 2 rapports alors que vous conduisez en descente et tractez une remorque, engagez un rapport inférieur.
- ▶ Le passage à un rapport inférieur et la diminution de la vitesse réduisent le risque de surchauffe du moteur.

### Touche de sélection du programme

#### Remarques générales

La touche de sélection du programme permet de sélectionner différents comportements routiers.



Touche de sélection du programme

<b>E</b> Economy	Conduite qui privilégie le confort et l'économie
<b>S</b> Sport	Conduite sportive

- ▶ Appuyez sur la touche de sélection du programme ① autant de fois qu'il est nécessaire pour faire apparaître la lettre du programme de conduite souhaité sur le visuel multifonction.

### Palettes de changement de rapport au volant



- ① Palette gauche
- ② Palette droite

Dans le programme de conduite manuel, vous pouvez changer vous-même de rapport en utilisant les palettes de changement de rapport au volant (> page 169).

- ⓘ Vous ne pouvez changer de rapport en utilisant les palettes qui se trouvent sur le

volant que si la boîte de vitesses se trouve sur **D**.

### Programme de conduite automatique

Le programme de conduite **E** présente les caractéristiques suivantes :

- Consommation de carburant optimale grâce au passage précoce des rapports par la boîte de vitesses automatique.
- Le véhicule démarre plus doucement en marche avant comme en marche arrière, sauf à pleins gaz.
- L'accélération est plus facile à doser. La stabilité de marche du véhicule (sur chaussée glissante, par exemple) est améliorée.
- La boîte de vitesses automatique monte les rapports plus tôt. Les régimes moteur sont plus faibles et les roues ont moins tendance à patiner.

Le programme de conduite **S** présente les caractéristiques suivantes :

- Réglages du moteur et de la boîte de vitesses automatique privilégiant une conduite sportive.
- Le véhicule démarre dans le 1er rapport.
- La boîte de vitesses automatique monte les rapports plus tard.
- Le passage tardif des rapports par la boîte de vitesses automatique peut entraîner une consommation de carburant plus élevée.

### Programme de conduite manuel **M**

#### Remarques générales

Dans ce programme de conduite, vous pouvez changer brièvement de rapport en utilisant les palettes de changement de rapport au volant. La boîte de vitesses doit pour cela se trouver sur **D**.

Vous pouvez activer le programme de conduite manuel **M** dans les programmes de conduite automatiques **E** et **S**.

#### Activation

- ▶ Mettez la boîte de vitesses sur **D**.
- ▶ Tirez la palette gauche ou droite qui se trouve sur le volant (▷ page 168). Le programme de conduite manuel **M** est momentanément activé. **M** et le rapport sélectionné apparaissent sur le visuel multifonction.

#### Passage des rapports

Si vous tirez la palette gauche ou droite qui se trouve sur le volant, la boîte de vitesses automatique passe dans le programme de conduite manuel **M** pendant une durée limitée. Dans la mesure où un changement de rapport est permis, la boîte de vitesses automatique engage aussitôt, en fonction de la palette que vous tirez, le rapport immédiatement inférieur ou supérieur.

- ▶ **Montée des rapports :** tirez la palette droite qui se trouve sur le volant (▷ page 168). La boîte de vitesses automatique engage le rapport immédiatement supérieur.

**i** Si le régime moteur maximal pour le rapport actuellement engagé est atteint et si vous continuez d'accélérer, la boîte de vitesses automatique engage automatiquement un rapport supérieur afin de ne pas endommager le moteur.

- ▶ **Descente des rapports :** tirez la palette gauche qui se trouve sur le volant (▷ page 168). La boîte de vitesses automatique engage le rapport immédiatement inférieur.

**i** Si le régime moteur maximal risque d'être dépassé en cas de passage à un rapport inférieur, la boîte de vitesses automatique ne descend pas les rapports afin de ne pas endommager le moteur.

**i** En cas de décélération, la descente des rapports s'effectue automatiquement.

### Recommandation de changement de rapport



Les recommandations de changement de rapport vous aident à adopter un style de conduite économe. Le rapport recommandé apparaît sur le visuel multifonction.

- Engagez le rapport indiqué ② lorsque la recommandation de changement de rapport correspondante ① apparaît sur le visuel multifonction du combiné d'instruments.

### Désactivation

Lorsque le programme de conduite manuel **M** est activé, il le reste pendant un certain temps. Dans certaines conditions, cette durée minimale est prolongée, par exemple en cas d'accélération transversale, pendant une phase de poussée ou lorsque vous roulez sur un terrain à forte déclivité.

Lorsque le programme de conduite manuel **M** est désactivé, la boîte de vitesses automatique passe dans le dernier programme de conduite automatique activé (**E** ou **S**).

Vous pouvez également désactiver vous-même le programme de conduite manuel **M** :

- Tirez la palette droite qui se trouve sur le volant et maintenez-la tirée (▷ page 168).
- ou
- Mettez la boîte de vitesses sur une autre position à l'aide du levier sélecteur DIRECT SELECT.

ou

- Changez de programme de conduite avec la touche de sélection du programme (▷ page 168).

Le programme de conduite manuel **M** est désactivé. La boîte de vitesses automati-

que passe dans le programme de conduite qui était activé auparavant (**E** ou **S**).



**Problèmes relatifs à la boîte de vitesses**

Problèmes	Causes et conséquences possibles et ► Solutions
Les rapports passent difficilement.	La boîte de vitesses perd de l'huile. ► Faites immédiatement contrôler la boîte de vitesses par un atelier qualifié.
Le véhicule a moins de reprise que d'habitude. La boîte de vitesses ne passe plus les rapports.	La boîte de vitesses est en mode de fonctionnement de secours. Vous ne pouvez plus engager que le <b>2e</b> rapport et la marche arrière. ► Arrêtez-vous. ► Mettez la boîte de vitesses sur <b>P</b> . ► Arrêtez le moteur. ► Attendez 10 secondes au minimum avant de redémarrer le moteur. ► Mettez la boîte de vitesses sur <b>D</b> ou sur <b>R</b> . Sur <b>D</b> , la boîte de vitesses engage le <b>2e</b> rapport ; sur <b>R</b> , elle engage la marche arrière. ► Faites immédiatement contrôler la boîte de vitesses par un atelier qualifié.

**Boîte de transfert**

Ce chapitre s'applique uniquement aux véhicules équipés d'une transmission intégrale permanente (4MATIC). Les 2 essieux, avant et arrière, sont toujours entraînés.

❗ Les tests de puissance doivent être effectués uniquement sur un banc d'essai à rouleaux pour véhicules à 2 essieux. Sinon, cela pourrait endommager le système de freinage ou la boîte de transfert. Prenez contact avec un atelier qualifié pour effectuer un test de puissance.

❗ Pour empêcher le système ESP® d'intervenir, le contact doit être coupé (clé Smart-Key en position **0** ou **1**) si :

- le frein de stationnement est testé sur un dynamomètre d'essai de freinage.
- le véhicule est remorqué avec un essieu soulevé (interdit pour les véhicules avec 4MATIC).

Autrement, le le système de freinage pourrait être endommagé.

❗ Les véhicules équipés de la transmission intégrale 4MATIC ne doivent pas être remorqués avec l'essieu avant ou l'essieu arrière soulevé car cela entraîne des dommages au niveau de la boîte de vitesses.

**Ravitaillement en carburant****Consignes de sécurité importantes****⚠ ATTENTION**

Les carburants sont facilement inflammables. Une manipulation incorrecte des carburants peut entraîner un risque d'incendie et d'explosion.

Évitez impérativement d'approcher un feu ou une flamme nue, de fumer ou de provoquer des étincelles. Arrêtez le moteur et le chauffage additionnel (si disponible) avant de ravitailler.

**⚠ ATTENTION**

Les carburants sont toxiques et dangereux pour la santé. Il y a risque de blessure.

Évitez impérativement que du carburant n'entre en contact avec la peau, les yeux ou les vêtements ou qu'il ne soit ingéré. N'inhalez pas les vapeurs de carburant. Conservez les carburants hors de portée des enfants.

En cas de contact avec du carburant, tenez compte des remarques suivantes :

- En cas de contact avec la peau, rincez immédiatement le carburant avec de l'eau et du savon.
- Si le carburant est entré en contact avec les yeux, rincez immédiatement et soigneusement à l'eau claire. Consultez immédiatement un médecin.
- En cas d'ingestion, consultez immédiatement un médecin. Ne provoquez pas de vomissements.
- Changez immédiatement de vêtements s'ils ont été souillés par du carburant.

**⚠ ATTENTION**

L'accumulation d'électricité statique peut provoquer des étincelles et enflammer les vapeurs de carburant. Il y a risque d'incendie et d'explosion.

Touchez toujours la carrosserie du véhicule juste avant d'ouvrir le bouchon du réservoir ou de saisir le pistolet. Vous éliminez ainsi l'électricité statique éventuellement présente.

**⚠ ATTENTION**

Véhicules équipés d'un moteur diesel :

Si vous mélangez de l'essence au gazole, le point d'inflammation du mélange est inférieur à celui du gazole pur. Lorsque le moteur tourne, des composants du système d'échappement risquent de surchauffer sans que vous le remarquiez. Il y a risque d'incendie.

Ne ravitaillez jamais avec de l'essence. Ne mélangez jamais d'essence au gazole.

**!** Ne ravitaillez pas un véhicule équipé d'un moteur à essence avec du gazole. Ne mettez pas le contact si vous avez ravitaillé le véhicule par erreur avec un mauvais carburant. Sinon, celui-ci pourrait passer dans le système d'alimentation en carburant. De petites quantités du mauvais carburant suffisent pour endommager le système d'alimentation en carburant et le moteur. Prenez contact avec un atelier qualifié et faites vidanger entièrement le réservoir ainsi que les conduites de carburant.

**!** Ne ravitaillez pas un véhicule équipé d'un moteur diesel avec de l'essence. Ne mettez pas le contact si vous avez ravitaillé le véhicule par erreur avec un mauvais carburant. Sinon, celui-ci pourrait passer dans le système d'alimentation en carburant. De petites quantités du mauvais carburant suffisent pour endommager le système d'alimentation en carburant et le moteur. Les frais de réparation sont élevés. Prenez contact avec un atelier qualifié et faites vidanger entièrement le réservoir ainsi que les conduites de carburant.

**!** Si vous remplissez trop le réservoir de carburant, vous risquez d'endommager le système d'alimentation en carburant.

**!** Veillez à ne pas répandre de carburant sur les surfaces peintes. Sinon, vous risquez d'endommager la peinture.

**!** Si vous effectuez le ravitaillement à partir d'un jerrycan, utilisez un filtre. Sinon, des particules provenant du jerrycan peuvent boucher les conduites de carburant et/ou le système d'injection.

Ne remontez pas à bord du véhicule pendant le ravitaillement. Vous risqueriez de vous charger à nouveau en électricité statique.

Si vous remplissez trop le réservoir de carburant, du carburant peut gicler lorsque vous retirez le pistolet.

Pour de plus amples informations sur le carburant et la qualité du carburant, voir (> page 403).

Pour de plus amples informations sur le carburant et la qualité du carburant, voir la notice d'utilisation spécifique.

## Ravitaillement en carburant

### Informations générales

Lorsque vous ouvrez ou fermez le véhicule avec la clé ou avec la fonction KEYLESS-GO, la trappe du réservoir est automatiquement déverrouillée ou verrouillée.

La position du bouchon du réservoir est signalée sur le combiné d'instruments par le symbole . La flèche située à côté de la pompe indique le côté du véhicule.

### Ouverture de la trappe du réservoir

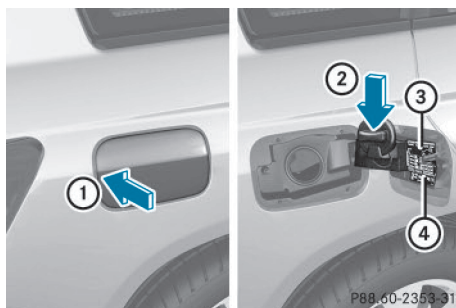

- ① Ouverture de la trappe du réservoir
- ② Rangement du bouchon du réservoir
- ③ Tableau des pressions de gonflage des pneus
- ④ Type de carburant à utiliser

- ▶ Coupez le moteur.
- ▶ Retirez la clé du contacteur d'allumage.
- ▶ KEYLESS-GO : ouvrez la porte du conducteur. Cela correspond à « clé en position 0 » (« clé retirée »). Vous pouvez refermer la porte du conducteur.
- ▶ Appuyez sur la trappe du réservoir (flèche ①). La trappe s'entrouvre.

- ▶ Ouvrez complètement la trappe du réservoir.
- ▶ Tournez le bouchon dans le sens inverse des aiguilles d'une montre, puis retirez-le.
- ▶ Placez le bouchon sur le support qui se trouve à l'intérieur de la trappe du réservoir ②.
- ▶ Introduisez la tubulure de remplissage du pistolet entièrement dans le réservoir, accrochez-la et faites le plein.
- ▶ Remplissez le réservoir de carburant uniquement jusqu'à l'arrêt automatique du pistolet.
- ① Véhicules équipés d'un moteur diesel : le réservoir est conçu pour le ravitaillement aux pompes à gazole.

- ① Après le premier arrêt automatique du pistolet, n'ajoutez plus de carburant. Sinon, du carburant risque de s'écouler.

### Fermeture de la trappe du réservoir

- ▶ Mettez le bouchon du réservoir en place sur le réservoir, puis tournez-le dans le sens des aiguilles d'une montre jusqu'à ce qu'il s'encliquette de manière audible.
- ▶ Fermez la trappe du réservoir.

- ① Refermez la trappe du réservoir avant de verrouiller le véhicule.

- ① Si vous roulez avec le bouchon du réservoir ouvert, le voyant d'alerte de réserve de carburant  clignote. Un message apparaît sur le visuel multifonction (▷ page 266).

En outre, le voyant d'alerte de diagnostic moteur  peut s'allumer (▷ page 287).

Pour de plus amples informations sur les voyants de contrôle et d'alerte qui se trouvent sur le combiné d'instruments, voir (▷ page 287).

## Problèmes relatifs au carburant et au réservoir de carburant

Problèmes	Causes et conséquences possibles et ► Solutions
Le véhicule perd du carburant.	<p>La conduite de carburant ou le réservoir sont défectueux.</p> <p> <b>ATTENTION</b></p> <p>Il y a risque d'incendie et d'explosion.</p> <ul style="list-style-type: none"> <li>► Ramenez immédiatement la clé en position <b>0</b> dans le contacteur d'allumage, puis retirez-la (► page 157).</li> <li>► Ne redémarrez le moteur en aucun cas!</li> <li>► Prenez contact avec un atelier qualifié.</li> </ul>
Le moteur ne démarre pas.	<p>Vous avez roulé jusqu'à ce que le réservoir soit complètement vide (véhicule équipé d'un moteur diesel).</p> <ul style="list-style-type: none"> <li>► Ravitaillez le véhicule avec au moins 5,3 US qt (5 litres) de gazole.</li> <li>► Mettez le contact pendant 10 secondes environ (► page 157).</li> <li>► Faites tourner le démarreur sans interruption (au maximum pendant 10 secondes) jusqu'à ce que le moteur tourne régulièrement.</li> </ul> <p>Si le moteur ne démarre pas :</p> <ul style="list-style-type: none"> <li>► Remettez le contact pendant 10 secondes environ (► page 157).</li> <li>► Faites à nouveau tourner le démarreur sans interruption (au maximum pendant 10 secondes) jusqu'à ce que le moteur tourne régulièrement.</li> </ul> <p>Si le moteur ne démarre toujours pas après trois tentatives :</p> <ul style="list-style-type: none"> <li>► Prenez contact avec un atelier qualifié.</li> </ul>
Vous ne pouvez pas ouvrir la trappe du réservoir.	<p>La trappe du réservoir n'est pas déverrouillée.</p> <p>ou</p> <p>La pile de la clé est déchargée.</p> <ul style="list-style-type: none"> <li>► Déverrouillez le véhicule (► page 85).</li> </ul> <p>ou</p> <ul style="list-style-type: none"> <li>► Déverrouillez le véhicule avec la clé de secours (► page 86).</li> </ul>
	<p>La trappe du réservoir est déverrouillée, mais le mécanisme d'ouverture est coincé.</p> <ul style="list-style-type: none"> <li>► Prenez contact avec un atelier qualifié.</li> </ul>

## AdBlue® (véhicules BlueTEC unique-ment)

### Remarques importantes relatives à l'utilisation

Pour fonctionner correctement, le post-traitement des gaz d'échappement BlueTEC doit être utilisé avec de l'AdBlue® (agent réducteur). L'appoint d'AdBlue® est compris dans les travaux de maintenance. Dans des conditions de marche normales, un plein d'AdBlue® suffit jusqu'à l'échéance du prochain service de maintenance.

Lorsque le réservoir d'AdBlue® est presque vide, le message **Contrôler additifs** cf. **notice d'utilisation** apparaît sur le visuel multifonction.

Lorsque le niveau d'AdBlue® atteint le niveau minimal, le message **Démarrages restants: 16** apparaît sur le visuel multifonction.

Lorsque le message **Démarrages restants: 16** apparaît sur le visuel multifonction, vous pouvez démarrer le moteur encore 16 fois. Si vous ne faites pas le plein d'AdBlue®, vous ne pourrez ensuite **plus démarrer le moteur**. Versez environ 1 gal (3,8 l) d'AdBlue® dans le réservoir ou confiez le remplissage du réservoir d'AdBlue® à un atelier qualifié.

Pour faire l'appoint en dehors des échéances de maintenance, utilisez le flacon de remplissage d'AdBlue® prévu à cet effet. Renseignez-vous à ce sujet auprès d'un atelier qualifié ou adressez-vous, le cas échéant, à Roadside Assistance (▷ page 26).

Lorsque la température extérieure est inférieure à 12 °F (-11 °C), le remplissage peut s'avérer difficile. Si l'AdBlue® est gelé et que le voyant d'alerte est allumé, il se peut que le remplissage ne soit pas possible. Garez le véhicule dans un endroit plus chaud, par exemple dans un garage, jusqu'à ce que l'AdBlue® soit de nouveau liquide. Le remplissage est alors de nouveau possible. Vous pouvez

également confier le remplissage du réservoir d'AdBlue® à un atelier qualifié.

Pour de plus amples informations sur le post-traitement des gaz d'échappement BlueTEC et sur l'AdBlue®, adressez-vous à un point de service Mercedes-Benz.

### Consignes de sécurité importantes sur le processus de remplissage

L'AdBlue® est un liquide soluble dans l'eau utilisé pour le post-traitement des gaz d'échappement de moteurs diesel. Il est

- non toxique
- incolore et inodore
- non inflammable

De faibles quantités de vapeurs d'ammoniacque risquent de s'échapper si vous ouvrez le réservoir d'AdBlue®.

Les vapeurs d'ammoniacque ont une odeur âcre et irritent surtout la peau, les muqueuses et les yeux. Elles peuvent entraîner des sensations de brûlure au niveau du nez, de la gorge et des yeux. Une toux irritative et des larmes sont possibles.

N'inhalez pas les vapeurs d'ammoniacque. Remplissez le réservoir d'AdBlue® uniquement dans un local bien ventilé.

Évitez que de l'AdBlue® n'entre en contact avec la peau, les yeux ou les vêtements ou qu'il ne soit ingéré. Conservez l'AdBlue® hors de portée des enfants.

En cas de contact avec de l'AdBlue®, tenez compte des remarques suivantes :

- En cas de contact avec la peau, rincez immédiatement les parties touchées par l'AdBlue® avec de l'eau et du savon.
- Si l'AdBlue® est entré en contact avec les yeux, rincez immédiatement et soigneusement à l'eau claire. Consultez immédiatement un médecin.
- En cas d'ingestion d'AdBlue®, rincez-vous immédiatement et soigneusement la bou-

che. Buvez beaucoup d'eau. Consultez immédiatement un médecin.

- Changez immédiatement de vêtements s'ils ont été souillés par de l'AdBlue®.

**!** Utilisez uniquement du DEF conforme à la norme ISO 22241. Ne mélangez pas d'additifs au DEF et ne diluez pas le DEF avec de l'eau. Cela risque de détruire le système de post-traitement des gaz d'échappement BlueTEC.

**!** Si, lors du ravitaillement, du DEF est entré en contact avec des surfaces, rincez immédiatement avec de l'eau ou éliminez le DEF avec un chiffon humide et de l'eau froide. Si le DEF est déjà cristallisé, nettoyez-le avec une éponge et de l'eau froide. Les résidus de DEF cristallisent après un certain temps et encrassent les surfaces concernées.

**!** Le DEF n'est pas un additif pour carburant et ne doit pas être versé dans le réservoir de carburant. Si du DEF pénètre dans le réservoir de carburant, le moteur risque d'être endommagé.

**!** Vissez la bouteille de DEF sans forcer. Sinon, elle pourrait être endommagée.

L'orifice de remplissage d'AdBlue® se trouve sous le plancher du compartiment de chargement.

- ▶ Coupez le contact.
- ▶ Ouvrez le hayon.
- ▶ Soulevez le plancher du compartiment de chargement (> page 340).

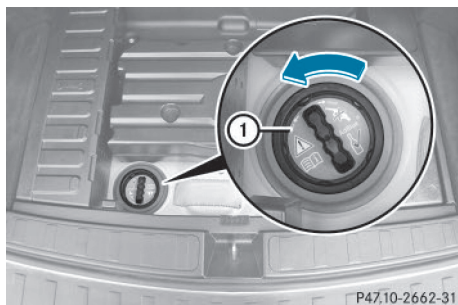

P47.10-2662-31

- ▶ Tournez le bouchon du réservoir d'AdBlue® ① dans le sens inverse des aiguilles d'une montre, puis retirez-le.

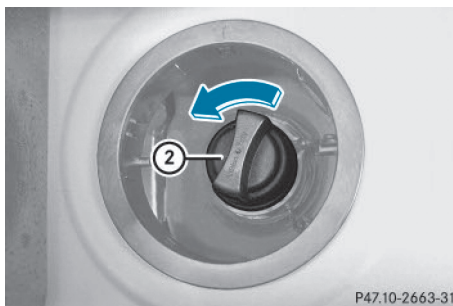

P47.10-2663-31

- ▶ Ouvrez le bouchon du réservoir d'AdBlue® ② en le tournant dans le sens inverse des aiguilles d'une montre. Le bouchon du réservoir ② est retenu par une sangle en plastique.



P47.10-2664-31

- ▶ Dévissez le capuchon du flacon de remplissage d'AdBlue® ③.
- ▶ Mettez le flacon d'AdBlue® ③ en place sur l'orifice de remplissage comme indiqué sur l'illustration, puis vissez-le à la main dans le sens des aiguilles d'une montre.
- ▶ Appuyez sur le haut du flacon d'AdBlue® ③. Le réservoir d'AdBlue® se remplit. Cela peut durer 1 minute.

**i** Pour faire l'appoint en dehors des échéances de maintenance, versez environ 1 gal (3,8 l) d'AdBlue® dans le réservoir. 1 gal d'AdBlue® (3,8 l) correspond à 2 flacons de remplissage d'AdBlue® environ.

Faites ensuite contrôler le niveau d'Ad-Blue® par un atelier qualifié et faites faire le plein si nécessaire.

- ▶ Relâchez le flacon de remplissage d'Ad-Blue® ③.  
Dès que vous n'appuyez plus sur le flacon d'Ad-Blue® ③, le processus de remplissage est interrompu. Vous pouvez retirer le flacon d'Ad-Blue® ③, même s'il n'est que partiellement vidé.
- ▶ Retirez le flacon d'Ad-Blue® ③ en le tournant dans le sens inverse des aiguilles d'une montre.
- ▶ Mettez le bouchon du réservoir d'Ad-Blue® ② en place sur la tubulure de remplissage et tournez-le dans le sens des aiguilles d'une montre.

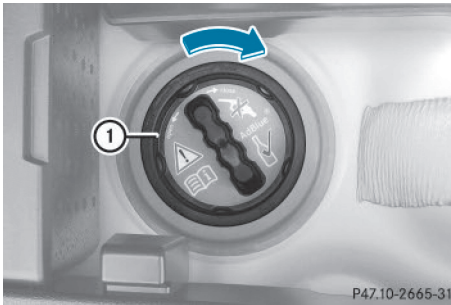

- ▶ Mettez le bouchon du réservoir d'Ad-Blue® ① en place comme indiqué sur l'illustration, puis tournez-le dans le sens des aiguilles d'une montre jusqu'en butée.
  - ▶ Abaissez le plancher du compartiment de chargement.
  - ▶ Fermez le hayon.
  - ▶ Roulez à plus de 10 mph (16 km/h).  
Le message **Contrôler additifs** cf. **notice d'utilisation** disparaît au bout de 1 minute environ.
- i** Si le message **Contrôler additifs** cf. **notice d'utilisation** reste affiché sur le visuel multifonction, versez un flacon d'Ad-Blue® supplémentaire.

Pour de plus amples informations sur l'Ad-Blue®, voir ▷ page 406).

## Stationnement

### Consignes de sécurité importantes

#### ⚠ ATTENTION

Si des matières inflammables (des feuilles, de l'herbe ou des branches, par exemple) entrent en contact avec des pièces brûlantes du système d'échappement ou avec le flux des gaz d'échappement, elles peuvent s'enflammer. Il y a risque d'incendie.

Garez le véhicule de façon à ce qu'aucune matière inflammable n'entre en contact avec des pièces brûlantes du véhicule. Ne vous garez surtout pas sur des champs d'herbe sèche ou de chaume.

#### ⚠ ATTENTION

Si vous coupez le contact pendant la marche, certaines fonctions importantes pour la sécurité ne seront pas disponibles ou ne le seront que de manière limitée. Cela peut concerner la direction assistée et l'assistance de freinage, par exemple. Vous devez alors fournir un effort beaucoup plus important pour diriger et freiner le véhicule. Il y a risque d'accident.

Ne coupez pas le contact pendant la marche.

#### ⚠ ATTENTION

Si vous laissez des enfants sans surveillance à l'intérieur du véhicule, ils pourraient mettre le véhicule en mouvement, par exemple en

- desserrant le frein de stationnement
- désengageant la position de stationnement **P** (véhicules équipés d'une boîte de vitesses automatique)
- démarrant le moteur

Ils pourraient en outre utiliser les équipements du véhicule et se coincer. Il y a risque d'accident et de blessure.

Lorsque vous quittez le véhicule, prenez toujours la clé avec vous et verrouillez le véhicule. Ne laissez jamais des enfants sans surveillance à l'intérieur du véhicule.



**!** Immobilisez toujours correctement le véhicule pour qu'il ne puisse pas se mettre à rouler. Sinon, vous risquez d'endommager le véhicule ou la chaîne cinématique du véhicule.

Pour que le véhicule soit correctement immobilisé, il faut que

- le frein de stationnement soit serré
- la boîte de vitesses soit sur **P** et la clé retirée
- dans les montées ou les descentes, les roues avant soient braquées en direction du trottoir

### Arrêt du moteur

#### Consignes de sécurité importantes

##### ATTENTION

Lorsque vous arrêtez le moteur, la boîte de vitesses passe au point mort **N**. Le véhicule peut se mettre à rouler. Il y a risque d'accident.

Après avoir arrêté le moteur, mettez la boîte de vitesses sur **P**. Le frein de stationnement vous permet d'immobiliser le véhicule à l'arrêt.

#### Véhicules équipés d'une boîte de vitesses automatique

- ▶ Appuyez énergiquement sur la pédale du frein de stationnement.
- ▶ Mettez la boîte de vitesses sur **P**.

#### Avec la clé

- ▶ Ramenez la clé en position **0** dans le contacteur d'allumage, puis retirez-la. L'antidémarrage est activé.
- i** Vous ne pouvez retirer la clé du contacteur d'allumage que si la boîte de vitesses se trouve sur **P**.

#### Avec la fonction KEYLESS-GO

- ▶ Appuyez sur la touche de démarrage et d'arrêt (▷ page 157).  
Le moteur s'arrête et tous les voyants du combiné d'instruments s'éteignent.
- i** Lorsque la porte du conducteur est fermée, cela correspond à « clé en position **1** ». Lorsque la porte du conducteur est ouverte, cela correspond à « clé en position **0** » (« clé retirée »).
- i** En cas d'urgence, vous pouvez arrêter le moteur pendant la marche en appuyant pendant 3 secondes environ sur la touche de démarrage et d'arrêt.

### Frein de stationnement

##### ATTENTION

Lorsque vous devez freiner le véhicule avec le frein de stationnement, la distance de freinage est nettement plus longue et les roues peuvent se bloquer. Le risque d'accident et de blessure augmente.

Freinez le véhicule avec le frein de stationnement uniquement si le frein de service est en panne. Ne serrez pas le frein de stationnement trop fort. Si les roues se bloquent, desserrez immédiatement le frein de stationnement jusqu'à ce que les roues tournent à nouveau.

##### ATTENTION

Si vous laissez des enfants sans surveillance à l'intérieur du véhicule, ils pourraient mettre le véhicule en mouvement, par exemple en

- desserrant le frein de stationnement
- désengageant la position de stationnement **P** (véhicules équipés d'une boîte de vitesses automatique)
- démarrant le moteur

Ils pourraient en outre utiliser les équipements du véhicule et se coincer. Il y a risque d'accident et de blessure.

Lorsque vous quittez le véhicule, prenez toujours la clé avec vous et verrouillez le véhicule. Ne laissez jamais des enfants sans surveillance à l'intérieur du véhicule.

Lorsque vous freinez le véhicule avec le frein de stationnement, les feux stop ne s'allument pas.

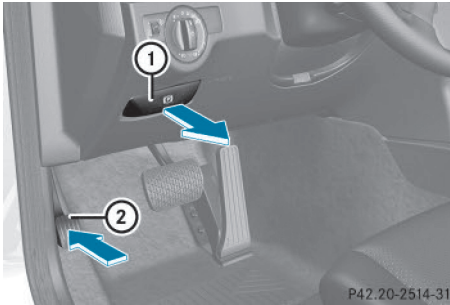

- ▶ **Serrage**: appuyez fermement sur la pédale du frein de stationnement ②.  
Si le moteur tourne, le voyant **BRAKE** (uniquement pour les Etats-Unis) ou **(P)** (uniquement pour le Canada) qui se trouve sur le combiné d'instruments s'allume.
- ▶ **Desserrage**: appuyez sur la pédale de frein et maintenez-la enfoncée.
- ▶ Tirez la poignée de desserrage ①.  
Si le moteur tourne, le voyant **BRAKE** (uniquement pour les Etats-Unis) ou **(P)** (uniquement pour le Canada) qui se trouve sur le combiné d'instruments s'éteint.

### Immobilisation du véhicule

Si votre véhicule reste immobilisé pendant plus de 4 semaines, une décharge profonde peut endommager la batterie partiellement ou totalement.

- ▶ Branchez un appareil de maintien en charge.
  - ▶ **i** Pour tout renseignement sur les appareils de maintien en charge, adressez-vous à un atelier qualifié.
- Si votre véhicule reste immobilisé pendant plus de 6 semaines, il subit des dommages.

- ▶ Faites-vous conseiller par un atelier qualifié.

### Recommandations pour la conduite

#### Recommandations générales pour la conduite

#### Consignes de sécurité importantes

##### ⚠ ATTENTION

Si vous coupez le contact pendant la marche, certaines fonctions importantes pour la sécurité ne seront pas disponibles ou ne le seront que de manière limitée. Cela peut concerner la direction assistée et l'assistance de freinage, par exemple. Vous devez alors fournir un effort beaucoup plus important pour diriger et freiner le véhicule. Il y a risque d'accident.

Ne coupez pas le contact pendant la marche.

##### ⚠ ATTENTION

L'utilisation pendant la marche d'appareils de communication mobile détourne votre attention de la circulation. Vous risquez en outre de perdre le contrôle du véhicule. Il y a risque d'accident.

Utilisez ces appareils uniquement lorsque le véhicule est à l'arrêt.

Tenez compte des dispositions légales en vigueur dans le pays dans lequel vous conduisez. Dans certaines circonscriptions judiciaires, la loi interdit l'utilisation d'un téléphone portable au volant.

Si vous téléphonez alors que vous conduisez, utilisez toujours le dispositif mains libres. Utilisez le téléphone uniquement lorsque les conditions de circulation le permettent. Si vous ne pouvez pas vous en assurer, arrêtez-vous en tenant compte des conditions de circulation avant d'utiliser le téléphone.

N'oubliez pas que votre véhicule parcourt 44 ft (près de 14 m) par seconde lorsque vous roulez à 30 mph (environ 50 km/h) seulement.

### Conduite économique

Pour réaliser des économies de carburant, tenez compte des remarques suivantes :

- ▶ Les pneus doivent toujours être gonflés à la pression recommandée.
- ▶ Ne transportez pas de charges inutiles.
- ▶ Déposez le système de portage monté sur le toit lorsque vous n'en avez plus besoin.
- ▶ Faites chauffer le moteur à faible régime.
- ▶ Évitez les accélérations et les freinages fréquents.
- ▶ Faites effectuer tous les travaux de maintenance aux échéances qui figurent dans le carnet de maintenance ou qui sont spécifiées par l'indicateur d'intervalles de maintenance.

La consommation de carburant augmente lorsque vous roulez par temps froid, dans les encombrements, lors de trajets courts et en montagne.

### Alcool au volant

#### ATTENTION

Il est extrêmement dangereux de prendre le volant après avoir consommé de l'alcool et/ou de la drogue. De petites quantités d'alcool ou de drogue suffisent pour modifier vos réflexes, votre perception et votre jugement. La probabilité d'un accident grave, voire mortel, augmente considérablement lorsque vous conduisez après avoir bu de l'alcool ou pris de la drogue.

Ne buvez pas d'alcool et ne prenez pas de drogue lorsque vous conduisez et ne laissez jamais le volant à quelqu'un qui a consommé de l'alcool ou de la drogue.

### Contrôle des gaz d'échappement

#### ATTENTION

Les moteurs thermiques dégagent des gaz d'échappement toxiques, tels que du monoxyde de carbone. L'inhalation de ces gaz entraîne des intoxications. Il y a danger de

mort. Par conséquent, ne laissez jamais tourner le moteur dans un local fermé sans aération suffisante.

Certains systèmes du moteur ont pour fonction de maintenir le taux de particules toxiques contenues dans les gaz d'échappement dans les limites fixées par la loi.

Ces systèmes ne fonctionnent de manière optimale que s'ils sont parfaitement entretenus conformément aux directives du constructeur. Par conséquent, tous les travaux sur le moteur doivent uniquement être confiés à des techniciens Mercedes-Benz qualifiés et agréés.

Les réglages du moteur ne doivent en aucun cas être modifiés. En outre, tous les travaux de maintenance spécifiques doivent être effectués à intervalles réguliers et dans le respect des directives de maintenance Mercedes-Benz. Vous trouverez des informations plus détaillées dans le carnet de maintenance.

### Affichage ECO

L'affichage ECO vous indique dans quelle mesure vous roulez de manière économique. L'affichage ECO vous aide à adopter un style de conduite qui privilégie l'économie en fonction des paramètres donnés et de ceux sélectionnés. En adaptant votre style de conduite en conséquence, vous pouvez influencer de manière décisive sur la consommation.

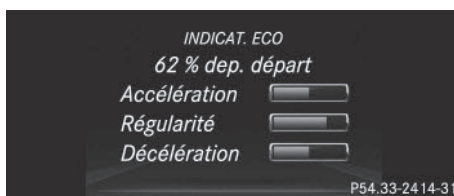

Affichage ECO (exemple)

L'affichage ECO comprend 3 barres :

- **Accélération**
- **Régularité**
- **Décélération**

Le pourcentage affiché correspond à la moyenne des 3 barres. Les 3 barres et la valeur moyenne démarrent à 50 %. Un pourcentage supérieur indique un style de conduite plus économique.

L'affichage ECO ne fournit aucune information sur la consommation réelle du véhicule. Un pourcentage fixe sur l'affichage ECO ne correspond pas à une consommation constante.

En plus du style de conduite, la consommation du véhicule dépend de nombreux autres facteurs, tels que

- du chargement
- de la pression des pneus
- d'un démarrage à froid
- du type de route
- des consommateurs activés

Ces facteurs ne sont pas pris en compte dans l'affichage ECO.

Votre style de conduite est évalué sur la base des 3 catégories suivantes :

- **Accélération** (évaluation de toutes les phases d'accélération)
  - La barre se remplit : accélération modérée (en particulier lorsque vous roulez à grande vitesse)
  - La barre se vide : accélération sportive
- **Régularité** (évaluation du style de conduite dans son ensemble)
  - La barre se remplit : vitesse constante et absence de phases d'accélération et de décélération inutiles
  - La barre se vide : variations de vitesse
- **Décélération** (évaluation de toutes les phases de décélération)
  - La barre se remplit : conduite prévoyante, respect des distances de sécurité et relâchement anticipé de la pédale d'accélérateur. La vitesse du véhicule diminue sans qu'il soit nécessaire de freiner.
  - La barre se vide : freinages fréquents

**i** Un style de conduite économique implique avant tout de rouler à des régimes modérés.

Pour obtenir une valeur plus élevée dans les catégories **Accélération** et **Régularité**,

- tenez compte des recommandations de changement de rapport
- sélectionnez le programme de conduite **E**

**i** Pendant les longs trajets à vitesse constante, par exemple sur autoroute, seule la barre de la catégorie **Régularité** varie.

**i** L'affichage ECO évalue le style de conduite sur l'ensemble du trajet, du début à la fin. Au début du trajet, le niveau de remplissage des barres évolue donc de manière dynamique. Plus le trajet dure longtemps, moins les variations sont importantes. Pour une mise à jour plus dynamique, réinitialisez la fonction manuellement.

Pour de plus amples informations sur l'affichage ECO, voir (▷ page 238).

## Freins

### Consignes de sécurité importantes

#### ATTENTION

Si vous descendez les rapports pour augmenter l'effet de frein moteur alors que vous roulez sur une chaussée glissante, les roues motrices pourraient perdre leur adhérence. Le risque d'accident et de blessure augmente. Sur chaussée glissante, ne descendez pas les rapports pour augmenter l'effet de frein moteur.

### Conduite en descente

**!** Dans les descentes longues et à forte déclivité, vous devez délester les freins en engageant à temps un rapport inférieur afin d'exploiter l'effet de frein moteur. Vous évi-

terez ainsi une surchauffe ainsi qu'une usure excessive des freins.

Lorsque vous exploitez l'effet de frein moteur, il se peut qu'une roue motrice ne tourne pas pendant un certain temps (sur une chaussée glissante, par exemple). La chaîne cinématique pourrait alors subir des dommages qui ne sont pas couverts par la garantie Mercedes-Benz.

### Sollicitation des freins

#### ATTENTION

Si vous laissez le pied reposer sur la pédale de frein pendant la marche, le système de freinage risque de surchauffer. Il en résulte un allongement de la distance de freinage et le système de freinage peut tomber en panne. Il y a risque d'accident.

N'utilisez jamais la pédale de frein comme repose-pieds. Pendant la marche, n'appuyez pas simultanément sur la pédale de frein et la pédale d'accélérateur.

**!** Un actionnement prolongé de la pédale de frein entraîne une usure excessive et prématurée du système de freinage.

En cas de sollicitation extrême des freins, ne vous arrêtez pas immédiatement. Continuez de rouler pendant un certain temps. Le déplacement d'air refroidit les freins plus rapidement.

### Trajet sur route mouillée

Si vous avez roulé longtemps sous une forte pluie sans freiner, il peut arriver qu'au premier freinage les freins répondent avec retard. Cela peut également se produire après le lavage du véhicule.

Vous devez alors exercer une pression plus importante sur la pédale de frein. Maintenez une distance plus grande par rapport au véhicule qui vous précède.

Après un trajet sur route mouillée ainsi qu'après le lavage du véhicule, effectuez un freinage puissant en tenant compte des con-

ditions de circulation. Cela aura pour effet de chauffer les disques de frein, de les faire sécher plus rapidement et de les protéger contre la corrosion.

### Effet de freinage limité sur les routes salées

Si vous roulez sur des routes salées, une couche de sel peut se former sur les disques et les garnitures de frein. La distance de freinage risque alors de s'allonger considérablement.

- Effectuez de temps à autre un freinage afin d'éliminer toute couche de sel éventuelle. Veillez à ne pas mettre en danger les autres usagers.
- Appuyez prudemment sur la pédale de frein à la fin du trajet et à nouveau dès le début du trajet suivant.
- Maintenez une distance de sécurité importante par rapport au véhicule qui vous précède.

### Maintenance des freins

**!** Si le voyant rouge d'alerte des freins qui se trouve sur le combiné d'instruments s'allume et qu'un signal d'alerte retentit alors que le moteur tourne, cela peut signifier que le niveau du liquide de frein est trop bas. Tenez compte des autres messages qui apparaissent sur le visuel multifonction.

Un niveau de liquide de frein trop bas peut être dû à des garnitures de frein usées ou des conduites de frein non étanches.

Faites immédiatement contrôler le système de freinage. Adressez-vous pour cela à un atelier qualifié.

Faites toujours effectuer tous les contrôles et travaux de maintenance sur le système de freinage par un atelier qualifié. Adressez-vous pour cela à un atelier qualifié.

Faites remplacer les garnitures de frein et le liquide de frein par un atelier qualifié.

**!** **Véhicules équipés de la transmission intégrale 4MATIC:** le contrôle du fonctionnement et de la puissance peut uniquement être effectué sur un banc d'essai pour 2 essieux. Si vous souhaitez passer le véhicule sur un banc d'essai de ce type, renseignez-vous d'abord auprès d'un concessionnaire Mercedes-Benz agréé. Sinon, vous pourriez endommager la chaîne cinématique ou le système de freinage.

**!** L'ESP® étant un système qui fonctionne automatiquement, vous devez arrêter le moteur et couper le contact (clé en position **0** ou **1** dans le contacteur d'allumage) lorsque

- le frein de stationnement doit être testé sur un banc d'essai de freinage
- vous voulez faire remorquer le véhicule avec l'essieu avant ou arrière soulevé (interdit dans le cas des véhicules équipés de la transmission intégrale 4MATIC)

Les interventions de freinage automatiques de l'ESP® peuvent endommager sérieusement le système de freinage.

Si vous n'utilisez le système de freinage que modérément, vous devriez contrôler régulièrement son bon fonctionnement. Pour cela, appuyez énergiquement sur la pédale de frein alors que vous roulez à une vitesse élevée. Les garnitures de frein accrocheront mieux. Vous trouverez une description du freinage d'urgence assisté (BAS) à la (> page 74).

Mercedes-Benz vous recommande de faire monter sur le véhicule uniquement des garnitures de frein agréées pour les véhicules Mercedes-Benz ou des garnitures de frein présentant le même standard de qualité. Le montage de garnitures de frein qui ne sont pas agréées pour les véhicules Mercedes-Benz ou de garnitures de frein ne présentant pas le même standard de qualité peut compromettre la sécurité du véhicule.

Mercedes-Benz vous recommande d'utiliser uniquement des liquides de frein agréés pour les véhicules Mercedes-Benz ou des liquides

de frein présentant le même standard de qualité. L'utilisation de liquides de frein qui ne sont pas agréés pour les véhicules Mercedes-Benz ou de liquides de frein ne présentant pas le même standard de qualité peut compromettre la sécurité du véhicule.

### Frein de stationnement

#### ATTENTION

Lorsque vous devez freiner le véhicule avec le frein de stationnement, la distance de freinage est nettement plus longue et les roues peuvent se bloquer. Le risque d'accident et de blessure augmente.

Freinez le véhicule avec le frein de stationnement uniquement si le frein de service est en panne. Ne serrez pas le frein de stationnement trop fort. Si les roues se bloquent, desserrez immédiatement le frein de stationnement jusqu'à ce que les roues tournent à nouveau.

Lorsque vous freinez le véhicule avec le frein de stationnement, les feux stop ne s'allument pas.

Si vous roulez sur une chaussée humide ou sale, du sel d'épandage et/ou de la saleté peuvent pénétrer dans le frein de stationnement.

Pour empêcher toute corrosion ou diminution de la force de freinage de votre frein de stationnement, tenez compte des remarques suivantes :

- De temps en temps, appuyez légèrement sur la pédale du frein de stationnement avant de prendre la route.
- Parcourez une distance de 110 yd (100 m) environ à une vitesse maximale de 12 mph (20 km/h).

## Conduite sur route mouillée

### Aquaplanage

A partir d'une certaine hauteur d'eau sur la chaussée, l'aquaplanage peut se produire même si

- vous roulez à faible vitesse
- la profondeur des sculptures des pneus est suffisante

Par conséquent, en cas de fortes précipitations ou dans des conditions propices à l'aquaplanage, adoptez le comportement suivant :

- Réduisez votre vitesse.
- Évitez les ornières.
- Évitez de donner des coups de volant rapides.
- Freinez avec précaution.

### Traversée de portions de route inondées

**!** Ne roulez pas dans des zones inondées. Avant de traverser des terrains inondés, contrôlez la profondeur d'eau. Roulez lentement dans des zones inondées. Sinon, de l'eau pourrait pénétrer dans l'habitacle ou dans le compartiment moteur. Les composants électroniques du moteur ou de la boîte automatique risquent d'être endommagés. Le moteur risque d'aspirer de l'eau par la tubulure d'admission d'air et d'être endommagé.

Évitez que de l'eau ne pénètre dans l'habitacle ou dans la zone du compartiment moteur. Si vous devez traverser des eaux stagnantes,

- vérifiez que la hauteur de l'eau n'est pas supérieure à 12 in (30 cm) lorsque celle-ci est calme
- roulez au pas

## Conduite en hiver

### ATTENTION

Si vous descendez les rapports pour augmenter l'effet de frein moteur alors que vous roulez sur une chaussée glissante, les roues motrices pourraient perdre leur adhérence. Le risque d'accident et de blessure augmente.

Sur chaussée glissante, ne descendez pas les rapports pour augmenter l'effet de frein moteur.

### DANGER

Si les sorties d'échappement sont bouchées ou qu'une aération suffisante est impossible, des gaz d'échappement toxiques, en particulier du monoxyde de carbone, peuvent pénétrer à l'intérieur du véhicule. C'est le cas, par exemple, si le véhicule reste bloqué dans la neige. Il y a danger de mort.

Si vous devez laisser tourner le moteur ou le chauffage additionnel, veillez à ce que les sorties d'échappement et la zone autour du véhicule soient toujours débarrassées de tout dépôt de neige. Pour garantir une entrée d'air frais suffisante, ouvrez une vitre du côté du véhicule qui n'est pas exposé au vent.

Avant le début de l'hiver, faites effectuer un service spécial par un atelier qualifié.

Sur le verglas, conduisez avec une prudence extrême. Évitez les accélérations brutales ainsi que les coups de volant et les coups de frein brusques. N'utilisez pas le TEMPOMAT ni le DISTRONIC PLUS.

Comportement à adopter lorsque le véhicule commence à déraiper ou qu'il ne peut pas être immobilisé à faible vitesse :

- Mettez la boîte de vitesses sur **N**.

L'indicateur de température extérieure n'est pas prévu pour servir d'avertisseur de verglas. Par conséquent, il ne convient pas à cet usage. Les variations de la température extérieure s'affichent avec un léger décalage sur l'indicateur.



L'indication de températures légèrement supérieures au point de congélation ne garantit pas que la chaussée n'est pas verglacée. La route peut tout de même être verglacée, notamment dans les traversées de forêt ou sur les ponts. Si vous n'adaptez pas votre style de conduite à ce genre de situation, le véhicule peut déraiper. Par conséquent, adaptez toujours votre style de conduite et votre vitesse aux conditions météorologiques du moment.

Soyez particulièrement attentif à l'état de la chaussée dès que la température extérieure s'approche du point de congélation.

Pour de plus amples informations sur la conduite avec des chaînes neige, voir (▷ page 363).

Pour de plus amples informations sur la conduite avec des pneus été, voir (▷ page 363).

Tenez compte des remarques qui figurent dans la section « Utilisation en hiver » (▷ page 363).

## Systèmes d'aide à la conduite

### TEMPOMAT

#### Consignes de sécurité importantes

Le TEMPOMAT maintient la vitesse du véhicule à la valeur que vous avez réglée. Il freine le véhicule automatiquement pour que la vitesse réglée ne soit pas dépassée. Dans les descentes longues et à forte déclivité, vous devez engager à temps un rapport inférieur, en particulier lorsque le véhicule est chargé ou qu'une remorque est tractée. Vous exploitez ainsi l'effet de frein moteur. Ce faisant, vous délestez le système de freinage et évitez une surchauffe ainsi qu'une usure rapide des freins.

Activez le TEMPOMAT uniquement si vous pouvez rouler à vitesse constante pendant un certain temps. Vous pouvez régler n'importe quelle vitesse supérieure à 20 mph (30 km/h).

Le TEMPOMAT n'est pas en mesure de diminuer le risque d'accident résultant d'une conduite inadaptée ni d'annuler les lois de la physique. Le TEMPOMAT ne peut pas tenir compte des conditions routières et météorologiques ni des conditions de circulation. Le TEMPOMAT est uniquement un système d'aide. C'est vous qui êtes responsable de la distance de sécurité, de la vitesse du véhicule, de l'opportunité de son freinage et du maintien de la voie.

N'utilisez pas le TEMPOMAT

- lorsque les conditions de circulation ne permettent pas de rouler à vitesse constante (circulation dense ou routes sinueuses, par exemple)
- sur route glissante. Les roues motrices peuvent perdre leur adhérence lors d'un freinage ou d'une accélération et votre véhicule risque de déraiper.
- lorsque les conditions de visibilité sont mauvaises (en cas de brouillard, de forte pluie ou de chutes de neige, par exemple)

En cas de changement de conducteur, attirez son attention sur la vitesse mémorisée.

- i** Lors de trajets en tout-terrain, le TEMPOMAT ne doit pas être activé.

#### Manette du TEMPOMAT

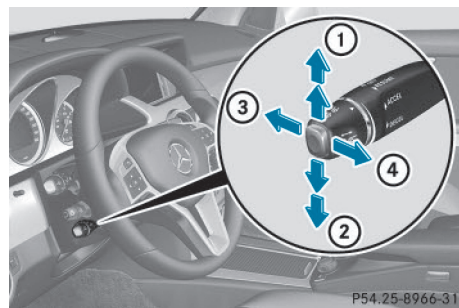

- ① Activation ou augmentation de la vitesse
- ② Activation ou réduction de la vitesse
- ③ Désactivation du TEMPOMAT
- ④ Activation avec la vitesse actuelle ou la dernière vitesse mémorisée

Lorsque vous activez le TEMPOMAT, la vitesse mémorisée apparaît pendant 5 secondes sur le visuel multifonction. Les segments du visuel multifonction compris entre la vitesse mémorisée et la vitesse maximale sont allumés.

### Mémorisation et maintien de la vitesse actuelle

Si la vitesse actuelle est supérieure à 20 mph (30 km/h), vous pouvez la mémoriser.

- ▶ Amenez le véhicule à la vitesse souhaitée.
- ▶ Actionnez brièvement la manette du TEMPOMAT vers le haut ① ou vers le bas ②.
- ▶ Retirez le pied de la pédale d'accélérateur. Le TEMPOMAT est activé. Le véhicule maintient automatiquement la vitesse.

**i** En montée, il peut arriver que le TEMPOMAT ne parvienne pas à maintenir la vitesse mémorisée. Celle-ci est rétablie dès que la pente diminue. Dans les descentes, le TEMPOMAT maintient la vitesse en freinant automatiquement le véhicule.

### Mémorisation de la vitesse actuelle ou rappel de la dernière vitesse mémorisée

#### ATTENTION

Si vous rappelez la vitesse mémorisée et que celle-ci diffère de la vitesse actuelle, le véhicule accélère ou freine. Si vous ne connaissez pas la vitesse mémorisée, le véhicule peut accélérer ou freiner de manière inopinée. Il y a risque d'accident.

Tenez compte des conditions de circulation avant de rappeler la vitesse mémorisée. Si vous ne connaissez pas la vitesse mémorisée, mémorisez de nouveau la vitesse souhaitée.

- ▶ Tirez brièvement la manette du TEMPOMAT vers vous ④.
- ▶ Retirez le pied de la pédale d'accélérateur. Le TEMPOMAT est activé et reprend la vitesse actuelle du véhicule s'il s'agit de la

première activation ou régle la vitesse en fonction de la dernière valeur mémorisée.

### Réglage de la vitesse

Notez qu'il peut s'écouler un certain temps avant que le véhicule accélère ou freine pour atteindre la vitesse réglée.

- ▶ Actionnez la manette du TEMPOMAT vers le haut ① pour augmenter la vitesse ou vers le bas ② pour la diminuer.

- ▶ **Réglage de la vitesse par paliers de 1 mph (paliers de 1 km/h)**: actionnez brièvement la manette du TEMPOMAT vers le haut ① ou vers le bas ② jusqu'au point de résistance.

La dernière vitesse mémorisée augmente ou diminue à chaque fois que vous actionnez la manette du TEMPOMAT vers le haut ① ou vers le bas ②.

- ▶ **Réglage de la vitesse par paliers de 5 mph (paliers de 10 km/h)**: actionnez brièvement la manette du TEMPOMAT vers le haut ① ou vers le bas ② au-delà du point de résistance.

La dernière vitesse mémorisée augmente ou diminue à chaque fois que vous actionnez la manette du TEMPOMAT vers le haut ① ou vers le bas ②.

- i** Vous ne pouvez pas désactiver le TEMPOMAT en appuyant sur la pédale d'accélérateur. Si vous accélérez temporairement, par exemple pour effectuer un dépassement, le TEMPOMAT rétablit la dernière vitesse mémorisée dès que vous relâchez la pédale d'accélérateur.

### Désactivation du TEMPOMAT

Vous pouvez désactiver le TEMPOMAT de plusieurs façons :

- ▶ Actionnez brièvement la manette du TEMPOMAT vers l'avant ③.

ou

- ▶ Freinez.

Le TEMPOMAT se désactive automatiquement lorsque

- vous appuyez sur la pédale du frein de stationnement
- vous roulez à moins de 20 mph (30 km/h)
- l'ESP® entre en action ou que vous le désactivez
- vous mettez la boîte de vitesses sur **N** pendant la marche

Un signal sonore retentit au moment où le TEMPOMAT se désactive. Le message **TEMPOMAT désactivé** apparaît pendant 5 secondes environ sur le visuel multifonction.

- i** La dernière vitesse mémorisée est effacée lorsque vous arrêtez le moteur.

## DISTRONIC PLUS

### Consignes de sécurité importantes

Le DISTRONIC PLUS régule la vitesse et vous aide de façon automatique à maintenir la distance de sécurité par rapport au véhicule qui précède. Le DISTRONIC PLUS freine le véhicule automatiquement pour que la vitesse réglée ne soit pas dépassée.

Dans les descentes longues et à forte déclivité, vous devez engager à temps un rapport inférieur, en particulier lorsque le véhicule est chargé ou qu'une remorque est tractée. Vous exploitez ainsi l'effet de frein moteur. Ce faisant, vous délestez le système de freinage et évitez une surchauffe ainsi qu'une usure rapide des freins.

Lorsque le DISTRONIC PLUS détecte un véhicule plus lent qui vous précède, il freine votre véhicule à son approche pour maintenir la distance par rapport à l'autre véhicule à la valeur réglée.

### ATTENTION

Le DISTRONIC PLUS ne tient pas compte

- des personnes et des animaux
- des obstacles fixes sur la chaussée (véhicules arrêtés ou en stationnement, par exemple)
- des véhicules qui circulent en sens inverse ou sur une voie transversale

Dans ces situations, le DISTRONIC PLUS ne peut donc pas vous avertir ni intervenir. Il y a risque d'accident.

Soyez toujours attentif aux conditions de circulation et prêt à freiner.

### ATTENTION

Le DISTRONIC PLUS n'est pas toujours en mesure de détecter les autres usagers, ni d'analyser avec précision les situations complexes.

Dans ce cas, le DISTRONIC PLUS peut

- émettre une alerte à tort et freiner le véhicule
- ne pas vous avertir ou ne pas intervenir
- accélérer ou freiner inopinément

Il y a risque d'accident.

Soyez toujours attentif et prêt à freiner lorsque vous conduisez, notamment lorsque le DISTRONIC PLUS vous avertit.

### ATTENTION

Le DISTRONIC PLUS freine votre véhicule avec une décélération pouvant atteindre 40 % de la décélération maximale possible. Si cette décélération n'est pas suffisante, le DISTRONIC PLUS vous avertit par un signal optique et sonore. Il y a risque d'accident.

Dans ces cas, freinez de vous-même, indépendamment du système, et essayez de contourner les obstacles.

**!** Lorsque le DISTRONIC PLUS ou la fonction HOLD sont activés, le véhicule freine automatiquement dans certaines situations. Pour éviter d'endommager le véhicule, désactivez le DISTRONIC PLUS et la fonction HOLD dans les situations suivantes ou similaires :

- en cas de remorquage
- lors du passage dans une station de lavage automatique

Le DISTRONIC PLUS n'est pas en mesure de diminuer le risque d'accident résultant d'une conduite inadaptée ni d'annuler les lois de la physique. Le DISTRONIC PLUS ne peut pas tenir compte des conditions routières et météorologiques ni des conditions de circulation. Le DISTRONIC PLUS est uniquement un système d'aide. C'est vous qui êtes responsable de la distance de sécurité, de la vitesse du véhicule, de l'opportunité de son freinage et du maintien de la voie.

N'utilisez pas le DISTRONIC PLUS

- lorsque les conditions de circulation ne permettent pas de rouler à vitesse constante (circulation dense ou routes sinueuses, par exemple)
- sur route glissante. Les roues motrices peuvent perdre leur adhérence lors d'un freinage ou d'une accélération et votre véhicule risque de déraiser.
- lorsque les conditions de visibilité sont mauvaises (en cas de brouillard, de forte pluie ou de chutes de neige, par exemple)

Il peut arriver que le DISTRONIC PLUS ne détecte pas les véhicules de largeur réduite, tels que les motos ou les véhicules qui suivent une trajectoire décalée.

La détection peut notamment être limitée

- lorsque les capteurs sont encrassés ou masqués
- en cas de chute de neige ou de forte pluie
- en cas de perturbation par d'autres sources radar
- en cas de forte réflexion radar, par exemple dans les parkings couverts

Si le DISTRONIC PLUS ne détecte plus le véhicule qui précède, il peut accélérer le véhicule de manière inopinée pour atteindre la vitesse mémorisée.

Cette vitesse peut

- être trop élevée si vous roulez sur une bretelle ou une voie de décélération
- être si élevée que vous doublez des véhicules roulant sur la voie de gauche alors que vous vous trouvez sur la voie de droite
- être si élevée que vous doublez des véhicules roulant sur la voie de droite alors que vous vous trouvez sur la voie de gauche

En cas de changement de conducteur, attirez son attention sur la vitesse mémorisée.

Lorsqu'aucun véhicule ne vous précède, le DISTRONIC PLUS se comporte comme le TEMPOMAT et fonctionne entre 20 mph (Canada : 30 km/h) et 120 mph (Canada : 200 km/h). Lorsqu'un véhicule vous précède, il fonctionne entre 0 mph (0 km/h) et 120 mph (Canada : 200 km/h).

N'utilisez pas le DISTRONIC PLUS sur des routes dont la déclivité est importante (montée ou descente).

Le DISTRONIC PLUS émet des ondes radar et peut donc s'apparenter aux radars utilisés par les autorités. En cas de questions, vous pouvez montrer le chapitre correspondant de la notice d'utilisation.

**i** USA only:

This device has been approved by the FCC as a "Vehicular Radar System". The radar sensor is intended for use in an automotive radar system only. Removal, tampering, or altering of the device will void any warranties, and is not permitted by the FCC. Do not tamper with, alter, or use in any non-approved way.

Any unauthorized modification to this device could void the user's authority to operate the equipment.

**i** Uniquement pour le Canada : cet appareil est conforme aux dispositions CNR 210

d'Industrie Canada. Son utilisation est soumise aux 2 conditions suivantes :

- 1) Cet appareil ne doit pas être une source de perturbations nuisibles.
- 2) Cet appareil doit pouvoir supporter les perturbations captées, notamment celles qui pourraient causer des fonctionnements indésirables.

Le retrait de l'appareil ainsi que toute intervention ou modification entraînent la déchéance des droits résultant de la garantie contractuelle et ne sont pas autorisés. Ne procédez à aucune intervention sur l'appareil.

Les modifications non autorisées effectuées sur cet appareil peuvent entraîner le retrait de l'autorisation d'utilisation de l'appareil.

### Manette du TEMPOMAT

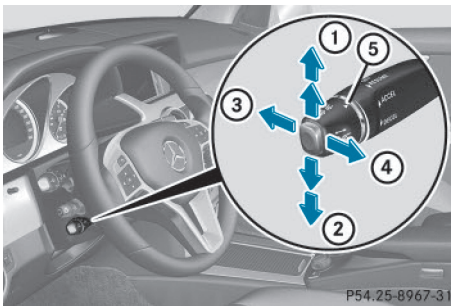

- ① Mémorisation de la vitesse actuelle ou d'une vitesse plus élevée
- ② Mémorisation de la vitesse actuelle ou d'une vitesse plus faible
- ③ Désactivation du DISTRONIC PLUS
- ④ Mémorisation de la vitesse actuelle ou rappel de la dernière vitesse mémorisée
- ⑤ Réglage de la distance de consigne

### Activation du DISTRONIC PLUS, mémorisation et maintien de la vitesse actuelle

#### Conditions d'activation

Pour pouvoir activer le DISTRONIC PLUS, les conditions suivantes doivent être remplies :

- Le moteur doit tourner. Le cas échéant, il peut s'écouler jusqu'à 2 minutes après le démarrage du véhicule avant que le DISTRONIC PLUS soit opérationnel.
- Le frein de stationnement doit être desserré.
- L'ESP® doit être activé, mais ne doit pas intervenir.
- L'aide active au stationnement ne doit pas être activée.
- La boîte de vitesses doit se trouver sur **D**.
- Le capot doit être fermé.
- La porte du conducteur doit être fermée lorsque vous passez de la position **P** à **D** ou bien vous devez avoir bouclé votre ceinture de sécurité.
- La porte du passager et les portes arrière doivent être fermées.
- Le véhicule ne doit pas déraper.

#### Activation pendant la marche

Vous pouvez activer le DISTRONIC PLUS en dessous de 20 mph (30 km/h) uniquement si le véhicule qui précède est détecté et affiché sur le visuel multifonction. Si le véhicule qui précède n'est plus détecté et qu'il n'est plus affiché, le DISTRONIC PLUS est désactivé et un signal sonore retentit.

- ▶ Tirez brièvement la manette du TEMPOMAT vers vous ④ ou actionnez-la vers le haut ① ou vers le bas ②.
- Le DISTRONIC PLUS est activé.
- ▶ Actionnez la manette du TEMPOMAT vers le haut ① ou vers le bas ② autant de fois

qu'il est nécessaire pour que la vitesse souhaitée soit réglée.

- ▶ Retirez le pied de la pédale d'accélérateur. Votre véhicule adapte sa vitesse à celle du véhicule qui précède, sans dépasser la vitesse souhaitée et mémorisée.

**i** Si vous ne relâchez pas complètement la pédale d'accélérateur, le message **DISTRONIC PLUS inactif** apparaît sur le visuel multifonction. La distance par rapport à un véhicule plus lent qui précède ne sera pas maintenue. Le véhicule roule à la vitesse déterminée par la position de la pédale d'accélérateur.

### Démarrage du véhicule

- ▶ **Lorsque le véhicule qui vous précède démarre :** retirez le pied de la pédale de frein.
  - ▶ Tirez brièvement la manette du TEMPOMAT vers vous **④**.
- ou
- ▶ Appuyez brièvement sur la pédale d'accélérateur. Votre véhicule démarre et adapte sa vitesse à celle du véhicule qui précède.

### Conduite

Lorsqu'aucun véhicule ne vous précède, le DISTRONIC PLUS se comporte comme le TEMPOMAT.

Si le DISTRONIC PLUS constate que le véhicule qui précède roule plus lentement, il freine votre véhicule. Il maintient ainsi la distance à la valeur réglée.

Si le DISTRONIC PLUS constate que le véhicule qui précède roule plus vite, il accélère votre véhicule, au maximum jusqu'à la vitesse mémorisée.

### Changement de file

Si vous changez de file pour rouler sur la voie de dépassement, le DISTRONIC PLUS vous assiste lorsque

- vous roulez à plus de 40 mph (60 km/h)
- le DISTRONIC PLUS maintient la distance nécessaire par rapport au véhicule qui précède
- vous allumez les clignotants correspondants
- le DISTRONIC PLUS ne détecte à ce moment-là aucun risque de collision

Si ces conditions sont réunies, le véhicule accélère. Si le changement de file dure trop longtemps ou si la distance par rapport au véhicule qui précède devient insuffisante, le processus d'accélération est interrompu.

**i** Lors d'un changement de file, le DISTRONIC PLUS surveille la voie de gauche sur les véhicules avec direction à gauche et la voie de droite sur les véhicules avec direction à droite.

### Arrêt du véhicule

#### ATTENTION

Lorsque vous quittez le véhicule alors que celui-ci est freiné uniquement par le DISTRONIC PLUS, il peut se mettre à rouler si

- le système ou l'alimentation électrique présentent un défaut
- le DISTRONIC PLUS est désactivé avec la manette du TEMPOMAT, par exemple par un occupant ou de l'extérieur du véhicule
- une intervention est effectuée au niveau du système électrique dans le compartiment moteur ou au niveau de la batterie ou des fusibles
- vous débranchez la batterie
- la pédale d'accélérateur est actionnée, par exemple par un occupant du véhicule

Il y a risque d'accident.

Avant de quitter le véhicule, désactivez toujours le DISTRONIC PLUS et immobilisez le



véhicule pour qu'il ne puisse pas se mettre à rouler.

Désactivez le DISTRONIC PLUS

(▷ page 193).

Si le DISTRONIC PLUS constate que le véhicule qui précède s'arrête, il freine votre véhicule jusqu'à l'arrêt.

Votre véhicule est maintenu à l'arrêt sans que vous ayez à appuyer sur la pédale de frein.

- i** En fonction de la distance de consigne réglée, votre véhicule s'arrête à une distance appropriée du véhicule qui précède. La distance de consigne se règle avec la molette incorporée à la manette du TEMPOMAT.

La boîte de vitesses passe automatiquement sur **P** si le DISTRONIC PLUS est activé et si

- vous ouvrez la porte du conducteur et débouclez votre ceinture de sécurité
- vous arrêtez le moteur, sauf si celui-ci est arrêté par la fonction ECO de démarrage et d'arrêt automatiques du moteur
- vous ouvrez le capot
- un défaut survient dans le système
- l'alimentation électrique est insuffisante

### Réglage de la vitesse

- ▶ Actionnez la manette du TEMPOMAT vers le haut ① pour augmenter la vitesse ou vers le bas ② pour la diminuer.

- ▶ **Réglage de la vitesse par paliers de 1 mph (paliers de 1 km/h)** : actionnez brièvement la manette du TEMPOMAT vers le haut ① ou vers le bas ② jusqu'au point de résistance.

La dernière vitesse mémorisée augmente ou diminue à chaque fois que vous actionnez la manette du TEMPOMAT vers le haut ① ou vers le bas ②.

- ▶ **Réglage de la vitesse par paliers de 5 mph (paliers de 10 km/h)** : actionnez brièvement la manette du TEMPOMAT vers

le haut ① ou vers le bas ② au-delà du point de résistance.

La dernière vitesse mémorisée augmente ou diminue à chaque fois que vous actionnez la manette du TEMPOMAT vers le haut ① ou vers le bas ②.

- i** Vous ne pouvez pas désactiver le DISTRONIC PLUS en appuyant sur la pédale d'accélérateur. Si vous accélérez pour effectuer un dépassement, le DISTRONIC PLUS rétablit la dernière vitesse mémorisée dès que vous relâchez la pédale d'accélérateur.

### Mémorisation de la vitesse actuelle ou rappel de la dernière vitesse mémorisée

- ▶ Tirez brièvement la manette du TEMPOMAT vers vous ④.
- ▶ Retirez le pied de la pédale d'accélérateur. Le DISTRONIC PLUS est activé et reprend la vitesse actuelle du véhicule s'il s'agit de la première activation ou régule la vitesse en fonction de la dernière valeur mémorisée.

### Réglage de la distance de consigne

Vous pouvez régler la distance de consigne pour le DISTRONIC PLUS en modulant le temps qui sépare votre véhicule de celui qui vous précède dans une plage allant de 1,0 à 2,0 secondes. Le DISTRONIC PLUS se sert de cette indication pour réguler la distance par rapport au véhicule qui précède en fonction de la vitesse. Cette distance est affichée sur le visuel multifonction (▷ page 192).

- i** Assurez-vous que la distance minimale par rapport au véhicule qui précède est suffisante et que vous respectez la distance minimale légale. Modifiez la distance par rapport au véhicule qui précède si nécessaire.



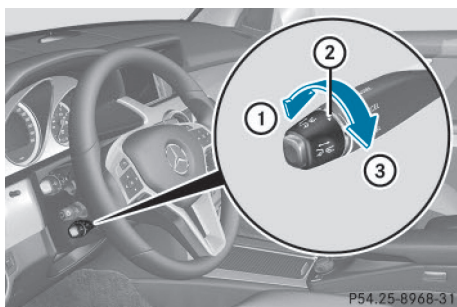

► **Augmentation de la distance:** tournez la molette de réglage ② dans la direction ③. Le DISTRONIC PLUS maintient une distance plus grande par rapport au véhicule qui précède.

► **Diminution de la distance:** tournez la molette de réglage ② dans la direction ①. Le DISTRONIC PLUS maintient une distance plus courte par rapport au véhicule qui précède.

### Affichage du DISTRONIC PLUS sur le tachymètre



Lorsque vous activez le DISTRONIC PLUS, 1 ou 2 des segments ② du tachymètre correspondant à la vitesse mémorisée s'allument.

❗ Pour des raisons inhérentes à la construction, la vitesse affichée par le tachymètre peut être différente de celle mémorisée par le DISTRONIC PLUS.

Lorsque le DISTRONIC PLUS détecte un véhicule qui vous précède, les segments ② du tachymètre compris entre la vitesse de ce

véhicule ① et la vitesse mémorisée ③ s'allument.

### Affichage du DISTRONIC PLUS sur le visuel multifonction

#### Remarques générales

Vous pouvez sélectionner le graphique du système d'aide dans le menu Assistance (▷ page 243) de l'ordinateur de bord.

#### Affichage lorsque le DISTRONIC PLUS est désactivé

► Sélectionnez la fonction **Graph. syst. aide** par l'intermédiaire de l'ordinateur de bord (▷ page 244).

Lorsque le DISTRONIC PLUS est désactivé, l'affichage suivant apparaît sur le visuel multifonction :



- ① Véhicule qui précède, si détecté
- ② Echelle de distance: distance actuelle par rapport au véhicule qui précède
- ③ Distance de consigne par rapport au véhicule qui précède (réglable)
- ④ Votre véhicule

#### Affichage lorsque le DISTRONIC PLUS est activé

► Sélectionnez la fonction **Graph. syst. aide** par l'intermédiaire de l'ordinateur de bord (▷ page 244).

Lorsque vous activez le DISTRONIC PLUS, la vitesse mémorisée est affichée pendant 5 secondes environ. Lorsque le DISTRONIC PLUS est activé, l'affichage suivant apparaît sur le visuel multifonction :



- ① Véhicule qui précède, si détecté
- ② Distance de consigne par rapport au véhicule qui précède (réglable)
- ③ Votre véhicule
- ④ DISTRONIC PLUS activé

### Désactivation du DISTRONIC PLUS

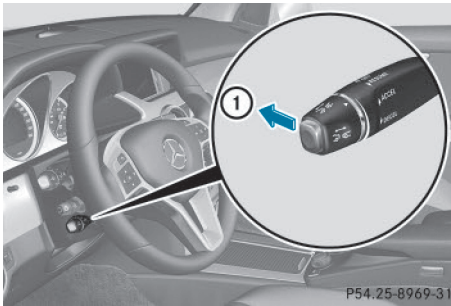

Vous pouvez désactiver le DISTRONIC PLUS de plusieurs façons :

- ▶ Actionnez brièvement la manette du TEMPOMAT vers l'avant ①.

ou

- ▶ Freinez, sauf si le véhicule est à l'arrêt.

Lorsque vous désactivez le DISTRONIC PLUS, l'affichage **DISTRONIC PLUS désactivé** apparaît pendant 5 secondes environ sur le visuel multifonction.

- i** La dernière vitesse réglée reste mémorisée jusqu'à ce que vous coupiez le moteur.

Le DISTRONIC PLUS se désactive automatiquement si

- vous serrez le frein de stationnement
- plus aucun véhicule ne vous précède ou n'est détecté alors que vous roulez à moins de 15 mph (25 km/h)
- l'ESP® entre en action ou que vous le désactivez
- la boîte de vitesses se trouve sur **P**, **R** ou **N**
- vous tirez la manette du TEMPOMAT vers vous pour démarrer alors que la porte du passager ou l'une des portes arrière est ouverte
- le véhicule a dérapé

Un signal sonore retentit au moment où le DISTRONIC PLUS se désactive. Le message **DISTRONIC PLUS désactivé** apparaît pendant 5 secondes environ sur le visuel multifonction.

Si le véhicule a été arrêté par le DISTRONIC PLUS et qu'un défaut survient dans le système, le message **Freiner immédiatement** apparaît sur le visuel multifonction. Appuyez immédiatement sur la pédale de frein afin que le véhicule ne se mette pas à rouler. Le DISTRONIC PLUS est alors désactivé et le message disparaît.

### Recommandations pour la conduite avec le DISTRONIC PLUS

#### Remarques générales

Quelques situations qui demandent une attention particulière sont décrites ci-après. Dans ces situations, freinez si nécessaire. Le DISTRONIC PLUS est alors désactivé.

### Virages, entrées et sorties de virage

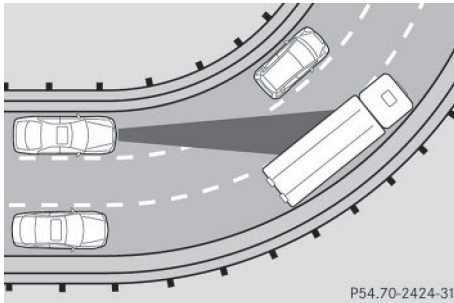

P54.70-2424-31

Dans les virages, le DISTRONIC PLUS ne peut détecter les véhicules que de façon limitée. Il peut alors freiner le véhicule inopinément ou avec retard.

### Trajectoires décalées

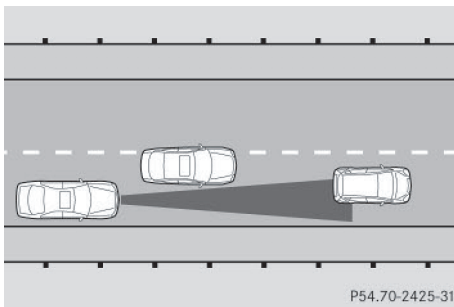

P54.70-2425-31

Le DISTRONIC PLUS peut ne pas détecter les véhicules dont la trajectoire est décalée. Dans ce cas, la distance par rapport au véhicule qui précède sera trop faible.

### Changement de voie d'un autre véhicule

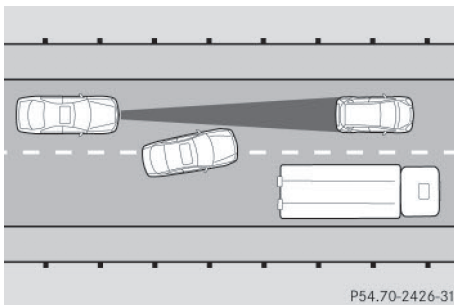

P54.70-2426-31

Le DISTRONIC PLUS ne détecte pas immédiatement les véhicules qui changent de voie. La distance par rapport au véhicule qui change de voie sera trop faible.

### Véhicules de largeur réduite

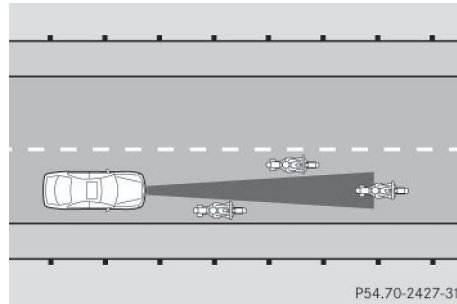

P54.70-2427-31

Le DISTRONIC PLUS ne détecte pas les véhicules qui se trouvent sur les bords de la voie empruntée en raison de leur largeur réduite. Dans ce cas, la distance par rapport au véhicule qui précède sera trop faible.

### Obstacles et véhicules à l'arrêt

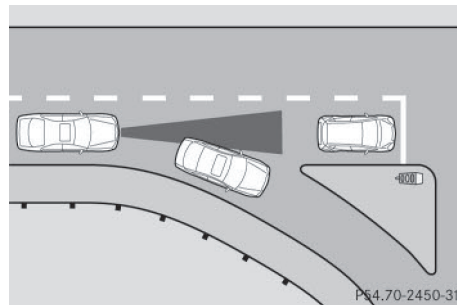

P54.70-2450-31

Le DISTRONIC PLUS ne freine pas en présence d'obstacles ou de véhicules à l'arrêt. Lorsque, par exemple, le véhicule détecté tourne et qu'un obstacle ou un véhicule à l'arrêt se présente, le DISTRONIC PLUS ne freine pas.

### Véhicules circulant sur les voies transversales

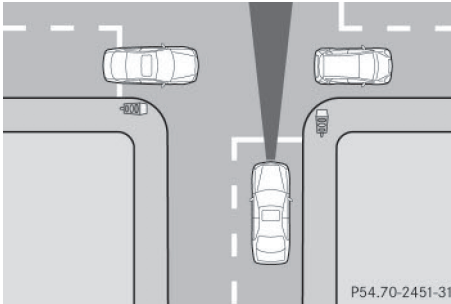

Le DISTRONIC PLUS peut détecter à tort des véhicules qui circulent sur les voies transversales. Si vous activez par exemple le DISTRONIC PLUS à un feu rouge donnant sur un croisement, votre véhicule peut démarrer de façon intempestive.

### Fonction HOLD

#### Remarques générales

La fonction HOLD vous aide sur demande

- lorsque vous démarrez le véhicule, en particulier en côte
- lorsque vous effectuez des manœuvres sur un terrain en pente
- durant les temps d'attente dus aux conditions de circulation

Le véhicule est maintenu à l'arrêt sans qu'il soit nécessaire d'appuyer sur la pédale de frein.

Si vous appuyez sur la pédale d'accélérateur pour démarrer, le véhicule n'est plus freiné et la fonction HOLD est désactivée.

- ❗ N'utilisez pas la fonction HOLD en tout-terrain ni pour franchir de fortes déclivités (montées/descentes) sur sol glissant ou meuble. Dans ce cas, il peut arriver que la fonction HOLD ne puisse pas maintenir le véhicule à l'arrêt.

### Consignes de sécurité importantes

#### ⚠ ATTENTION

Lorsque vous quittez le véhicule alors que celui-ci est freiné uniquement par la fonction HOLD, il peut se mettre à rouler si

- le système ou l'alimentation électrique présentent un défaut
- la fonction HOLD est désactivée par un actionnement de la pédale d'accélérateur ou de la pédale de frein, par exemple par un occupant du véhicule
- une intervention est effectuée au niveau du système électrique dans le compartiment moteur ou au niveau de la batterie ou des fusibles
- vous débranchez la batterie

Il y a risque d'accident.

Avant de quitter le véhicule, désactivez toujours la fonction HOLD et immobilisez le véhicule pour qu'il ne puisse pas se mettre à rouler.

- ❗ Lorsque le DISTRONIC PLUS ou la fonction HOLD sont activés, le véhicule freine automatiquement dans certaines situations. Pour éviter d'endommager le véhicule, désactivez le DISTRONIC PLUS et la fonction HOLD dans les situations suivantes ou similaires :

- en cas de remorquage
- lors du passage dans une station de lavage automatique

Désactivez la fonction HOLD (▷ page 196).

#### Conditions d'activation

Vous pouvez activer la fonction HOLD lorsque

- le véhicule est à l'arrêt
- le moteur tourne ou a été arrêté par la fonction ECO de démarrage et d'arrêt automatiques du moteur
- la porte du conducteur est fermée ou que vous avez bouclé votre ceinture
- le frein de stationnement est desserré

- le capot est fermé
- la boîte de vitesses se trouve sur **D**, **R** ou **N**
- le DISTRONIC PLUS est désactivé

### Activation de la fonction HOLD

- ▶ Assurez-vous que les conditions d'activation sont remplies.
- ▶ Appuyez sur la pédale de frein.
- ▶ Continuez d'appuyer énergiquement sur la pédale de frein jusqu'à ce que **HOLD** apparaisse sur le visuel multifonction. La fonction HOLD est activée. Vous pouvez relâcher la pédale de frein.

**i** Si la fonction HOLD n'a pas été activée lors du premier actionnement de la pédale de frein, attendez un court instant avant d'entreprendre une nouvelle tentative.

### Désactivation de la fonction HOLD

La fonction HOLD est désactivée lorsque

- vous appuyez sur la pédale d'accélérateur alors que la boîte de vitesses se trouve sur **D** ou **R**
- la boîte de vitesses se trouve sur **P**
- vous appuyez de nouveau sur la pédale de frein avec une certaine pression jusqu'à ce que **HOLD** disparaisse du visuel multifonction
- vous activez le DISTRONIC PLUS

Dans le cas des véhicules équipés d'une boîte de vitesses automatique, la boîte de vitesses passe automatiquement sur **P** si la fonction HOLD est activée et si

- vous ouvrez la porte du conducteur et débouclez votre ceinture de sécurité
- vous arrêtez le moteur, sauf si celui-ci est arrêté par la fonction ECO de démarrage et d'arrêt automatiques du moteur
- vous ouvrez le capot
- un défaut survient dans le système
- l'alimentation électrique est insuffisante

En outre, l'avertisseur sonore retentit à intervalles réguliers si la fonction HOLD est activée et si

- vous arrêtez le moteur, ouvrez la porte du conducteur et débouclez votre ceinture de sécurité
- vous ouvrez le capot

L'avertisseur sonore attire votre attention sur le fait que le véhicule est arrêté avec la fonction HOLD activée. Ce signal s'intensifie si vous essayez de verrouiller le véhicule. Le véhicule ne peut pas être verrouillé tant que la fonction HOLD est activée.

**i** Si vous avez arrêté le moteur, vous pouvez le redémarrer uniquement après avoir désactivé la fonction HOLD.

Si un défaut affecte le système ou l'alimentation électrique alors que la fonction HOLD est activée, le message **Freiner immédiatement** apparaît sur le visuel multifonction. Appuyez immédiatement et énergiquement sur la pédale de frein jusqu'à ce que le message d'alerte disparaisse du visuel multifonction.

Vous pouvez également mettre la boîte de vitesses sur **P**. La fonction HOLD est alors désactivée.

### Transmission intégrale permanente 4MATIC

La transmission intégrale 4MATIC permet d'entraîner en permanence les 4 roues. Conjointement avec l'ESP® et l'ETS, elle améliore la motricité du véhicule lorsqu'une roue motrice patine en raison de l'adhérence trop faible de la chaussée.

La transmission 4MATIC n'est pas en mesure de diminuer le risque d'accident résultant d'une conduite inadaptée ni d'annuler les lois de la physique. La transmission 4MATIC ne peut pas tenir compte des conditions routières et météorologiques ni des conditions de circulation. La transmission 4MATIC est uniquement un système d'aide. C'est vous qui

êtes responsable de la distance de sécurité, de la vitesse du véhicule, de l'opportunité de son freinage et du maintien de la voie.

Lorsqu'une roue motrice patine en raison de l'adhérence trop faible de la chaussée :

- Au démarrage, appuyez juste ce qu'il faut sur la pédale d'accélérateur.
- Accélérez faiblement pendant la marche.

**!** Ne remorquez jamais le véhicule avec un essieu soulevé. Cela peut endommager la boîte de transfert. De tels dommages ne sont pas couverts par la garantie limitée Mercedes-Benz. Toutes les roues les capteurs doivent être en contact avec le sol ou complètement soulevées. Suivez les instructions relatives au remorquage du véhicule lorsque toutes les roues sont parfaitement en contact avec le sol.

**i** Lorsque les conditions routières sont hivernales, vous ne pouvez exploiter au maximum les avantages de la transmission intégrale 4MATIC qu'avec des pneus hiver (M+S) et, si nécessaire, des chaînes neige.

**!** Ne passez le véhicule sur un banc d'essai de freinage que pendant un court instant (10 secondes au maximum) pour contrôler le frein de stationnement. Tournez la clé en position **0** ou **1** dans le contacteur d'allumage. Sinon, vous pourriez endommager la chaîne cinématique ou le système de freinage.

**!** Un contrôle de fonctionnement et de puissance peut uniquement être effectué sur un banc d'essai pour 2 essieux. Avant de faire passer le véhicule sur un banc d'essai de ce type, renseignez-vous d'abord auprès d'un atelier qualifié. Sinon, vous pourriez endommager la chaîne cinématique ou le système de freinage.

## PARKTRONIC

### Consignes de sécurité importantes

Le PARKTRONIC est un système électronique d'aide au stationnement qui fonctionne avec des ultrasons. Il surveille les environs du véhicule avec 6 capteurs dans le pare-chocs avant et 4 capteurs dans le pare-chocs arrière. Le PARKTRONIC vous indique de manière optique et sonore la distance qui sépare le véhicule d'un obstacle.

Le PARKTRONIC est uniquement un système d'aide. Elle n'est pas en mesure de remplacer l'attention que vous devez apporter à votre environnement immédiat. C'est vous qui êtes responsable de la sécurité lorsque vous effectuez des manœuvres. Lorsque vous effectuez des manœuvres, veillez à ce qu'aucune personne, aucun animal ni aucun objet ne se trouvent dans la zone de manœuvre.

**!** Pendant les manœuvres, accordez une attention particulière aux objets qui se trouvent au-dessus ou en dessous des capteurs (vasques de fleurs ou timons, par exemple). En effet, le PARKTRONIC ne peut pas détecter ces objets lorsqu'ils sont à proximité immédiate. Vous pourriez endommager le véhicule ou les objets.

Il se peut que les capteurs ne puissent pas détecter la neige ni les objets qui absorbent les ultrasons.

Les sources d'ultrasons, telles que les stations de lavage, le système de freinage pneumatique des camions ou les marteaux pneumatiques, peuvent perturber le fonctionnement du PARKTRONIC.

Sur les terrains accidentés, il se peut que le PARKTRONIC ne fonctionne pas correctement.

Le PARKTRONIC est activé automatiquement lorsque

- vous mettez le contact
- vous mettez la boîte de vitesses sur **D**, **R** ou **N**
- vous desserrez le frein de stationnement



Le PARKTRONIC est désactivé dès que la vitesse est supérieure à 11 mph (18 km/h). Il est réactivé automatiquement lorsque la vitesse repasse en dessous de cette valeur.

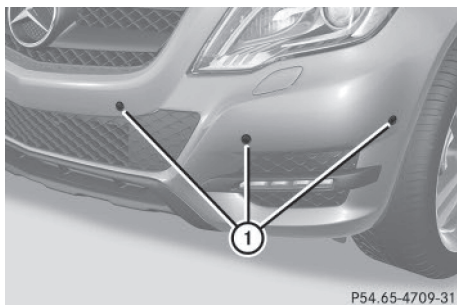

P54.65-4709-31

- ① Capteurs dans le pare-chocs avant, côté gauche (exemple)

### Portée des capteurs

#### Remarques générales

Le PARKTRONIC ne tient pas compte des obstacles qui se trouvent

- en dessous de la zone de détection (personnes, animaux ou objets, par exemple)
- au-dessus de la zone de détection (chargements qui dépassent, porte-à-faux ou rampes de chargement des camions, par exemple)

Les capteurs doivent être débarrassés de toute saleté, glace ou neige fondue. Sinon, ils risquent de ne pas fonctionner correctement. Nettoyez régulièrement les capteurs en évitant de les rayer ou de les endommager (▷ page 334).

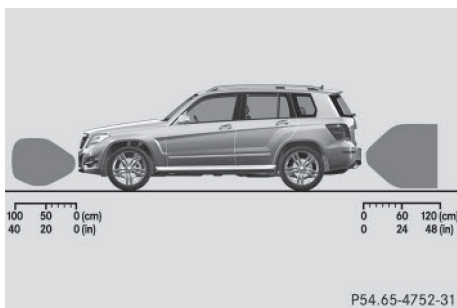

P54.65-4752-31

Vue de côté

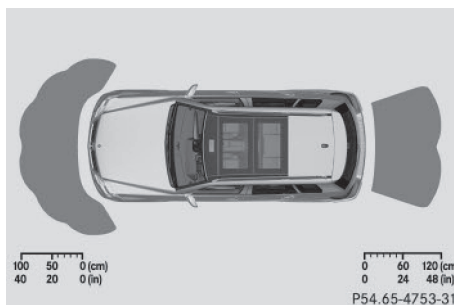

P54.65-4753-31

Vue de dessus

#### Capteurs avant

Centre	40 in environ (100 cm environ)
Angles	24 in environ (60 cm environ)

#### Capteurs arrière

Centre	48 in environ (120 cm environ)
Angles	32 in environ (80 cm environ)

#### Distance minimale

Centre	8 in environ (20 cm environ)
Angles	6 in environ (15 cm environ)

Lorsqu'un obstacle se trouve dans cette zone, les segments des voyants correspondants s'allument et un signal d'alerte retentit. Plus près, il peut arriver que la distance ne soit plus indiquée.

#### Voyants

Les voyants indiquent la distance entre les capteurs et les obstacles. Les voyants pour la zone avant se trouvent sur la planche de bord, au-dessus des buses de ventilation centrales. Les voyants pour la zone arrière se trouvent à l'arrière, au niveau de la garniture de toit.



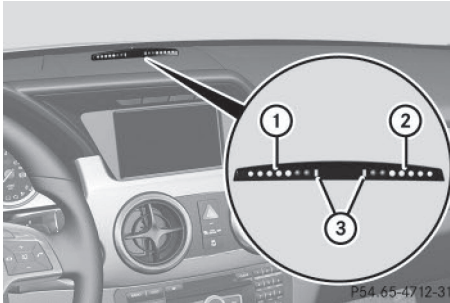

Voyants pour la zone avant

- ① Segments pour le côté gauche du véhicule
- ② Segments pour le côté droit du véhicule
- ③ Segments indiquant que le système est opérationnel

Pour chaque côté du véhicule, le voyant comprend 5 segments orange et 2 segments rouges. Si les segments orange ③ sont allumés, le PARKTRONIC est opérationnel.

La position de la boîte de vitesses et la direction de marche du véhicule déterminent les voyants qui sont activés lorsque le moteur tourne.

Position de la boîte de vitesses	Voyants activés
D	Zone avant
R, N ou le véhicule roule en marche arrière	Zone avant et zone arrière
P	Aucun

Lorsque le véhicule s'approche d'un obstacle, 1 ou plusieurs segments s'allument en fonction de la distance.

A partir du

- 6e segment, un signal d'alerte périodique retentit pendant 2 secondes environ
- 7e segment, un signal d'alerte continu retentit pendant 2 secondes environ. La distance minimale de détection est atteinte.

## Désactivation et activation du PARKTRONIC

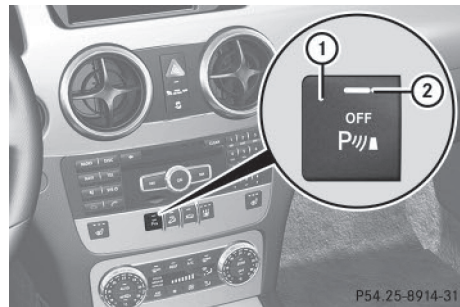

- ① Désactivation et activation du PARKTRONIC
- ② Voyant

Lorsque le voyant ② est allumé, c'est que le PARKTRONIC est désactivé.

- ❗ Le PARKTRONIC est activé automatiquement lorsque vous tournez la clé en position 2 dans le contacteur d'allumage.

## Traction d'une remorque

- ❗ Rabattez la rotule lorsque vous n'utilisez pas le dispositif d'attelage. La distance minimale de détection d'un obstacle par le PARKTRONIC se réfère au pare-chocs et non à la rotule.

La surveillance de la zone arrière par le PARKTRONIC est désactivée dès que la liaison électrique entre la remorque et le véhicule est établie.

## Problèmes relatifs au PARKTRONIC

Problèmes	Causes et conséquences possibles et ► Solutions
Seuls les segments rouges des voyants du PARKTRONIC s'allument. En outre, un signal d'alerte retentit pendant 2 secondes environ. Le PARKTRONIC est désactivé au bout de 5 secondes environ et le voyant incorporé à la touche du PARKTRONIC s'allume.	Le PARKTRONIC est en panne et est désactivé. ► Si les problèmes persistent, faites contrôler le PARKTRONIC par un atelier qualifié.
Seuls les segments rouges des voyants du PARKTRONIC s'allument. Le PARKTRONIC est désactivé au bout de 5 secondes environ.	Les capteurs du PARKTRONIC sont encrassés ou défectueux. ► Nettoyez les capteurs du PARKTRONIC (▷ page 334). ► Remettez le contact.
	Une autre source radioélectrique ou d'ultrasons perturbe éventuellement le système. ► Contrôlez le fonctionnement du PARKTRONIC à un autre endroit.

## Aide active au stationnement

## Consignes de sécurité importantes

L'aide active au stationnement est un système électronique qui fonctionne avec des ultrasons. Elle mesure l'espace de la chaussée des 2 côtés de votre véhicule. Lorsque vous cherchez à vous garer, elle vous signale les places de stationnement de taille suffisante par un symbole correspondant. L'électronique peut ensuite vous aider par un braquage actif lors des manœuvres. Le PARKTRONIC est également disponible (▷ page 197).

 ATTENTION

Lorsque vous effectuez des manœuvres, le véhicule se déporte et peut empiéter sur la voie opposée. Vous risquez d'entrer en colli-

sion avec d'autres usagers. Il y a risque d'accident.

Tenez compte des autres usagers. Si nécessaire, arrêtez-vous ou interrompez la manœuvre initiée par l'aide active au stationnement.

**!** Lorsque vous ne pouvez pas éviter les obstacles (bordures de trottoirs, par exemple), franchissez-les toujours à vitesse réduite et selon un angle obtus. Sinon, vous risquez d'endommager les jantes et les pneus.

L'aide active au stationnement est uniquement un système d'aide. Elle n'est pas en mesure de remplacer l'attention que vous devez apporter à votre environnement immédiat. C'est vous qui êtes responsable de la sécurité lorsque vous effectuez des manœuvres. Veillez à ce qu'aucune personne, aucun

animal ni aucun objet ne se trouvent sur votre trajectoire.

Si le PARKTRONIC est désactivé, l'aide active au stationnement n'est pas non plus disponible.

L'aide active au stationnement peut éventuellement indiquer des emplacements qui ne conviennent pas au stationnement, par exemple

- avec une interdiction d'arrêt ou de stationnement
- devant une entrée ou une sortie
- avec un sol inadapté

Indications relatives au stationnement :

- Dans les rues étroites, longez au plus près la place de stationnement.
- Les places de stationnement qui sont sales ou recouvertes de végétation peuvent ne pas être identifiées comme telles ou être mesurées de manière incorrecte.
- Les places de stationnement qui se trouvent devant des remorques garées, dont le timon dépasse dans l'espace de stationnement, peuvent ne pas être identifiées comme telles ou être mesurées de manière incorrecte.
- En cas de chute de neige ou de forte pluie, la mesure des places peut être imprécise.
- Pendant la manœuvre, prêtez également attention aux voyants du PARKTRONIC (> page 198).
- Vous pouvez à tout moment corriger le braquage amorcé. Dans ce cas, l'aide active au stationnement est désactivée.
- Vous ne devez pas utiliser l'aide active au stationnement si vous transportez une charge qui dépasse du véhicule.
- N'utilisez pas l'aide active au stationnement si vous avez monté des chaînes neige.
- Vérifiez toujours que la pression des pneus est correcte. Elle influe directement sur le comportement du véhicule pendant la manœuvre.

Utilisez l'aide active au stationnement pour les places de stationnement

- parallèles au sens de la marche
- situées sur des routes en ligne droite (pas dans les virages)
- situées au même niveau que la route (pas sur le trottoir, par exemple)

### Détection d'une place de stationnement

Les objets qui se trouvent au-dessus de la zone de détection de l'aide active au stationnement ne sont pas décelés lors de la mesure de la place de stationnement. Ils n'entrent pas non plus en ligne de compte dans le calcul de la manœuvre. C'est le cas notamment pour les chargements qui dépassent, les porte-à-faux ou les rampes de chargement des camions.

#### ATTENTION

Si des objets se trouvent au-dessus de la zone de détection, il est possible que l'aide active au stationnement braque trop tôt. Vous risquez alors de provoquer une collision. Il y a risque d'accident.

Si des objets se trouvent au-dessus de la zone de détection, arrêtez-vous et désactivez l'aide active au stationnement.

Pour de plus amples informations sur la zone de détection, voir (> page 198).

L'aide active au stationnement ne vous sera d'aucune aide pour les places de stationnement parallèles au sens de la marche si

- la place de stationnement se trouve sur le trottoir
- la place de stationnement semble bloquée (par des feuilles ou des briques perforées en losanges, par exemple)
- la surface dont le véhicule a besoin pour les manœuvres est trop petite
- la place de stationnement est délimitée par un obstacle (un arbre, un poteau ou une remorque, par exemple)

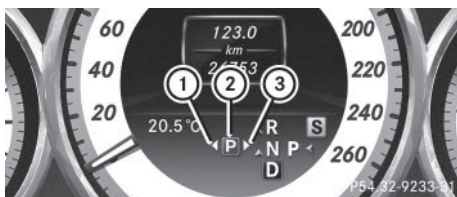

Place de stationnement détectée (exemple)

- ① Place de stationnement détectée à gauche
- ② Symbole de stationnement
- ③ Place de stationnement détectée à droite

L'aide active au stationnement est activée automatiquement en marche avant. Ce système fonctionne jusqu'à une vitesse de 22 mph (35 km/h) environ. Il recherche et mesure automatiquement les places de stationnement disponibles des 2 côtés du véhicule.

Pour être détectée par l'aide active au stationnement, une place de stationnement doit

- être parallèle au sens de la marche
- avoir une largeur d'au moins 59 in (1,5 m)
- mesurer au moins 51 in (1,3 m) de plus que votre véhicule

Lorsque la vitesse est inférieure à 19 mph (30 km/h), le symbole de stationnement est affiché sur le combiné d'instruments (affichage du statut). Une flèche vers la droite ou vers la gauche apparaît lorsque l'aide active au stationnement a détecté une place de stationnement libre. L'aide active au stationnement n'indique normalement que les places de stationnement situées côté passager. Les places de stationnement côté conducteur sont affichées lorsque vous mettez le clignotant côté conducteur. Pour vous garer côté conducteur, vous devez laisser le clignotant enclenché jusqu'à ce que vous ayez confirmé l'utilisation de l'aide active au stationnement avec la touche **OK** du volant multifonction.

Une place de stationnement libre qui a été détectée à votre passage reste affichée jusqu'à ce que vous vous en soyez éloigné de 50 ft (15 m) environ.

## Stationnement

### ⚠ ATTENTION

L'aide active au stationnement ne vous aide que par un braquage actif. Si vous ne freinez pas vous-même, il y a risque d'accident.

Freinez toujours vous-même lorsque vous effectuez des manœuvres.

- ▶ Immobilisez le véhicule tant que l'emplacement souhaité est indiqué par le symbole de stationnement avec flèche.
- ▶ Mettez la boîte de vitesses sur **R**.  
Le message **Activer aide station.?**  
**Oui: OK Non:** apparaît sur le visuel multifonction.
- ▶ **Interruption du processus:** appuyez sur la touche du volant multifonction ou démarrez.

ou

- ▶ **Stationnement avec l'assistance de l'aide active au stationnement:** appuyez sur la touche **OK** du volant multifonction. Le message **Aide stationn. activée Accélérer et freiner Regarder ttes direct.** apparaît sur le visuel multifonction.
- ▶ Lâchez le volant multifonction.
- ▶ Reculez et soyez toujours prêt à freiner. En marche arrière, roulez à 6 mph (10 km/h) environ ou à une vitesse inférieure. Sinon, l'aide active au stationnement est interrompue.
- ▶ Pour garer votre véhicule de façon optimale dans les places de stationnement étroites, reculez le plus loin possible. Tenez également compte des indications du PARKTRONIC.
- ▶ Arrêtez-vous au plus tard lorsque le signal d'alerte continu du PARKTRONIC retentit. Vous devrez peut-être effectuer des manœuvres si la place de stationnement est petite.

Le message **Aide stationn. activée Mettre boîte sur D Regarder ttes**

**directions** apparaît sur le visuel multifonction.

- ▶ Mettez la boîte de vitesses sur **D** lorsque le véhicule est à l'arrêt.  
L'aide active au stationnement braque immédiatement dans la direction opposée. Le message **Aide stationn. activée Accélérer et freiner Regarder ttes directions** apparaît sur le visuel multifonction.

**i** Pour garer votre véhicule de façon optimale, attendez que le braquage soit terminé avant de démarrer.

- ▶ Avancez et soyez toujours prêt à freiner.
- ▶ Arrêtez-vous au plus tard lorsque le signal d'alerte continu du PARKTRONIC retentit.

Le message **Aide stationn. activée Mettre boîte sur R Regarder ttes directions** apparaît sur le visuel multifonction.

- ▶ Il peut être nécessaire d'effectuer d'autres changements de position de la boîte de vitesses.

Dès que la manœuvre est terminée, le message **Aide stationnement terminée** apparaît sur le visuel multifonction et un signal sonore retentit. L'aide active au stationnement ne vous aide alors plus par des braquages. Lorsque l'aide active au stationnement est terminée, vous devez de nouveau diriger vous-même le véhicule. Le PARKTRONIC reste disponible.

- ▶ Au besoin, effectuez une manœuvre pour rectifier la position finale.
- ▶ Tenez compte des voyants du PARKTRONIC (▷ page 198).

Indications relatives au stationnement :



- La position de votre véhicule dans la place de stationnement au terme du guidage dépend de plusieurs facteurs. Ces facteurs sont la position et la forme des véhicules garés devant et derrière ainsi que la configuration de l'espace. Il est possible que l'aide active au stationnement vous amène

trop ou pas assez loin dans la largeur. Il se peut également qu'elle vous fasse passer sur le trottoir. Si nécessaire, interrompez la manœuvre avec l'aide active au stationnement.

- Vous pouvez également engager prématurément la position **D** de la boîte de vitesses. Le véhicule change alors de direction et n'utilise pas toute la largeur de la place. Si le changement de rapport est effectué trop tôt, la manœuvre est interrompue. Dans ce cas, il n'est plus possible d'obtenir une position de stationnement satisfaisante.

### Sortie d'une place de stationnement

Afin que l'aide active au stationnement vous aide à sortir d'une place de stationnement,

- la délimitation de la place de stationnement à l'avant et l'arrière doit être suffisamment haute. Un trottoir est insuffisant, par exemple.
- la délimitation de la place de stationnement ne doit pas être trop large, parce que le système peut placer votre véhicule par des manœuvres à un angle de 45° maximum par rapport à la position initiale dans la place de stationnement
- la distance de manœuvre doit être d'au moins 3,3 ft (1,0 m)
- ▶ Démarrez le moteur.
- ▶ Desserrez le frein de stationnement.
- ▶ Allumez le clignotant du côté de la chaussée, c'est-à-dire dans la direction que vous devez prendre pour sortir de la place de stationnement.
- ▶ Mettez la boîte de vitesses sur **D** ou sur **R**. Le message **Activer aide station.? Oui: OK Non:**  apparaît sur le visuel multifonction.
- ▶ **Interruption du processus :** appuyez sur la touche  du volant multifonction ou démarrez.

ou

- ▶ **Sortie d'une place de stationnement avec l'assistance de l'aide active au sta-**

**tionnement** : appuyez sur la touche  du volant multifonction.

Le message **Aide stationn. activée Accélérer et freiner Regarder ttes direct.** apparaît sur le visuel multifonction.

- ▶ Lâchez le volant multifonction.
- ▶ Reculez ou avancez et soyez toujours prêt à freiner. Ne roulez pas à plus de 6 mph (10 km/h) environ lorsque vous sortez d'une place de stationnement. Sinon, l'aide active au stationnement est interrompue.

- ▶ Arrêtez-vous au plus tard lorsque le signal d'alerte continu du PARKTRONIC retentit.
- ▶ Selon les besoins, mettez la boîte de vitesses sur **D** ou sur **R** lorsque le véhicule est à l'arrêt.

L'aide active au stationnement braque immédiatement dans la direction opposée. Le message **Aide stationn. activée Accélérer et freiner Regarder ttes direct.** apparaît sur le visuel multifonction.

- i** Pour sortir de la place de stationnement de façon optimale, attendez que le braquage soit terminé avant de démarrer. Si, après l'activation, vous commencez par reculer, les roues sont ramenées en ligne droite.

- ▶ Avancez ou reculez et soyez toujours prêt à freiner.
- ▶ Arrêtez-vous au plus tard lorsque le signal d'alerte continu du PARKTRONIC retentit.
- ▶ Avancez ou reculez plusieurs fois si nécessaire, en fonction des voyants du PARKTRONIC.

Dès que la manœuvre est terminée, les roues sont ramenées en ligne droite. Un signal sonore retentit et le message **Aide stationnement terminée** apparaît sur le visuel multifonction. Vous devez alors tout de suite braquer le volant pour vous insérer dans la circulation. Le PARKTRONIC reste disponible.

## Interruption de l'aide active au stationnement

Vous pouvez interrompre l'aide active au stationnement à tout moment.

- ▶ Tenez le volant multifonction ou dirigez vous-même le véhicule. L'aide active au stationnement est immédiatement interrompue. Le message **Aide stationnement interrompue** apparaît sur le visuel multifonction.

ou

- ▶ Appuyez sur la touche du PARKTRONIC qui se trouve sur la console centrale (▷ page 199). Le PARKTRONIC est désactivé et l'aide active au stationnement est immédiatement interrompue. Le message **Aide stationnement interrompue** apparaît sur le visuel multifonction.

L'aide active au stationnement est automatiquement interrompue si

- le frein de stationnement électrique est serré
- la boîte de vitesses se trouve sur **P**
- il n'est plus possible de stationner avec l'aide active au stationnement
- vous roulez à plus de 6 mph (10 km/h)
- une roue patine, l'ESP® entre en action ou est désactivé. Le voyant d'alerte  apparaît sur le combiné d'instruments.

Un signal sonore retentit. Le symbole de stationnement disparaît et le message **Aide stationnement interrompue** apparaît sur le visuel multifonction.

Lorsque l'aide active au stationnement est interrompue, vous devez de nouveau diriger vous-même le véhicule.

En présence d'un défaut système, le véhicule est freiné jusqu'à l'arrêt complet. Pour continuer à rouler, appuyez de nouveau sur la pédale d'accélérateur.



## Traction d'une remorque

Dans le cas des véhicules équipés d'un dispositif d'attelage, la longueur minimale des places de stationnement est légèrement plus grande.

Si vous avez attelé une remorque, vous ne pouvez pas utiliser l'aide active au stationnement. Si la liaison électrique entre le véhicule et la remorque est établie, l'aide active au stationnement n'est pas disponible. La surveillance de la zone arrière par le PARKTRONIC est désactivée.

### Caméra de recul

#### Remarques générales

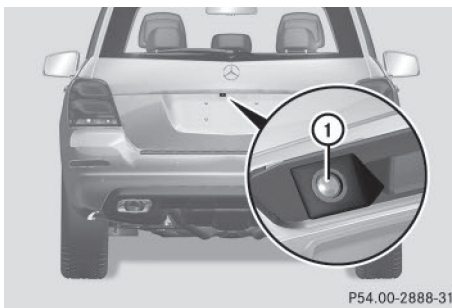

#### ① Caméra de recul

La caméra de recul ① se trouve dans la poignée du hayon.

La caméra de recul ① est un système optique d'aide aux manœuvres. Elle vous permet de voir sur le visuel du système audio/COMAND la zone qui se trouve derrière le véhicule, représentée par des lignes repères.

L'image de la zone qui se trouve derrière le véhicule est inversée comme dans le rétroviseur intérieur.

**i** Les messages texte qui s'affichent sur le visuel COMAND dépendent de la langue réglée. Les affichages suivants de la caméra de recul sur le visuel COMAND sont fournis à titre d'exemple.

## Consignes de sécurité importantes

La caméra de recul est uniquement un système d'aide. Elle n'est pas en mesure de remplacer l'attention que vous devez apporter à votre environnement immédiat. C'est vous qui êtes responsable de la sécurité lorsque vous effectuez des manœuvres. Lorsque vous effectuez des manœuvres, veillez à ce qu'aucune personne, aucun animal ni aucun objet ne se trouvent dans la zone de manœuvre.

La caméra de recul ne fonctionne pas ou seulement de manière limitée lorsque

- le hayon est ouvert
- il pleut ou il neige très fort ou qu'il y a du brouillard
- il fait nuit ou que vous vous trouvez dans un lieu très sombre
- la caméra est soumise à une très forte lumière claire
- l'environnement est éclairé avec des lampes fluorescentes ou un éclairage LED (l'image peut se mettre à trembler)
- la température change brusquement, par exemple en hiver lorsque vous entrez dans un garage chauffé
- l'objectif de la caméra est encrassé ou couvert
- l'arrière de votre véhicule est endommagé. Dans ce cas, faites contrôler la position et le réglage de la caméra par un atelier qualifié.

Le montage de pièces rapportées à l'arrière du véhicule (support de plaque d'immatriculation, porte-vélos, par exemple) risque de réduire le champ de vision et de limiter le fonctionnement de la caméra de recul.



### Activation et désactivation de la caméra de recul

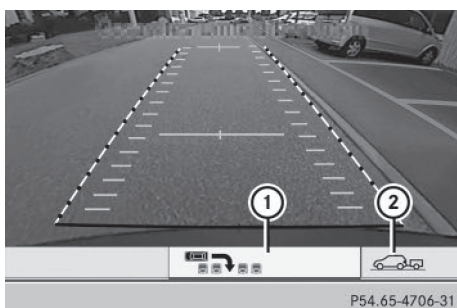

- ▶ **Activation :** assurez-vous que la clé se trouve en position **2** dans le contacteur d'allumage.
- ▶ Assurez-vous que la fonction « Activation si marche arrière engagée » est sélectionnée dans COMAND Online (voir la notice d'utilisation spécifique de COMAND Online).
- ▶ Engagez la marche arrière. La zone qui se trouve derrière le véhicule est représentée par des lignes repères sur le visuel COMAND.
- ▶ **Commutation du mode de fonctionnement (véhicules équipés d'un dispositif d'attelage) :** sélectionnez le symbole ① représentant la fonction « Stationnement en marche arrière » ou le symbole ② représentant la fonction « Attelage d'une remorque » à l'aide du sélecteur COMAND (voir la notice d'utilisation spécifique de COMAND Online).  
Le symbole représentant la fonction sélectionnée est mis en surbrillance.

**Désactivation :** la caméra de recul se désactive lorsque vous mettez la boîte de vitesses sur **P** (véhicules équipés d'une boîte de vitesses automatique) ou que vous roulez brièvement en marche avant.

### Affichages sur le visuel du système audio/COMAND

La caméra de recul peut fournir une vue déformée ou incorrecte des obstacles ou ne pas les représenter du tout. La caméra de recul ne signale pas les obstacles qui se trouvent

- très près du pare-chocs arrière
- sous le pare-chocs arrière
- à proximité immédiate, au-dessus de la poignée encastrée du hayon

❗ Les objets qui ne se trouvent pas au niveau du sol sont en réalité plus près qu'ils ne le paraissent, par exemple

- le pare-chocs d'un véhicule garé
- le timon d'une remorque
- la rotule d'un dispositif d'attelage
- la partie arrière d'un camion
- un poteau oblique

Utilisez les lignes repères uniquement pour vous orienter. Ne dépassez pas la ligne repère inférieure lorsque vous vous approchez d'un objet.

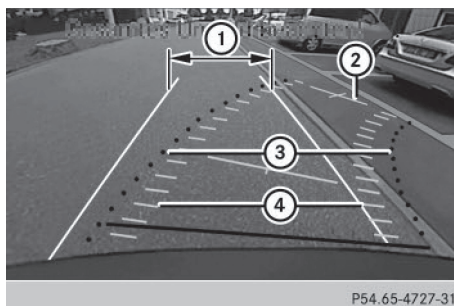

- ① Ligne repère blanche de la largeur du véhicule avec rétroviseurs extérieurs déployés correspondant à un angle de braquage nul (statique)
- ② Ligne repère jaune à 13 ft (4,0 m) environ par rapport à la zone arrière

- ③ Ligne repère rouge de la largeur du véhicule avec rétroviseurs extérieurs déployés correspondant à l'angle de braquage actuel (dynamique)
- ④ Trajectoire jaune des pneus correspondant à l'angle de braquage actuel (dynamique)

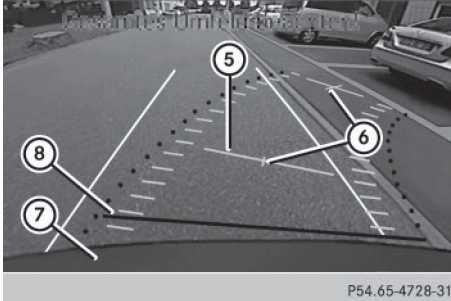

P54.65-4728-31

- ⑤ Ligne repère jaune à 3 ft (1,0 m) environ par rapport à la zone arrière
- ⑥ Axe central du véhicule (ligne repère)
- ⑦ Pare-chocs
- ⑧ Ligne repère rouge à 12 in (0,30 m) environ par rapport à la zone arrière

Les lignes repères sont affichées lorsque la boîte de vitesses se trouve sur **R**.

Les distances indiquées sont valables uniquement pour des objets qui se trouvent au niveau du sol.



P54.65-4729-31

Affichage supplémentaire (véhicules équipés du PARKTRONIC)

- ① Voyants avant
- ② Indicateur supplémentaire de disponibilité du PARKTRONIC
- ③ Voyants arrière

**Véhicules équipés du PARKTRONIC:** lorsque le PARKTRONIC est opérationnel (▷ page 198), l'indicateur supplémentaire de disponibilité du système ② apparaît sur le visuel COMAND. Lorsque les voyants du PARKTRONIC sont activés ou s'allument, les voyants ① et ③ sont activés ou s'allument également sur le visuel COMAND.

**Fonction « Stationnement en marche arrière »**

- ▶ Assurez-vous que la caméra de recul est activée et que la fonction « Stationnement en marche arrière » est sélectionnée (voir la notice d'utilisation spécifique du système audio/de COMAND Online). La trajectoire et les lignes repères s'affichent.

**Stationnement en marche arrière (en bataille) sans braquage du volant**

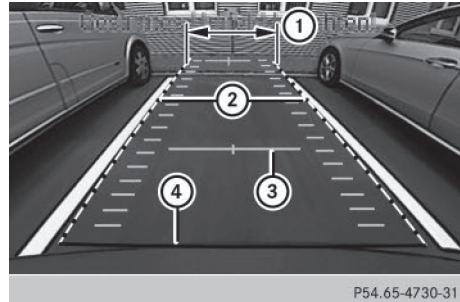

P54.65-4730-31

- ① Ligne repère blanche de la largeur du véhicule avec rétroviseurs extérieurs déployés correspondant à un angle de braquage nul (statique)
- ② Ligne repère rouge de la largeur du véhicule avec rétroviseurs extérieurs déployés correspondant à l'angle de braquage actuel (dynamique)
- ③ Ligne repère jaune à 3 ft (1,0 m) environ par rapport à la zone arrière
- ④ Ligne repère rouge à 12 in (0,30 m) environ par rapport à la zone arrière

- ▶ Assurez-vous que la caméra de recul est activée (▷ page 206). La trajectoire et les lignes repères s'affichent.
- ▶ Vérifiez, à l'aide de la ligne repère blanche ①, que la place de stationnement est suffisamment grande pour le véhicule.
- ▶ Reculez prudemment en vous orientant à l'aide de la ligne repère blanche ① jusqu'à ce vous ayez atteint la position finale. La ligne repère rouge ④ se trouve alors à l'extrémité de la place de stationnement. Le véhicule se trouve dans la place de stationnement, à peu près dans son axe.

### Stationnement en marche arrière (en épi) avec braquage du volant

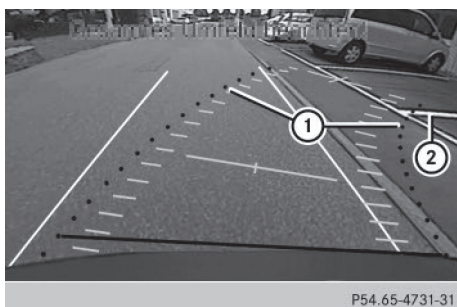

P54.65-4731-31

#### Braquage du volant

- ① Ligne repère rouge de la largeur du véhicule avec rétroviseurs extérieurs déployés correspondant à l'angle de braquage actuel (dynamique)
  - ② Marques de délimitation de la place de stationnement
- ▶ Assurez-vous que la caméra de recul est activée (▷ page 206). La trajectoire et les lignes repères s'affichent.
  - ▶ Immobilisez le véhicule après avoir dépassé la place de stationnement.
  - ▶ Le véhicule étant à l'arrêt, tournez le volant dans la direction de la place de stationnement jusqu'à ce que la ligne repère

jaune ① atteigne les marques de délimitation de la place de stationnement ②.

- ▶ Conservez le bon angle de braquage et reculez prudemment.

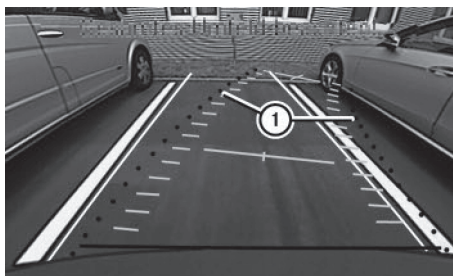

P54.65-4732-31

#### Manœuvres en marche arrière avec braquage du volant

- ① Ligne repère rouge de la largeur du véhicule avec rétroviseurs extérieurs déployés correspondant à l'angle de braquage actuel (dynamique)
- ▶ Arrêtez-vous lorsque le véhicule se trouve devant la place de stationnement, à peu près dans son axe. La trajectoire blanche doit être aussi parallèle que possible aux marques de délimitation de la place de stationnement.

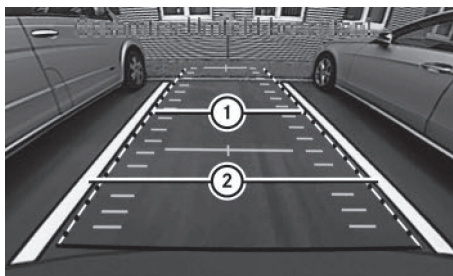

P54.65-4733-31

#### Mise en position finale

- ① Ligne repère blanche correspondant à l'angle de braquage actuel
  - ② Marques de délimitation de la place de stationnement
- ▶ Le véhicule étant à l'arrêt, ramenez les roues en ligne droite.

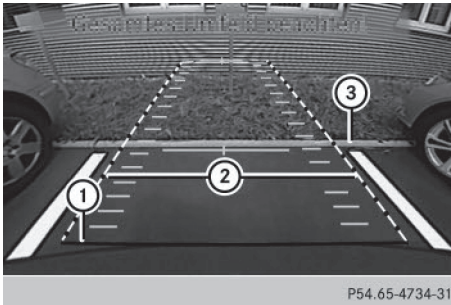

P54.65-4734-31

- ① Ligne repère rouge à 12 in (0,30 m) environ par rapport à la zone arrière
- ② Ligne repère blanche correspondant à un angle de braquage nul
- ③ Extrémité de la place de stationnement

► Reculez prudemment jusqu'à ce vous ayez atteint la position finale.

La ligne repère rouge ① se trouve alors à l'extrémité de la place de stationnement ③. Le véhicule se trouve dans la place de stationnement, à peu près dans son axe.

### Fonction « Attelage d'une remorque »

Cette fonction est disponible uniquement sur les véhicules équipés d'un dispositif d'attelage et de COMAND Online.

**!** Les distances indiquées ci-après s'appliquent aux dispositifs d'attelage avec rotule agréés par Mercedes-Benz pour ce véhicule. Les distances peuvent différer de celles indiquées si vous utilisez une autre rotule. Dans ce cas, tenez compte du fait que les distances réelles ne correspondent pas aux distances indiquées ci-dessous. Sinon, vous risquez d'endommager la remorque et le véhicule.

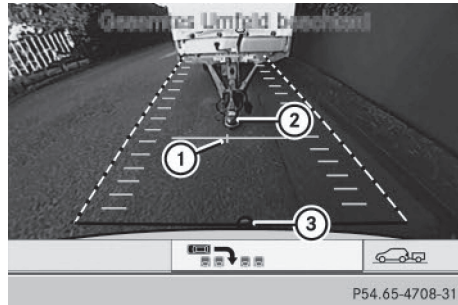

P54.65-4708-31

- ① Centre du véhicule au niveau de la ligne repère jaune située à 3 ft (1 m) environ par rapport à la zone arrière
- ② Timon
- ③ Rotule

Cette fonction est disponible uniquement sur les véhicules équipés d'un dispositif d'attelage.

► Réglez la hauteur du timon ② de manière à ce que le timon se trouve légèrement au-dessus de la rotule ③.

► Positionnez le véhicule de manière centrée devant le timon ②.

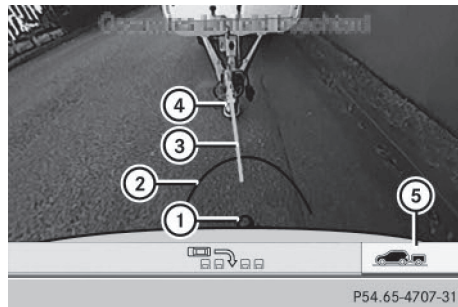

P54.65-4707-31

- ① Rotule
- ② Ligne repère rouge à 12 in (0,30 m) environ par rapport à la rotule
- ③ Ligne repère pour le timon
- ④ Timon
- ⑤ Symbole représentant la fonction « Attelage d'une remorque »

► Sélectionnez le symbole ⑤ à l'aide du sélecteur COMAND (voir COMAND Online). La fonction « Attelage d'une remorque » est sélectionnée. Les distances indiquées sont

à présent valables pour des objets qui se trouvent à hauteur de la rotule.

- ▶ Reculez prudemment en veillant à ce que la ligne repère pour le timon ③ coïncide à peu près avec le timon ④.
- ▶ Reculez prudemment jusqu'à ce que le timon ④ atteigne la ligne repère rouge ②.
- ▶ Attelez la remorque (▷ page 227).

### Caméra à 360°

#### Remarques générales

La caméra à 360° est un système de caméra qui comprend 4 caméras.

Le système analyse les images des caméras suivantes :

- Caméra de recul
- Caméra avant
- 2 caméras intégrées aux rétroviseurs extérieurs

Les caméras surveillent l'environnement immédiat du véhicule. Le système vous aide par exemple lors des manœuvres de stationnement ou des manœuvres avec une visibilité réduite.

Vous pouvez afficher les images fournies par la caméra à 360° en mode plein écran ou écran partagé (7 vues différentes) sur le visuel COMAND. Les vues disponibles en mode écran partagé comportent également une vue de dessus du véhicule. Celle-ci est calculée à partir des données des caméras intégrées (caméra virtuelle).

En mode écran partagé, les 7 vues suivantes sont disponibles :

- Vue de dessus et image fournie par la caméra de recul (angle de vue de 130°)
- Vue de dessus et image fournie par la caméra avant (sans affichage de l'angle de braquage maximal)
- Vue de dessus et agrandissement de la vue arrière
- Vue de dessus et agrandissement de la vue avant

- Vue de dessus et vue de la remorque (véhicules équipés d'un dispositif d'attelage)
- Vue de dessus et images fournies par les caméras de rétroviseur en marche arrière (vue des jantes des roues arrière)
- Vue de dessus et images fournies par les caméras de rétroviseur en marche avant (vue des jantes des roues avant)

**i** La vue Vue de dessus et vue de la remorque est disponible sur les véhicules équipés d'un dispositif d'attelage.

Si vous passez de la position **D** ou **R** à la position **N** alors que la fonction est activée, le visuel COMAND repasse aussitôt à l'affichage précédent. Les lignes repères dynamiques disparaissent.

Si vous passez de la position **D** à la position **R** ou inversement, la dernière vue avant ou arrière sélectionnée apparaît.

#### Consignes de sécurité importantes

La caméra à 360° est uniquement un système d'aide. Il n'est pas en mesure de remplacer l'attention que vous devez apporter à votre environnement immédiat. C'est vous qui êtes responsable de la sécurité lorsque vous effectuez des manœuvres. Lorsque vous effectuez des manœuvres, veillez à ce qu'aucune personne, aucun animal ni aucun objet ne se trouvent dans la zone de manœuvre.

La caméra à 360° peut éventuellement fournir une vue déformée ou incorrecte des obstacles ou ne pas les représenter du tout. Elle ne peut pas signaler les objets qui se trouvent

- sous le pare-chocs avant
- très près du pare-chocs avant
- très près du pare-chocs arrière
- sous le pare-chocs arrière
- à proximité immédiate, au-dessus de la poignée encastrée du couvercle de coffre
- à proximité immédiate des rétroviseurs extérieurs

Vous êtes seul responsable de la sécurité et vous devez continuer à surveiller votre envi-



ronnement immédiat lorsque vous effectuez des manœuvres. Cela vaut pour les zones qui se trouvent à l'arrière, à l'avant et sur les côtés du véhicule. Sinon, vous vous exposez à un danger ou mettez en danger d'autres personnes.

La caméra à 360° ne fonctionne pas ou seulement de manière limitée lorsque

- les portes sont ouvertes
- les rétroviseurs extérieurs sont rabattus
- le hayon est ouvert
- il pleut ou il neige très fort ou qu'il y a du brouillard
- il fait nuit ou que vous vous trouvez dans un lieu très sombre
- les caméras sont soumises à une très forte lumière claire
- l'environnement est éclairé avec un éclairage fluorescent, provenant par exemple de lampes fluorescentes ou d'un éclairage LED (l'image peut se mettre à trembler)
- vous entrez en hiver dans un garage chauffé et que la température change brusquement
- l'objectif des caméras est encrassé ou couvert
- les pièces du véhicule qui abritent les caméras sont endommagées. Dans ce cas, faites contrôler la position et le réglage des caméras par un atelier qualifié.

Dans de tels cas, n'utilisez pas la caméra à 360°. Sinon, vous pourriez blesser quelqu'un ou des objets pourraient endommager le véhicule lors des manœuvres de stationnement.

### Conditions d'activation

L'image fournie par la caméra à 360° peut être affichée lorsque

- votre véhicule est équipé d'une caméra à 360°
- COMAND Online est en marche (voir la notice d'utilisation spécifique de COMAND Online)
- la fonction **Caméra à 360°** est activée

### Activation de la caméra à 360° avec la touche SYS

► Appuyez sur la touche **sys** pendant plus de 2 secondes (voir la notice d'utilisation spécifique de COMAND Online).

En fonction du rapport engagé (**D** ou **R**), le visuel affiche

- l'image fournie par la caméra avant en plein écran
- l'image fournie par la caméra de recul en plein écran

### Activation de la caméra à 360° par l'intermédiaire de COMAND Online

► Appuyez sur la touche **sys** (voir la notice d'utilisation spécifique de COMAND Online).

► Tournez le sélecteur COMAND **☉** pour sélectionner **Système**, puis appuyez dessus **☉** pour confirmer.

► Sélectionnez **Caméra à 360°** et appuyez sur le sélecteur **☉** pour confirmer. En fonction du rapport engagé (**D** ou **R**), le visuel affiche

- un écran partagé avec vue de dessus et l'image fournie par la caméra avant ou
- un écran partagé avec vue de dessus et l'image fournie par la caméra de recul

Pour de plus amples informations sur le sélecteur COMAND, voir la notice d'utilisation spécifique de COMAND Online.

### Activation de la caméra à 360° après engagement de la marche arrière

Vous pouvez activer l'affichage automatique des images fournies par la caméra à 360° après engagement de la marche arrière.





- ▶ Assurez-vous que la clé se trouve en position **2** dans le contacteur d'allumage.
- ▶ Assurez-vous que la fonction **Activation si marche arrière engagée** est sélectionnée dans COMAND Online (voir la notice d'utilisation spécifique de COMAND Online).

### Affichage de l'image fournie par la caméra à 360° : engagez la marche arrière.

La zone qui se trouve derrière le véhicule apparaît sur le visual COMAND en mode écran partagé :

- Véhicule avec lignes repère
- Vue de dessus du véhicule

### Sélection des modes écran partagé et plein écran

- ▶ **Commutation sur le mode écran partagé :** poussez le sélecteur COMAND  pour passer à la ligne comportant les symboles de véhicule.
- ▶ Tournez le sélecteur COMAND  pour sélectionner l'un des symboles de véhicule.
- ▶ **Commutation sur le mode plein écran :** tournez le sélecteur COMAND  pour sélectionner **Plein écran**, puis appuyez dessus  pour confirmer.

### Affichages sur le visual COMAND

#### Consignes de sécurité importantes

**!** Les objets qui ne se trouvent pas au niveau du sol sont en réalité plus près qu'ils ne le paraissent, par exemple

- le pare-chocs d'un véhicule garé
- le timon d'une remorque
- la rotule d'un dispositif d'attelage

- la partie arrière d'un camion
- un poteau oblique

Utilisez les lignes repères uniquement pour vous orienter. Ne dépassez pas la ligne repère inférieure lorsque vous vous approchez d'un objet.

### Vue de dessus et image fournie par la caméra de recul

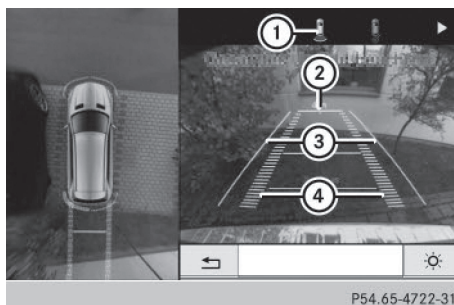

- ① Symbole correspondant au réglage « Ecran partagé avec vue de dessus et image fournie par la caméra de recul »
- ② Ligne repère jaune à 13 ft (4,0 m) environ par rapport à la zone arrière
- ③ Ligne repère jaune de la largeur du véhicule avec rétroviseurs extérieurs déployés correspondant à l'angle de braquage actuel (dynamique)
- ④ Trajectoire jaune des pneus correspondant à l'angle de braquage actuel (dynamique)

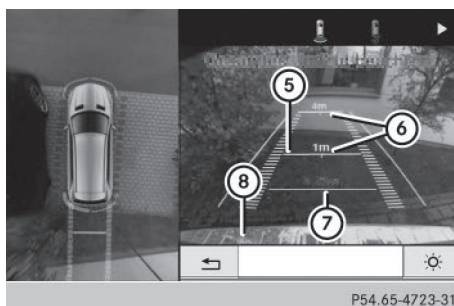

- ⑤ Ligne repère jaune à 3 ft (1,0 m) environ par rapport à la zone arrière
- ⑥ Axe central du véhicule (ligne repère)



- ⑦ Ligne repère rouge à 12 in (0,30 m) environ par rapport à la zone arrière
- ⑧ Pare-chocs

Les lignes repères sont affichées lorsque la boîte de vitesses se trouve sur **R**.

Les distances indiquées sont valables uniquement pour des objets qui se trouvent au niveau du sol.

#### Vue de dessus et image fournie par la caméra avant

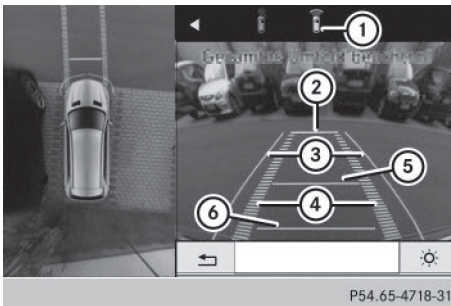

- ① Symbole correspondant au réglage « Ecran partagé avec vue de dessus et image fournie par la caméra avant »
- ② Ligne repère jaune à 13 ft (4,0 m) environ par rapport à la zone avant
- ③ Ligne repère jaune de la largeur du véhicule avec rétroviseurs extérieurs déployés correspondant à l'angle de braquage actuel (dynamique)
- ④ Trajectoire jaune des pneus correspondant à l'angle de braquage actuel (dynamique)
- ⑤ Ligne repère jaune à 3 ft (1,0 m) environ par rapport à la zone avant
- ⑥ Ligne repère rouge à 12 in (0,30 m) environ par rapport à la zone avant

#### Vue de dessus et agrandissement de la vue arrière

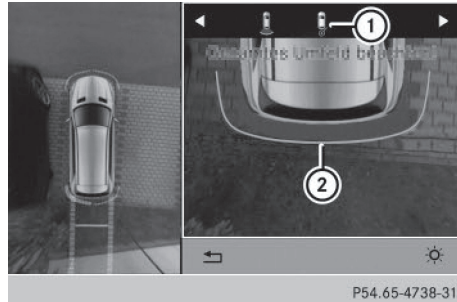

- ① Symbole correspondant au réglage « Ecran partagé avec vue de dessus et agrandissement de l'image fournie par la caméra de recul »
- ② Ligne repère rouge à 12 in (0,30 m) environ par rapport à la zone arrière

Cette vue vous permet de mieux évaluer la distance par rapport au véhicule qui se trouve derrière vous.

- ⓘ Ce réglage existe également avec un agrandissement de l'image fournie par la caméra avant.

### Vue de dessus et images fournies par les caméras de rétroviseur

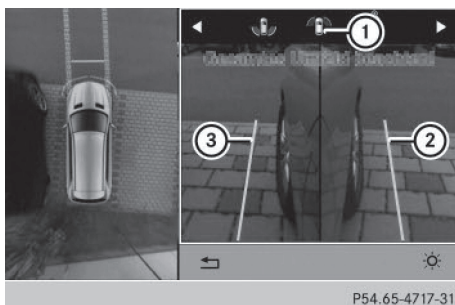

- ① Symbole correspondant au réglage « Vue de dessus et images fournies par les caméras de rétroviseur en marche avant »
- ② Ligne repère jaune de la largeur du véhicule avec rétroviseurs extérieurs déployés (côté droit du véhicule)
- ③ Ligne repère jaune de la largeur du véhicule avec rétroviseurs extérieurs déployés (côté gauche du véhicule)

### Vue de dessus et vue de la remorque

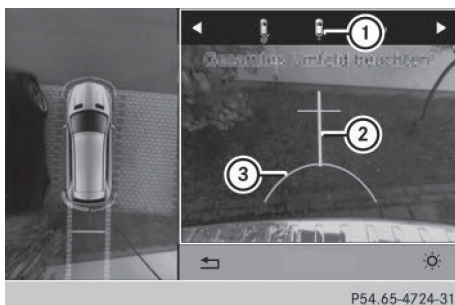

- ① Symbole correspondant au réglage « Vue de la remorque »
- ② Ligne repère pour le timon
- ③ Ligne repère rouge à 12 in (0,30 m) environ par rapport à la rotule

### Représentation avec affichage du PARKTRONIC



Mode plein écran avec affichage du PARKTRONIC (exemple)

- ① Symbole correspondant au réglage « Image fournie par la caméra de recul en plein écran »



Si le véhicule est équipé du PARKTRONIC et que la fonction est activée (▷ page 199), les voyants ② sont activés ou s'allument également sur le visuel COMAND.

Le PARKTRONIC est représenté

- en mode écran partagé par une ligne rouge ou jaune autour du symbole du véhicule sur la vue de dessus ou
- en mode plein écran par une ligne rouge ou jaune autour du symbole du véhicule en bas à droite

- ① Le mode plein écran existe également avec l'image fournie par la caméra avant.

### Sortie de l'affichage de la caméra à 360°

Dès que la vitesse du véhicule dépasse 19 mph (30 km/h) alors que la fonction est activée, la fonction est désactivée. Le visuel COMAND repasse aussitôt à l'affichage précédent. Vous pouvez également changer d'affichage en sélectionnant le symbole  sur le visuel, puis en appuyant sur le sélecteur COMAND  pour confirmer.

**ATTENTION ASSIST****Consignes de sécurité importantes**

Le système ATTENTION ASSIST est uniquement un système d'aide. Il ne peut pas toujours détecter à temps des signes de fatigue ou un manque de vigilance croissant. Le système ne peut en aucun cas remplacer un conducteur reposé et attentif.

Le système ATTENTION ASSIST est conçu pour vous aider pendant les longs trajets monotones, par exemple sur autoroute ou voie rapide. Il fonctionne entre 50 mph (80 km/h) et 112 mph (180 km/h).

Lorsque le système ATTENTION ASSIST détecte des signes de fatigue ou un manque de vigilance croissant chez le conducteur, il lui propose de faire une pause.

Le système ATTENTION ASSIST évalue votre état de fatigue ou un manque de vigilance croissant sur la base des critères suivants :

- Style de conduite (comportement au braquage, par exemple)
- Trajet (heure, durée, etc.)

Le système ATTENTION ASSIST fonctionne de manière limitée et ne donne pas l'alerte ou seulement avec retard

- lorsque la chaussée est en mauvais état (chaussée déformée, nids-de-poule, par exemple)
- en cas de fort vent latéral
- si vous adoptez un style de conduite sportif (vitesse élevée dans les virages, fortes accélérations)
- si vous roulez essentiellement en dessous de 50 mph (80 km/h) ou au-dessus de 112 mph (180 km/h)
- lorsque vous utilisez COMAND Online ou que vous vous en servez pour téléphoner
- lorsque l'heure réglée est incorrecte
- dans les situations de marche actives, par exemple lorsque vous changez de voie, que vous accélérez ou que vous freinez

**Alerte et affichage sur le visuel multifonction**

- ▶ Activez le système ATTENTION ASSIST par l'intermédiaire de l'ordinateur de bord (▷ page 244).

Une fois activé, le système ATTENTION ASSIST vous avertira au plus tôt au bout d'environ 20 minutes de trajet. Un signal d'alerte périodique retentit alors 2 fois et le message **Attention Assist: Faites une pause** apparaît sur le visuel multifonction.

- ▶ Faites une pause si nécessaire.
- ▶ Appuyez sur  pour confirmer le message.

Pendant les longs trajets, faites à temps des pauses régulières qui vous permettent de vous reposer. Si vous ne faites pas de pause, vous ne serez averti de nouveau qu'au bout de 15 minutes minimum. Cela se produit lorsque le système ATTENTION ASSIST continue de détecter des signes de fatigue ou un manque de vigilance croissant.

Le système ATTENTION ASSIST est réinitialisé et entame une nouvelle surveillance de votre état de fatigue en cas de poursuite du trajet si

- vous arrêtez le moteur
- vous débouclez votre ceinture et ouvrez la porte du conducteur, par exemple pour passer le volant ou faire une pause

Le symbole  apparaît dans le graphique du système d'aide, lorsque le système ATTENTION ASSIST est désactivé (▷ page 244).

**Pack Trajectoire****Remarques générales**

Le Pack Trajectoire comprend l'avertisseur d'angle mort (▷ page 216) et l'assistant de trajectoire (▷ page 218).

## Avertisseur d'angle mort

### Remarques générales

L'avertisseur d'angle mort surveille certaines zones situées de chaque côté du véhicule au moyen de capteurs radar. Il est conçu pour vous aider à partir de 20 mph (30 km/h) environ. Un voyant d'alerte intégré aux rétroviseurs extérieurs attire votre attention sur la présence d'un véhicule détecté dans la zone surveillée. Si vous allumez les clignotants du côté correspondant pour changer de voie, l'avertisseur de collision émet en plus une alerte optique et sonore. Pour surveiller les zones concernées, l'avertisseur d'angle mort utilise des capteurs situés dans le pare-chocs arrière.

Pour que l'avertisseur d'angle mort puisse fonctionner, le système de capteurs radar doit être opérationnel.

### Consignes de sécurité importantes

L'avertisseur d'angle mort est uniquement un système d'aide. Il ne peut pas toujours détecter tous les véhicules et n'est pas en mesure de remplacer votre vigilance. Maintenez toujours une distance latérale suffisante par rapport aux autres usagers ou aux obstacles qui pourraient se trouver sur la chaussée.

#### ATTENTION

L'avertisseur d'angle mort ne tient pas compte

- des véhicules qui se trouvent trop près lorsque vous les dépassez et qui sont alors situés dans l'angle mort
- des véhicules qui se rapprochent à une vitesse nettement supérieure à la vôtre et vous dépassent

Par conséquent, l'avertisseur d'angle mort ne peut pas vous avertir dans ces situations. Il y a risque d'accident.

Soyez toujours attentif aux conditions de circulation et maintenez une distance de sécurité suffisante lors des dépassements.

cet appareil a été homologué par la FCC comme système radar pour véhicules automobiles. Le système de capteurs radar est conçu uniquement pour une utilisation avec les systèmes radar montés dans les voitures particulières. Le retrait de l'appareil ainsi que toute intervention ou modification sur celui-ci entraînent la déchéance de vos droits résultant de la garantie contractuelle et ne sont pas autorisés par la FCC. Ne procédez à aucune intervention sur l'appareil.

Les modifications non autorisées effectuées sur cet appareil peuvent entraîner le retrait de l'autorisation d'utilisation de l'appareil.

### Zone de surveillance des capteurs

La détection peut notamment être limitée

- lorsque les capteurs sont encrassés ou masqués
- lorsque les conditions de visibilité sont mauvaises (en cas de brouillard, de forte pluie, de chutes de neige ou d'embruns, par exemple)
- dans le cas de véhicules de largeur réduite, par exemple une moto ou un vélo
- lorsque les voies sont très larges
- lorsque les voies sont étroites
- si la trajectoire latérale des véhicules est fortement décalée
- en présence de glissières de sécurité ou autres séparations

Dans ce cas, les véhicules qui se trouvent dans la zone de surveillance ne sont pas affichés.

 Uniquement pour les Etats-Unis:

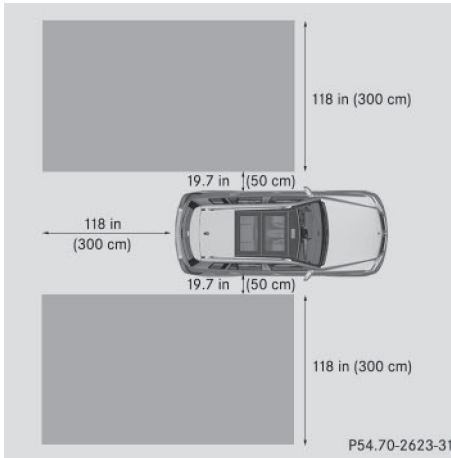

La zone surveillée par l'avertisseur d'angle mort est représentée sur l'illustration. Elle s'étend jusqu'à 10 ft (3 m) derrière le véhicule et sur les côtés.

Lorsque les voies sont étroites, il peut arriver que des véhicules qui se trouvent une voie plus loin soient signalés, en particulier si leur trajectoire latérale est fortement décalée. Cela peut notamment être le cas lorsque les véhicules roulent sur l'intérieur de la voie.

Du fait de sa conception,

- le système peut émettre des alertes à tort en présence de glissières de sécurité ou autres séparations
- le système peut interrompre une alerte lorsque vous roulez pendant un certain temps à côté de véhicules de longueur inhabituelle (un camion, par exemple)

Les 2 capteurs radar de l'avertisseur d'angle mort sont intégrés dans le pare-chocs arrière, de chaque côté. Assurez-vous que la zone des capteurs est débarrassée de toute saleté, glace ou neige fondue. Les capteurs ne doivent en aucun cas être masqués, par exemple par un porte-vélos ou une partie du chargement. Après une violente collision ou si le pare-chocs a été endommagé, faites contrôler le fonctionnement des capteurs par un atelier qualifié. Sinon, il se peut que l'avertis-

seur d'angle mort ne fonctionne pas correctement.

### Voyants

L'avertisseur d'angle mort ne fonctionne pas en dessous de 20 mph (30 km/h) environ. Dans ce cas, les véhicules qui se trouvent dans la zone de surveillance ne sont pas affichés.

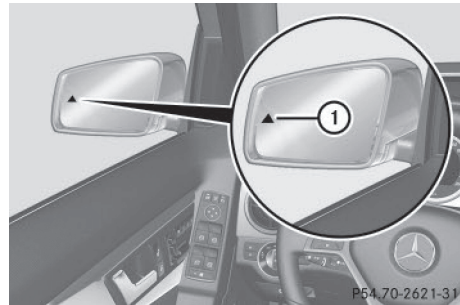

- ① Voyant de contrôle orange/voyant d'alerte rouge

Si l'avertisseur d'angle mort est activé, le voyant ① intégré aux rétroviseurs extérieurs est allumé en permanence en orange jusqu'à une vitesse de 20 mph (30 km/h). A partir de 20 mph (30 km/h), le voyant s'éteint et l'avertisseur d'angle mort est opérationnel.

Si, à partir de 20 mph (30 km/h) environ, un véhicule est détecté dans la zone de surveillance, le voyant d'alerte ① situé du côté correspondant s'allume en rouge. Vous êtes systématiquement averti lorsqu'un véhicule arrive dans la zone de surveillance par derrière ou par l'un des côtés. Si vous effectuez un dépassement, le système n'émet une alerte que lorsque la différence de vitesse est inférieure à 7 mph (12 km/h).

Lorsque vous engagez la marche arrière, le voyant orange s'éteint. L'avertisseur d'angle mort n'est alors pas activé.

La luminosité des voyants est réglée automatiquement en fonction de la luminosité ambiante.

### Avertisseur de collision

Si un véhicule est détecté dans la zone de surveillance et que vous allumez les clignotants du côté correspondant, un double signal d'alerte retentit 1 fois. Le voyant rouge d'alerte ① clignote. Si les clignotants restent enclenchés, les véhicules détectés sont signalés par le clignotement du voyant rouge d'alerte ①. Aucune autre alerte sonore ne retentit.

### Activation de l'avertisseur d'angle mort

- ▶ Assurez-vous que l'avertisseur d'angle mort (▷ page 245) est bien activé dans l'ordinateur de bord.
- ▶ Tournez la clé en position **2** dans le contacteur d'allumage.  
Les voyants d'alerte ① intégrés aux rétroviseurs extérieurs s'allument en rouge pendant 1,5 seconde environ, puis en orange.

### Traction d'une remorque

Lorsqu'une remorque est attelée, assurez-vous que la liaison électrique est correctement établie. Pour cela, contrôlez par exemple l'éclairage de la remorque. L'avertisseur d'angle mort est alors désactivé. Le voyant intégré aux rétroviseurs extérieurs s'allume en orange et le message **Avertisseur angle mort pas dispo. pr l'instant cf. notice d'utilisation** apparaît sur le visuel multifonction.

- ❗ Vous pouvez éteindre le voyant incorporé aux rétroviseurs extérieurs.  
Pour cela, vous devez désactiver l'avertisseur d'angle mort lorsque
  - la clé se trouve en position **2** dans le contacteur d'allumage
  - le moteur ne tourne pas
  - la liaison électrique avec la remorque est établie

### Assistant de trajectoire

#### Remarques générales

L'assistant de trajectoire surveille la zone située devant votre véhicule à l'aide d'une caméra ① fixée derrière le pare-brise, en haut. Si l'assistant de trajectoire détecte les marques de délimitation de la voie, il vous prévient en cas de changement involontaire de file.

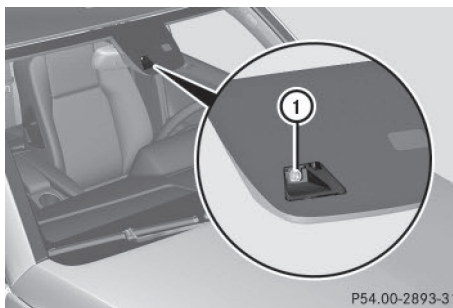

- ① Caméra de l'assistant de trajectoire actif

Si vous avez sélectionné l'unité d'affichage **km** dans la fonction **Unité d'affichage tachym./totalisateur**: (▷ page 246) de l'ordinateur de bord, l'assistant de trajectoire vous aide à partir de 60 km/h. Si vous avez sélectionné l'unité d'affichage **miles**, l'assistant est activé à partir d'une vitesse de 40 mph.

Une alerte peut être émise lorsqu'une roue avant franchit la marque de délimitation de la voie. Vous êtes alors averti par une vibration intermittente dans le volant qui dure jusqu'à 1,5 seconde.

#### Consignes de sécurité importantes

L'assistant de trajectoire n'est pas en mesure de diminuer le risque d'accident résultant d'une conduite inadaptée ni d'annuler les lois de la physique. L'assistant de trajectoire ne peut pas tenir compte des conditions routières et météorologiques ni des conditions de circulation. L'assistant de trajectoire est uniquement un système d'aide. C'est vous qui êtes responsable de la distance de sécurité,



de la vitesse du véhicule, de l'opportunité de son freinage et du maintien de la voie.

#### ATTENTION

L'assistant de trajectoire n'est pas toujours en mesure de détecter correctement les marques de délimitation de la voie.

Dans ce cas, l'assistant de trajectoire peut

- émettre une alerte à tort
- ne pas vous avertir

Il y a risque d'accident.

Soyez toujours attentif aux conditions de circulation et maintenez le véhicule sur sa voie, en particulier lorsque l'assistant de trajectoire émet une alerte.

#### ATTENTION

L'assistant de trajectoire vous avertit, mais ne ramène pas le véhicule sur la voie d'origine. Il y a risque d'accident.

Braquez, freinez et accélérez toujours de vous-même, indépendamment du système, en particulier lorsque l'assistant de trajectoire émet une alerte.

L'assistant de trajectoire ne maintient pas le véhicule sur sa voie.

Le système peut être perturbé ou ne pas fonctionner

- lorsque les conditions de visibilité sont mauvaises (en cas d'éclairage insuffisant de la chaussée, de chutes de neige, de pluie, de brouillard ou d'embruns, par exemple)
- en cas d'éblouissement, par exemple par les véhicules qui arrivent en sens inverse, par le soleil ou par des reflets (notamment lorsque la chaussée est mouillée)
- si le pare-brise au niveau de la caméra est encrassé, embué, endommagé ou recouvert d'un autocollant, par exemple
- en cas d'absence de marques de délimitation de la voie, de marquage multiple ou équivoque (à proximité de travaux, par exemple)

- lorsque les marques de délimitation de la voie sont usées, sombres ou recouvertes de saleté ou de neige, par exemple
- lorsque la distance par rapport au véhicule qui précède est trop faible et que les marques de délimitation de la voie ne peuvent par conséquent pas être détectées
- lorsque les marques de délimitation de la voie changent rapidement (lorsque des voies se séparent, se croisent ou se rejoignent, par exemple)
- lorsque la route est très étroite et sinueuse
- en cas de fortes alternances d'ombre et de lumière sur la chaussée

#### Activation de l'assistant de trajectoire

- ▶ Activez l'assistant de trajectoire par l'intermédiaire de l'ordinateur de bord, puis sélectionnez **Standard** ou **Adaptatif** (▷ page 245).

Lorsque vous roulez à plus de 40 mph (60 km/h) et que le système détecte des marques de délimitation de la voie, les lignes sur le graphique du système d'aide (▷ page 244) apparaissent en vert. L'assistant de trajectoire est opérationnel.

#### Standard

Si vous sélectionnez **Standard**, aucune alerte par vibrations n'est émise lorsque

- vous avez allumé les clignotants. Les alertes sont alors interrompues pendant un certain temps.
- un système de sécurité active intervient (ABS, BAS ou ESP®, par exemple)

#### Adaptatif

Si vous sélectionnez **Adaptatif**, aucune alerte par vibrations n'est émise lorsque

- vous avez allumé les clignotants. Les alertes sont alors interrompues pendant un certain temps.
- un système de sécurité active intervient (ABS, BAS ou ESP®, par exemple)
- vous accélérez fortement (kickdown, par exemple)



- vous freinez fortement
- vous braquez activement (lors d'une manœuvre d'évitement ou d'un changement de voie rapide, par exemple)
- vous coupez un virage serré

Afin que vous soyez averti à temps et pour éviter une mise en alerte inutile lorsque vous franchissez les marques de délimitation de la voie, le système est en mesure d'identifier différentes situations.

L'alerte par vibrations est émise plus tôt lorsque

- vous prenez un virage et que vous vous rapprochez de la marque de délimitation de la voie située du côté extérieur du virage
- vous roulez sur des voies très larges, par exemple sur autoroute
- le système détecte des marques de délimitation continues

En revanche, l'alerte par vibrations est émise plus tard lorsque

- vous roulez sur une voie étroite
- vous coupez un virage

### Traction d'une remorque

Lorsqu'une remorque est attelée, assurez-vous que la liaison électrique est correctement établie. Pour cela, contrôlez par exemple l'éclairage de la remorque.

## Pack d'assistance active à la conduite

### Remarques générales

Le Pack d'assistance active à la conduite comprend le DISTRONIC PLUS (▷ page 187), l'avertisseur actif d'angle mort (▷ page 220) et l'assistant de trajectoire actif (▷ page 223).

### Avertisseur actif d'angle mort

#### Remarques générales

L'avertisseur actif d'angle mort surveille au moyen de capteurs radar les zones latérales

du véhicule situées derrière le champ de vision du conducteur. Un voyant d'alerte intégré aux rétroviseurs extérieurs attire votre attention sur la présence d'un véhicule détecté dans la zone surveillée. Si vous allumez les clignotants du côté correspondant pour changer de voie, vous êtes en plus averti par une alerte optique et sonore. Lorsqu'un risque de collision latérale est détecté, une intervention de freinage permettant de corriger la trajectoire peut vous aider à éviter la collision. Pour garantir l'efficacité de cette intervention de freinage, l'avertisseur actif d'angle mort se base sur les données transmises par les capteurs radar avant. Ce faisant, le système analyse l'espace libre devant (dans le sens de la marche) et sur le côté du véhicule avant de procéder à une intervention de freinage permettant de corriger la trajectoire.

L'avertisseur actif d'angle mort est conçu pour vous aider à partir de 20 mph (30 km/h) environ.

Pour que l'avertisseur actif d'angle mort puisse fonctionner, le système de capteurs radar doit être opérationnel.

### Consignes de sécurité importantes

L'avertisseur actif d'angle mort est uniquement un système d'aide. Il ne peut pas apprécier toutes les conditions de circulation ni détecter tous les usagers et n'est pas en mesure de remplacer votre vigilance. Maintenez toujours une distance latérale suffisante par rapport aux autres usagers ou aux obstacles qui pourraient se trouver sur la chaussée.

#### ATTENTION

L'avertisseur actif d'angle mort ne tient pas compte

- des véhicules qui se trouvent trop près lorsque vous les dépassez et qui sont alors situés dans l'angle mort
- des véhicules qui se rapprochent à une vitesse nettement supérieure à la vôtre et vous dépassent

Par conséquent, l'avertisseur actif d'angle mort ne peut pas vous avertir ni intervenir dans ces situations. Il y a risque d'accident. Soyez toujours attentif aux conditions de circulation et maintenez une distance de sécurité suffisante lors des dépassements.

**i** USA only:

This device has been approved by the FCC as a "Vehicular Radar System". The radar sensor is intended for use in an automotive radar system only. Removal, tampering, or altering of the device will void any warranties, and is not permitted by the FCC. Do not tamper with, alter, or use in any non-approved way.

Any unauthorized modification to this device could void the user's authority to operate the equipment.

**i** Uniquement pour le Canada : cet appareil est conforme aux dispositions CNR 210 d'Industrie Canada. Son utilisation est soumise aux 2 conditions suivantes :

- 1) Cet appareil ne doit pas être une source de perturbations nuisibles.
- 2) Cet appareil doit pouvoir supporter les perturbations captées, notamment celles qui pourraient causer des fonctionnements indésirables.

Le retrait de l'appareil ainsi que toute intervention ou modification entraînent la déchéance des droits résultant de la garantie contractuelle et ne sont pas autorisés. Ne procédez à aucune intervention sur l'appareil.

Les modifications non autorisées effectuées sur cet appareil peuvent entraîner le retrait de l'autorisation d'utilisation de l'appareil.

### Zone de surveillance des capteurs

**⚠ ATTENTION**

L'avertisseur actif d'angle mort n'est pas en mesure d'apprécier toutes les conditions de circulation ni de détecter tous les usagers. Il y a risque d'accident.

Veillez à toujours maintenir une distance latérale suffisante par rapport aux autres usagers ou aux obstacles qui pourraient se trouver sur la chaussée.

La détection peut notamment être limitée

- lorsque les capteurs sont encrassés ou masqués
- lorsque les conditions de visibilité sont mauvaises (en cas de pluie, de chutes de neige ou d'embruns, par exemple)

Dans ce cas, les véhicules qui se trouvent dans la zone de surveillance ne sont pas affichés.

Il peut arriver que l'avertisseur actif d'angle mort ne détecte pas, ou seulement trop tard, les véhicules de largeur réduite, tels que les motos ou les vélos.

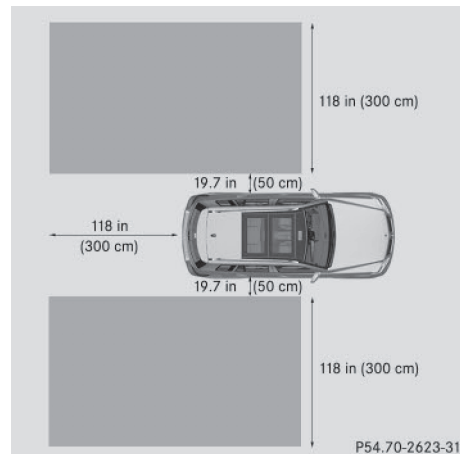

La zone surveillée par l'avertisseur actif d'angle mort est représentée sur l'illustration. Elle s'étend jusqu'à 10 ft (3 m) derrière le véhicule et sur les côtés. L'avertisseur actif d'angle mort utilise à cet effet des capteurs radars situés dans le pare-chocs arrière.

Lorsque les voies sont étroites, il peut arriver que des véhicules qui se trouvent une voie plus loin soient signalés, en particulier si leur trajectoire latérale est fortement décalée. Cela peut notamment être le cas lorsque les véhicules roulent sur l'intérieur de la voie.

Du fait de sa conception,

- le système peut émettre des alertes à tort en présence de glissières de sécurité ou autres séparations
- le système peut interrompre une alerte lorsque vous roulez pendant un certain temps à côté de véhicules de longueur inhabituelle (un camion, par exemple)

L'avertisseur actif d'angle mort est équipé de 2 capteurs radar intégrés dans le pare-chocs avant et de 2 capteurs radar intégrés dans le pare-chocs arrière. Un capteur radar supplémentaire se trouve derrière l'habillage dans la grille de calandre. Assurez-vous que les capteurs et la zone les entourant sont débarrassés de toute saleté, glace ou neige fondue. Les capteurs arrière ne doivent en aucun cas être masqués, par exemple par un porte-vélos ou une partie du chargement. Après une violente collision ou si le pare-chocs a été endommagé, faites contrôler le fonctionnement des capteurs par un atelier qualifié. Sinon, il se peut que l'avertisseur actif d'angle mort ne fonctionne pas correctement.

### Voyants

L'avertisseur actif d'angle mort ne fonctionne pas en dessous de 20 mph (30 km/h) environ. Dans ce cas, les véhicules qui se trouvent dans la zone de surveillance ne sont pas affichés.

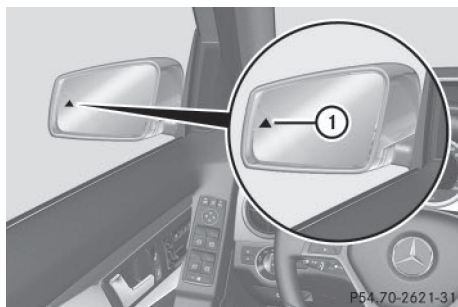

- ① Voyant de contrôle orange/voyant d'alerte rouge

Si l'avertisseur actif d'angle mort est activé, le voyant ① intégré aux rétroviseurs extérieurs est allumé en permanence en orange jusqu'à

une vitesse de 20 mph (30 km/h). A partir de 20 mph (30 km/h), le voyant s'éteint et l'avertisseur actif d'angle mort est opérationnel.

Si, à partir de 20 mph (30 km/h) environ, un véhicule est détecté dans la zone de surveillance, le voyant d'alerte ① situé du côté correspondant s'allume en rouge. Vous êtes systématiquement averti lorsqu'un véhicule arrive dans la zone de surveillance par derrière ou par l'un des côtés. Si vous effectuez un dépassement, le système n'émet une alerte que lorsque la différence de vitesse est inférieure à 7 mph (12 km/h).

Lorsque vous engagez la marche arrière, le voyant orange s'éteint. L'avertisseur actif d'angle mort n'est alors pas activé.

La luminosité des voyants est réglée automatiquement en fonction de la luminosité ambiante.

### Avertisseur de collision (alerte optique et sonore)

Si vous changez de file après avoir allumé les clignotants et qu'un véhicule est détecté dans la zone de surveillance latérale, l'avertisseur de collision émet une alerte optique et sonore. Un double signal d'alerte retentit 1 fois et le voyant rouge d'alerte ① clignote. Si les clignotants restent enclenchés, les véhicules détectés sont signalés par le clignotement du voyant rouge d'alerte ①. Aucune autre alerte sonore ne retentit.

### Intervention de freinage permettant de corriger la trajectoire

#### ⚠ ATTENTION

Une intervention de freinage permettant de corriger la trajectoire ne peut pas toujours empêcher une collision. Il y a risque d'accident.

Braquez, freinez et accélérez toujours de vous-même, indépendamment du système, en particulier lorsque l'avertisseur actif d'angle mort émet une alerte ou freine pour corriger la trajectoire. Maintenez toujours une distance de sécurité suffisante lors des dépassements.

Dans de très rares cas, le système peut déclencher une intervention de freinage inappropriée. Vous pouvez interrompre à tout moment une intervention de freinage en contre-braquant légèrement ou en accélérant.

Si l'avertisseur actif d'angle mort détecte un risque de collision latérale dans la zone de surveillance, il déclenche une intervention de freinage permettant de corriger la trajectoire. Celle-ci a pour but de vous aider à éviter une collision.

Le système peut effectuer une intervention de freinage permettant de corriger la trajectoire entre 20 mph (30 km/h) et 120 mph (200 km/h).

Lorsqu'une intervention de freinage permettant de corriger la trajectoire a lieu, le voyant rouge d'alerte ① intégré au rétroviseur extérieur clignote et l'affichage suivant, par exemple, apparaît sur le visuel multifonction :



Aucune intervention de freinage permettant de corriger la trajectoire n'a lieu ou uniquement une intervention de freinage plus faible a lieu lorsque

- des véhicules ou des obstacles (glissières de sécurité, par exemple) se trouvent des 2 côtés du véhicule
- un véhicule arrive en sens inverse et que la distance latérale est réduite
- vous adoptez un style de conduite sportif (vitesse élevée dans les virages)
- vous freinez ou accélérez activement
- un système de sécurité active intervient (ESP® ou frein PRE-SAFE®, par exemple)
- l'ESP® est désactivé
- une perte de pression d'un pneu ou un pneu défectueux a été détecté

### Activation de l'avertisseur actif d'angle mort

- ▶ Assurez-vous que l'avertisseur actif d'angle mort (▷ page 245) est bien activé dans l'ordinateur de bord.
- ▶ Tournez la clé en position **2** dans le contacteur d'allumage.  
Les voyants d'alerte ① intégrés aux rétroviseurs extérieurs s'allument en rouge pendant 1,5 seconde environ, puis en orange.

### Traction d'une remorque

Lorsqu'une remorque est attelée, assurez-vous que la liaison électrique est correctement établie. Pour cela, contrôlez par exemple l'éclairage de la remorque. L'avertisseur actif d'angle mort est alors désactivé. Le voyant intégré aux rétroviseurs extérieurs s'allume en orange et le message **Avertisseur actif d'angle mort pas dispo. pr l'instant cf. notice d'utilisation** apparaît sur le visuel multifonction.

### Assistant de trajectoire actif

#### Remarques générales

L'assistant de trajectoire actif surveille la zone située devant votre véhicule à l'aide d'une caméra ① fixée derrière le pare-brise, en haut. Si l'assistant de trajectoire actif détecte les marques de délimitation de la voie, il vous prévient en cas de changement involontaire de file. Si vous ne réagissez pas à l'alerte, une intervention de freinage permettant de revenir sur la voie empruntée peut avoir lieu afin de ramener le véhicule sur la voie d'origine.

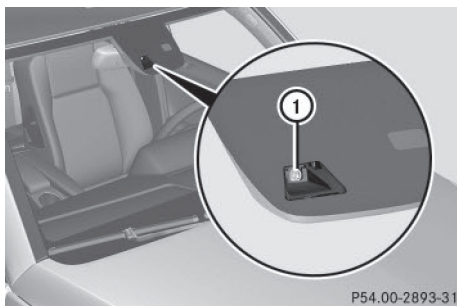

P54.00-2893-31

① Caméra de l'assistant de trajectoire actif  
Si vous avez sélectionné l'unité d'affichage **km** dans la fonction **Unité d'affichage tachym./totalisateur**: (▷ page 246) de l'ordinateur de bord, l'assistant de trajectoire actif vous aide à partir de 60 km/h. Si vous avez sélectionné l'unité d'affichage **miles**, l'assistant est activé à partir d'une vitesse de 40 mph.

### Consignes de sécurité importantes

L'assistant de trajectoire actif n'est pas en mesure de diminuer le risque d'accident résultant d'une conduite inadaptée ni d'annuler les lois de la physique. L'assistant de trajectoire ne peut pas tenir compte des conditions routières et météorologiques ni des conditions de circulation. L'assistant de trajectoire est uniquement un système d'aide. C'est vous qui êtes responsable de la distance de sécurité, de la vitesse du véhicule, de l'opportunité de son freinage et du maintien de la voie.

L'assistant de trajectoire actif ne maintient pas en permanence votre véhicule sur sa voie.

#### ATTENTION

L'assistant de trajectoire actif n'est pas toujours en mesure de détecter correctement les marques de délimitation de la voie.

Dans ce cas, l'assistant de trajectoire actif peut

- émettre une alerte à tort et alors freiner le véhicule pour revenir sur la voie empruntée
- ne pas vous avertir ou ne pas intervenir

Il y a risque d'accident.

Soyez toujours attentif aux conditions de circulation et maintenez le véhicule sur sa voie, en particulier lorsque l'assistant de trajectoire actif émet une alerte. Annulez l'intervention si la situation n'est pas critique.

Le système peut être perturbé ou ne pas fonctionner

- lorsque les conditions de visibilité sont mauvaises (en cas d'éclairage insuffisant de la chaussée, de chutes de neige, de pluie, de brouillard ou d'embruns, par exemple)
- en cas d'éblouissement, par exemple par les véhicules qui arrivent en sens inverse, par le soleil ou par des reflets (notamment lorsque la chaussée est mouillée)
- si le pare-brise au niveau de la caméra est encrassé, embué, endommagé ou recouvert d'un autocollant, par exemple
- en cas d'absence de marques de délimitation de la voie, de marquage multiple ou équivoque (à proximité de travaux, par exemple)
- lorsque les marques de délimitation de la voie sont usées, sombres ou recouvertes de saleté ou de neige, par exemple
- lorsque la distance par rapport au véhicule qui précède est trop faible et que les marques de délimitation de la voie ne peuvent par conséquent pas être détectées
- lorsque les marques de délimitation de la voie changent rapidement (lorsque des voies se séparent, se croisent ou se rejoignent, par exemple)
- lorsque la route est très étroite et sinueuse
- en cas de fortes alternances d'ombre et de lumière sur la chaussée
- lorsqu'aucun véhicule n'est détecté sur la voie de circulation voisine en cas de marque de délimitation de la voie discontinue

### Alerte par vibrations dans le volant

Une alerte peut être émise lorsqu'une roue avant franchit la marque de délimitation de la voie. Vous êtes alors averti par une vibration intermittente dans le volant qui dure jusqu'à 1,5 seconde.

Afin que vous soyez averti à temps et pour éviter une mise en alerte inutile lorsque vous franchissez les marques de délimitation de la voie, le système est en mesure d'identifier différentes situations.

L'alerte par vibrations est émise plus tôt lorsque

- vous prenez un virage et que vous vous rapprochez de la marque de délimitation de la voie située du côté extérieur du virage
- vous roulez sur des voies très larges, par exemple sur autoroute
- le système détecte des marques de délimitation continues

En revanche, l'alerte par vibrations est émise plus tard lorsque

- vous roulez sur une voie étroite
- vous coupez un virage

### Intervention de freinage permettant de revenir sur la voie empruntée

#### ⚠ ATTENTION

L'intervention de freinage permettant de revenir sur la voie empruntée ne peut pas toujours ramener le véhicule sur la voie d'origine. Il y a risque d'accident.

Braquez, freinez et accélérez toujours de vous-même, indépendamment du système, en particulier lorsque l'assistant de trajectoire actif émet une alerte ou freine pour revenir sur la voie empruntée.

#### ⚠ ATTENTION

L'assistant de trajectoire actif n'est pas en mesure d'apprécier les conditions de circulation ni de détecter les autres usagers. Dans de très rares cas, le système peut déclencher une intervention de freinage inappropriée, par exemple lorsque vous franchissez volontaire-

ment une marque de délimitation continue. Il y a risque d'accident.

Vous pouvez interrompre à tout moment une intervention de freinage en contre-braquant légèrement. Veillez à toujours maintenir une distance latérale suffisante par rapport aux autres usagers ou aux obstacles qui pourraient se trouver sur la chaussée.

Lorsque vous changez de file, une brève intervention de freinage est effectuée d'un seul côté si certaines conditions sont remplies. Celle-ci a pour but de vous aider à ramener le véhicule sur la voie d'origine.

Cette fonction est disponible entre 40 mph et 120 mph (60 km/h et 200 km/h).

Une intervention de freinage permettant de revenir sur la voie empruntée ne peut avoir lieu que si vous franchissez une marque de délimitation de la voie que le système a identifiée comme étant continue. Vous devez auparavant avoir été averti par une vibration intermittente dans le volant. En outre, une voie comportant des marques de délimitation des 2 côtés doit avoir été détectée. L'intervention de freinage réduit également légèrement la vitesse du véhicule.

Lorsqu'une intervention de freinage permettant de revenir sur la voie empruntée a lieu, l'affichage suivant, par exemple, apparaît sur le visuel multifonction :

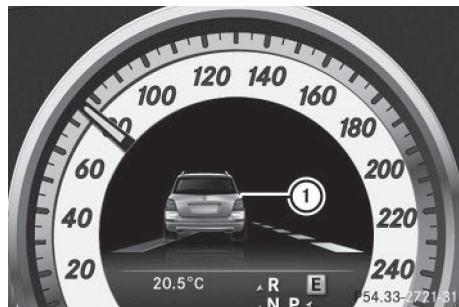

- i** Une nouvelle intervention de freinage permettant de revenir sur la voie empruntée ne peut avoir lieu que si le véhicule est revenu entre-temps sur la voie d'origine et qu'il



franchit à nouveau la marque de délimitation de la voie.

Aucune intervention de freinage permettant de revenir sur la voie empruntée n'a lieu lorsque

- vous braquez, freinez ou accélérez activement
- vous coupez un virage serré
- vous avez allumé les clignotants
- un système de sécurité active intervient (ESP®, frein PRE-SAFE® ou avertisseur actif d'angle mort, par exemple)
- vous adoptez un style de conduite sportif (vitesse élevée dans les virages, fortes accélérations)
- la liaison électrique entre le véhicule et la remorque est établie correctement (véhicules équipés d'un dispositif d'attelage)
- l'ESP® est désactivé
- la boîte de vitesses ne se trouve pas sur **D**
- une perte de pression d'un pneu ou un pneu défectueux a été détecté et affiché

L'assistant de trajectoire actif n'est pas en mesure d'apprécier les conditions de circulation ni de détecter les autres usagers. Vous pouvez interrompre à tout moment une intervention de freinage éventuellement inappropriée en

- contre-braquant légèrement
- allumant les clignotants
- freinant ou accélérant activement

Une intervention de freinage permettant de revenir sur la voie empruntée est automatiquement interrompue lorsque

- un système de sécurité active intervient (ESP®, frein PRE-SAFE® ou avertisseur actif d'angle mort, par exemple)
- les marques de délimitation de la voie ne sont plus détectées

#### Activation de l'assistant de trajectoire actif

- Activez l'assistant de trajectoire actif par l'intermédiaire de l'ordinateur de bord, puis

sélectionnez **Standard** ou **Adaptatif** (▷ page 245).

Lorsque vous roulez à plus de 40 mph (60 km/h) et que le système détecte des marques de délimitation de la voie, les lignes sur le graphique du système d'aide (▷ page 244) apparaissent en vert. L'assistant de trajectoire est opérationnel.

Si vous sélectionnez **Standard**, aucune alerte par vibrations n'est émise lorsque

- vous avez allumé les clignotants. Les alertes sont alors interrompues pendant un certain temps.
- un système de sécurité active intervient (ABS, BAS ou ESP®, par exemple)

Si vous sélectionnez **Adaptatif**, aucune alerte par vibrations n'est émise lorsque

- vous avez allumé les clignotants. Les alertes sont alors interrompues pendant un certain temps.
- un système de sécurité active intervient (ABS, BAS ou ESP®, par exemple)
- vous accélérez fortement (kickdown, par exemple)
- vous freinez fortement
- vous braquez activement (lors d'une manœuvre d'évitement ou d'un changement de voie rapide, par exemple)
- vous coupez un virage serré

#### Traction d'une remorque

Lorsqu'une remorque est attelée, assurez-vous que la liaison électrique est correctement établie. Pour cela, contrôlez par exemple l'éclairage de la remorque.



## Traction d'une remorque

### Remarques sur la traction d'une remorque

#### Consignes de sécurité importantes

##### ATTENTION

Si vous laissez le pied reposer sur la pédale de frein pendant la marche, le système de freinage risque de surchauffer. Il en résulte un allongement de la distance de freinage et le système de freinage peut tomber en panne. Il y a risque d'accident.

N'utilisez jamais la pédale de frein comme repose-pieds. Pendant la marche, n'appuyez pas simultanément sur la pédale de frein et la pédale d'accélérateur.

##### ATTENTION

Si l'attelage commence à tanguer, vous risquez d'en perdre le contrôle. L'attelage peut se renverser. Il y a risque d'accident.

N'essayez en aucun cas de redresser l'attelage en accélérant. Réduisez votre vitesse et ne contre-braquez pas. Freinez si nécessaire.

**!** Un actionnement prolongé de la pédale de frein entraîne une usure excessive et prématurée du système de freinage.

Dans le cas de dispositifs d'attelage amovibles, suivez impérativement la notice d'utilisation du fabricant du dispositif d'attelage.

Attelez et dételez la remorque avec précaution. Si vous n'attelez pas la remorque correctement au véhicule tracteur, l'attelage peut se rompre.

Veillez à ne pas dépasser

- la charge sur timon autorisée
- la charge tractée autorisée
- la charge autorisée sur l'essieu arrière du véhicule tracteur
- le poids total autorisé, aussi bien du véhicule tracteur que de la remorque

Les valeurs autorisées à ne pas dépasser sont indiquées

- dans les documents du véhicule et
- sur les plaques signalétiques du dispositif d'attelage, de la remorque et du véhicule

Lorsque les données diffèrent, la valeur la plus faible est déterminante.

Les valeurs autorisées par le constructeur se trouvent sur les plaques signalétiques et, pour le véhicule tracteur, sous « Caractéristiques techniques » (▷ page 412).

Avec une remorque, le véhicule se comporte différemment.

L'attelage

- est plus lourd
- a moins de facilité pour accélérer ou gravir les côtes
- freine sur une distance plus longue
- est plus sensible aux rafales de vent latérales
- exige une sensibilité accrue pour manœuvrer le volant
- a un diamètre de braquage plus grand

Le comportement routier peut en être affecté.

Lorsque vous roulez avec un attelage, adaptez toujours votre vitesse aux conditions routières et météorologiques du moment. Respectez la vitesse maximale autorisée pour votre attelage.

#### Remarques générales

- Respectez la vitesse maximale pour les attelages prescrite par la loi dans le pays où vous vous trouvez.

Le risque d'accident sera alors réduit.

- Montez sur votre véhicule uniquement un dispositif d'attelage agréé.

Pour plus de renseignements sur la disponibilité et le montage de ces produits, adressez-vous à un point de service Mercedes-Benz.

- Le pare-chocs de votre véhicule n'est pas conçu pour le montage de dispositifs d'attelage amovibles.
- Ne montez pas de dispositifs d'attelage loués ou autres dispositifs d'attelage amovibles sur le pare-chocs.
- Pour limiter le risque de dommages sur la rotule, retirez-la de son support lorsque vous n'en avez pas besoin.

**i** Lorsque vous tractez une remorque, réglez la pression des pneus de l'essieu arrière du véhicule tracteur à la valeur prescrite pour la charge maximale (voir le tableau des pressions de gonflage des pneus dans la trappe du réservoir) (▷ page 383).

Tenez compte du fait que le PARKTRONIC (▷ page 197) n'est pas disponible ou ne l'est que de manière limitée lorsqu'une remorque est tractée.

**i** Sur les véhicules qui ne sont pas équipés d'un correcteur de niveau, la hauteur de la rotule se modifie en fonction de la charge. Utilisez dans ce cas une remorque dont le timon est réglable en hauteur.

Vous trouverez les cotes de montage et les charges sous « Caractéristiques techniques » (▷ page 412).

### Recommandations pour la conduite

**i** Tenez également compte des remarques relatives à la stabilisation de la remorque avec l'ESP® (▷ page 78).

La vitesse maximale autorisée pour les attelages dépend du type de remorque. Avant de prendre la route, consultez les documents de la remorque pour connaître la vitesse maximale autorisée pour votre remorque. Tenez également compte de la vitesse maximale prescrite par la loi dans le pays où vous vous trouvez.

Pour certains véhicules Mercedes-Benz, une charge plus élevée sur l'essieu arrière est autorisée lors de la traction d'une remorque.

Consultez le chapitre « Caractéristiques techniques » pour déterminer si cela est valable pour votre véhicule.

Toutefois, pour des raisons de droit d'homologation, vous n'êtes pas autorisé à rouler à plus de 60 mph (100 km/h) avec l'attelage dès lors que la charge sur l'essieu est légèrement plus élevée. Cela vaut également dans les pays dans lesquels la vitesse maximale autorisée pour les attelages est supérieure à 60 mph (100 km/h).

Avec une remorque, le véhicule se comporte différemment.

Dans les descentes longues et à forte déclivité, engagez un rapport inférieur avec la palette gauche qui se trouve sur le volant.

**i** Ceci est également valable lorsque vous avez activé le TEMPOMAT.

Vous exploitez ainsi l'effet de frein moteur et devez moins freiner pour maintenir la vitesse constante. Ce faisant, vous délestez le système de freinage et évitez une surchauffe ainsi qu'une usure rapide des freins. Si vous devez tout de même freiner, n'appuyez pas en permanence sur la pédale de frein mais par intervalles.

### Conseils pour la conduite

- Maintenez une distance plus grande par rapport au véhicule qui vous précède.
- Évitez de freiner brusquement. Dans la mesure du possible, freinez d'abord légèrement pour que la remorque vienne en appui. Augmentez ensuite la force de freinage.
- L'aptitude au démarrage en côte indiquée est calculée en fonction du niveau de la mer. Lors de trajets en montagne, tenez compte du fait que la puissance du moteur et, par conséquent, l'aptitude du véhicule au démarrage en côte diminuent avec l'altitude.

Lorsque la remorque commence à louvoyer :

- ▶ N'accélérez en aucun cas.
- ▶ Ne contre-braquez pas.
- ▶ Freinez si nécessaire.

### Pose de la rotule

#### ATTENTION

Si la rotule n'est pas correctement posée et verrouillée, la remorque peut se détacher. Il y a risque d'accident.

Montez et verrouillez la rotule conformément aux instructions de montage du fabricant de la rotule. Si la rotule est posée, assurez-vous avant chaque trajet qu'elle est verrouillée correctement.

- !** Mercedes-Benz recommande d'utiliser uniquement des accouplements à boule qui ont été éprouvés et homologués par Mercedes-Benz. Ceci aidera à éviter les dommages au véhicule.

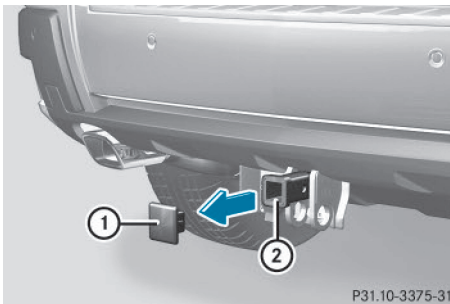

Capuchon

- ▶ Enlevez le capuchon ① du support de la rotule ② en le tirant dans le sens de la flèche.
- ▶ Rangez le capuchon ① en lieu sûr.
- ▶ Suivez les instructions de montage du fabricant.

#### ATTENTION

Si la rotule n'est pas correctement posée et verrouillée, elle peut se détacher pendant la

marche et mettre en danger les autres usagers. Il y a risque d'accident et de blessure.

Montez et verrouillez la rotule conformément aux instructions de montage du fabricant de la rotule. Si la rotule est posée, assurez-vous avant chaque trajet qu'elle est verrouillée correctement.

### Attelage d'une remorque

Tenez compte des dimensions maximales autorisées pour la remorque (largeur et longueur).

La plupart des Etats fédéraux et toutes les provinces canadiennes imposent les équipements suivants :

- Chaînes de sécurité entre le véhicule tracteur et la remorque. Les chaînes doivent être croisées sous le timon. Elles ne doivent pas être reliées au pare-chocs ni à l'essieu du véhicule, mais au dispositif d'attelage. Laissez suffisamment de jeu dans les chaînes afin de pouvoir prendre des virages serrés.
- Système de freinage séparé sur certaines remorques
- Interrupteur de sécurité sur les remorques freinées. Renseignez-vous sur les exigences spécifiques définies par la législation en vigueur dans l'Etat dans lequel vous trouvez.

Si la remorque vient à se détacher du véhicule tracteur, l'interrupteur de sécurité permet d'actionner les freins de la remorque.

- !** Si la remorque est équipée d'un système de freinage, n'accouplez pas celui-ci directement au système de freinage hydraulique du véhicule tracteur car ce dernier est équipé d'un système antiblocage de roues. Sinon, ni les freins du véhicule tracteur ni ceux de la remorque ne fonctionnent.

- i** Le faisceau de câbles du véhicule est relié au voyant des feux stop.

- ▶ Assurez-vous que la boîte de vitesses automatique se trouve sur **P**.
- ▶ Serrez le frein de stationnement du véhicule.
- ▶ Fermez toutes les portes et le hayon.
- ▶ Attelez la remorque.
- ▶ Etablissez toutes les liaisons électriques.

### Traction d'une remorque

Il existe de nombreuses prescriptions légales relatives à la traction d'une remorque (limitations de vitesse, par exemple). Assurez-vous que votre attelage est conforme aux dispositions locales en vigueur

- sur votre lieu de domicile
- sur votre lieu de destination

La police et les autorités locales sont en mesure de vous fournir des informations fiables à ce sujet.

Lorsque vous tractez une remorque, tenez compte des remarques suivantes :

- Afin d'acquérir de l'expérience et de vous habituer au nouveau comportement routier, entraînez-vous, à l'écart de la circulation,
  - à conduire dans les virages
  - à arrêter le véhicule
  - à rouler en marche arrière
- Avant de prendre la route, contrôlez les éléments suivants :
  - Dispositif d'attelage
  - Interrupteur de sécurité sur les remorques freinées
  - Chaînes de sécurité
  - Liaisons électriques
  - Eclairage
  - Roues
- Réglez les rétroviseurs extérieurs de manière à ce que la partie arrière de la remorque soit bien visible.
- Si la remorque est équipée de freins à commande électronique, démarrez l'attelage

avec précaution. Freinez manuellement à l'aide du calculateur de freinage et contrôlez que les freins sont opérationnels.

- Arrimez les objets dans la remorque afin d'empêcher le chargement de glisser pendant le trajet.
- Lorsqu'une remorque est attelée, contrôlez régulièrement la fixation du chargement. Contrôlez le fonctionnement des feux et des freins de la remorque (si elle en est équipée).
- Lorsque vous tractez une remorque, tenez compte du fait que le comportement routier est moins stable. Evitez de donner des coups de volant brusques.
- L'attelage est plus lourd, a moins de facilité pour accélérer ou gravir les côtes et nécessite une distance de freinage plus longue. Il est plus sensible aux rafales de vent latérales et exige une sensibilité accrue pour manœuvrer le volant.
- Dans la mesure du possible, ne freinez pas brusquement, mais appuyez d'abord modérément sur la pédale de frein afin que le frein de la remorque puisse être activé. Augmentez ensuite la pression sur la pédale de frein.
- Si la boîte de vitesses automatique commute de manière répétée entre les rapports sur une route en pente (montée ou descente), engagez un rapport inférieur avec la palette gauche qui se trouve sur le volant. Le passage à un rapport inférieur et la diminution de la vitesse réduisent le risque de dommage au niveau du moteur.
- Lorsque vous roulez en descente, engagez un rapport inférieur et exploitez ainsi l'effet de frein moteur. Evitez de freiner en permanence car les freins du véhicule et, le cas échéant, les freins de la remorque risqueraient de surchauffer.
- Si la température du liquide de refroidissement augmente fortement alors que le climatiseur est en marche, arrêtez le climatiseur.

Vous pouvez également refroidir le liquide de refroidissement en ouvrant les vitres et en réglant la soufflante de ventilation et la température dans l'habitacle sur le niveau le plus élevé.

- Lorsque vous effectuez un dépassement, soyez particulièrement attentif au fait que la distance de dépassement est plus importante avec l'attelage.

En raison de la longueur de l'attelage, vous aurez besoin, lors d'un dépassement, d'une distance plus longue par rapport au véhicule que vous dépassez avant de pouvoir revenir sur la voie d'origine.

### Dételage d'une remorque

#### ATTENTION

Si vous dételez une remorque avec frein à inertie alors que celui-ci est serré, votre main peut être coincée entre le véhicule et le timon. Il y a risque de blessure.

Ne dételez pas une remorque lorsque le frein à inertie est serré.

- ❗ Ne dételez pas une remorque avec frein à inertie lorsque celui-ci est serré. Sinon, le véhicule pourrait être endommagé suite à la détente du frein à inertie.
- ▶ Assurez-vous que la boîte de vitesses automatique se trouve sur **P**.
- ▶ Serrez le frein de stationnement du véhicule.
- ▶ Fermez toutes les portes et le hayon.
- ▶ Actionnez le frein de stationnement de la remorque.
- ▶ Débranchez le câble de la remorque, puis dételez la remorque.

### Charge tractée et charge sur timon autorisées

#### Spécifications de poids

Le poids total de la remorque correspond au poids de la remorque plus le poids du chargement et des équipements montés sur la remorque.

Vous trouverez les cotes de montage et les charges sous « Caractéristiques techniques » (> page 412).

#### Chargement de la remorque

- Lorsque vous chargez la remorque, veillez à ne pas dépasser le poids total autorisé de la remorque ni le poids total autorisé du véhicule. Le poids total autorisé du véhicule est indiqué sur la plaque constructeur qui se trouve sur le montant B côté conducteur. Vous trouverez les valeurs maximales autorisées sur les plaques constructeur du véhicule et de la remorque. Pour déterminer le poids du chargement du véhicule et de la remorque, basez-vous toujours sur la valeur la plus faible.
- Pour éviter de dépasser la charge totale autorisée sur l'essieu, la charge sur timon appliquée à la rotule doit être ajoutée à la charge sur l'essieu arrière. Le poids total autorisé du véhicule est indiqué sur la plaque constructeur qui se trouve sur le montant B côté conducteur.
- i** Mercedes-Benz recommande de charger la remorque de manière à ce que la charge sur timon représente 8 à 15 % du poids total autorisé de la remorque.
- i** Le poids des équipements supplémentaires, des passagers et du chargement réduit
  - la charge tractée autorisée
  - la charge sur timon autorisée

### Contrôle du poids du véhicule et de la remorque

- Pour vous assurer que le poids du véhicule tracteur et celui de la remorque coïncident avec les valeurs maximales autorisées, faites peser l'attelage (véhicule tracteur avec conducteur, passagers et chargement, remorque complètement chargée) sur une balance étalonnée.
- Contrôlez la charge autorisée sur les essieux avant et arrière, le poids total de la remorque et la charge sur timon.

### Dépose de la rotule

- ▶ Suivez les instructions de montage du fabricant.
- ▶ Enfoncez le capuchon sur le support de la rotule.
- ▶ Veillez à ce que le capuchon soit correctement fixé.

### Rangement de la rotule

#### ATTENTION

Ne transportez jamais la rotule dans l'habitacle sans l'arrimer.

Sinon, vous ou les autres occupants du véhicule pourriez être blessés par la rotule projetée en cas

- de freinage puissant
- de changement brusque de direction
- d'accident

- ▶ Suivez les instructions de montage du fabricant.

### Alimentation électrique de la remorque

La prise de remorque de votre véhicule est équipée d'usine d'une alimentation permanente.

L'alimentation permanente est disponible au niveau de la broche 4 de la prise.

**!** Il est possible de brancher des accessoires ayant une puissance de consommation maximale de 240 W à l'alimentation électrique permanente.

Ne pas charger une batterie de remorque à l'aide de l'alimentation électrique.

L'alimentation permanente de la remorque est coupée lorsque la tension de bord est trop faible, et au plus tard après 6 heures.

Pour de plus amples informations sur l'installation du système électrique de la remorque, adressez-vous à un atelier qualifié.

<b>Informations utiles .....</b>	<b>234</b>
<b>Consignes de sécurité importantes .....</b>	<b>234</b>
<b>Affichages et éléments de commande .....</b>	<b>234</b>
<b>Menus et sous-menus .....</b>	<b>237</b>
<b>Messages sur le visuel .....</b>	<b>251</b>
<b>Voyants de contrôle et d'alerte sur le combiné d'instruments .....</b>	<b>280</b>



## Informations utiles

- i** Cette notice d'utilisation décrit tous les modèles ainsi que l'ensemble des équipements de série et optionnels qui étaient disponibles pour votre véhicule au moment de la clôture de la rédaction de cette notice d'utilisation. Des divergences sont possibles selon les pays. Notez que votre véhicule n'est pas obligatoirement équipé de toutes les fonctions décrites. Cela vaut également pour les fonctions et systèmes importants pour la sécurité.
- i** Lisez les informations sur les ateliers qualifiés (▷ page 29).

## Consignes de sécurité importantes

 ATTENTION

L'utilisation pendant la marche de systèmes d'information et d'appareils de communication intégrés détourne votre attention de la circulation. Vous risquez en outre de perdre le contrôle du véhicule. Il y a risque d'accident. Utilisez ces appareils uniquement lorsque les conditions de circulation le permettent. Si ce n'est pas le cas, arrêtez-vous en tenant compte des conditions de circulation et procédez aux entrées souhaitées lorsque le véhicule est à l'arrêt.

Lorsque vous utilisez l'ordinateur de bord, tenez compte des dispositions légales en vigueur dans le pays où vous vous trouvez.

 ATTENTION

Si le combiné d'instruments tombe en panne ou en cas de défaut, vous ne pouvez pas détecter les limitations du fonctionnement des systèmes importants pour la sécurité. La sécurité de fonctionnement de votre véhicule peut être compromise. Il y a risque d'accident.

Continuez de rouler, mais avec prudence. Faites immédiatement contrôler le véhicule par un atelier qualifié.

L'ordinateur de bord affiche sur le visuel multifonction uniquement les messages et les alertes qui concernent certains systèmes. Veillez par conséquent à ce que le véhicule présente toujours toute la sécurité de fonctionnement voulue. Sinon, vous risquez de provoquer un accident.

Si la sécurité de fonctionnement de votre véhicule est perturbée, arrêtez immédiatement le véhicule à l'écart de la circulation. Prenez contact avec un atelier qualifié.

Pour avoir une vue d'ensemble de la situation, tenez compte de l'illustration du combiné d'instruments (▷ page 35).

## Affichages et éléments de commande

## Indicateur de température du liquide de refroidissement

 ATTENTION

Si vous ouvrez le capot en cas de surchauffe du moteur ou d'incendie dans le compartiment moteur, vous risquez d'entrer en contact avec des gaz chauds ou autres ingrédients ou lubrifiants qui s'échappent. Il y a risque de blessure.

En cas de surchauffe, laissez le moteur refroidir avant d'ouvrir le capot. En cas d'incendie dans le compartiment moteur, laissez le capot fermé et prévenez les pompiers.

L'indicateur de température du liquide de refroidissement se trouve à gauche sur le combiné d'instruments.

Dans des conditions de marche normales et avec une proportion de liquide de refroidissement conforme aux prescriptions, la température affichée peut atteindre 248 °F (120 °C).

**!** Si la température du liquide de refroidissement est trop élevée, un message apparaît sur le visuel.

Si la température du liquide de refroidissement est supérieure à 120 °C(248 °F), ne

reprenez pas la route. Sinon, vous endommagez le moteur.

### Compte-tours

La zone rouge du compte-tours indique un sursrégime du moteur.

**!** Ne faites pas tourner le moteur dans la plage de sursrégime, sous peine de l'endommager.

Pour protéger le moteur, l'arrivée de carburant est coupée dès que la zone rouge est atteinte.

### Indicateur de température extérieure

Soyez particulièrement attentif à l'état de la chaussée dès que la température extérieure s'approche du point de congélation.

Notez que l'indicateur de température extérieure affiche la température de l'air mesurée et non la température de la chaussée.

L'indicateur de température extérieure se trouve sur le visuel multifonction (▷ page 236).

Les variations de la température extérieure s'affichent avec un léger décalage sur l'indicateur.

### Segments du tachymètre

Les segments qui s'allument sur le tachymètre indiquent la plage de vitesse disponible.

- TEMPOMAT activé (▷ page 185) :  
Les segments compris entre la vitesse mémorisée et la vitesse maximale sont allumés.
- DISTRONIC PLUS activé (▷ page 187) :  
1 ou 2 segments dans la zone de la vitesse mémorisée sont allumés.
- DISTRONIC PLUS détecte un véhicule qui vous précède :

Les segments compris entre la vitesse du véhicule qui vous précède et la vitesse mémorisée sont allumés.

### Utilisation de l'ordinateur de bord

#### Vue d'ensemble

L'ordinateur de bord est activé au moment où vous tournez la clé en position 1 dans le contacteur d'allumage.

Les touches du volant multifonction permettent de commander les affichages sur le visuel multifonction et d'effectuer des réglages dans l'ordinateur de bord.

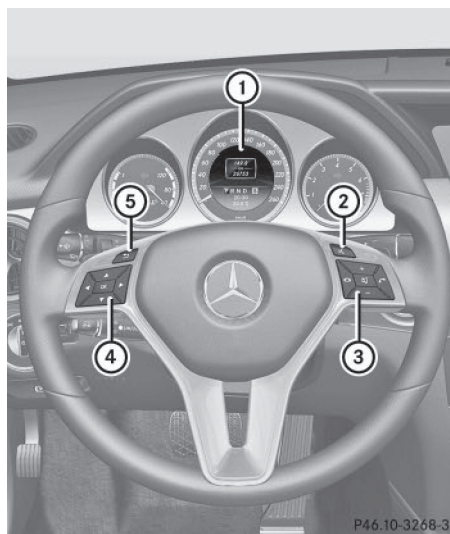

- ① Visuel multifonction
- ② Mise en marche du LINGUATRONIC (voir la notice d'utilisation spécifique)
- ③ Groupe de touches droit
- ④ Groupe de touches gauche
- ⑤ Touche Retour

## Groupe de touches gauche



- Affichage de la barre de menus et sélection d'un menu

**Pression brève :**

- Navigation à l'intérieur d'une liste
- Sélection d'un sous-menu ou d'une fonction
- Dans le menu **Audio** : sélection d'une station mémorisée, d'un titre audio ou d'une scène vidéo
- Dans le menu **Tél** (téléphone) : passage au répertoire téléphonique et sélection d'un nom ou d'un numéro de téléphone

**Pression longue :**

- Dans le menu **Audio** : sélection de la station suivante ou précédente, sélection d'un titre audio ou d'une scène vidéo avec le défilement rapide
- Dans le menu **Tél** (téléphone) : lancement du défilement rapide des entrées du répertoire téléphonique lorsque ce dernier est ouvert



- Confirmation de la sélection et du message
- Dans le menu **Tél** (téléphone) : passage au répertoire téléphonique et lancement de la composition du numéro sélectionné
- Dans le menu **Audio** : arrêt de la recherche des stations à la station souhaitée

## Groupe de touches droit



- Refus d'un appel ou fin de communication
- Sortie du répertoire téléphonique/de la mémoire de répétition d'appel



- Lancement ou prise d'un appel
- Passage à la mémoire de répétition d'appel



- Réglage du volume sonore



- Désactivation et activation du son

## Touche Retour

**Pression brève :**

- Précédent
- Arrêt du LINGUATRONIC (voir la notice d'utilisation spécifique)
- Masquage des messages sur le visuel ou affichage de la dernière fonction utilisée du menu **Trajet**
- Sortie du répertoire téléphonique ou de la mémoire de répétition d'appel

**Pression longue :**

- Affichage de l'affichage standard du menu **Trajet**

## Visuel multifonction

Le visuel multifonction vous permet de prendre connaissance de certaines valeurs, des réglages effectués ou des messages.



- ① Champ de texte
- ② Barre de menus
- ③ Programme de conduite (▷ page 165)
- ④ Position de la boîte de vitesses (▷ page 165)
- ⑤ Heure
- ⑥ Affichage permanent : température extérieure ou vitesse (▷ page 246)

► **Affichage de la barre de menus ② :** appuyez sur la touche ◀ ou la touche ▶ du volant.

La barre de menus ② disparaît au bout de quelques secondes.

Le champ de texte ① affiche le menu ou le sous-menu sélectionné et vous permet de prendre connaissance des messages.

**i** Vous pouvez régler l'heure par l'intermédiaire du système audio ou de COMAND Online (voir la notice d'utilisation spécifique).

Les informations suivantes peuvent être affichées sur le visual multifonction :

- ↑ Recommandation de changement de rapport dans le cas d'un changement de rapport manuel (▷ page 169)
- ← P → Aide active au stationnement (▷ page 200)
- CRUISE** TEMPOMAT (▷ page 185)
- ☰ Assistant adaptatif des feux de route (▷ page 128)

- ECO** Fonction ECO de démarrage et d'arrêt automatiques du moteur (▷ page 161)
- HOLD** Fonction HOLD (▷ page 195)

## Menus et sous-menus

### Vue d'ensemble des menus

Utilisation de l'ordinateur de bord (▷ page 235)

En fonction de l'équipement du véhicule, vous pouvez afficher les menus suivants :

- Menu **Trajet** (▷ page 237)
- Menu **Nav** (messages de navigation) (▷ page 239)
- Menu **Audio** (▷ page 240)
- Menu **Tél** (téléphone) (▷ page 242)
- Menu **Assist.** (assistance) (▷ page 243)
- Menu **Mainten.** (▷ page 245)
- Menu **Régl.** (réglages) (▷ page 245)

Les affichages pour les menus **Audio**, **Nav** et **Tél** présentent des différences minimales selon que le véhicule est équipé d'un système audio ou de COMAND Online. Les exemples qui figurent dans la présente notice d'utilisation sont valables pour les véhicules équipés de COMAND Online.

### Menu Trajet

#### Affichage standard



► Maintenez la touche ◀ du volant enfoncée jusqu'à ce que le menu **Trajet** avec le totalisateur journalier ① et le totalisateur général ② apparaisse.

### Ordinateur de bord « Depuis départ » ou « Depuis remise 0 »



Ordinateur de bord « Depuis départ » (exemple)

- ① Distance parcourue
- ② Heure
- ③ Vitesse moyenne
- ④ Consommation moyenne de carburant

► Appuyez sur la touche ou la touche du volant pour sélectionner le menu **Trajet**.

► Appuyez sur la touche ou la touche pour sélectionner **Depuis départ** ou **Depuis remise 0**.

Les valeurs affichées dans le sous-menu **Depuis départ** sont calculées depuis le début du trajet, celles affichées dans le sous-menu **Depuis remise 0** depuis la dernière remise à zéro du sous-menu (▷ page 239).

Les valeurs affichées sous **Depuis départ** reviennent automatiquement à zéro

- si le contact est coupé pendant plus de 4 heures
- après 999 heures
- après 9 999 miles

Les valeurs affichées sous **Depuis remise 0** reviennent automatiquement à zéro après 9 999 heures ou 99 999 miles.

### Affichage de l'autonomie et de la consommation actuelle de carburant

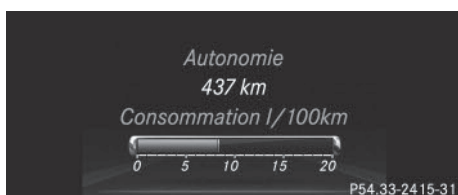

- Appuyez sur la touche ou la touche du volant pour sélectionner le menu **Trajet**.
- Appuyez sur la touche ou la touche pour sélectionner la consommation actuelle de carburant et l'autonomie approximative.

L'autonomie approximative est déterminée sur la base de la quantité de carburant restant dans le réservoir et de votre style de conduite. S'il ne reste presque plus de carburant dans le réservoir, l'autonomie approximative est remplacée par un symbole représentant un véhicule en ravitaillement .

### Affichage ECO

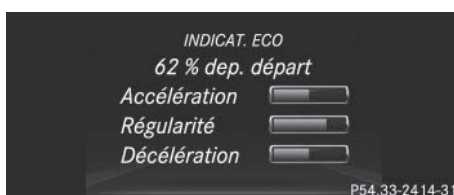

Affichage ECO (exemple)

- Appuyez sur la touche ou la touche du volant pour sélectionner le menu **Trajet**.
- Appuyez sur la touche ou la touche pour sélectionner **INDICAT. ECO**.

Si le contact est coupé pendant plus de 4 heures, les valeurs affichées dans l'affichage ECO reviennent automatiquement à zéro.

Pour de plus amples informations sur l'affichage ECO, voir (▷ page 180).

### Tachymètre numérique

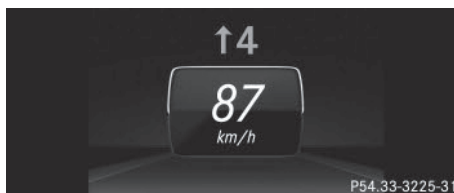

- ▶ Appuyez sur la touche ◀ ou la touche ▶ du volant pour sélectionner le menu **Trajet**.
- ▶ Appuyez sur la touche ▲ ou la touche ▼ pour sélectionner le tachymètre numérique.

Ce menu vous permet également d'afficher une recommandation de changement de rapport.

Tenez compte des informations sur les recommandations de changement de rapport ⬆ dans le cas d'un changement de rapport manuel (▷ page 169).

### Remise à zéro des valeurs

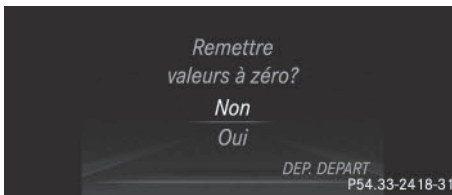

Remise à zéro des valeurs affichées sous « Depuis départ » (exemple)

- ▶ Appuyez sur la touche ◀ ou la touche ▶ du volant pour sélectionner le menu **Trajet**.
- ▶ Appuyez sur la touche ▲ ou la touche ▼ pour sélectionner la fonction que vous souhaitez remettre à zéro.
- ▶ Appuyez sur la touche **OK**.
- ▶ Appuyez sur la touche ▼ pour sélectionner **Oui**, puis confirmez avec **OK**.

Vous pouvez remettre à zéro les valeurs des fonctions suivantes :

- Totalisateur journalier
- Ordinateur de bord « Depuis départ »
- Ordinateur de bord « Depuis remise à 0 »
- Affichage ECO

- ❗ Lorsque vous remettez à zéro les valeurs de l'« affichage ECO », les valeurs affichées sous « Depuis départ » reviennent également à zéro. Lorsque vous remettez à zéro les valeurs affichées sous « Depuis départ »,

les valeurs de « l'affichage ECO » reviennent également à zéro.

### Menu Navigation

#### Affichage des messages de navigation

Dans le menu **Nav**, le visual multifonction affiche les messages de navigation. Vous trouverez de plus amples informations dans la notice d'utilisation spécifique.

- ▶ Mettez le système audio avec le système Becker® MAP PILOT ou COMAND Online en marche (voir la notice d'utilisation spécifique).
- ▶ Appuyez sur la touche ◀ ou la touche ▶ du volant pour sélectionner le menu **Nav**.

#### Guidage désactivé

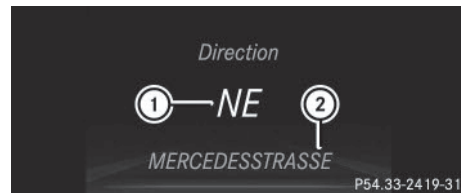

- ① Direction de marche
- ② Route actuelle

#### Guidage activé

##### Aucune manœuvre annoncée



- ① Distance à parcourir jusqu'à la destination
- ② Distance à parcourir jusqu'à la prochaine manœuvre

- ③ Route actuelle
- ④ Symbole correspondant à « suivre le tracé de la route »

#### Manœuvre sans recommandation de voie de circulation



- ① Route à emprunter
- ② Distance à parcourir avant d'effectuer la manœuvre et affichage graphique de la distance
- ③ Symbole indiquant la manœuvre

Lorsqu'une manœuvre est annoncée, un affichage graphique de la distance ② apparaît à côté du symbole pour la manœuvre ③. Ce dernier diminue par le bas au fur et à mesure que vous approchez du point de manœuvre annoncé.

#### Manœuvre annoncée avec recommandation de voie de circulation

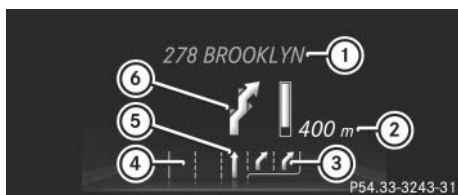

- ① Route à emprunter
- ② Distance à parcourir avant d'effectuer la manœuvre et affichage graphique de la distance
- ③ Voie recommandée et voie supplémentaire apparaissant lors de la manœuvre
- ④ Voies à éviter
- ⑤ Voie recommandée
- ⑥ Symbole indiquant la manœuvre

Si la route comporte plusieurs voies de circulation et que la carte numérique contient les données correspondantes, le système affiche

une recommandation concernant la voie à emprunter pour les prochaines manœuvres. D'autres voies de circulation peuvent apparaître pendant la manœuvre.

Voie recommandée et voie supplémentaire apparaissant lors de la manœuvre ③ : vous pouvez rester sur cette voie pour effectuer la prochaine manœuvre ainsi que la suivante.

Voie à éviter ④ : vous devez obligatoirement changer de voie pour effectuer la prochaine manœuvre.

Voie recommandée ⑤ : vous pouvez rester sur cette voie pour effectuer la prochaine manœuvre uniquement.

#### Autres affichages de statut du système de navigation

-  : vous êtes arrivé à destination ou vous avez atteint une destination intermédiaire.
- **Nouvel itinéraire...** ou **Calcul itinéraire** : le système calcule un nouvel itinéraire.
- **Pas de carte** ou **Route inconnue** : la position du véhicule se trouve en dehors des limites de la zone couverte par la carte numérique (position Off Map).
- **Pas d'itinéraire** : aucun itinéraire ne peut être calculé pour la destination sélectionnée.

#### Menu Audio

##### Sélection des stations radio



- ① Gamme d'ondes
  - ② Station avec position mémoire
- i** La station ② est affichée avec la fréquence ou le nom. La position mémoire



n'est affichée que si la station ② est mémorisée.

- ▶ Mettez le système audio ou COMAND Online en marche et sélectionnez Radio (voir la notice d'utilisation spécifique).
- ▶ Appuyez sur la touche ◀ ou la touche ▶ du volant pour sélectionner le menu **Audio**.
- ▶ **Sélection d'une station mémorisée :** appuyez brièvement sur la touche ▲ ou la touche ▼.
- ▶ **Sélection d'une station dans la liste des stations :** appuyez longuement sur la touche ▲ ou la touche ▼.

Lorsque le système ne capte pas de liste de stations :

- ▶ **Sélection d'une station avec la recherche des stations :** appuyez longuement sur la touche ▲ ou la touche ▼.
- i** Le fonctionnement de la radio satellite SIRIUS XM est identique à celui d'une réception radio normale.  
Vous trouverez de plus amples informations sur le fonctionnement de la radio satellite dans la notice d'utilisation spécifique.
- i** Changement de la gamme d'ondes et mémorisation des stations, voir la notice d'utilisation spécifique.

### Utilisation de lecteurs audio ou de supports de données audio



Exemple d'affichage pour le changeur de CD/DVD

- ① Titre en cours de lecture

En fonction de l'équipement du véhicule, les fichiers audio peuvent être lus à partir de différents lecteurs audio ou supports de données audio.

- ▶ Mettez le système audio ou COMAND Online en marche et sélectionnez le lecteur audio ou un support de données audio (voir la notice d'utilisation spécifique).
- ▶ Appuyez sur la touche ◀ ou la touche ▶ du volant pour sélectionner le menu **Audio**.
- ▶ **Sélection du titre suivant ou précédent :** appuyez brièvement sur la touche ▲ ou la touche ▼.
- ▶ **Sélection d'un titre dans la liste des titres (défilement rapide) :** maintenez la touche ▲ ou la touche ▼ appuyée jusqu'à ce que vous obteniez le titre souhaité.

Si vous maintenez la touche ▲ ou la touche ▼ enfoncée, le défilement rapide s'accélère après un court instant. Cette fonction n'est pas disponible sur tous les lecteurs audio ou supports de données audio.







Lorsque des informations sur les titres sont enregistrées sur le lecteur audio ou sur le support de données audio, le numéro et le nom du titre apparaissent sur le visuel multifonction. Lorsqu'une source audio externe est raccordée (mode **AUX** audio), le titre en cours de lecture n'est pas affiché.

### Lecture des DVD vidéo



Exemple d'affichage pour le changeur de CD/DVD

- ① Scène en cours de lecture

- ▶ Mettez COMAND Online en marche et sélectionnez DVD vidéo (voir la notice d'utilisation spécifique).
- ▶ Appuyez sur la touche  ou la touche  du volant pour sélectionner le menu **Audio**.
- ▶ **Sélection de la scène suivante ou précédente**: appuyez brièvement sur la touche  ou la touche .
- ▶ **Sélection d'une scène dans la liste des scènes (défilement rapide)**: maintenez la touche  ou la touche  appuyée jusqu'à ce que vous obteniez la scène souhaitée.

## Menu Téléphone

### Introduction

#### ATTENTION

L'utilisation pendant la marche de systèmes d'information et d'appareils de communication intégrés détourne votre attention de la circulation. Vous risquez en outre de perdre le contrôle du véhicule. Il y a risque d'accident. Utilisez ces appareils uniquement lorsque les conditions de circulation le permettent. Si ce n'est pas le cas, arrêtez-vous en tenant compte des conditions de circulation et procédez aux entrées souhaitées lorsque le véhicule est à l'arrêt.

Si vous souhaitez téléphoner alors que vous conduisez, tenez compte des dispositions légales en vigueur dans le pays où vous vous trouvez.

- ▶ Mettez le téléphone portable en marche (voir la notice d'utilisation spécifique du téléphone).
- ▶ Mettez le système audio ou COMAND Online en marche (voir la notice d'utilisation spécifique).

- ▶ Etablissez une connexion Bluetooth® avec le système audio ou COMAND Online (voir la notice d'utilisation spécifique).
- ▶ Appuyez sur la touche  ou la touche  du volant pour sélectionner le menu **Tél** . .

Un des messages suivants apparaît ensuite sur le visuel multifonction :

- **Téléphone READY** ou le nom de l'opérateur de téléphonie mobile : le téléphone portable a trouvé un réseau et est opérationnel.
- **Téléphone No Service** : aucun réseau n'est disponible ou le téléphone portable recherche le réseau d'un opérateur.

### Prise d'un appel

Si vous recevez un appel pendant que vous vous trouvez dans le menu **Tél**, un message apparaît sur le visuel multifonction, par exemple :

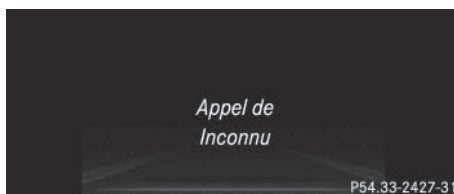

Appel entrant (exemple)

- ▶ Appuyez sur la touche  du volant pour prendre l'appel.







Vous pouvez prendre un appel même si vous ne vous trouvez pas dans le menu **Tél**.

### Refus d'un appel ou fin de communication



- ▶ Appuyez sur la touche  du volant.

Vous pouvez refuser un appel ou mettre fin à une communication même si vous ne vous trouvez pas dans le menu **Tél**.

## Sélection d'une entrée du répertoire téléphonique





- ▶ Appuyez sur la touche  ou la touche  du volant pour sélectionner le menu **TÉ1**.
- ▶ Appuyez sur la touche ,  ou **OK** pour sélectionner le répertoire téléphonique.
- ▶ Autorisez l'accès au répertoire téléphonique sur le téléphone.
- ▶ Appuyez sur la touche  ou la touche  pour sélectionner le nom souhaité.

ou



- ▶ **Lancement du défilement rapide :** maintenez la touche  ou la touche  enfoncée pendant plus de 1 seconde. Le défilement rapide s'arrête dès que vous relâchez la touche ou que la fin de la liste est atteinte.

- ▶ **Lorsqu'un seul numéro de téléphone est mémorisé pour un nom :** appuyez sur la touche  ou la touche **OK** pour lancer la composition du numéro.

ou







- ▶ **Lorsque plusieurs numéros de téléphone sont mémorisés pour un nom :** appuyez sur la touche  ou la touche **OK** pour afficher les numéros de téléphone.
- ▶ Appuyez sur la touche  ou la touche  pour sélectionner le numéro souhaité.
- ▶ Appuyez sur la touche  ou la touche **OK** pour lancer la composition du numéro.

ou



- ▶ **Sortie du répertoire téléphonique :** appuyez sur la touche  ou la touche .

## Répétition d'appel

L'ordinateur de bord enregistre dans la mémoire de répétition d'appel les derniers noms ou numéros de téléphone composés.

- ▶ Appuyez sur la touche  ou la touche  du volant pour sélectionner le menu **TÉ1**.
- ▶ Appuyez sur la touche  pour accéder à la mémoire de répétition d'appel.
- ▶ Appuyez sur la touche  ou la touche  pour sélectionner le nom ou le numéro de téléphone recherché.
- ▶ Appuyez sur la touche  ou la touche **OK** pour lancer la composition du numéro.

ou

- ▶ **Si vous ne souhaitez pas effectuer l'appel :** appuyez sur la touche  ou la touche .

## Menu Assistance

### Introduction



Le menu **Assist.** vous permet d'effectuer les opérations suivantes :

- Affichage graphique du système d'aide (> page 244)
- Activation et désactivation du frein PRE-SAFE® (> page 244)
- Activation et désactivation du système ATTENTION ASSIST (> page 244)

- Activation et désactivation de l'avertisseur d'angle mort ou de l'avertisseur actif d'angle mort (▷ page 245)
- Activation et désactivation de l'assistant de trajectoire ou de l'assistant de trajectoire actif (▷ page 245)

### Affichage graphique du système d'aide



- ▶ Appuyez sur la touche ou la touche du volant pour sélectionner le menu **Assist..**
- ▶ Appuyez sur la touche ou la touche pour sélectionner **Graph. syst. aide.**
- ▶ Appuyez sur la touche . L'affichage de la distance du DISTRONIC PLUS apparaît dans le graphique du système d'aide sur le visuel multifonction.

Le graphique du système d'aide affiche le statut et/ou vous fournit des informations sur les systèmes d'aide à la conduite ou systèmes de sécurité active suivants :

- DISTRONIC PLUS (▷ page 192)
- ATTENTION ASSIST (▷ page 215)
- Assistant de trajectoire (▷ page 218) ou assistant de trajectoire actif (▷ page 223)
- Frein PRE-SAFE® (▷ page 79)
- Essuie-glace arrière (▷ page 136)

### Activation et désactivation du frein PRE-SAFE®

Le frein PRE-SAFE® est uniquement disponible sur les véhicules équipés du DISTRONIC PLUS.

- ▶ Appuyez sur la touche ou la touche du volant pour sélectionner le menu **Assist..**
- ▶ Appuyez sur la touche ou la touche pour sélectionner **Frein PRE-SAFE.**
- ▶ Appuyez sur la touche . La sélection actuelle est affichée.
- ▶ **Activation et désactivation :** appuyez de nouveau sur la touche . Lorsque le frein PRE-SAFE® est désactivé, le symbole est affiché dans le graphique du système d'aide sur le visuel multifonction.

Si le message **Frein PRE-SAFE: Capteurs désactivés** apparaît, cela signifie que les capteurs radar sont désactivés.

- ▶ Activez les capteurs radar (▷ page 248).

Pour de plus amples informations sur le frein PRE-SAFE®, voir (▷ page 79).

### Activation et désactivation du système ATTENTION ASSIST

- ▶ Appuyez sur la touche ou la touche du volant pour sélectionner le menu **Assist.**
- ▶ Appuyez sur la touche ou la touche pour sélectionner **Attention Assist.**
- ▶ Appuyez sur la touche . La sélection actuelle est affichée.
- ▶ **Activation et désactivation :** appuyez de nouveau sur la touche . Lorsque le système ATTENTION ASSIST est désactivé, le symbole apparaît dans le graphique du système d'aide sur le visuel multifonction.

Pour de plus amples informations sur le système ATTENTION ASSIST, voir (▷ page 215).

### Activation et désactivation de l'avertisseur d'angle mort

- ▶ Appuyez sur la touche ◀ ou la touche ▶ du volant pour sélectionner le menu **Assist..**
- ▶ Appuyez sur la touche ▲ ou la touche ▼ pour sélectionner **Avert. angle mort.**
- ▶ Appuyez sur la touche **OK**.  
La sélection actuelle est affichée.
- ▶ **Activation et désactivation** : appuyez de nouveau sur la touche **OK**.

Si le message **Avert. angle mort Capteurs désactivés** ou **Avert. act. angle m. Capteurs désactivés** apparaît, cela signifie que les capteurs radar sont désactivés.

- ▶ Activez les capteurs radar (▷ page 248).

Pour de plus amples informations sur l'avertisseur d'angle mort, voir (▷ page 216).

Pour de plus amples informations sur l'avertisseur actif d'angle mort, voir (▷ page 220).

### Activation et désactivation de l'assistant de trajectoire

- ▶ Appuyez sur la touche ◀ ou la touche ▶ du volant pour sélectionner le menu **Assist..**
- ▶ Appuyez sur la touche ▲ ou la touche ▼ pour sélectionner **Assist. trajectoire.**
- ▶ Appuyez sur la touche **OK**.  
La sélection actuelle est affichée.
- ▶ Appuyez sur **OK** pour confirmer.
- ▶ Appuyez sur la touche ▼ ou la touche ▲ pour régler **Désactivé, Standard** ou **Adaptatif**.
- ▶ Appuyez sur la touche **OK** pour mémoriser le réglage.  
Lorsque l'assistant de trajectoire ou l'assistant de trajectoire actif est activé, les

marques de délimitation de la voie sont représentées par des lignes claires dans le graphique du système d'aide sur le visuel multifonction.

Pour de plus amples informations sur l'assistant de trajectoire, voir (▷ page 218).

Pour de plus amples informations sur l'assistant de trajectoire actif, voir (▷ page 223).

### Menu Maintenance



Le menu **Mainten.** vous permet d'effectuer les opérations suivantes :

- Affichage des messages sur le visuel (▷ page 251)
- Contrôle électronique de la pression des pneus (▷ page 368)
- Affichage de l'échéance d'un service de maintenance (▷ page 329)

### Menu Réglages

#### Introduction

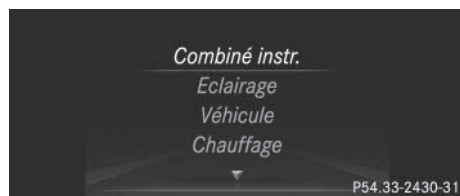

Le menu **Régl.** vous permet d'effectuer les opérations suivantes :

- Modification des réglages du combiné d'instruments (▷ page 246)
- Modification des réglages de l'éclairage (▷ page 246)

- Modification des réglages du véhicule (▷ page 248)
- Modification des réglages confort (▷ page 249)
- Retour aux réglages d'usine (▷ page 250)

### Combiné d'instruments

#### Sélection de l'unité d'affichage de la distance

Vous pouvez déterminer l'unité d'affichage (kilomètres ou miles) de certaines valeurs sur le visuel multifonction.

- ▶ Appuyez sur la touche ◀ ou la touche ▶ du volant pour sélectionner le menu **Régl.**.
- ▶ Appuyez sur la touche ▼ ou la touche ▲ pour sélectionner le sous-menu **Combiné instr.**.
- ▶ Appuyez sur **OK** pour confirmer.
- ▶ Appuyez sur la touche ▼ ou la touche ▲ pour sélectionner la fonction **Unité d'affichage tachym./totalisateur**. Le réglage sélectionné **km** ou **miles** apparaît.
- ▶ Appuyez sur la touche **OK** pour modifier le réglage.

L'unité de distance est valable pour

- le tachymètre numérique du menu **Trajet**
- le totalisateur général et le totalisateur journalier
- l'ordinateur de bord
- la consommation instantanée et l'autonomie
- les messages de navigation du menu **Nav**
- le TEMPOMAT
- le DISTRONIC PLUS
- l'indicateur d'intervalles de maintenance ASSYST PLUS

#### Sélection de l'affichage permanent

Vous pouvez déterminer si le visuel multifonction doit afficher en permanence la température extérieure ou la vitesse.

- ▶ Appuyez sur la touche ◀ ou la touche ▶ du volant pour sélectionner le menu **Régl.**.
- ▶ Appuyez sur la touche ▼ ou la touche ▲ pour sélectionner le sous-menu **Combiné instr.**.
- ▶ Appuyez sur **OK** pour confirmer.
- ▶ Appuyez sur la touche ▼ ou la touche ▲ pour sélectionner la fonction **Affichage permanent**.  
Le réglage sélectionné **Température extér.** ou **Tachym. addit. [km/h]/Tachym. addit. [mph]** apparaît.
- ▶ Appuyez sur la touche **OK** pour modifier le réglage.

**i** La vitesse est affichée inversement à l'unité de votre tachymètre en km/h ou en mph.

### Eclairage

#### Activation et désactivation de l'éclairage de jour

Uniquement pour le Canada : l'éclairage de jour est prescrit par la loi. Vous ne pouvez pas régler la fonction « Eclairage de jour » par l'intermédiaire de l'ordinateur de bord.

- ▶ Appuyez sur la touche ◀ ou la touche ▶ du volant pour sélectionner le menu **Régl.**.
- ▶ Appuyez sur la touche ▼ ou la touche ▲ pour sélectionner le sous-menu **Eclairage**.
- ▶ Appuyez sur **OK** pour confirmer.
- ▶ Appuyez sur la touche ▼ ou la touche ▲ pour sélectionner la fonction **Eclairage de jour**.

Si la fonction **Eclairage de jour** est activée, le faisceau lumineux et le symbole

☼ sont affichés en orange sur le visuel multifonction.

- ▶ Appuyez sur la touche **OK** pour modifier le réglage.

Pour de plus amples informations sur l'éclairage de jour, voir (▷ page 125).

### Réglage de la luminosité du visuel et des contacteurs

- ▶ Appuyez sur la touche **◀** ou la touche **▶** du volant pour sélectionner le menu **Régl.**.
- ▶ Appuyez sur la touche **▼** ou la touche **▲** pour sélectionner le sous-menu **Eclairage**.
- ▶ Appuyez sur **OK** pour confirmer.
- ▶ Appuyez sur la touche **▼** ou la touche **▲** pour sélectionner la fonction **Luminosité visuel/contacteurs**. Le réglage sélectionné apparaît.
- ▶ Appuyez sur **OK** pour confirmer.
- ▶ Appuyez sur la touche **▼** ou la touche **▲** pour régler la luminosité du **Niveau 1** au **Niveau 5** (clair).
- ▶ Appuyez sur la touche **OK** ou la touche **↩** pour mémoriser le réglage.

### Activation et désactivation de l'éclairage de la zone environnante et de l'extinction temporisée de l'éclairage extérieur

- ▶ Appuyez sur la touche **◀** ou la touche **▶** du volant pour sélectionner le menu **Régl.**.
- ▶ Appuyez sur la touche **▼** ou la touche **▲** pour sélectionner le sous-menu **Eclairage**.
- ▶ Appuyez sur **OK** pour confirmer.
- ▶ Appuyez sur la touche **▼** ou la touche **▲** pour sélectionner la fonction **Eclair. zone env.**

Si la fonction **Eclair. zone env.** est activée, le faisceau lumineux et la zone

située autour du véhicule sont affichés en orange sur le visuel multifonction.

- ▶ Appuyez sur la touche **OK** pour modifier le réglage.

Désactivation temporaire de l'extinction temporisée de l'éclairage extérieur :

- ▶ Avant de quitter le véhicule, ramenez la clé en position **0** dans le contacteur d'allumage.
- ▶ Tournez la clé en position **2** dans le contacteur d'allumage. L'extinction temporisée de l'éclairage extérieur est désactivée.

L'extinction temporisée de l'éclairage extérieur sera réactivée au prochain démarrage du moteur.

Si vous activez la fonction **Eclair. zone env.** et que le commutateur d'éclairage se trouve sur **AUTO**, les fonctions suivantes sont activées dans l'obscurité :

- **Eclairage de la zone environnante :** l'éclairage extérieur s'éteint 40 secondes après le déverrouillage du véhicule avec la clé. Au démarrage du moteur, l'éclairage de la zone environnante est désactivé et l'éclairage extérieur automatique est activé (▷ page 125).
- **Extinction temporisée de l'éclairage extérieur :** l'éclairage extérieur s'éteint 60 secondes après que vous avez arrêté le moteur. Si vous fermez toutes les portes et le hayon, l'éclairage extérieur s'éteint au bout de 5 secondes.

**i** Lorsque l'éclairage de la zone environnante et l'extinction temporisée de l'éclairage extérieur sont activés, les feux suivants s'allument en fonction de l'équipement du véhicule :







- Feux de position
- Projecteurs antibrouillards
- Feux de croisement
- Eclairage de jour



- Feux de position latéraux
- Éclairage de la zone environnante dans les rétroviseurs extérieurs

### Activation et désactivation de l'extinction temporisée de l'éclairage intérieur

Si vous activez la fonction **Tempor. éclair. int.**, l'éclairage intérieur s'allume pendant 20 secondes après le retrait de la clé du contacteur d'allumage.







- ▶ Appuyez sur la touche  ou la touche  du volant pour sélectionner le menu **Régl.**.
- ▶ Appuyez sur la touche  ou la touche  pour sélectionner le sous-menu **Éclairage**.
- ▶ Appuyez sur  pour confirmer.
- ▶ Appuyez sur la touche  ou la touche  pour sélectionner la fonction **Tempor. éclair. int.**

Si la fonction **Tempor. éclair. int.** est activée, l'habitacle est affiché en orange sur le visuel multifonction.

- ▶ Appuyez sur la touche  pour modifier le réglage.

## Véhicule

### Activation et désactivation du verrouillage automatique

- ▶ Appuyez sur la touche  ou la touche  du volant pour sélectionner le menu **Régl.**.
- ▶ Appuyez sur la touche  ou la touche  pour sélectionner le sous-menu **Véhicule**.
- ▶ Appuyez sur  pour confirmer.
- ▶ Appuyez sur la touche  ou la touche  pour sélectionner la fonction **Verrouillage autom.**

Si la fonction **Verrouillage autom.** est activée, les portes du véhicule sont affichées en orange sur le visuel multifonction.







- ▶ Appuyez sur la touche  pour modifier le réglage.

Si vous activez la fonction **Verrouillage autom.**, votre véhicule se verrouille de manière centralisée à partir d'une vitesse de 9 mph (15 km/h) environ.

Pour de plus amples informations sur le verrouillage automatique, voir (▷ page 92).

### Activation et désactivation de la confirmation sonore de fermeture









Si vous activez la fonction **Conf. sonore ferm.**, un signal sonore retentit lors du verrouillage du véhicule.

- ▶ Appuyez sur la touche  ou la touche  du volant pour sélectionner le menu **Régl.**.
- ▶ Appuyez sur la touche  ou la touche  pour sélectionner le sous-menu **Véhicule**.
- ▶ Appuyez sur  pour confirmer.
- ▶ Appuyez sur la touche  ou la touche  pour sélectionner la fonction **Conf. sonore ferm.**

Si la fonction **Conf. sonore ferm.** est activée, le symbole  est affiché en orange sur le visuel multifonction.

- ▶ Appuyez sur la touche  pour modifier le réglage.

### Activation et désactivation du système de capteurs radar

- ▶ Appuyez sur la touche  ou la touche  du volant pour sélectionner le menu **Régl.**.
- ▶ Appuyez sur la touche  ou la touche  pour sélectionner le sous-menu **Véhicule**.
- ▶ Appuyez sur  pour confirmer.
- ▶ Appuyez sur la touche  ou la touche  pour sélectionner **Capteurs radar** (cf. notice utilis.):  
Le réglage sélectionné (**activés** ou **dés-activés**) apparaît.
- ▶ Appuyez sur la touche  pour modifier le réglage.

Lorsque le système de capteurs radar est désactivé, les systèmes suivants sont désactivés :

- DISTRONIC PLUS (▷ page 187)
- BAS PLUS (▷ page 74)
- Frein PRE-SAFE® (▷ page 79)
- Avertisseur d'angle mort (▷ page 216)
- Avertisseur actif d'angle mort (▷ page 220)

## Confort

### Activation et désactivation de l'aide à la montée et à la descente

#### ATTENTION





Si le volant est réglé par l'aide à la montée et à la descente, vous et d'autres occupants du véhicule, notamment les enfants, risquez d'être coincés. Il y a risque de blessure.



Veillez à ce que personne ne se trouve avec une partie de son corps dans l'espace de manœuvre du volant pendant la procédure de réglage de l'aide à la montée et à la descente.

Si quelqu'un est coincé,

- appuyez sur une des touches de position de la fonction Mémoires ou
- actionnez le contacteur de réglage du volant dans le sens opposé au mouvement du volant

La procédure de réglage s'arrête.

- ▶ Appuyez sur la touche  ou la touche  du volant pour sélectionner le menu **Régl.a..**
- ▶ Appuyez sur la touche  ou la touche  pour sélectionner le sous-menu **Confort.**
- ▶ Appuyez sur  pour confirmer.









- ▶ Appuyez sur la touche  ou la touche  pour sélectionner la fonction **Aide à la montée.**

Si la fonction **Aide à la montée** est activée, le volant du véhicule est affiché en orange sur le visuel multifonction.

- ▶ Appuyez sur la touche  pour modifier le réglage.

Pour de plus amples informations sur l'aide à la montée et à la descente, voir (▷ page 117).

### Activation et désactivation de l'ajustement des ceintures de sécurité

- ▶ Appuyez sur la touche  ou la touche  du volant pour sélectionner le menu **Régl.a..**
  - ▶ Appuyez sur la touche  ou la touche  pour sélectionner le sous-menu **Confort.**
  - ▶ Appuyez sur  pour confirmer.
  - ▶ Appuyez sur la touche  ou la touche  pour sélectionner la fonction **Ajustem. ceinture.**
- Si la fonction **Ajustem. ceinture** est activée, la ceinture de sécurité est affichée en orange sur le visuel multifonction.
- ▶ Appuyez sur la touche  pour modifier le réglage.









Pour de plus amples informations sur l'ajustement des ceintures, voir (▷ page 63).

### Activation et désactivation du rabattement des rétroviseurs extérieurs lors du verrouillage

Cette fonction est uniquement disponible sur les véhicules équipés de la fonction Mémoires (▷ page 121).









Cette fonction est disponible uniquement au Canada.

Si la fonction **Rabatt. au verrouill.** est activée, les rétroviseurs extérieurs se rabattent lors du verrouillage du véhicule. Les rétroviseurs extérieurs se déploient si vous déverrouillez le véhicule et ouvrez une porte.

- ▶ Appuyez sur la touche  ou la touche  du volant pour sélectionner le menu **Régl.**.
- ▶ Appuyez sur la touche  ou la touche  pour sélectionner le sous-menu **Confort**.
- ▶ Appuyez sur  pour confirmer.
- ▶ Appuyez sur la touche  ou la touche  pour sélectionner la fonction **Rabatt. au verrouill.**  
Si la fonction **Rabatt. au verrouill.** est activée, le rétroviseur extérieur du véhicule est affiché en orange sur le visuel multifonction.
- ▶ Appuyez sur la touche  pour modifier le réglage.

Si vous avez activé la fonction **Rabatt. au verrouill.** et rabattez ensuite les rétroviseurs extérieurs avec la touche qui se trouve sur la porte (▷ page 119), ceux-ci ne se déploient pas automatiquement. Vous ne pouvez les déployer qu'en appuyant sur la touche qui se trouve sur la porte.

### Retour aux réglages d'usine

- ▶ Appuyez sur la touche  ou la touche  du volant pour sélectionner le menu **Régl.**.
- ▶ Appuyez sur la touche  ou la touche  pour sélectionner le sous-menu **Réglages d'usine**.
- ▶ Appuyez sur  pour confirmer.  
La fonction **Remettre à zéro tous les réglages?** apparaît.
- ▶ Appuyez sur la touche  ou la touche  pour sélectionner **Non** ou **Oui**.
- ▶ Appuyez sur la touche  pour confirmer la sélection.  
Si vous avez sélectionné **Oui**, un message de confirmation apparaît sur le visuel multifonction.

Pour des raisons de sécurité, le réglage d'usine de la fonction **Eclairage de jour** du sous-menu **Eclairage** est repris uniquement lorsque le véhicule est à l'arrêt.

## Messages sur le visuel

### Remarques générales

Les messages apparaissent sur le visuel multifonction.

Les messages comportant une représentation graphique peuvent être représentés de manière simplifiée dans la notice d'utilisation et différer de l'affichage apparaissant sur le visuel multifonction.

Suivez les instructions données dans les messages et tenez compte des remarques supplémentaires qui figurent dans la présente notice d'utilisation.

Certains messages sont accompagnés d'un signal sonore d'alerte ou d'une tonalité continue.

Lorsque vous coupez le contact, tous les messages sont effacés, à l'exception de ceux à haut niveau de priorité. Ces derniers ne sont supprimés qu'une fois que la cause des défauts a été éliminée.

Lorsque vous arrêtez le véhicule, tenez compte des remarques relatives à la fonction HOLD (▷ page 195) et au stationnement (▷ page 177).

### Masquage des messages sur le visuel







- ▶ Pour masquer le message, appuyez sur la touche **OK** ou la touche  du volant. Le message est masqué.

Les messages à haut niveau de priorité apparaissent en rouge sur le visuel multifonction. Certains messages à haut niveau de priorité ne peuvent pas être masqués.

Ils restent affichés sur le visuel multifonction jusqu'à ce que la cause des défauts ait été éliminée.

### Mémoire des messages

La **mémoire des messages** vous permet de prendre connaissance des messages qui ont été mémorisés.

- ▶ Appuyez sur la touche  ou la touche  du volant pour sélectionner le menu **Main-**  
**tenance**.  
Si des messages sont mémorisés, le message suivant, par exemple, apparaît sur le visuel multifonction : **2 messages**.
- ▶ Appuyez sur la touche  ou la touche  pour sélectionner l'entrée, par exemple : **2 messages**.
- ▶ Appuyez sur **OK** pour confirmer.
- ▶ Appuyez sur la touche  ou la touche  pour faire défiler les messages sur le visuel.

## Systèmes de sécurité

## Messages sur le visuel





pas dispo. pr  
l'instant cf.  
notice d'utilisa-  
tion

## Causes et conséquences possibles et ► Solutions

L'ABS (système antiblocage de roues), l'ESP® (régulation du comportement dynamique), le BAS (freinage d'urgence assisté), le système PRE-SAFE®, la fonction HOLD, l'aide au démarrage en côte et la stabilisation de la remorque avec l'ESP® ne sont pas disponibles pour le moment.

Il se peut que le BAS PLUS et le frein PRE-SAFE® soient également en panne.

En outre, les voyants d'alerte ,  et  qui se trouvent sur le combiné d'instruments sont allumés.

Le système ATTENTION ASSIST est désactivé.

Causes possibles :

- L'autodiagnostic n'est pas encore terminé.
- Il se peut que la tension du réseau de bord soit trop basse.

 **ATTENTION**

Le système de freinage continue de fonctionner avec son efficacité normale, mais sans les fonctions indiquées ci-dessus. Les roues peuvent alors se bloquer, par exemple en cas de freinage à fond.

La manœuvrabilité et le comportement au freinage du véhicule sont fortement compromis. La distance de freinage peut s'allonger dans les situations de freinage d'urgence.

Si l'ESP® n'est pas opérationnel, il ne peut pas stabiliser la trajectoire du véhicule.

Le risque de dérapage et d'accident augmente.

► Parcourez un bref trajet légèrement sinueux à plus de 12 mph (20 km/h) en roulant prudemment.

Si le message disparaît, cela signifie que les fonctions indiquées ci-dessus sont de nouveau disponibles.

Si le message reste affiché :



- Continuez de rouler prudemment.
- Rendez-vous dans un atelier qualifié.



ne fonctionne pas  
cf. notice d'utili-  
sation

L'ESP®, le BAS, le système PRE-SAFE®, la fonction HOLD, l'aide au démarrage en côte et la stabilisation de la remorque avec l'ESP® ne sont pas disponibles en raison d'un défaut.

Il se peut que le BAS PLUS et le frein PRE-SAFE® soient également en panne.

Messages sur le visuel	Causes et conséquences possibles et ► Solutions
	<p>En outre, les voyants d'alerte  et  qui se trouvent sur le combiné d'instruments sont allumés.</p> <p>L'autodiagnostic n'est pas encore terminé, par exemple.</p> <p>Le système ATTENTION ASSIST est désactivé.</p> <p><b>▲ ATTENTION</b></p> <p>Le système de freinage continue de fonctionner avec son efficacité normale, mais sans les fonctions indiquées ci-dessus.</p> <p>La distance de freinage peut alors s'allonger dans les situations de freinage d'urgence.</p> <p>Si l'ESP® n'est pas opérationnel, il ne peut pas stabiliser la trajectoire du véhicule.</p> <p>Le risque de dérapage et d'accident augmente.</p> <ul style="list-style-type: none"><li>► Parcourez un bref trajet légèrement sinueux à plus de 12 mph (20 km/h) en roulant prudemment.</li><li>Si le message disparaît, cela signifie que les fonctions indiquées ci-dessus sont de nouveau disponibles.</li></ul> <p>Si le message reste affiché :</p> <ul style="list-style-type: none"><li>► Continuez de rouler prudemment.</li><li>► Rendez-vous dans un atelier qualifié.</li></ul>

## Messages sur le visuel





ne fonctionnent pas cf. notice d'utilisation

## Causes et conséquences possibles et ► Solutions

L'EBD (répartiteur électronique de freinage), l'ABS, l'ESP®, le BAS, le système PRE-SAFE®, la fonction HOLD, l'aide au démarrage en côte et la stabilisation de la remorque avec l'ESP® ne sont pas disponibles en raison d'un défaut.

Il se peut que le BAS PLUS et le frein PRE-SAFE® soient également en panne.

En outre, les voyants d'alerte ,  et  qui se trouvent sur le combiné d'instruments sont allumés et un signal d'alerte retentit.

 **ATTENTION**

Le système de freinage continue de fonctionner avec son efficacité normale, mais sans les fonctions indiquées ci-dessus. Les roues avant et arrière peuvent alors se bloquer, par exemple en cas de freinage à fond.

La manœuvrabilité et le comportement au freinage du véhicule sont fortement compromis. La distance de freinage peut s'allonger dans les situations de freinage d'urgence.

Si l'ESP® n'est pas opérationnel, il ne peut pas stabiliser la trajectoire du véhicule.

Le risque de dérapage et d'accident augmente.

- Continuez de rouler prudemment.
- Rendez-vous immédiatement dans un atelier qualifié.







**PARK** (uniquement pour les Etats-Unis)  (uniquement pour le Canada)



Desserrer frein stationnement









Vous roulez avec le frein de stationnement serré. En outre, un signal d'alerte retentit.

- Desserrez le frein de stationnement.



Messages sur le visuel	Causes et conséquences possibles et ► Solutions
<p> (uniquement pour les Etats-Unis)  (uniquement pour le Canada)</p> <p>Contrôler niveau liquide de frein</p>	<p>Il n'y a pas suffisamment de liquide de frein dans le réservoir. En outre, le voyant d'alerte  (uniquement pour les Etats-Unis) /  (uniquement pour le Canada) qui se trouve sur le combiné d'instruments est allumé et un signal d'alerte retentit.</p> <p> <b>ATTENTION</b></p> <p>Il se peut que l'effet de freinage diminue. Il y a risque d'accident.</p> <ul style="list-style-type: none"> <li>► Arrêtez-vous immédiatement en tenant compte des conditions de circulation. Ne continuez pas de rouler!</li> <li>► Immobilisez le véhicule pour qu'il ne puisse pas se mettre à rouler (► page 177).</li> <li>► Prenez contact avec un atelier qualifié.</li> <li>► Ne faites pas l'appoint de liquide de frein. Le défaut n'en serait pas éliminé pour autant.</li> </ul>
<p></p> <p>Usure garnitures de frein</p>	<p>Les garnitures de frein ont atteint la limite d'usure.</p> <ul style="list-style-type: none"> <li>► Rendez-vous dans un atelier qualifié.</li> </ul>
<p></p> <p>ne fonctionne pas</p>	<p>Une ou plusieurs fonctions principales du système mbrace sont en panne.</p> <ul style="list-style-type: none"> <li>► Faites contrôler le système mbrace par un atelier qualifié.</li> </ul>
<p>PRE-SAFE ne fonctionne pas cf. notice d'utilisation</p>	<p>Certaines fonctions importantes du système PRE-SAFE® sont en panne. Tous les autres systèmes de protection des occupants, tels que les airbags, restent disponibles.</p> <ul style="list-style-type: none"> <li>► Rendez-vous immédiatement dans un atelier qualifié.</li> </ul>

Messages sur le visuel	Causes et conséquences possibles et ► Solutions
<p>PRE-SAFE Fonctionnement limité momentanément cf. notice d'utilisation</p>	<p>Le frein PRE-SAFE® n'est momentanément pas opérationnel. Causes possibles :</p> <ul style="list-style-type: none"> <li>• Son fonctionnement est perturbé par de fortes précipitations.</li> <li>• Les capteurs intégrés dans la grille de calandre et dans les pare-chocs sont encrassés.</li> <li>• Le système de capteurs radar n'est momentanément pas opérationnel, par exemple en raison du rayonnement électromagnétique à proximité des émetteurs de radio et de télévision ou d'autres sources de rayonnement.</li> <li>• La température du système n'est pas située dans la plage de température de service.</li> <li>• La tension du réseau de bord est trop basse.</li> </ul> <p>Le message disparaît dès que la situation ne correspond plus à l'une des causes indiquées ci-dessus.</p> <p>Le frein PRE-SAFE® peut de nouveau fonctionner.</p> <p>Si le message ne disparaît pas :</p> <ul style="list-style-type: none"> <li>► Arrêtez-vous en tenant compte des conditions de circulation.</li> <li>► Immobilisez le véhicule pour qu'il ne puisse pas se mettre à rouler (► page 177).</li> <li>► Nettoyez les capteurs qui se trouvent dans la grille de calandre et dans les pare-chocs (► page 334).</li> <li>► Redémarrez le moteur.</li> </ul>
<p>PRE-SAFE Fonctionnement limité cf. notice d'utilisation</p>	<p>Le frein PRE-SAFE® n'est pas disponible en raison d'un défaut. Il se peut que le BAS PLUS ou l'alerte de distance soit également en panne.</p> <ul style="list-style-type: none"> <li>► Rendez-vous dans un atelier qualifié.</li> </ul>
<p> Système retenue Défaut Aller à l'atelier</p>	<p>Les systèmes de retenue supplémentaires (SRS) sont en panne. En outre, le voyant d'alerte  qui se trouve sur le combiné d'instruments est allumé.</p> <p><b>▲ ATTENTION</b></p> <p>Les airbags et les rétracteurs de ceinture peuvent se déclencher de manière intempestive ou ne pas se déclencher en cas d'accident.</p> <p>Le risque de blessure augmente.</p> <ul style="list-style-type: none"> <li>► Rendez-vous dans un atelier qualifié.</li> </ul> <p>Pour de plus amples informations sur le SRS, voir (► page 45).</p>

Messages sur le visuel	Causes et conséquences possibles et ► Solutions
 <p>avant gauche Défaut Aller à l'atelier ou avant droit Défaut Aller à l'atelier</p>	<p>Les systèmes de retenue supplémentaires (SRS) avant gauches ou droits sont en panne. En outre, le voyant d'alerte  qui se trouve sur le combiné d'instruments est allumé.</p> <p><b>ATTENTION</b></p> <p>Les airbags et les rétracteurs de ceinture peuvent se déclencher de manière intempestive ou ne pas se déclencher en cas d'accident.</p> <p>Le risque de blessure augmente.</p> <p>► Rendez-vous dans un atelier qualifié.</p>
 <p>arrière gauche Défaut Aller à l'atelier ou arrière droit Défaut Aller à l'atelier</p>	<p><b>ATTENTION</b></p> <p>Les airbags et les rétracteurs de ceinture peuvent se déclencher de manière intempestive ou ne pas se déclencher en cas d'accident.</p> <p>Le risque de blessure augmente.</p> <p>Les systèmes de retenue supplémentaires (SRS) au niveau de la place arrière gauche ou droite sont en panne. En outre, le voyant d'alerte  qui se trouve sur le combiné d'instruments est allumé.</p> <p>► Rendez-vous dans un atelier qualifié.</p>
 <p>arrière central Défaut Aller à l'atelier</p>	<p><b>ATTENTION</b></p> <p>Les airbags et les rétracteurs de ceinture peuvent se déclencher de manière intempestive ou ne pas se déclencher en cas d'accident.</p> <p>Le risque de blessure augmente.</p> <p>Les systèmes de retenue supplémentaires (SRS) au niveau de la place centrale arrière sont en panne. En outre, le voyant d'alerte  qui se trouve sur le combiné d'instruments est allumé.</p> <p>► Rendez-vous dans un atelier qualifié.</p>
 <p>Airbag rideau gauche Défaut Aller à l'atelier ou Airbag rideau droit Défaut Aller à l'atelier</p>	<p>L'airbag rideau gauche ou droit est en panne.</p> <p>En outre, le voyant d'alerte  qui se trouve sur le combiné d'instruments est allumé.</p> <p><b>ATTENTION</b></p> <p>L'airbag rideau gauche ou droit peut se déclencher de manière intempestive ou ne pas se déclencher en cas d'accident.</p> <p>Le risque de blessure augmente.</p> <p>► Rendez-vous dans un atelier qualifié.</p>



Messages sur le visuel	Causes et conséquences possibles et ► Solutions
<p>Airbag frontal passager désactivé cf. notice d'utilisation</p>	<p>L'airbag frontal du passager est désactivé pendant la marche alors que</p> <ul style="list-style-type: none"> <li>• une personne adulte ou</li> <li>• une personne dépassant une certaine taille est assise sur le siège du passager</li> </ul> <p>Si des forces supplémentaires s'exercent sur le siège, le système risque de mesurer un poids trop faible.</p> <p> <b>ATTENTION</b></p> <p>L'airbag frontal du passager ne se déclenchera pas en cas d'accident.</p> <p>Le risque de blessure augmente.</p> <ul style="list-style-type: none"> <li>► Arrêtez-vous immédiatement en tenant compte des conditions de circulation.</li> <li>► Immobilisez le véhicule pour qu'il ne puisse pas se mettre à rouler (► page 177).</li> <li>► Coupez le contact.</li> <li>► Faites descendre l'occupant du siège du passager.</li> <li>► Laissez le siège libre, fermez la porte du passager et mettez le contact.</li> <li>► Observez le voyant PASSENGER AIRBAG OFF qui se trouve sur la console centrale et le visuel multifonction, puis contrôlez les points suivants :</li> </ul> <p>Lorsque le siège est inoccupé et que le contact est mis :</p> <ul style="list-style-type: none"> <li>• Le voyant PASSENGER AIRBAG OFF doit être allumé et le rester. Si le voyant est allumé, c'est que l'OCS a désactivé l'airbag frontal du passager (► page 52).</li> <li>• Les messages <b>Airbag frontal passager activé cf. notice d'utilisation</b> ou <b>Airbag frontal passager désactivé cf. notice d'utilisation</b> ne doivent pas apparaître sur le visuel multifonction.</li> </ul> <ul style="list-style-type: none"> <li>► Attendez 60 secondes au moins que les processus de contrôle nécessaires se soient achevés.</li> <li>► Assurez-vous qu'aucun des messages n'apparaît sur le visuel multifonction.</li> </ul> <p>Une fois ces conditions remplies, le siège du passager peut de nouveau être occupé. Selon la manière dont l'OCS classifie l'occupant, le voyant PASSENGER AIRBAG OFF reste allumé ou s'éteint.</p>









Messages sur le visuel	Causes et conséquences possibles et ► Solutions
	<p>Si ces conditions ne sont pas remplies, le système ne fonctionne pas correctement.</p> <ul style="list-style-type: none"> <li>► Rendez-vous immédiatement dans un atelier qualifié.</li> </ul> <p>Pour de plus amples informations sur l'OCS, voir (► page 52).</p>
<p>Airbag frontal passager activé cf. notice d'utilisation</p>	<p>L'airbag frontal du passager est activé pendant la marche alors que</p> <ul style="list-style-type: none"> <li>• un enfant, une personne de petite taille ou un objet ayant un poids inférieur au seuil de poids du système se trouve sur le siège du passager</li> <li>ou</li> <li>• le siège du passager est inoccupé</li> </ul> <p>Dans certains cas, le système détecte des objets ou des forces exerçant un poids supplémentaire sur le siège.</p> <p><b>⚠ ATTENTION</b></p> <p>L'airbag frontal du passager peut se déclencher de manière intempestive.</p> <p>Le risque de blessure augmente.</p> <ul style="list-style-type: none"> <li>► Arrêtez-vous immédiatement en tenant compte des conditions de circulation.</li> <li>► Immobilisez le véhicule pour qu'il ne puisse pas se mettre à rouler (► page 177).</li> <li>► Coupez le contact.</li> <li>► Ouvrez la porte du passager.</li> <li>► Retirez l'enfant et le siège-enfant du siège du passager.</li> <li>► Assurez-vous qu'aucun objet ne se trouve sur le siège et ne puisse exercer un poids supplémentaire sur celui-ci. Sinon, le système peut détecter le poids supplémentaire et considérer un occupant du siège du passager comme plus lourd qu'il ne l'est réellement.</li> <li>► Laissez le siège libre, fermez la porte du passager et mettez le contact.</li> <li>► Observez le voyant PASSENGER AIRBAG OFF qui se trouve sur la console centrale et le visuel multifonction, puis contrôlez les points suivants :</li> </ul> <p>Lorsque le siège est inoccupé et que le contact est mis :</p> <ul style="list-style-type: none"> <li>• Le voyant PASSENGER AIRBAG OFF doit être allumé et le rester. Si le voyant est allumé, c'est que l'OCS (système de classifica-</li> </ul>

Messages sur le visuel	Causes et conséquences possibles et ► Solutions
	<p>tion des occupants) a désactivé l'airbag frontal du passager (► page 52).</p> <ul style="list-style-type: none"> <li>• Les messages <b>Airbag frontal passager activé</b> cf. <b>notice d'utilisation</b> ou <b>Airbag frontal passager désactivé</b> cf. <b>notice d'utilisation</b> ne doivent pas apparaître sur le visuel multifonction.</li> </ul> <p>► Attendez 60 secondes au moins que les processus de contrôle nécessaires se soient achevés.</p> <p>► Assurez-vous qu'aucun des messages n'apparaît sur le visuel multifonction.</p> <p>Une fois ces conditions remplies, le siège du passager peut de nouveau être occupé. Selon la manière dont l'OCS classe l'occupant, le voyant PASSENGER AIRBAG OFF reste allumé ou s'éteint.</p> <p>Si ces conditions ne sont pas remplies, le système ne fonctionne pas correctement.</p> <p>► Rendez-vous immédiatement dans un atelier qualifié.</p> <p>Pour de plus amples informations sur l'OCS, voir (► page 52).</p>







### Eclairage







- i** Messages sur le visuel relatifs aux diodes électroluminescentes :  
Ce message apparaît uniquement si toutes les diodes sont défectueuses.

Messages sur le visuel	Causes et conséquences possibles et ► Solutions
 <p><b>Eclairage intersection gauche</b> ou <b>Eclairage intersection droit</b></p>	<p>L'éclairage d'intersection gauche ou droit est défectueux.</p> <p>► Vérifiez que l'ampoule peut être remplacée (► page 131).</p> <p>ou</p> <p>► Rendez-vous dans un atelier qualifié.</p>
 <p><b>Feu croisement gauche</b> ou <b>Feu croisement droit</b></p>	<p>Le feu de croisement gauche ou droit est défectueux.</p> <p>► Vérifiez que l'ampoule peut être remplacée (► page 131).</p> <p>ou</p> <p>► Rendez-vous dans un atelier qualifié.</p>

Messages sur le visuel	Causes et conséquences possibles et ► Solutions
 <p>Feu arrière gauche remorque ou Feu arrière droit remorque</p>	<p>Le feu arrière gauche ou droit de la remorque est défectueux.</p> <ul style="list-style-type: none"> <li>► Tenez compte de la notice d'utilisation spécifique du fabricant de remorque.</li> </ul>
 <p>Clignotant gauche remorque ou Clignotant droit remorque</p>	<p>Le clignotant gauche ou droit de la remorque est défectueux.</p> <ul style="list-style-type: none"> <li>► Tenez compte de la notice d'utilisation spécifique du fabricant de remorque.</li> </ul>
 <p>Feux stop remorque</p>	<p>Les feux stop de la remorque sont défectueux.</p> <ul style="list-style-type: none"> <li>► Tenez compte de la notice d'utilisation spécifique du fabricant de remorque.</li> </ul>
 <p>Clignotant arrière gauche ou Clignotant arrière droit</p>	<p>Le clignotant arrière gauche ou droit est défectueux.</p> <ul style="list-style-type: none"> <li>► Rendez-vous dans un atelier qualifié.</li> </ul>
 <p>Clignotant avant gauche ou Clignotant avant droit</p>	<p>Le clignotant avant gauche ou droit est défectueux.</p> <ul style="list-style-type: none"> <li>► Vérifiez que l'ampoule peut être remplacée (► page 131).</li> <li>ou</li> <li>► Rendez-vous dans un atelier qualifié.</li> </ul>
 <p>Clignotant rétroviseur gauche ou Clignotant rétroviseur droit</p>	<p>Le clignotant dans le rétroviseur extérieur gauche ou droit est défectueux.</p> <ul style="list-style-type: none"> <li>► Rendez-vous dans un atelier qualifié.</li> </ul>
 <p>3e feu stop</p>	<p>Le 3e feu stop est défectueux.</p> <ul style="list-style-type: none"> <li>► Rendez-vous dans un atelier qualifié.</li> </ul>
 <p>Feu stop/arrière gauche ou Feu stop/arrière droit</p>	<p>Le feu stop/feu arrière gauche ou droit est défectueux.</p> <ul style="list-style-type: none"> <li>► Rendez-vous dans un atelier qualifié.</li> </ul>





Messages sur le visuel	Causes et conséquences possibles et ► Solutions
 <p>Feu route gauche ou Feu route droit</p>	<p>Le feu de route gauche ou droit est défectueux.</p> <p>► Vérifiez que l'ampoule peut être remplacée (▷ page 131). ou</p> <p>► Rendez-vous dans un atelier qualifié.</p>
 <p>Eclairage plaque gauche ou Eclairage plaque droit</p>	<p>L'éclairage gauche ou droit de la plaque d'immatriculation est défectueux.</p> <p>► Rendez-vous dans un atelier qualifié.</p>
 <p>Proj. antibrouillard gauche ou Proj. antibrouillard droit</p>	<p>Le projecteur antibrouillard gauche ou droit est défectueux.</p> <p>► Rendez-vous dans un atelier qualifié.</p>
 <p>Feu antibrouillard arrière</p>	<p>Le feu antibrouillard arrière est défectueux.</p> <p>► Rendez-vous dans un atelier qualifié.</p>
 <p>Feu stationnement avant gauche ou Feu stationnement avant droit</p>	<p>Le feu de position ou le feu de stationnement avant gauche ou droit est défectueux.</p> <p>► Vérifiez que l'ampoule peut être remplacée (▷ page 131). ou</p> <p>► Rendez-vous dans un atelier qualifié.</p>
 <p>Feu recul gauche ou Feu recul droit</p>	<p>Le feu de recul gauche ou droit est défectueux.</p> <p>► Vérifiez que l'ampoule peut être remplacée (▷ page 132). ou</p> <p>► Rendez-vous dans un atelier qualifié.</p>
 <p>Feu position latéral avant gauche ou Feu position latéral avant droit</p>	<p>Le feu de position latéral avant gauche ou droit est défectueux.</p> <p>► Rendez-vous dans un atelier qualifié.</p>

Messages sur le visuel	Causes et conséquences possibles et ► Solutions
 <p>Feu position latérale arrière gauche ou Feu position latérale arrière droit</p>	<p>Le feu de position latérale arrière gauche ou droit est défectueux.</p> <p>► Rendez-vous dans un atelier qualifié.</p>
 <p>Eclairage de jour gauche ou Eclairage de jour droit</p>	<p>L'éclairage de jour gauche ou droit est défectueux.</p> <p>► Rendez-vous dans un atelier qualifié.</p>
 <p>Eclairage actif virages ne fonctionne pas</p>	<p>L'éclairage actif dans les virages est défectueux.</p> <p>► Rendez-vous dans un atelier qualifié.</p>
 <p>Défaut cf. notice d'utilisation</p>	<p>L'éclairage extérieur est en panne.</p> <p>► Rendez-vous dans un atelier qualifié.</p>
 <p>Défaut cf. notice d'utilisation</p>	<p>L'éclairage extérieur est en panne.</p> <p>► Rendez-vous dans un atelier qualifié.</p>
 <p>Allumage feux automatique ne fonctionne pas</p>	<p>Le capteur de luminosité est défectueux.</p> <p>► Rendez-vous dans un atelier qualifié.</p>
 <p>Eteindre les feux</p>	<p>L'éclairage est allumé alors que vous quittez le véhicule. En outre, un signal d'alerte retentit.</p> <p>► Tournez le commutateur d'éclairage sur <b>AUTO</b>.</p>

Messages sur le visuel	Causes et conséquences possibles et ► Solutions
Assistant adapt. feux route ne fonctionne pas	L'assistant adaptatif des feux de route est défectueux. ► Rendez-vous dans un atelier qualifié.
Assistant adapt. feux route pas dispo. pr l'assistant cf. notice d'utilisation	L'assistant adaptatif des feux de route est désactivé et il n'est momentanément pas opérationnel. Causes possibles : <ul style="list-style-type: none"> <li>• Le pare-brise est encrassé dans le champ de la caméra.</li> <li>• La visibilité est perturbée par de fortes précipitations ou du brouillard.</li> </ul> ► Nettoyez le pare-brise.  Lorsque le système reconnaît l'entière disponibilité de la caméra, le message <b>Assistant adapt. feux route de nouveau disponible</b> apparaît sur le visuel.  L'assistant adaptatif des feux de route peut de nouveau fonctionner.

## Moteur

Messages sur le visuel	Causes et conséquences possibles et ► Solutions
 <p>Faire l'appoint liquide refroid. cf. notice d'utilisation</p>	<p>Le niveau du liquide de refroidissement est trop bas.</p> <p><b>!</b> Evitez les longs trajets si le niveau de liquide de refroidissement dans le circuit de refroidissement du moteur est trop bas. Sinon, vous endommagez le moteur.</p> <p>► Faites l'appoint de liquide de refroidissement en tenant compte des avertissements (► page 327).</p> <p>► Si vous devez fréquemment faire l'appoint de liquide de refroidissement, faites contrôler le système de refroidissement du moteur par un atelier qualifié.</p>
	<p>Le moteur du ventilateur est défectueux.</p> <p>► Si la température du liquide de refroidissement est inférieure à 248 °F (120 °C), continuez de rouler jusqu'à l'atelier qualifié le plus proche.</p> <p>► Evitez dans ce cas toute charge importante du moteur (trajet en montagne, par exemple) et la circulation dans les encombrements.</p>

## Messages sur le visuel



Liquide refroid.  
S'arrêter Couper  
moteur

## Causes et conséquences possibles et ► Solutions

Le liquide de refroidissement est trop chaud.  
En outre, un signal d'alerte retentit.

 **ATTENTION**

Ne roulez pas lorsque le moteur a subi une surchauffe. Des liquides s'étant répandus dans le compartiment moteur à la suite de fuites ou d'une mauvaise manipulation pourraient s'enflammer.

En outre, la vapeur qui s'échappe d'un moteur ayant subi une surchauffe peut provoquer de graves brûlures, même lors de la simple ouverture du capot.

Il y a risque de blessure.

- Arrêtez-vous immédiatement en tenant compte des conditions de circulation et coupez le moteur.
- Immobilisez le véhicule pour qu'il ne puisse pas se mettre à rouler (► page 177).
- Attendez que le moteur ait refroidi.
- Assurez-vous que l'arrivée d'air jusqu'au radiateur du moteur n'est pas obstruée (par de la neige gelée, par exemple).
- Attendez que le message ait disparu et que la température du liquide de refroidissement soit inférieure à 248 °F (120 °C) avant de redémarrer le moteur. Sinon, le moteur risque d'être endommagé.
- Surveillez l'indicateur de température du liquide de refroidissement.
- Si la température augmente de nouveau, rendez-vous immédiatement dans un atelier qualifié.

Dans des conditions de marche normales et avec une proportion de liquide de refroidissement conforme aux prescriptions, la température affichée peut atteindre 248 °F (120 °C).

## Messages sur le visuel



## Causes et conséquences possibles et ► Solutions

La batterie ne se charge plus.  
En outre, un signal d'alerte retentit.

Causes possibles :

- L'alternateur est défectueux.
  - La courroie à nervures trapézoïdales est cassée.
  - La partie électronique présente un défaut.
- Arrêtez-vous immédiatement en tenant compte des conditions de circulation et coupez le moteur.
- Immobilisez le véhicule pour qu'il ne puisse pas se mettre à rouler (▷ page 177).
- Ouvrez le capot.
- Effectuez un contrôle visuel de la courroie à nervures trapézoïdales pour voir si elle est cassée.

**Si la courroie à nervures trapézoïdales est cassée :**

**!** Ne reprenez pas la route ! Sinon, le moteur risque de surchauffer.

- Prenez contact avec un atelier qualifié.

**Si la courroie à nervures trapézoïdales est en bon état :**

- Rendez-vous dans un atelier qualifié.



A la station-service : contrôler niveau huile moteur

Le niveau d'huile moteur est descendu à la valeur minimale.  
En outre, un signal d'alerte retentit.

- Contrôlez le niveau d'huile moteur au plus tard au prochain ravitaillement (▷ page 325).
- Faites l'appoint si nécessaire (▷ page 326).
- Si vous devez effectuer souvent l'appoint d'huile moteur, faites contrôler le moteur par un atelier qualifié.

**!** Evitez les longs trajets si le niveau de liquide de refroidissement dans le circuit de refroidissement du moteur est trop bas. Sinon, vous risquez d'endommager le moteur.







Pour de plus amples informations sur les huiles moteur agréées, adressez-vous à un atelier qualifié ou consultez le site Internet <http://bevo.mercedes-benz.com>.





Réserve carburant



Le niveau de carburant a atteint le niveau de réserve.

- Faites le plein à la prochaine station-service.

Messages sur le visuel	Causes et conséquences possibles et ► Solutions
	Il ne reste presque plus de carburant dans le réservoir. ► Faites impérativement le plein à la prochaine station-service.
 Bouchon réservoir ouvert	Une perte de pression est survenue dans le système d'alimentation en carburant. Le bouchon du réservoir n'est pas correctement fermé ou le système d'alimentation en carburant n'est pas étanche. ► Vérifiez que le bouchon du réservoir est correctement fermé. <b>Si le bouchon du réservoir n'est pas correctement fermé:</b> ► Fermez le bouchon du réservoir. <b>Si le bouchon du réservoir est fermé:</b> ► Rendez-vous dans un atelier qualifié.
 Remplacer filtre à air	Véhicules équipés d'un moteur diesel: le filtre à air du moteur est encrassé et doit être remplacé. ► Rendez-vous dans un atelier qualifié.
 Nettoyer filtre à carburant	Véhicules équipés d'un moteur diesel: il y a de l'eau dans le filtre à carburant. L'eau doit être vidangée. ► Rendez-vous dans un atelier qualifié.
 Faire l'appoint d'AdBlue à l'atelier cf. notice d'utilisation	Le niveau d'AdBlue® est en dessous du niveau de réserve. En outre, un signal d'alerte retentit. ► Confiez dès que possible l'appoint d'AdBlue® à un atelier qualifié.
 Faire l'appoint d'AdBlue à l'atelier Autonomie: .. km	La réserve d'AdBlue® ne suffit plus que pour la distance affichée. En outre, un signal d'alerte retentit. ► Confiez immédiatement l'appoint d'AdBlue® à un atelier qualifié.
 Faire l'appoint d'AdBlue à l'atelier Démarrage impossible	Le réservoir d'AdBlue® est vide. En outre, un signal d'alerte retentit. Vous ne pouvez plus démarrer le moteur. ► Prenez immédiatement contact avec un atelier qualifié.



Messages sur le visuel	Causes et conséquences possibles et ► Solutions
 <p>Contrôler niveau d'AdBlue cf. notice d'utilisation</p>	<p>Le système d'AdBlue® est en panne. En outre, un signal d'alerte retentit.</p> <p>► Rendez-vous dans un atelier qualifié.</p>
 <p>Démarrage impossible dans .. km</p>	<p>Le système d'AdBlue® est en panne. En outre, un signal d'alerte retentit.</p> <p>► Rendez-vous immédiatement dans un atelier qualifié.</p>
 <p>Démarrage impossible</p>	<p>Le système d'AdBlue® est en panne. En outre, un signal d'alerte retentit. Vous ne pouvez plus démarrer le moteur.</p> <p>► Prenez immédiatement contact avec un atelier qualifié.</p>

## Systèmes d'aide à la conduite

Messages sur le visuel	Causes et conséquences possibles et ► Solutions
 <p>Attention Assist: Faites une pause</p>	<p>Le système ATTENTION ASSIST a détecté, à partir de certains critères, des signes de fatigue ou un manque de vigilance croissant chez le conducteur. En outre, un signal d'alerte retentit.</p> <p>► Faites une pause si nécessaire.</p> <p>Pendant les longs trajets, faites à temps des pauses régulières qui vous permettent de vous reposer.</p>
 <p>Attention Assist ne fonctionne pas</p>	<p>Le système ATTENTION ASSIST est en panne.</p> <p>► Rendez-vous dans un atelier qualifié.</p>
 <p>HOLD désactivé</p>	<p>La fonction HOLD est désactivée. Le véhicule a dérapé. En outre, un signal d'alerte retentit.</p> <p>► Réactivez la fonction HOLD plus tard (► page 195).</p> <p>La fonction HOLD est désactivée. Une des conditions d'activation n'était plus remplie lorsque vous avez appuyé fermement sur la pédale de frein. En outre, un signal d'alerte retentit.</p> <p>► Vérifiez les conditions d'activation de la fonction HOLD (► page 195).</p>



Messages sur le visuel	Causes et conséquences possibles et ► Solutions
Capteurs radar dés-activés cf. notice d'utilisation	<p>Les capteurs radar sont désactivés.</p> <p>► Activez les capteurs radar (► page 248).</p>
Assistant trajectoire pas dispo. pr l'instant cf. notice d'utilisation ou Assistant de trajectoire actif pas dispo. pr l'instant cf. notice d'utilisation	<p>L'assistant de trajectoire ou l'assistant de trajectoire actif est désactivé et il n'est momentanément pas opérationnel. Causes possibles :</p> <ul style="list-style-type: none"> <li>• Le pare-brise est encrassé dans le champ de la caméra.</li> <li>• La visibilité est perturbée par de fortes précipitations ou du brouillard.</li> <li>• Les marques de délimitation de la voie sont manquantes pendant un certain temps.</li> <li>• Les marques de délimitation de la voie sont usées, sombres ou recouvertes de saleté ou de neige, par exemple.</li> </ul> <p>Le message disparaît dès que la situation ne correspond plus à l'une des causes indiquées ci-dessus.</p> <p>L'assistant de trajectoire ou l'assistant de trajectoire actif peut de nouveau fonctionner.</p> <p>Si le message ne disparaît pas :</p> <ul style="list-style-type: none"> <li>► Arrêtez-vous en tenant compte des conditions de circulation.</li> <li>► Immobilisez le véhicule pour qu'il ne puisse pas se mettre à rouler (► page 177).</li> <li>► Nettoyez le pare-brise.</li> </ul>
Assistant trajectoire ne fonctionne pas ou Assistant de trajectoire actif ne fonctionne pas	<p>L'assistant de trajectoire ou l'assistant de trajectoire actif est défectueux.</p> <p>► Rendez-vous dans un atelier qualifié.</p>

Messages sur le visuel	Causes et conséquences possibles et ► Solutions
<p>Avertisseur angle mort pas dispo. pr l'instant cf. notice d'utilisation ou Avertisseur actif d'angle mort pas dispo. pr l'instant cf. notice d'utilisation</p>	<p>L'avertisseur d'angle mort ou l'avertisseur actif d'angle mort n'est momentanément pas opérationnel. Causes possibles :</p> <ul style="list-style-type: none"> <li>• Les capteurs sont encrassés.</li> <li>• Son fonctionnement est perturbé par de fortes précipitations.</li> <li>• La température du système de capteurs radar n'est pas située dans la plage de température de service.</li> <li>• Le système de capteurs radar n'est momentanément pas opérationnel, par exemple en raison du rayonnement électromagnétique à proximité des émetteurs de radio et de télévision ou d'autres sources de rayonnement.</li> </ul> <p>En outre, les voyants orange  intégrés aux rétroviseurs extérieurs sont allumés.</p> <p>Le message disparaît dès que la situation ne correspond plus à l'une des causes indiquées ci-dessus.</p> <p>L'avertisseur d'angle mort ou l'avertisseur actif d'angle mort peut de nouveau fonctionner.</p> <p>Si le message ne disparaît pas :</p> <ul style="list-style-type: none"> <li>► Arrêtez-vous en tenant compte des conditions de circulation.</li> <li>► Immobilisez le véhicule pour qu'il ne puisse pas se mettre à rouler (▷ page 177).</li> <li>► Nettoyez les capteurs (▷ page 334).</li> <li>► Redémarrez le moteur.</li> </ul>
<p>Avertisseur angle mort ne fonctionne pas ou Avertisseur actif d'angle mort ne fonctionne pas</p>	<p>L'avertisseur d'angle mort ou l'avertisseur actif d'angle mort est défectueux.</p> <p>En outre, les voyants orange  intégrés aux rétroviseurs extérieurs sont allumés.</p> <ul style="list-style-type: none"> <li>► Rendez-vous dans un atelier qualifié.</li> </ul>
<p>Aide stationnement interrompue</p>	<p>La ceinture de sécurité du conducteur n'est pas bouclée et la porte du conducteur est ouverte.</p> <ul style="list-style-type: none"> <li>► Répétez la manœuvre une fois la ceinture de sécurité bouclée et la porte du conducteur fermée.</li> </ul> <p>Vous avez involontairement touché le volant multifonction pendant le braquage actif.</p> <ul style="list-style-type: none"> <li>► Veillez à ne pas toucher le volant multifonction pendant le braquage actif.</li> </ul>

Messages sur le visuel	Causes et conséquences possibles et ► Solutions
	<p>L'ESP® est intervenu car le véhicule a dérapé.</p> <p>► Réactivez l'aide active au stationnement ultérieurement (▷ page 200).</p>
Aide stationnement ne fonctionne pas	<p>Vous venez d'effectuer de nombreuses manœuvres. Vous pouvez réactiver l'aide active au stationnement au bout de 10 minutes environ (▷ page 200).</p> <p>► Arrêtez-vous en tenant compte des conditions de circulation.</p> <p>► Arrêtez le moteur et redémarrez-le.</p> <p>Si le message reste affiché :</p> <p>► Rendez-vous dans un atelier qualifié.</p> <p>Le PARKTRONIC est défectueux.</p> <p>► Rendez-vous dans un atelier qualifié.</p>
Aide stationnement terminée	<p>Le véhicule a atteint la position cible. En outre, un signal d'alerte retentit.</p> <p>Le message disparaît automatiquement.</p>
DISTRONIC PLUS dés-activé	<p>Le DISTRONIC PLUS a été désactivé (▷ page 187). En outre, un signal d'alerte retentit en cas de désactivation automatique.</p>
DISTRONIC PLUS de nouveau disponible	<p>Après une indisponibilité temporaire, le DISTRONIC PLUS peut de nouveau fonctionner. Vous pouvez de nouveau activer le DISTRONIC PLUS (▷ page 187).</p>

Messages sur le visuel	Causes et conséquences possibles et ► Solutions
<p><b>DISTRONIC PLUS pas disponible pour l'instant cf. notice d'utilisation</b></p>	<p>Le DISTRONIC PLUS n'est momentanément pas opérationnel. Causes possibles :</p> <ul style="list-style-type: none"> <li>• Son fonctionnement est perturbé par de fortes précipitations.</li> <li>• Les capteurs intégrés dans la grille de calandre et dans les pare-chocs sont encrassés.</li> <li>• Le système de capteurs radar n'est momentanément pas opérationnel, par exemple en raison du rayonnement électromagnétique à proximité des émetteurs de radio et de télévision ou d'autres sources de rayonnement.</li> <li>• La température du système n'est pas située dans la plage de température de service.</li> <li>• La tension du réseau de bord est trop basse.</li> </ul> <p>En outre, un signal d'alerte retentit. Le message disparaît dès que la situation ne correspond plus à l'une des causes indiquées ci-dessus. Le DISTRONIC PLUS peut de nouveau fonctionner. Si le message ne disparaît pas :</p> <ul style="list-style-type: none"> <li>► Arrêtez-vous en tenant compte des conditions de circulation.</li> <li>► Immobilisez le véhicule pour qu'il ne puisse pas se mettre à rouler (▷ page 177).</li> <li>► Nettoyez les capteurs qui se trouvent dans la grille de calandre et dans les pare-chocs (▷ page 334).</li> <li>► Redémarrez le moteur.</li> </ul>
<p><b>DISTRONIC PLUS ne fonctionne pas</b></p>	<p>Le DISTRONIC PLUS est défectueux. Il se peut que le BAS PLUS et le frein PRE-SAFE® soient également en panne. En outre, un signal d'alerte retentit.</p> <ul style="list-style-type: none"> <li>► Rendez-vous dans un atelier qualifié.</li> </ul>
<p><b>DISTRONIC PLUS inactif</b></p>	<p>Vous avez accéléré. Le DISTRONIC PLUS n'intervient plus.</p> <ul style="list-style-type: none"> <li>► Retirez le pied de la pédale d'accélérateur.</li> </ul>
<p><b>DISTRONIC PLUS - - - mph</b></p>	<p>Une des conditions d'activation du DISTRONIC PLUS n'est pas remplie.</p> <ul style="list-style-type: none"> <li>► Vérifiez les conditions d'activation du DISTRONIC PLUS (▷ page 187).</li> </ul>

Messages sur le visuel	Causes et conséquences possibles et ► Solutions
TEMPOMAT ne fonctionne pas	<p>Le TEMPOMAT est défectueux.</p> <p>En outre, un signal d'alerte retentit.</p> <p>► Rendez-vous dans un atelier qualifié.</p>
TEMPOMAT - - - mph	<p>Une des conditions d'activation du TEMPOMAT n'est pas remplie. Vous avez par exemple essayé de mémoriser une vitesse inférieure à 20 mph (30 km/h).</p> <p>► Roulez à plus de 20 mph (30 km/h), si la situation le permet, et mémorisez la vitesse.</p> <p>► Contrôlez les conditions d'activation du TEMPOMAT (► page 185).</p>

Pneus	
Messages sur le visuel	Causes et conséquences possibles et ► Solutions
Corriger pression pneus	<p>La pression d'un ou plusieurs pneus est insuffisante ou la différence de pression entre les différents pneus est très importante.</p> <ul style="list-style-type: none"> <li>► Contrôlez la pression des pneus à la prochaine occasion (▷ page 368).</li> <li>► Corrigez la pression des pneus si nécessaire.</li> <li>► Redémarrez le système de contrôle de la pression des pneus (▷ page 371).</li> </ul>
Contrôler pneus	<p>La pression d'un ou plusieurs pneus a fortement baissé. La position de la ou des roues concernées est indiquée sur le visuel multifonction.</p> <p>En outre, un signal d'alerte retentit.</p> <p> <b>ATTENTION</b></p> <p>Les pneus dont la pression est trop basse présentent les risques suivants :</p> <ul style="list-style-type: none"> <li>• Ils peuvent éclater, en particulier lorsque la charge ou la vitesse du véhicule augmentent.</li> <li>• Ils peuvent s'user de manière excessive et/ou irrégulière, ce qui peut réduire fortement leur adhérence.</li> <li>• Le comportement routier ainsi que la manœuvrabilité et le comportement au freinage du véhicule peuvent être fortement compromis.</li> </ul> <p>Il y a risque d'accident.</p> <ul style="list-style-type: none"> <li>► Arrêtez le véhicule sans donner de coups de volant ou de coups de frein brusques. Tenez compte des conditions de circulation.</li> <li>► Immobilisez le véhicule pour qu'il ne puisse pas se mettre à rouler (▷ page 177).</li> <li>► Contrôlez les pneus et, si nécessaire, suivez les instructions en cas de crevaison (▷ page 340).</li> <li>► Contrôlez la pression des pneus (▷ page 368).</li> <li>► Corrigez la pression des pneus si nécessaire.</li> </ul>







Messages sur le visuel	Causes et conséquences possibles et ► Solutions
<p>Attention pneu(s) défect.</p>	<p>La pression d'un ou plusieurs pneus baisse brusquement. La position de la ou des roues concernées est indiquée sur le visuel multifonction.</p> <p> <b>ATTENTION</b></p> <p>La conduite avec un pneu dégonflé présente les risques suivants:</p> <ul style="list-style-type: none"> <li>• Un pneu dégonflé compromet la manœuvrabilité et la capacité de freinage du véhicule.</li> <li>• Vous pourriez perdre le contrôle du véhicule.</li> <li>• Si vous poursuivez votre trajet avec un pneu dégonflé, celui-ci peut surchauffer et éventuellement prendre feu.</li> </ul> <p>Il y a risque d'accident.</p> <ul style="list-style-type: none"> <li>► Arrêtez le véhicule sans donner de coups de volant ou de coups de frein brusques. Tenez compte des conditions de circulation.</li> <li>► Immobilisez le véhicule pour qu'il ne puisse pas se mettre à rouler (► page 177).</li> <li>► Contrôlez les pneus et, si nécessaire, suivez les instructions en cas de crevaison (► page 340).</li> </ul>
<p>Contrôle pression pneus pas disponible pour l'instant</p>	<p>Le système ne reçoit aucun signal des capteurs de pression des pneus en raison d'une source radioélectrique parasite. Le système de contrôle de la pression des pneus est momentanément en panne.</p> <ul style="list-style-type: none"> <li>► Continuez de rouler.</li> </ul> <p>Le système de contrôle de la pression des pneus se réactive automatiquement dès que la cause de la défaillance est éliminée.</p>
<p>Pas de capteurs roue</p>	<p>Il n'y a pas de signal du capteur de pression de pneu au niveau d'un ou plusieurs pneus. Aucune valeur de pression n'est affichée sur le visuel multifonction au niveau du ou des pneus concernés.</p> <ul style="list-style-type: none"> <li>► Faites remplacer le ou les capteurs de pression des pneus défectueux par un atelier qualifié.</li> </ul>











Messages sur le visuel	Causes et conséquences possibles et ► Solutions
Contrôle pression pneus ne fonctionne pas Pas de capteurs roue	<p>Les roues qui ont été montées n'ont pas de capteur de pression de pneu approprié. Le système de contrôle de la pression des pneus est désactivé.</p> <p>► Montez des roues munies d'un capteur approprié. Le système de contrôle de la pression des pneus est activé quelques minutes après le démarrage.</p>
Contrôle pression pneus ne fonctionne pas	<p>Le système de contrôle de la pression des pneus est défectueux.</p> <p>► Rendez-vous dans un atelier qualifié.</p>

### Véhicule

Messages sur le visuel	Causes et conséquences possibles et ► Solutions
Pour démarrer: sélectionner position P ou N	<p>Vous avez essayé de démarrer le moteur alors que la boîte de vitesses se trouve sur <b>R</b> ou <b>D</b>.</p> <p>► Mettez la boîte de vitesses sur <b>P</b> ou sur <b>N</b>.</p>
Danger: véhicule non immobilisé Mettre boîte sur P	<p>Vous avez essayé d'arrêter le moteur avec la touche de démarrage et d'arrêt alors que la boîte de vitesses ne se trouvait pas sur <b>P</b>.</p> <p><b>⚠ ATTENTION</b></p> <p>Le véhicule peut se mettre à rouler. Il y a risque d'accident.</p> <p>► Mettez la boîte de vitesses sur <b>P</b>.</p> <p>► Immobilisez le véhicule pour qu'il ne puisse pas se mettre à rouler (▷ page 177).</p>
	<p>Le hayon est ouvert.</p> <p><b>⚠ ATTENTION</b></p> <p>Lorsque le moteur tourne et que le hayon est ouvert, des gaz d'échappement peuvent pénétrer dans l'habitacle. Il y a risque d'intoxication.</p> <p>► Fermez le hayon.</p>





Messages sur le visuel	Causes et conséquences possibles et ► Solutions
	<p>Le capot est ouvert.</p> <p> <b>ATTENTION</b></p> <p>Le capot ouvert peut empêcher toute visibilité pendant la marche. Il y a risque d'accident.</p> <ul style="list-style-type: none"> <li>► Arrêtez-vous immédiatement en tenant compte des conditions de circulation.</li> <li>► Immobilisez le véhicule pour qu'il ne puisse pas se mettre à rouler (► page 177).</li> <li>► Fermez le capot.</li> </ul>
	<p>Une porte au moins est ouverte.</p> <ul style="list-style-type: none"> <li>► Fermez toutes les portes.</li> </ul>
 <p>Direction assistée Défaut cf. notice d'utilisation</p>	<p>La direction assistée est en panne. En outre, un signal d'alerte retentit.</p> <p> <b>ATTENTION</b></p> <p>Vous devez exercer une force plus importante pour diriger le véhicule. Il y a risque d'accident.</p> <ul style="list-style-type: none"> <li>► Contrôlez si vous êtes en mesure de diriger le véhicule.</li> <li>► <b>Si vous pouvez diriger le véhicule en toute sécurité :</b> roulez prudemment jusqu'à un atelier qualifié.</li> <li>► <b>Si vous ne pouvez pas diriger le véhicule en toute sécurité :</b> ne reprenez pas la route et contactez l'atelier qualifié le plus proche.</li> </ul>
<p>Téléphone No Service</p>	<p>Votre véhicule se trouve en dehors de la zone d'émission et de réception de l'opérateur de téléphonie mobile.</p> <ul style="list-style-type: none"> <li>► Attendez que l'affichage de disponibilité du téléphone portable apparaisse sur le visuel multifonction.</li> </ul>
 <p>Faire l'appoint liquide lave-glace</p>	<p>Le niveau du liquide de lave-glace dans le réservoir est en dessous du niveau minimal.</p> <ul style="list-style-type: none"> <li>► Faites l'appoint de liquide de lave-glace (► page 328).</li> </ul>





Clé	
Messages sur le visuel	Causes et conséquences possibles et ► Solutions
 <p>La clé ne correspond pas au véhicule</p>	<p>Vous avez introduit la mauvaise clé dans le contacteur d'allumage.</p> <ul style="list-style-type: none"> <li>► Utilisez la bonne clé.</li> </ul>
 <p>Retirer la clé</p>	<p>La clé se trouve dans le contacteur d'allumage.</p> <ul style="list-style-type: none"> <li>► Retirez la clé.</li> </ul>
 <p>Remplacer la clé</p>	<p>La clé doit être remplacée.</p> <ul style="list-style-type: none"> <li>► Rendez-vous dans un atelier qualifié.</li> </ul>
 <p>Remplacer piles de la clé</p>	<p>Les piles de la clé dotée de la fonction KEYLESS-GO sont déchargées.</p> <ul style="list-style-type: none"> <li>► Remplacez les piles (► page 87).</li> </ul>
 <p>Emporter la clé</p>	<p>Ce message est affiché sur le visuel pendant 60 secondes maximum et sert uniquement de rappel.</p> <p>Vous avez ouvert la porte du conducteur alors que le moteur est arrêté. La clé dotée de la fonction KEYLESS-GO ne se trouve pas dans le contacteur d'allumage.</p> <ul style="list-style-type: none"> <li>► Lorsque vous quittez le véhicule, prenez la clé KEYLESS-GO avec vous.</li> </ul>
 <p>Clé pas identifiée (message en rouge sur le visuel)</p>	<p>La clé dotée de la fonction KEYLESS-GO ne se trouve pas dans le véhicule.</p> <p>En outre, un signal d'alerte retentit.</p> <p>Une fois le moteur arrêté, vous ne pourrez ni verrouiller le véhicule de manière centralisée ni redémarrer le moteur.</p> <ul style="list-style-type: none"> <li>► Arrêtez-vous immédiatement en tenant compte des conditions de circulation.</li> <li>► Immobilisez le véhicule pour qu'il ne puisse pas se mettre à rouler (► page 177).</li> <li>► Cherchez la clé dotée de la fonction KEYLESS-GO.</li> </ul>



Messages sur le visuel	Causes et conséquences possibles et ► Solutions
	<p>La clé dotée de la fonction KEYLESS-GO n'est pas identifiée alors que le moteur tourne car une source radioélectrique puissante perturbe le système.</p> <p>En outre, un signal d'alerte retentit.</p> <ul style="list-style-type: none"> <li>► Arrêtez-vous immédiatement en tenant compte des conditions de circulation.</li> <li>► Immobilisez le véhicule pour qu'il ne puisse pas se mettre à rouler (▷ page 177).</li> <li>► Introduisez la clé dans le contacteur d'allumage pour commander les fonctions du véhicule.</li> </ul>
 <p>Clé non identifiée (message en blanc sur le visuel)</p>	<p>La clé dotée de la fonction KEYLESS-GO ne peut pas être identifiée pour le moment.</p> <ul style="list-style-type: none"> <li>► Changez la clé dotée de la fonction KEYLESS-GO de place dans le véhicule.</li> </ul> <p>Si la clé dotée de la fonction KEYLESS-GO ne peut toujours pas être identifiée :</p> <ul style="list-style-type: none"> <li>► Introduisez la clé dans le contacteur d'allumage pour commander les fonctions du véhicule.</li> </ul>
 <p>Retirer bouton démarrage Introduire la clé</p>	<p>La clé dotée de la fonction KEYLESS-GO n'est pas identifiée. Le système KEYLESS-GO est momentanément en panne ou défectueux. En outre, un signal d'alerte retentit.</p> <ul style="list-style-type: none"> <li>► Introduisez la clé dans le contacteur d'allumage, puis tournez-la sur la position souhaitée.</li> <li>► Rendez-vous dans un atelier qualifié.</li> </ul>

## Voyants de contrôle et d'alerte sur le combiné d'instruments



## Ceintures de sécurité









Problèmes	Causes et conséquences possibles et ► Solutions
 <p>Le voyant rouge d'alerte des ceintures de sécurité reste allumé pendant 6 secondes après le démarrage du moteur.</p>	<p>Le voyant d'alerte des ceintures de sécurité sert à attirer l'attention du conducteur et celle du passager sur le fait qu'ils doivent boucler leur ceinture.</p> <p>► Bouclez votre ceinture de sécurité (▷ page 62).</p>
 <p>Le voyant rouge d'alerte des ceintures de sécurité s'allume après le démarrage du moteur. En outre, un signal d'alerte retentit pendant 6 secondes maximum.</p>	<p>Le conducteur n'a pas bouclé sa ceinture de sécurité.</p> <p>► Bouclez votre ceinture de sécurité (▷ page 62). Le signal d'alerte s'arrête.</p>
 <p>Après le démarrage du moteur, le voyant rouge d'alerte des ceintures de sécurité s'allume dès que la porte du conducteur ou celle du passager est fermée.</p>	<p>Vous ou le passager n'avez pas bouclé votre ceinture de sécurité.</p> <p>► Bouclez votre ceinture de sécurité (▷ page 62). Le voyant d'alerte s'éteint.</p>
	<p>Des objets se trouvent sur le siège du passager.</p> <p>► Enlevez les objets qui se trouvent sur le siège du passager et rangez-les en lieu sûr. Le voyant d'alerte s'éteint.</p>
 <p>Le voyant rouge d'alerte des ceintures de sécurité clignote et un signal d'alerte périodique retentit.</p>	<p>Vous ou le passager n'avez pas bouclé votre ceinture de sécurité. Or, vous roulez à plus de 15 mph (25 km/h) ou avez roulé momentanément à plus de 15 mph (25 km/h).</p> <p>► Bouclez votre ceinture de sécurité (▷ page 62). Le voyant d'alerte s'éteint et le signal d'alerte périodique s'arrête.</p>
	<p>Des objets se trouvent sur le siège du passager. Or, vous roulez à plus de 15 mph (25 km/h) ou avez roulé momentanément à plus de 15 mph (25 km/h).</p> <p>► Enlevez les objets qui se trouvent sur le siège du passager et rangez-les en lieu sûr. Le voyant d'alerte s'éteint et le signal d'alerte périodique s'arrête.</p>





Systèmes de sécurité	
Problèmes	Causes et conséquences possibles et ► Solutions
<p> (uniquement pour les États-Unis)</p> <p> (uniquement pour le Canada)</p> <p>Le voyant rouge d'alerte des freins s'allume alors que le moteur tourne. En outre, un signal d'alerte retentit.</p>	<p>Il n'y a pas suffisamment de liquide de frein dans le réservoir.</p> <p> <b>ATTENTION</b></p> <p>Il se peut que l'effet de freinage diminue.</p> <p>Il y a risque d'accident.</p> <ul style="list-style-type: none"> <li>► Arrêtez-vous immédiatement en tenant compte des conditions de circulation. Ne continuez pas de rouler !</li> <li>► Immobilisez le véhicule pour qu'il ne puisse pas se mettre à rouler (► page 177).</li> <li>► Ne faites pas l'appoint de liquide de frein. Le défaut n'en serait pas éliminé pour autant.</li> <li>► Prenez contact avec un atelier qualifié.</li> <li>► Tenez compte des autres messages qui apparaissent sur le visuel multifonction.</li> </ul>
<p></p> <p>Le voyant orange d'alerte ABS s'allume alors que le moteur tourne.</p>	<p>L'ABS (système antiblocage de roues) est désactivé en raison d'un défaut. Le BAS (freinage d'urgence assisté), le BAS PLUS, l'ESP® (régulation du comportement dynamique), le système PRE-SAFE®, le frein PRE-SAFE®, la fonction HOLD, l'aide au démarrage en côte et la stabilisation de la remorque avec l'ESP®, par exemple, sont également désactivés.</p> <p>Le système ATTENTION ASSIST est désactivé.</p> <p> <b>ATTENTION</b></p> <p>Le système de freinage continue de fonctionner avec son efficacité normale, mais sans les fonctions indiquées ci-dessus. Les roues peuvent alors se bloquer, par exemple en cas de freinage à fond.</p> <p>La manœuvrabilité et le comportement au freinage du véhicule sont fortement compromis. La distance de freinage peut s'allonger dans les situations de freinage d'urgence.</p> <p>Si l'ESP® n'est pas opérationnel, il ne peut pas stabiliser la trajectoire du véhicule.</p> <p>Le risque de dérapage et d'accident augmente.</p> <ul style="list-style-type: none"> <li>► Tenez compte des autres messages qui apparaissent sur le visuel multifonction.</li> <li>► Continuez de rouler prudemment.</li> <li>► Rendez-vous dans un atelier qualifié.</li> </ul> <p>Lorsque le calculateur ABS est défectueux, d'autres systèmes (système de navigation ou boîte de vitesses automatique, par exemple) peuvent également ne pas être disponibles.</p>



Problèmes	Causes et conséquences possibles et ► Solutions
 <p>Le voyant orange d'alerte ABS s'allume alors que le moteur tourne.</p>	<p>L'ABS n'est momentanément pas disponible. Le BAS, le BAS PLUS, l'ESP®, l'EBD (répartiteur électronique de freinage), le système PRE-SAFE®, le frein PRE-SAFE®, la fonction HOLD, l'aide au démarrage en côte et la stabilisation de la remorque avec l'ESP®, par exemple, sont également désactivés.</p> <p>Causes possibles :</p> <ul style="list-style-type: none"> <li>• L'autodiagnostic n'est pas encore terminé.</li> <li>• Il se peut que la tension du réseau de bord soit trop basse.</li> </ul> <p>Le système ATTENTION ASSIST est désactivé.</p> <p> <b>ATTENTION</b></p> <p>Le système de freinage continue de fonctionner avec son efficacité normale, mais sans les fonctions indiquées ci-dessus. Les roues avant et arrière peuvent alors se bloquer, par exemple en cas de freinage à fond.</p> <p>La manœuvrabilité et le comportement au freinage du véhicule sont fortement compromis. La distance de freinage peut s'allonger dans les situations de freinage d'urgence.</p> <p>Si l'ESP® n'est pas opérationnel, il ne peut pas stabiliser la trajectoire du véhicule.</p> <p>Il y a risque d'accident.</p> <p>► Parcourez un bref trajet légèrement sinueux à plus de 12 mph (20 km/h) en roulant prudemment.</p> <p>Si le voyant d'alerte s'éteint, cela signifie que les fonctions indiquées ci-dessus sont de nouveau disponibles.</p> <p>Si le voyant d'alerte reste allumé :</p> <ul style="list-style-type: none"> <li>► Tenez compte des autres messages qui apparaissent sur le visuel multifonction.</li> <li>► Continuez de rouler prudemment.</li> <li>► Rendez-vous dans un atelier qualifié.</li> </ul>







Problèmes	Causes et conséquences possibles et ► Solutions
 <p>Le voyant orange d'alerte ABS s'allume alors que le moteur tourne. En outre, un signal d'alerte retentit.</p>	<p>L'EBD n'est pas disponible en raison d'un défaut. L'ABS, le BAS, le BAS PLUS, l'ESP®, le système PRE-SAFE®, le frein PRE-SAFE®, la fonction HOLD, l'aide au démarrage en côte et la stabilisation de la remorque avec l'ESP®, par exemple, ne sont pas disponibles non plus.</p> <p>Le système ATTENTION ASSIST est désactivé.</p> <p> <b>ATTENTION</b></p> <p>Le système de freinage continue de fonctionner avec son efficacité normale, mais sans les fonctions indiquées ci-dessus. Les roues avant et arrière peuvent alors se bloquer, par exemple en cas de freinage à fond.</p> <p>La manœuvrabilité et le comportement au freinage du véhicule sont fortement compromis. La distance de freinage peut s'allonger dans les situations de freinage d'urgence.</p> <p>Si l'ESP® n'est pas opérationnel, il ne peut pas stabiliser la trajectoire du véhicule.</p> <p>Le risque de dérapage et d'accident augmente.</p> <ul style="list-style-type: none"><li>► Tenez compte des autres messages qui apparaissent sur le visuel multifonction.</li><li>► Continuez de rouler prudemment.</li><li>► Rendez-vous dans un atelier qualifié.</li></ul>



Problèmes	Causes et conséquences possibles et ► Solutions
<p> (uniquement pour les États-Unis)</p> <p> (uniquement pour le Canada)</p> <p>  </p> <p>Le voyant rouge d'alerte des freins, les voyants orange d'alerte ESP<sup>®</sup> et ESP<sup>®</sup> OFF et le voyant orange d'alerte ABS s'allument alors que le moteur tourne.</p>	<p>L'ABS et l'ESP<sup>®</sup> ne sont pas disponibles en raison d'un défaut. Le BAS, le BAS PLUS, l'EBD, le système PRE-SAFE<sup>®</sup>, le frein PRE-SAFE<sup>®</sup>, la fonction HOLD, l'aide au démarrage en côte et la stabilisation de la remorque avec l'ESP<sup>®</sup>, par exemple, ne sont pas disponibles non plus.</p> <p>Le système ATTENTION ASSIST est désactivé.</p> <p> <b>ATTENTION</b></p> <p>Le système de freinage continue de fonctionner avec son efficacité normale, mais sans les fonctions indiquées ci-dessus. Les roues avant et arrière peuvent alors se bloquer, par exemple en cas de freinage à fond.</p> <p>La manœuvrabilité et le comportement au freinage du véhicule sont fortement compromis. La distance de freinage peut s'allonger dans les situations de freinage d'urgence.</p> <p>Si l'ESP<sup>®</sup> n'est pas opérationnel, il ne peut pas stabiliser la trajectoire du véhicule.</p> <p>Le risque de dérapage et d'accident augmente.</p> <ul style="list-style-type: none"> <li>► Tenez compte des autres messages qui apparaissent sur le visuel multifonction.</li> <li>► Continuez de rouler prudemment.</li> <li>► Rendez-vous dans un atelier qualifié.</li> </ul>
<p> </p> <p>Le voyant orange d'alerte ESP<sup>®</sup> clignote pendant la marche.</p>	<p>L'ESP<sup>®</sup> ou le contrôle de motricité entre en action parce qu'il y a risque de dérapage ou qu'au moins une roue patine.</p> <p>Le TEMPOMAT ou le DISTRONIC PLUS est désactivé.</p> <ul style="list-style-type: none"> <li>► Au démarrage, n'accélérez pas plus que nécessaire.</li> <li>► Pendant la marche, diminuez la pression sur la pédale d'accélérateur.</li> <li>► Adaptez votre style de conduite aux conditions routières et météorologiques.</li> <li>► Ne désactivez pas l'ESP<sup>®</sup>.</li> </ul> <p>Exceptions: (&gt; page 76).</p>

Problèmes	Causes et conséquences possibles et ► Solutions
 <p>Le voyant orange d'alerte ESP<sup>®</sup> OFF s'allume alors que le moteur tourne.</p>	<p>L'ESP<sup>®</sup> est désactivé.</p> <p> <b>ATTENTION</b></p> <p>Si l'ESP<sup>®</sup> est désactivé, il ne peut pas stabiliser la trajectoire du véhicule.</p> <p>Le risque de dérapage et d'accident augmente.</p> <ul style="list-style-type: none"> <li>► Réactivez l'ESP<sup>®</sup>. Exceptions : (► page 76).</li> <li>► Adaptez votre style de conduite aux conditions routières et météorologiques.</li> </ul> <p>Si l'ESP<sup>®</sup> ne peut pas être activé :</p> <ul style="list-style-type: none"> <li>► Continuez de rouler prudemment.</li> <li>► Faites contrôler l'ESP<sup>®</sup> par un atelier qualifié.</li> </ul>
 <p>Les voyants orange d'alerte ESP<sup>®</sup> et ESP<sup>®</sup> OFF s'allument alors que le moteur tourne.</p>	<p>L'ESP<sup>®</sup>, le BAS, le BAS PLUS, le système PRE-SAFE<sup>®</sup>, le frein PRE-SAFE<sup>®</sup>, la fonction HOLD, l'aide au démarrage en côte et la stabilisation de la remorque avec l'ESP<sup>®</sup> ne sont pas disponibles en raison d'un défaut.</p> <p>Le système ATTENTION ASSIST est désactivé.</p> <p> <b>ATTENTION</b></p> <p>Le système de freinage continue de fonctionner avec son efficacité normale, mais sans les fonctions indiquées ci-dessus.</p> <p>La distance de freinage peut alors s'allonger dans les situations de freinage d'urgence.</p> <p>Si l'ESP<sup>®</sup> n'est pas opérationnel, il ne peut pas stabiliser la trajectoire du véhicule.</p> <p>Le risque de dérapage et d'accident augmente.</p> <ul style="list-style-type: none"> <li>► Tenez compte des autres messages qui apparaissent sur le visuel multifonction.</li> <li>► Continuez de rouler prudemment.</li> <li>► Rendez-vous dans un atelier qualifié.</li> </ul>

Problèmes	Causes et conséquences possibles et ► Solutions
 <p>Les voyants orange d'alerte ESP® et ESP® OFF s'allument alors que le moteur tourne.</p>	<p>L'ESP®, le BAS, le système PRE-SAFE®, la fonction HOLD, l'aide au démarrage en côte et la stabilisation de la remorque avec l'ESP® ne sont pas disponibles pour le moment.</p> <p>Il se peut que le BAS PLUS et le frein PRE-SAFE® soient également en panne.</p> <p>Le système ATTENTION ASSIST est désactivé.</p> <p>L'autodiagnostic n'est pas encore terminé.</p> <p><b>▲ ATTENTION</b></p> <p>Le système de freinage continue de fonctionner avec son efficacité normale, mais sans les fonctions indiquées ci-dessus.</p> <p>La distance de freinage peut alors s'allonger dans les situations de freinage d'urgence.</p> <p>Si l'ESP® n'est pas opérationnel, il ne peut pas stabiliser la trajectoire du véhicule.</p> <p>Le risque de dérapage et d'accident augmente.</p> <ul style="list-style-type: none"> <li>► Parcourez un bref trajet légèrement sinueux à plus de 12 mph (20 km/h) en roulant prudemment.</li> <li>Si le voyant d'alerte s'éteint, cela signifie que les fonctions indiquées ci-dessus sont de nouveau disponibles.</li> </ul> <p>Si le voyant d'alerte reste allumé :</p> <ul style="list-style-type: none"> <li>► Tenez compte des autres messages qui apparaissent sur le visuel multifonction.</li> <li>► Continuez de rouler prudemment.</li> <li>► Rendez-vous dans un atelier qualifié.</li> </ul>
 <p>Le voyant rouge d'alerte SRS s'allume alors que le moteur tourne.</p>	<p>Les systèmes de retenue supplémentaires (SRS) sont en panne.</p> <p><b>▲ ATTENTION</b></p> <p>Les airbags et les rétracteurs de ceinture peuvent se déclencher de manière intempestive ou ne pas se déclencher en cas d'accident.</p> <p>Le risque de blessure augmente.</p> <ul style="list-style-type: none"> <li>► Continuez de rouler prudemment.</li> <li>► Faites immédiatement contrôler le SRS par un atelier qualifié.</li> </ul> <p>Pour de plus amples informations sur le SRS, voir (► page 45).</p>

Moteur	
Problèmes	Causes et conséquences possibles et ► Solutions
 <p>Le voyant orange d'alerte de diagnostic moteur s'allume alors que le moteur tourne.</p>	<p>Un défaut est peut-être survenu, par exemple</p> <ul style="list-style-type: none"> <li>• dans la gestion moteur</li> <li>• dans le système d'injection</li> <li>• dans le système d'échappement</li> <li>• dans le système d'allumage</li> <li>• dans le système d'alimentation en carburant</li> </ul> <p>Un tel défaut peut avoir pour conséquence le dépassement des seuils d'émission et le passage du moteur en mode de fonctionnement de secours.</p> <p>► Faites contrôler le véhicule dès que possible par un atelier qualifié.</p> <p><b>i</b> Dans certains Etats fédéraux, vous devez immédiatement vous rendre dans un atelier qualifié lorsque le voyant orange d'alerte de diagnostic moteur est allumé. Cela est prévu par les dispositions légales qui y sont en vigueur. Si nécessaire, vérifiez si cela s'applique à l'Etat dans lequel vous vous trouvez.</p>
 <p>Le voyant orange d'alerte de réserve de carburant clignote pendant la marche. En outre, le voyant d'alerte de diagnostic moteur  peut s'allumer.</p>	<p>Une perte de pression est survenue dans le système d'alimentation en carburant. Le bouchon du réservoir n'est pas correctement fermé ou le système d'alimentation en carburant n'est pas étanche.</p> <ul style="list-style-type: none"> <li>► Tenez compte des autres messages qui apparaissent sur le visuel multifonction.</li> <li>► Vérifiez que le bouchon du réservoir est correctement fermé.</li> <li>► <b>Si le bouchon du réservoir n'est pas correctement fermé :</b> fermez-le.</li> <li>► <b>Si le bouchon du réservoir est fermé :</b> rendez-vous dans un atelier qualifié.</li> </ul>
 <p>Le voyant orange d'alerte de réserve de carburant s'allume alors que le moteur tourne.</p>	<p>Le niveau de carburant a atteint le niveau de réserve.</p> <ul style="list-style-type: none"> <li>► Faites le plein à la prochaine station-service.</li> </ul>



Problèmes	Causes et conséquences possibles et ► Solutions
 <p>Le voyant rouge d'alerte du liquide de refroidissement s'allume alors que le moteur tourne et que l'indicateur de température du liquide de refroidissement se trouve au début de l'échelle.</p>	<p>Le capteur de l'indicateur de température du liquide de refroidissement est défectueux.</p> <p>La température du liquide de refroidissement n'est plus surveillée. Si le liquide de refroidissement est trop chaud, le moteur risque d'être endommagé.</p> <ul style="list-style-type: none"><li>► Arrêtez-vous immédiatement en tenant compte des conditions de circulation et coupez le moteur. Ne continuez pas de rouler!</li><li>► Immobilisez le véhicule pour qu'il ne puisse pas se mettre à rouler (► page 177).</li><li>► Prenez contact avec un atelier qualifié.</li></ul>



Problèmes	Causes et conséquences possibles et ► Solutions
 <p>Le voyant rouge d'alerte du liquide de refroidissement s'allume alors que le moteur tourne.</p>	<p>Le niveau du liquide de refroidissement est trop bas.</p> <p>Si le niveau du liquide de refroidissement est correct, c'est que l'arrivée d'air jusqu'au radiateur du moteur est peut-être obstruée ou que le ventilateur électrique du radiateur du moteur est peut-être défectueux.</p> <p>Le liquide de refroidissement est trop chaud et le moteur n'est pas suffisamment refroidi.</p> <ul style="list-style-type: none"> <li>► Tenez compte des autres messages qui apparaissent sur le visuel multifonction.</li> <li>► Arrêtez-vous immédiatement en tenant compte des conditions de circulation et coupez le moteur.</li> <li>► Immobilisez le véhicule pour qu'il ne puisse pas se mettre à rouler (► page 177).</li> <li>► Attendez que le moteur ait refroidi.</li> <li>► Assurez-vous que l'arrivée d'air jusqu'au radiateur du moteur n'est pas obstruée (par de la neige gelée, par exemple).</li> <li>► Contrôlez le niveau du liquide de refroidissement et faites l'appoint (► page 327). Tenez compte pour cela des avertissements.</li> <li>► Si vous devez fréquemment faire l'appoint de liquide de refroidissement, faites contrôler le système de refroidissement du moteur.</li> <li>► Si la température du liquide de refroidissement est inférieure à 248 °F (120 °C), continuez de rouler jusqu'à l'atelier qualifié le plus proche.</li> <li>► Evitez dans ce cas toute charge importante du moteur (trajet en montagne, par exemple) et la circulation dans les encombrements.</li> </ul>
 <p>Le voyant rouge d'alerte du liquide de refroidissement s'allume alors que le moteur tourne. En outre, un signal d'alerte retentit.</p>	<p>La température du liquide de refroidissement est supérieure à 248 °F (120 °C). L'arrivée d'air jusqu'au radiateur du moteur est peut-être obstruée ou le niveau du liquide de refroidissement est peut-être trop bas.</p> <p><b>▲ ATTENTION</b></p> <p>Le moteur n'est pas suffisamment refroidi et risque d'être endommagé.</p> <p>Ne roulez pas lorsque le moteur a subi une surchauffe. Des liquides s'étant répandus dans le compartiment moteur à la suite de fuites ou d'une mauvaise manipulation pourraient s'enflammer.</p> <p>En outre, la vapeur qui s'échappe d'un moteur ayant subi une surchauffe peut provoquer de graves brûlures, même lors de la simple ouverture du capot.</p>



Problèmes	Causes et conséquences possibles et ► Solutions
	<p>Il y a risque de blessure.</p> <ul style="list-style-type: none"> <li>► Tenez compte des autres messages qui apparaissent sur le visuel multifonction.</li> <li>► Arrêtez-vous immédiatement en tenant compte des conditions de circulation et coupez le moteur.</li> <li>► Immobilisez le véhicule pour qu'il ne puisse pas se mettre à rouler (▷ page 177).</li> <li>► Attendez que le moteur ait refroidi.</li> <li>► Assurez-vous que l'arrivée d'air jusqu'au radiateur du moteur n'est pas obstruée (par de la neige gelée, par exemple).</li> <li>► Contrôlez le niveau du liquide de refroidissement et faites l'appoint (▷ page 327). Tenez compte pour cela des avertissements.</li> <li>► Si vous devez fréquemment faire l'appoint de liquide de refroidissement, faites contrôler le système de refroidissement du moteur.</li> <li>► Si la température du liquide de refroidissement est inférieure à 248 °F (120 °C), continuez de rouler jusqu'à l'atelier qualifié le plus proche.</li> <li>► Evitez dans ce cas toute charge importante du moteur (trajet en montagne, par exemple) et la circulation dans les encombrements.</li> </ul>

### Systèmes d'aide à la conduite

Problèmes	Causes et conséquences possibles et ► Solutions
<p> Le voyant rouge d'alerte de distance s'allume pendant la marche. En outre, un signal d'alerte retentit.</p>	<p> <b>ATTENTION</b></p> <p>Vous vous rapprochez d'un véhicule ou d'un obstacle fixe sur la trajectoire probable de votre véhicule à une vitesse trop élevée. Il y a risque d'accident.</p> <ul style="list-style-type: none"> <li>► Soyez prêt à freiner.</li> <li>► Soyez particulièrement attentif aux conditions de circulation. Freinez si nécessaire ou évitez l'obstacle.</li> </ul> <p>Pour de plus amples informations sur le DISTRONIC PLUS, voir (▷ page 187), et sur le frein PRE-SAFE®, voir (▷ page 79).</p>

Pneus	
Problèmes	Causes et conséquences possibles et ► Solutions
 <p>Le voyant orange d'alerte du système de contrôle de la pression des pneus (perte de pression/défaut) s'allume.</p>	<p>Le système de contrôle de la pression des pneus a détecté une baisse de pression dans un ou plusieurs pneus.</p> <p><b>▲ ATTENTION</b></p> <p>Les pneus dont la pression est trop basse présentent les risques suivants :</p> <ul style="list-style-type: none"> <li>• Ils peuvent éclater, en particulier lorsque la charge ou la vitesse du véhicule augmentent.</li> <li>• Ils peuvent s'user de manière excessive et/ou irrégulière, ce qui peut réduire fortement leur adhérence.</li> <li>• Le comportement routier ainsi que la manœuvrabilité et le comportement au freinage du véhicule peuvent être fortement compromis.</li> </ul> <p>Il y a risque d'accident.</p> <ul style="list-style-type: none"> <li>► Arrêtez le véhicule sans donner de coups de volant ou de coups de frein brusques. Tenez compte des conditions de circulation.</li> <li>► Immobilisez le véhicule pour qu'il ne puisse pas se mettre à rouler (► page 177).</li> <li>► Tenez compte des autres messages qui apparaissent sur le visuel multifonction.</li> <li>► Contrôlez les pneus et, si nécessaire, suivez les instructions en cas de crevaison (► page 340).</li> <li>► Contrôlez la pression des pneus (► page 368).</li> <li>► Corrigez la pression des pneus si nécessaire.</li> </ul>
 <p>Le voyant orange d'alerte du système de contrôle de la pression des pneus (perte de pression/défaut) clignote pendant 1 minute environ, puis reste allumé en permanence.</p>	<p>Le système de contrôle de la pression des pneus est défectueux.</p> <p><b>▲ ATTENTION</b></p> <p>Il se peut que le système ne soit pas en mesure de détecter ou de signaler correctement une pression des pneus trop basse.</p> <p>Il y a risque d'accident.</p> <ul style="list-style-type: none"> <li>► Tenez compte des autres messages qui apparaissent sur le visuel multifonction.</li> <li>► Rendez-vous dans un atelier qualifié.</li> </ul>



Informations utiles .....	294
Directives de chargement .....	294
Possibilités de rangement .....	295
Autres .....	303

## Informations utiles

- i** Cette notice d'utilisation décrit tous les modèles ainsi que l'ensemble des équipements de série et optionnels qui étaient disponibles pour votre véhicule au moment de la clôture de la rédaction de cette notice d'utilisation. Des divergences sont possibles selon les pays. Notez que votre véhicule n'est pas obligatoirement équipé de toutes les fonctions décrites. Cela vaut également pour les fonctions et systèmes importants pour la sécurité.
- i** Lisez les informations sur les ateliers qualifiés (▷ page 29).

## Directives de chargement

**⚠ ATTENTION**

Lorsque les objets, les bagages ou le chargement ne sont pas arrimés ou sont insuffisamment arrimés, ils risquent de glisser, de se renverser ou d'être projetés et ainsi de heurter les occupants du véhicule. Il y a risque de blessure, en particulier lors d'un freinage brutal ou d'un changement brusque de direction. Rangez toujours les objets de manière à ce qu'ils ne puissent pas être projetés. Avant chaque trajet, arrimez les objets, les bagages ou le chargement afin d'éviter qu'ils ne glissent ou ne se renversent.

**⚠ ATTENTION**

Les moteurs thermiques dégagent des gaz d'échappement toxiques, tels que du monoxyde de carbone. Si le hayon est ouvert alors que le moteur tourne, en particulier pendant la marche, des gaz d'échappement peuvent pénétrer dans l'habitacle. Il y a risque d'intoxication.

Arrêtez toujours le moteur avant d'ouvrir le hayon. Ne roulez jamais avec le hayon ouvert.

**⚠ ATTENTION**

Les sorties d'échappement peuvent être brûlantes. Vous risquez de vous brûler si vous touchez ces pièces du véhicule. Il y a risque de blessure.

Soyez toujours particulièrement prudent lorsque vous vous trouvez à proximité des sorties d'échappement. Laissez refroidir les pièces du véhicule avant de les toucher.

Le poids total (GVW) prend en compte le poids du véhicule ainsi que le carburant, l'outillage de bord, la roue de secours, les accessoires montés, les passagers et les bagages/le chargement.

Il ne doit jamais dépasser la limite totale de charge et le poids total autorisé (GVWR) de votre véhicule. La limite totale de charge et le poids total autorisé (GVWR) figurent sur la plaque constructeur du véhicule située sur le montant B côté conducteur (▷ page 372).

En outre, le chargement doit être réparti de manière à ce que le poids sur chaque essieu ne dépasse jamais la charge maximale autorisée (GAWR) sur les essieux avant et arrière. Les indications relatives au poids total autorisé (GVWR) et à la charge maximale sur essieu autorisée (GAWR) figurent sur la plaque constructeur du véhicule qui se trouve sur le montant B côté conducteur (▷ page 372).

Vous trouverez de plus amples informations dans le chapitre « Chargement du véhicule » (▷ page 372).

Le comportement d'un véhicule en charge dépend de la répartition de la charge. Par conséquent, chargez le véhicule et transportez le chargement en respectant les directives suivantes :

- Les objets transportés doivent être rangés de préférence dans le compartiment de chargement.
- Placez les charges lourdes le plus possible à l'avant du véhicule et le plus bas possible dans le compartiment de chargement.

- Ne chargez pas plus haut que le bord supérieur des dossiers.
- Calez toujours la charge contre les dossiers de la banquette arrière ou des sièges avant. Veillez à ce que les dossiers soient verrouillés correctement.
- Dans la mesure du possible, transportez toujours le chargement derrière les sièges inoccupés.
- Utilisez les anneaux d'arrimage et les filets à bagages pour le transport du chargement et des bagages.
- Utilisez des anneaux d'arrimage et du matériel de fixation adaptés au poids et aux dimensions de la charge.
- Utilisez le filet de protection (si disponible) pour transporter des objets.
- Arrimez la charge avec des dispositifs résistant à l'arrachement et au frottement. Recouvrez les arêtes vives.

## Possibilités de rangement

### Bacs de rangement

#### Consignes de sécurité importantes

##### ATTENTION

Si vous rangez des objets de manière inappropriée dans l'habitacle du véhicule, ceux-ci peuvent glisser ou être projetés et ainsi heurter les occupants du véhicule. Il y a risque de blessure, en particulier lors d'un freinage brutal ou d'un changement brusque de direction.

- Rangez toujours les objets de manière à ce qu'ils ne puissent pas être projetés dans ces situations ou dans des situations similaires.
- Veillez toujours à ce qu'aucun objet ne dépasse des bacs de rangement, des filets à bagages ou des filets de rangement.
- Fermez les bacs de rangement verrouillables pendant la marche.
- Rangez et arrimez toujours les objets lourds, durs, pointus, tranchants, fragiles

ou volumineux dans le compartiment de chargement.

Respectez les directives de chargement (> page 294).

### Bacs de rangement avant

#### Boîte à gants

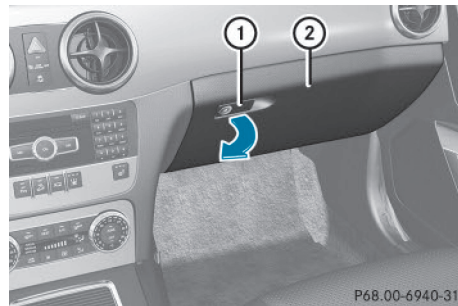

► **Ouverture** : tirez la poignée ① et abaissez le couvercle ②.

► **Fermeture** : relevez le couvercle ② jusqu'à ce qu'il se verrouille.

Vous pouvez déverrouiller et verrouiller la boîte à gants uniquement avec la clé de secours.

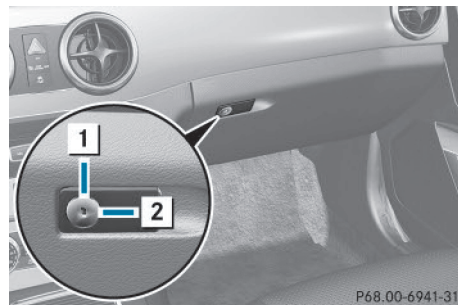

► **Verrouillage** : introduisez la clé de secours dans la serrure et tournez-la d'un quart de tour vers la droite (position ②).

► **Déverrouillage** : introduisez la clé de secours dans la serrure et tournez-la d'un quart de tour vers la gauche (position ①).

- i** La boîte à gants peut être ventilée (▷ page 154).

### Bac de rangement sous l'accoudoir

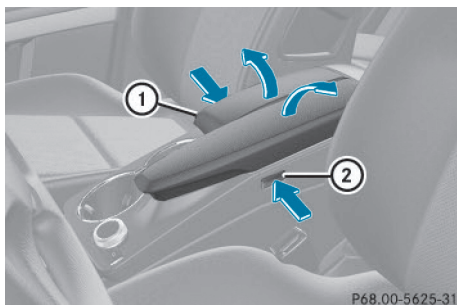

- **Ouverture :** appuyez sur la touche gauche (2) ou sur la touche droite (1). Le bac de rangement s'ouvre.

- i** En fonction de l'équipement du véhicule, le bac de rangement peut contenir une prise USB et une prise AUX IN ou une interface média. Une interface média est une interface universelle pour les appareils audio portables, tels que les iPod® et les lecteurs MP3 (voir la notice d'utilisation spécifique du système audio ou de COMAND Online).

### Bacs de rangement arrière

#### Bac de rangement à l'arrière

- !** Ne vous asseyez pas et ne vous appuyez pas de tout votre poids sur l'accoudoir abaissé, vous pourriez l'endommager.
- !** Avant de rabattre l'accoudoir arrière dans le dossier, fermez le couvercle du bac de rangement.

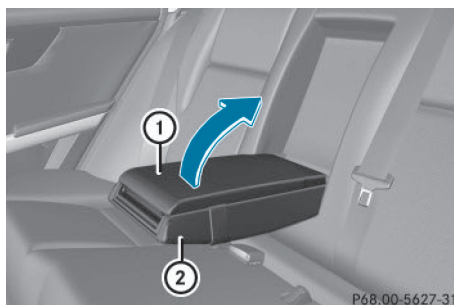

- **Ouverture :** abaissez l'accoudoir (2).  
► Relevez le couvercle (1) de l'accoudoir.

### Filet de rangement

Les filets de rangement se trouvent au niveau du plancher côté passager et sur le côté gauche du compartiment de chargement.

Respectez les directives de chargement (▷ page 294) et les consignes de sécurité relatives aux bacs de rangement (▷ page 295).

### Augmentation du volume de chargement

#### Consignes de sécurité importantes

##### **!** ATTENTION

Si la banquette arrière/les sièges arrière et le dossier ne sont pas verrouillés, ils risquent de basculer vers l'avant, par exemple en cas de freinage ou d'accident.

- Les occupants du véhicule sont ainsi plaqués contre la ceinture de sécurité par la banquette arrière/les sièges arrière ou par le dossier. La ceinture de sécurité ne peut pas fournir la protection prévue et peut en outre vous blesser.
- Les objets ou le chargement qui se trouvent dans le coffre/compartiment de chargement ne sont pas retenus par le dossier.

Le risque de blessure augmente.



Assurez-vous avant chaque trajet que le dossier et la banquette arrière/les sièges arrière sont verrouillés.

Respectez les directives de chargement (▷ page 294).

Pour augmenter le volume du compartiment de chargement, les dossiers arrière gauche et droit peuvent être basculés séparément vers l'avant.

### Basculement des dossiers de la banquette arrière vers l'avant

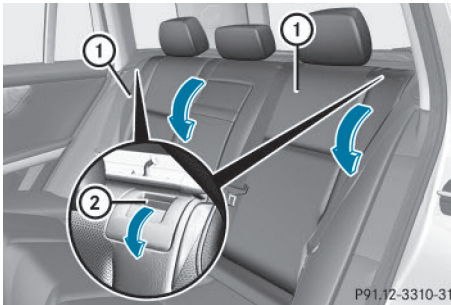

- ▶ Enfoncez complètement les appuie-tête (▷ page 112).
- ▶ Si nécessaire, avancez le siège du conducteur ou du passager.
- ▶ Tirez la poignée de déverrouillage ② du dossier gauche ou droit vers l'avant. Le dossier correspondant ① est déverrouillé.
- ▶ Basculez le dossier ① vers l'avant.
- ▶ Si nécessaire, reculez le siège du conducteur ou du passager.

### Redressement des dossiers de la banquette arrière

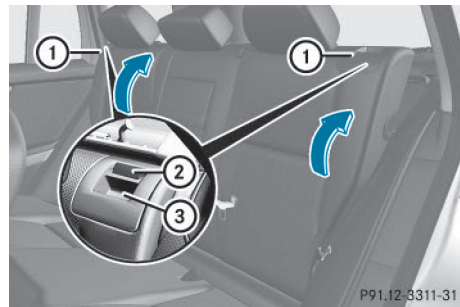

- ① Dossier
- ② Indicateur de verrouillage
- ③ Poignée de déverrouillage du dossier

- ▶ Si nécessaire, avancez le siège du conducteur ou du passager.

**!** Veillez à ne pas coincer la ceinture de sécurité lors du redressement des dossiers de la banquette arrière. Sinon, elle pourrait être endommagée.

- ▶ Basculez le dossier ① vers l'arrière jusqu'à ce qu'il se verrouille. L'indicateur rouge de verrouillage ② ne doit plus être visible.
- ▶ Réglez l'appuie-tête si nécessaire (▷ page 112).
- ▶ Si nécessaire, reculez le siège du conducteur ou du passager.

### Arrimage des charges

#### Anneaux d'arrimage

#### ATTENTION

Les points d'ancrage TopTether ne peuvent pas arrimer des charges. Si vous arrimez des charges aux points d'ancrage TopTether, ceux-ci risquent d'être arrachés en cas de freinage, de changement brusque de direction ou d'accident. Les charges risquent de glisser, de se renverser ou d'être projetées et

de heurter ainsi les occupants du véhicule. Il y a risque de blessure.

Pour arrimer les charges, utilisez uniquement les anneaux d'arrimage.

Pour arrimer les charges, tenez compte des remarques suivantes :

- Respectez les directives de chargement (▷ page 294).
- Utilisez les anneaux d'arrimage pour arrimer les charges.
- Chargez les anneaux d'arrimage uniformément.
- N'utilisez pas de sangles ou de filets élastiques pour arrimer les charges. Ces dispositifs sont conçus uniquement pour retenir des charges légères.
- Ne faites pas passer les sangles d'arrimage sur des arêtes ou des angles vifs.
- Recouvrez les arêtes vives.

4 anneaux d'arrimage sont disposés dans le compartiment de chargement et 2 autres anneaux<sup>11</sup> au niveau du plancher arrière.

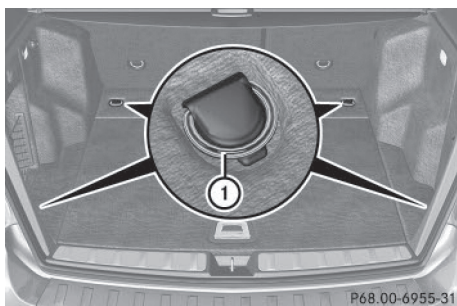

- ① Anneaux d'arrimage dans le compartiment de chargement

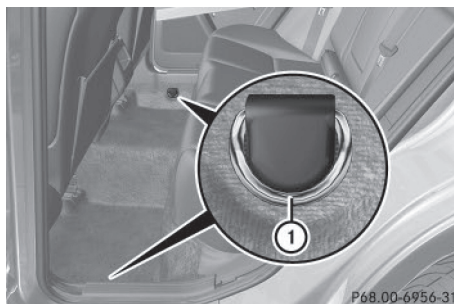

- ① Anneaux d'arrimage au niveau du plancher arrière (uniquement pour le Canada)

### Crochets pour sac

#### ⚠ ATTENTION

Le crochet pour sac ne peut pas retenir les objets lourds ou les bagages. En cas freinage ou de changement brusque de direction, les objets ou bagages risquent d'être projetés et de heurter ainsi les occupants du véhicule. Il y a risque de blessure.

Accrochez uniquement des objets légers aux crochets pour sacs. N'accrochez jamais des objets durs, tranchants ou fragiles aux crochets pour sacs.

- ❗ La charge maximale du crochet est de 11 lb (5 kg). N'arrimez pas de charge à ce crochet.

Dans le compartiment de chargement, vous trouverez un crochet pour sac sur la paroi latérale gauche ainsi que 2 crochets sur la partie inférieure de l'habillage des montants D gauche et droit.

<sup>11</sup> Uniquement pour le Canada.

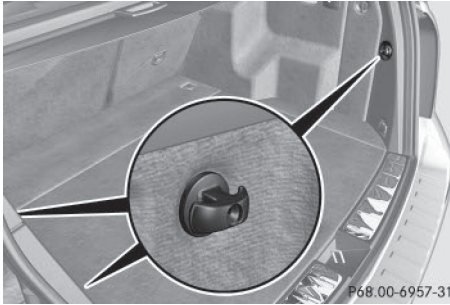

### Couvre-bagages

#### Consignes de sécurité importantes

##### ⚠ ATTENTION

Le couvre-bagages n'est pas conçu pour retenir ou arrimer à lui seul les objets lourds, les bagages et les charges lourdes. Si le chargement n'est pas arrimé, il risque de vous heurter en cas de changement brusque de direction, de freinage ou d'accident. Il y a risque de blessure, voire danger de mort.

Rangez toujours les objets de manière à ce qu'ils ne puissent pas être projetés. Arrimez les objets, les bagages ou le chargement, même en cas d'utilisation du couvre-bagages, afin d'éviter qu'ils ne glissent ou ne se renversent (en les arrimant, par exemple).

**!** Lorsque vous chargez le véhicule, veillez à ne pas dépasser le bord inférieur des vitres latérales. Ne posez aucun objet sur le couvre-bagages.

Le couvre-bagages est monté derrière les dossiers de la banquette arrière.

#### Déroulement et enroulement du couvre-bagages

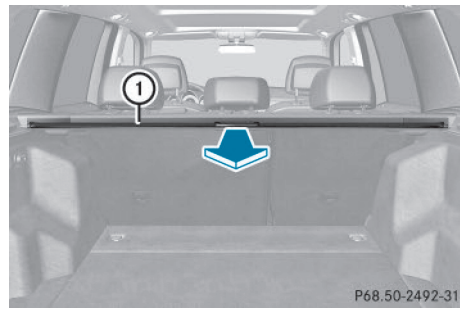

- ▶ **Déroulement:** tirez le couvre-bagages ① vers l'arrière et accrochez-le aux fixations gauche et droite.
- ▶ **Enroulement:** décrochez le couvre-bagages ① des fixations gauche et droite et ramenez-le vers l'avant en le guidant jusqu'à ce qu'il soit complètement enroulé.

#### Dépose et pose du couvre-bagages

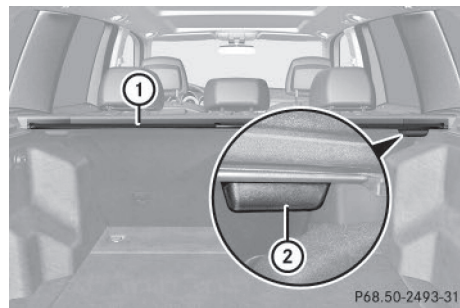

- ▶ **Dépose:** assurez-vous que le couvre-bagages ① est enroulé.
- ▶ Poussez la poignée ② qui se trouve à droite sur la face inférieure vers la gauche.
- ▶ Retirez le couvre-bagages ①.
- ▶ **Pose:** introduisez le couvre-bagages ① dans l'évidement qui se trouve du côté gauche.
- ▶ Poussez la poignée ② vers la gauche.
- ▶ Encliquez le couvre-bagages ① dans l'évidement correspondant.

## Filet de protection

### Consignes de sécurité importantes

#### ⚠ ATTENTION

Le filet de protection n'est pas conçu pour retenir ou arrimer à lui seul les objets lourds, les bagages et les charges lourdes. En cas de changement brusque de direction, de freinage ou d'accident, vous risquez d'être heurté par la charge si celle-ci n'est pas arrimée. Il y a risque de blessure, voire danger de mort.

Rangez toujours les objets de manière à ce qu'ils ne puissent pas être projetés. Arrimez les objets, les bagages ou le chargement, même en cas d'utilisation du filet de protection, afin d'éviter qu'ils ne glissent ou ne se renversent (en les arrimant, par exemple).

Il est important d'utiliser un filet de protection lorsque vous chargez le véhicule avec des petits objets qui dépassent le bord supérieur des dossiers. Pour des raisons de sécurité, utilisez toujours un filet de protection pour le transport de charges.

### Préparation du filet de protection

Vous pouvez fixer le filet de protection à 2 endroits différents (derrière le montant B ou derrière le montant C).

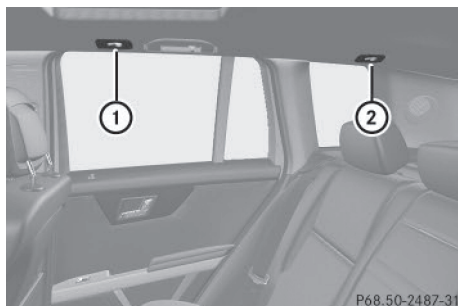

- Les fixations qui se trouvent derrière les montants B ① werden benötigt bei Laderweiterung (▷ page 296).

Les anneaux d'arrimage correspondants qui permettent de tendre le filet se trouvent

sur le plancher devant la banquette arrière (▷ page 297).

- Les fixations qui se trouvent derrière les montants C ② sont utilisées lorsque le volume de chargement se limite au compartiment de chargement situé derrière la banquette arrière.

Les anneaux d'arrimage correspondants qui permettent de tendre le filet se trouvent dans le compartiment de chargement (▷ page 297).

Le filet de protection se trouve dans la cuvette de rangement située dans le compartiment de rangement, sous le plancher du compartiment de chargement (▷ page 301).

- ▶ Défaites les 2 bandes velcro et retirez le filet de protection.
- ▶ Déroulez et déployez le filet de protection. Les barres de guidage supérieure et inférieure doivent se verrouiller de manière audible.

### Accrochage du filet de protection

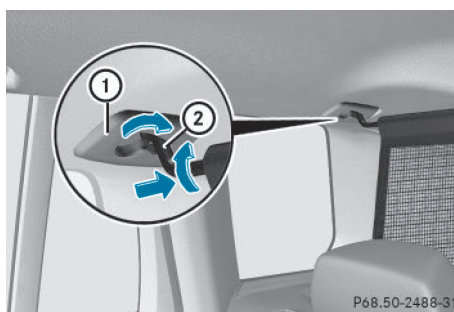

Filet de protection monté derrière le montant C

- ▶ Introduisez la barre de guidage ② dans le support ① dans le sens de la flèche.
- ▶ Poussez la barre de guidage ② dans le support ① vers l'avant (flèche).

### Tension du filet de protection

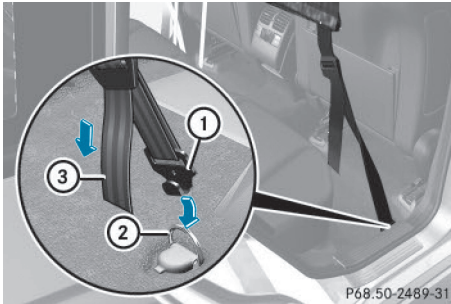

Montage derrière les sièges avant

- ▶ Accrochez le crochet ① dans l'anneau d'arrimage ② dans le sens de la flèche.
- ▶ Tirez l'extrémité libre de la sangle d'arrimage ③ dans le sens de la flèche jusqu'à ce que le filet de protection soit tendu.
- ▶ Contrôlez la tension du filet après un court trajet et retendez-le si nécessaire.

### Détente du filet de protection

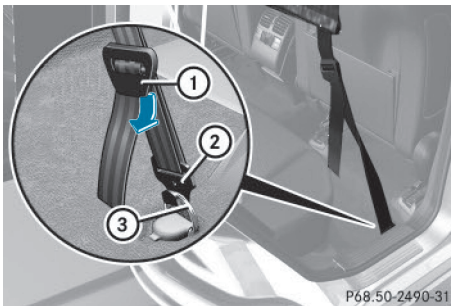

Montage derrière les sièges avant

- ▶ Détendez la sangle d'arrimage en tirant la boucle ① dans le sens de la flèche.
- ▶ Décrochez le crochet ② de l'anneau d'arrimage ③.

### Dépose et rangement du filet de protection

- ▶ Décrochez la barre de guidage ② du support ① (▷ page 300).
- ▶ Appuyez sur le bouton rouge qui se trouve sur les barres de guidage supérieure et inférieure.
- ▶ Pliez et enroulez le filet de protection.
- ▶ Fermez les 2 bandes velcro du rangement du filet de protection.

### Portemanteaux sur le hayon

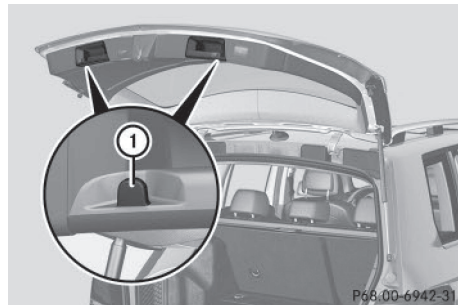

- ① Portemanteaux

### Compartiment de rangement sous le plancher du compartiment de chargement

#### ⚠ ATTENTION

Si vous roulez avec le plancher du compartiment de chargement ouvert, des objets risquent d'être projetés et ainsi de heurter les occupants du véhicule. Il y a risque de blessure, en particulier lors d'un freinage ou d'un changement brusque de direction.

Fermez toujours le plancher du compartiment de chargement avant de prendre la route.



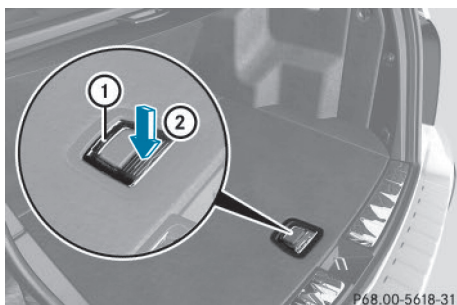

- ▶ **Ouverture:** ouvrez le hayon.
- ▶ Appuyez sur la poignée ① au niveau des stries ②.
- La poignée ① se relève.
- ▶ Relevez le plancher du compartiment de chargement par la poignée ① jusqu'à ce qu'il touche le couvre-bagages.

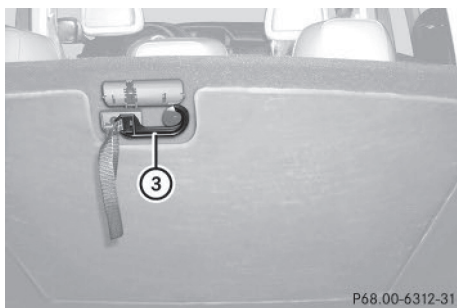

- ▶ Dégagez le crochet ③ du support situé au dos du plancher du compartiment de chargement.

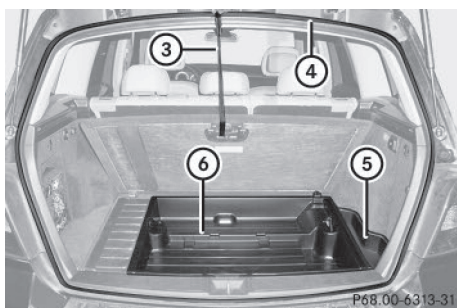

- ▶ Accrochez le crochet ③ dans la rainure du toit ④.

**i** Vous pouvez utiliser les bacs de rangement ⑤ et ⑥ pour ranger de petits objets légers et plats.

**!** Dégagez les crochets de la rainure du toit et rabattez le plancher du compartiment de chargement avant de fermer le hayon.

- ▶ **Fermeture:** dégagez le crochet ③ de la rainure du toit ④.
- ▶ Fixez le crochet ③ sur le support situé au dos du plancher du compartiment de chargement.
- ▶ Abaissez le plancher du compartiment de chargement.
- ▶ Appuyez sur le plancher du compartiment de chargement jusqu'à ce qu'il soit verrouillé.

## Systemes de portage

### Consignes de sécurité importantes

#### **⚠ ATTENTION**

Lorsque le toit est chargé, le centre de gravité se trouve plus haut et la tenue de route se modifie. Si vous dépassez la charge maximale sur le toit, le comportement routier ainsi que la manœuvrabilité et le comportement au freinage du véhicule sont fortement compromis. Il y a risque d'accident.

Respectez impérativement la charge maximale sur le toit et adaptez votre style de conduite.

**!** Mercedes-Benz vous recommande de ne monter sur le toit que des systèmes de portage testés et agréés pour Mercedes-Benz. Ces systèmes permettent d'éviter que le véhicule ne soit endommagé.

Disposez le chargement sur le système de portage de telle façon qu'il ne puisse pas endommager le véhicule, même pendant la marche.

Lorsqu'un système de portage est monté, assurez-vous, en fonction de l'équipement du véhicule, que le toit ouvrant panorami-

que peut être complètement relevé et le hayon complètement ouvert.

La charge maximale sur le toit est de 165 lb(75 kg).

Un système de portage mal fixé sur le toit ou un chargement mal arrimé peuvent se détacher du véhicule. Par conséquent, suivez impérativement les instructions de montage du fabricant du système de portage.

### Fixation du système de portage

- ▶ Fixez le système de portage aux rampes de toit.
- ▶ Suivez les instructions de montage du fabricant.

## Autres

### Porte-gobelets

#### Consignes de sécurité importantes

❗ N'utilisez que des récipients adaptés aux porte-gobelets et qui peuvent être fermés. Sinon, les boissons pourraient déborder.

#### ⚠ ATTENTION

Si vous rangez des objets de manière inappropriée dans l'habitacle du véhicule, ceux-ci peuvent glisser ou être projetés et ainsi heurter les occupants du véhicule. Il y a risque de blessure, en particulier lors d'un freinage brutal ou d'un changement brusque de direction.

- Rangez toujours les objets de manière à ce qu'ils ne puissent pas être projetés dans ces situations ou dans des situations similaires.
- Veillez toujours à ce qu'aucun objet ne dépasse des bacs de rangement, des filets à bagages ou des filets de rangement.
- Fermez les bacs de rangement verrouillables pendant la marche.
- Rangez et arrimez toujours les objets lourds, durs, pointus, tranchants, fragiles ou volumineux dans le compartiment de chargement.

Respectez les directives de chargement (▷ page 294).

### Porte-gobelets dans la console centrale avant

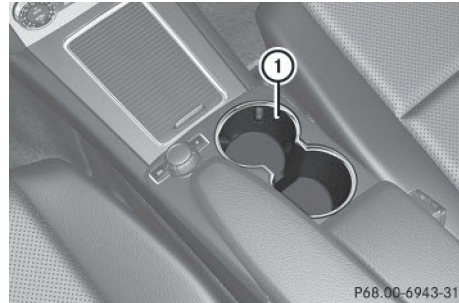

① Porte-gobelets

### Porte-gobelets dans l'accoudoir arrière

❗ Ne vous asseyez pas et ne vous appuyez pas de tout votre poids sur l'accoudoir abaissé, vous pourriez l'endommager.

❗ Relevez l'accoudoir arrière uniquement après avoir refermé le porte-gobelets. Sinon, vous pourriez endommager le porte-gobelets.

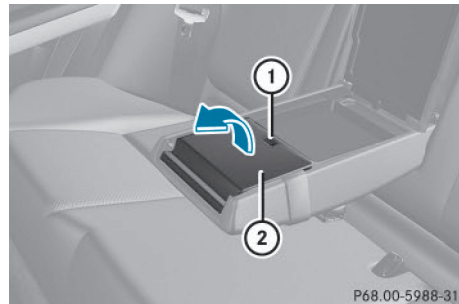

▶ Abaissez l'accoudoir arrière.

▶ **Ouverture** : soulevez le couvercle de l'accoudoir arrière.

▶ Appuyez sur le bouton de déverrouillage ①.

Le porte-gobelets ② se déploie vers l'avant.



- ▶ Si nécessaire, rabattez le couvercle de l'accoudoir arrière.
- ▶ **Fermeture :** soulevez le couvercle de l'accoudoir arrière. Rabattez le porte-gobelets ② vers l'arrière jusqu'à ce qu'il soit verrouillé.

### Pare-soleil

#### Vue d'ensemble

#### ⚠ ATTENTION

Si le cache du miroir de courtoisie est relevé pendant la marche, la lumière incidente risque de vous éblouir. Il y a risque d'accident. Pendant la marche, le cache du miroir de courtoisie doit toujours rester abaissé.

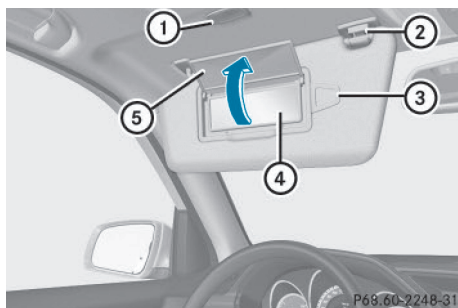

- ① Eclairage du miroir de courtoisie
- ② Support
- ③ Clip porte-tickets, par exemple pour ticket de stationnement
- ④ Miroir de courtoisie
- ⑤ Cache du miroir de courtoisie

#### Miroir de courtoisie dans le pare-soleil

L'éclairage du miroir de courtoisie ① s'allume uniquement si le pare-soleil est accroché au support ② et si le cache du miroir de courtoisie ⑤ est relevé.

#### Eblouissement latéral

- ▶ Abaissez le pare-soleil.
- ▶ Décrochez le pare-soleil du support ②.
- ▶ Basculez le pare-soleil sur le côté.

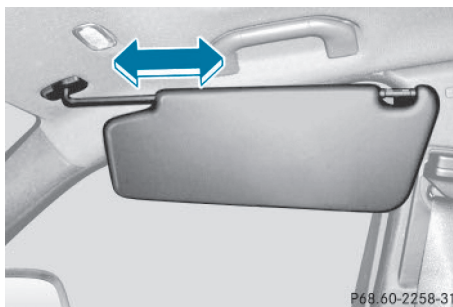

- ▶ Tirez ou enfoncez le pare-soleil dans le sens de la flèche.

### Cendrier

#### Cendrier avant

⚠ Le bac de rangement situé sous le cendrier n'est pas résistant à la chaleur. Avant de déposer des cigarettes incandescentes, assurez-vous que le cendrier est complètement verrouillé. Sinon, vous risquez d'endommager le bac de rangement.

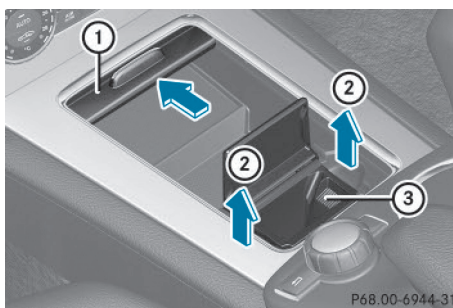

- ▶ **Ouverture :** poussez le cache ① vers l'avant.
- ▶ **Extraction :** ouvrez le couvercle du cendrier ②.
- ▶ Saisissez le cendrier ③ sur le côté et tirez-le vers le haut ②.

- ▶ **Mise en place**: enfoncez le cendrier ③ dans le logement jusqu'à ce qu'il soit verrouillé.
- ▶ Fermez le couvercle du cendrier ③.
- ▶ **Fermeture**: tirez le cache ① vers l'arrière.

### Cendrier arrière

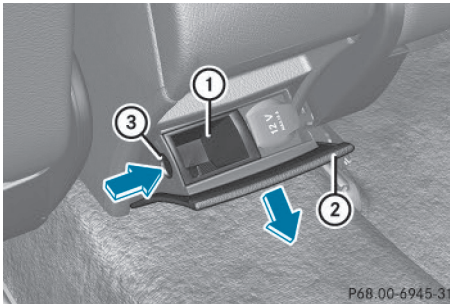

- ▶ **Ouverture**: tirez le haut du couvercle ② par la poignée.
- ▶ **Extraction de l'insert**: appuyez brièvement sur le bouton de déverrouillage ③ et retirez l'insert par le haut.
- ▶ **Mise en place de l'insert**: introduisez l'insert ① par le haut et enfoncez-le dans le logement jusqu'à ce qu'il soit verrouillé.

### Allume-cigare

#### ⚠ ATTENTION

Si vous touchez la résistance chauffante ou la douille de l'allume-cigare lorsqu'elles sont très chaudes, vous risquez de vous brûler.

En outre, des matières inflammables peuvent s'enflammer si

- l'allume-cigare tombe dessus alors qu'il est brûlant
- des enfants mettent l'allume-cigare en contact avec des objets alors qu'il est brûlant, par exemple

Il y a risque d'incendie et de blessure.

Saisissez l'allume-cigare uniquement par le bouton. Assurez-vous toujours que l'allume-cigare est hors de portée des enfants. Ne laissez

jamais des enfants sans surveillance à l'intérieur du véhicule.

Prêtez avant tout attention aux conditions de circulation. Utilisez l'allume-cigare uniquement lorsque les conditions de circulation le permettent.

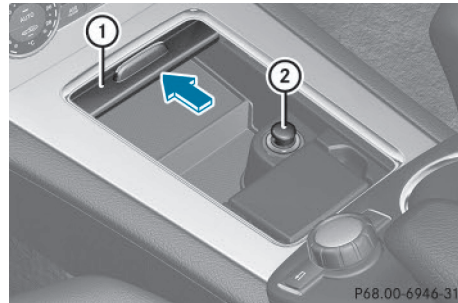

- ▶ Tournez la clé en position 2 dans le contacteur d'allumage (▷ page 157).
- ▶ **Ouverture**: poussez le cache ① vers l'avant.
- ▶ Enfoncez l'allume-cigare ②. L'allume-cigare ② ressort automatiquement dès que la spirale est incandescente.
- ▶ **Fermeture**: tirez le cache ① vers l'arrière.

### Prises 12 V

#### Remarques générales

- ▶ Tournez la clé en position 1 dans le contacteur d'allumage (▷ page 157).

Vous pouvez utiliser les prises pour alimenter des accessoires dont la puissance respective n'est pas supérieure à 180 W (15 A). Par accessoires, on entend par exemple les lampes ou les chargeurs pour téléphones portables.

La batterie peut se décharger lorsque le moteur est arrêté et que les prises sont très longtemps utilisées.

Un circuit de coupure de secours veille à ce que la tension de bord ne tombe pas en dessous d'une certaine valeur. Lorsque la tension de bord est trop faible, l'alimentation des pri-

ses est coupée automatiquement. Cela permet à la batterie de fournir le courant nécessaire au démarrage du moteur.

### Prise dans la console centrale avant

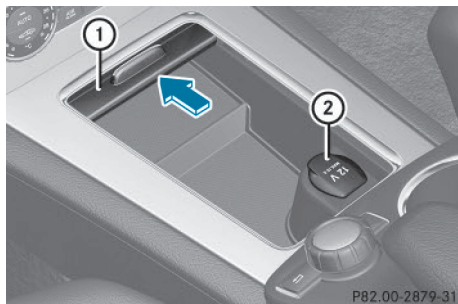

- ▶ **Ouverture:** poussez le cache (1) vers l'avant.
- ▶ Relevez le couvercle de la prise (2).
- ▶ **Fermeture:** tirez le cache (1) vers l'arrière.

### Prise dans la console centrale arrière

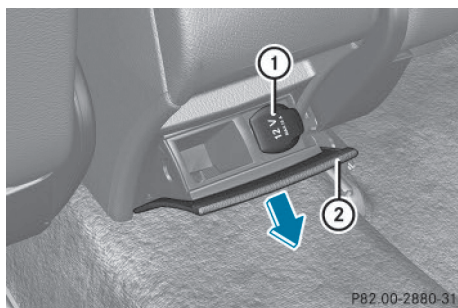

- ▶ Tirez le haut du couvercle (2) par la poignée.
- ▶ Relevez le couvercle de la prise (1).

### Prise 115 V

#### Consignes de sécurité importantes

#### DANGER

Si un appareil approprié est branché, la prise 115 V délivre une tension élevée. Si la prise 115 V ou le câble de raccordement est sorti

de la garniture, endommagé ou mouillé, vous risquez de recevoir une décharge électrique. Il y a danger de mort.

- Utilisez uniquement un câble de raccordement sec et intact.
- Lorsque le contact est coupé, vérifiez que la prise 115 V est sèche.
- Si la prise 115 V est sortie de la garniture ou endommagée, faites-la immédiatement contrôler et remplacer par un atelier qualifié.
- Ne branchez jamais le câble de raccordement dans une prise 115 V qui est sortie de la garniture ou endommagée.

#### DANGER

Si vous introduisez les doigts ou des objets non appropriés dans la prise, vous risquez de recevoir une décharge électrique. Il y a danger de mort.

Ne raccordez à la prise que des objets appropriés.

- Veuillez tenir compte du fait que seul un personnel qualifié est autorisé à procéder à des travaux et à des réparations sur la prise 115 V.

#### Remarques générales

La prise 115 V (1) fournit une tension alternative de 115 V, ce qui vous permet de brancher de petits appareils électroniques. La consommation totale de ces appareils (consoles de jeux, chargeurs ou ordinateurs portables, par exemple) ne doit pas dépasser 150 W au maximum.

Conditions requises pour l'utilisation de ces appareils:

- L'appareil électronique que vous branchez est doté d'une fiche adaptée et satisfait aux normes en vigueur dans le pays où vous vous trouvez.
- La fiche de l'appareil électronique est complètement enfoncée dans la prise 115 V (1).

- La puissance maximale en watts de l'appareil que vous souhaitez brancher ne dépasse pas 150 W.
- La tension de bord se situe dans la plage de tension autorisée.
- Les prises 12 V qui se trouvent à l'arrière et dans le compartiment de chargement fonctionnent (▷ page 305).

### Utilisation de la prise 115 V

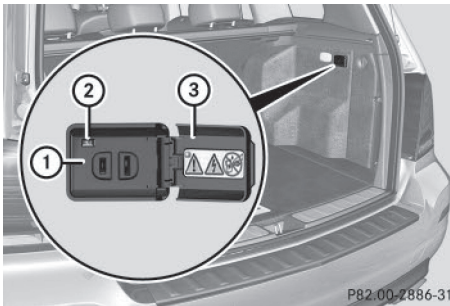

- ▶ **Mise en marche :** mettez le contact.
- ▶ Ouvrez le couvercle (3).
- ▶ Branchez la fiche de l'appareil électronique sur la prise 115 V (1).  
Le voyant (2) s'allume.
- ▶ **Arrêt :** débranchez la fiche de la prise 115 V (1).  
Veillez à ne pas tirer sur le câble.

## Problèmes relatifs à la prise 115 V

Problèmes	Causes et conséquences possibles et ► Solutions
Le voyant incorporé à la prise 115 V ne s'allume pas.	La tension de bord est trop basse (tension de la batterie trop faible). ► Démarrez le moteur. ou ► Chargez la batterie (► page 348). Si le voyant ne s'allume toujours pas : ► Rendez-vous dans un atelier qualifié.
	La température du convertisseur CC/CA est momentanément trop élevée. ► Débranchez la fiche de l'appareil électronique de la prise 115 V. ► Laissez refroidir le convertisseur CC/CA. Si le voyant ne s'allume toujours pas après refroidissement : ► Rendez-vous dans un atelier qualifié.
	Vous avez branché un petit appareil électronique dont la puissance nominale constante est inférieure à 150 W mais qui requiert un courant de démarrage très élevé. Cet appareil ne fonctionnera pas. Si vous branchez ce type d'appareil, la prise 115 V ne délivrera pas de courant électrique. ► Branchez un appareil approprié.

## mbrace

## Remarques générales

Pour pouvoir activer le service mbrace, vous devez disposer d'un abonnement. Assurez-vous que le système est activé et opérationnel. Pour vous connecter, appuyez sur la touche d'appel d'information MB . Si l'une des étapes citées n'est pas exécutée, il est possible que le système ne puisse pas être activé.

En cas de questions relatives à l'activation, veuillez contacter les services d'assistance téléphonique suivants :

- **Etats-Unis** : Customer Assistance Center de Mercedes-Benz au numéro

1-800-FOR-MERCEdes (1-800-367-6372)  
ou 1-866-990-9007

- **Canada** : Customer Service au numéro 1-888-923-8367

Peu après votre inscription au système, vous recevrez un nom d'utilisateur et un mot de passe par courrier postal.

Uniquement pour les Etats-Unis : vous pouvez utiliser ce mot de passe pour accéder à l'espace mbrace sur le site [http://](http://www.mbusa.com)

[www.mbusa.com](http://www.mbusa.com) et vous connecter sous « Owners Online ».

Le système est disponible lorsque



- il a été activé et qu'il est opérationnel
- le réseau de téléphonie mobile correspondant est disponible pour transmettre les informations au Centre d'Appels Clients

- un abonnement correspondant a été souscrit
- la batterie de démarrage est suffisamment chargée

- i** La détermination de la position géographique du véhicule sur une carte est uniquement possible lorsque
- les signaux GPS sont reçus
  - la position du véhicule peut être transmise au Centre d'Appels Clients

### Systeme mbrace

Pour régler le volume sonore pendant un appel, procédez comme suit :

- ▶ Appuyez sur la touche  ou la touche  du volant multifonction.

ou

- ▶ Utilisez la molette de réglage du volume sonore du système audio ou du système COMAND.

Le système propose différents services, tels que

- l'appel d'urgence automatique et manuel
- l'appel de dépannage
- l'appel d'information MB



Uniquement pour les Etats-Unis: vous trouverez de plus amples informations ainsi qu'une description de toutes les fonctionnalités disponibles sur le site <http://www.mbusa.com>, sous « Owners Online ».

### Autodiagnostic du système

Une fois le contact mis, le système procède à un autodiagnostic.

Un dysfonctionnement a été détecté si l'une des conditions suivantes est remplie :

- Le voyant incorporé à la touche SOS ne s'allume pas pendant l'autodiagnostic du système.
- Le voyant incorporé à la touche d'appel de dépannage  ne s'allume pas pendant l'autodiagnostic du système.

- Le voyant incorporé à la touche d'appel d'information MB  ne s'allume pas pendant l'autodiagnostic du système.
- Le voyant incorporé à une ou plusieurs des touches suivantes reste allumé en rouge après l'autodiagnostic du système :
  - Touche SOS
  - Touche d'appel de dépannage 
  - Touche d'appel d'information MB 
- Le message **ne fonctionne pas** ou **Service non activé** apparaît sur le visuel multifonction après l'autodiagnostic du système.

Si un défaut est signalé comme décrit ci-dessus, il est possible que le système ne fonctionne pas comme prévu. En cas d'urgence, essayez toujours d'obtenir de l'aide d'une autre manière.

Faites contrôler le système par le point de service Mercedes-Benz le plus proche ou contactez les services d'assistance téléphonique suivants :

- **Etats-Unis** : Customer Assistance Center de Mercedes-Benz au numéro 1-800-FOR-MERcedes (1-800-367-6372) ou 1-866-990-9007
- **Canada** : Customer Service au numéro 1-888-923-8367

### Appel d'urgence

#### Consignes de sécurité importantes

##### ATTENTION

Même si, en cas d'urgence, vous appuyez sur la touche SOS, il peut être dangereux de rester dans le véhicule lorsque

- de la fumée se dégage à l'intérieur ou à l'extérieur du véhicule, en raison d'un incendie ou à la suite d'un accident, par exemple
- le véhicule se trouve à un endroit dangereux de la route
- le véhicule ne peut pas être vu par les autres usagers ou qu'il est peu visible, en



particulier dans l'obscurité ou lorsque les conditions de visibilité sont mauvaises

Il y a un risque d'accident et de blessure.

Dans ces situations ou dans des situations similaires, quittez immédiatement le véhicule, si vous pouvez le faire sans danger. Mettez-vous ainsi que les autres occupants du véhicule en sécurité. Dans ce cas ou dans des cas similaires, signalez, si nécessaire, la présence de votre véhicule conformément aux législations nationales, à l'aide du triangle de présignalisation, par exemple.

Pour pouvoir activer le service mbrace, vous devez disposer d'un abonnement. Assurez-vous que le système est activé et opérationnel. Pour vous connecter, appuyez sur la touche d'appel d'information MB . Si l'une des étapes citées n'est pas exécutée, il est possible que le système ne puisse pas être activé.

En cas de questions relatives à l'activation, veuillez contacter les services d'assistance téléphonique suivants :

- **Etats-Unis :** Customer Assistance Center de Mercedes-Benz au numéro 1-800-FOR-MERCEdes (1-800-367-6372) ou 1-866-990-9007
- **Canada :** Customer Service au numéro 1-888-923-8367

### Remarques générales

L'appel d'urgence est automatiquement lancé lorsqu'un airbag ou un rétracteur de ceinture se déclenche.

- **i** Vous ne pouvez pas vous-même mettre fin à un appel d'urgence lancé automatiquement.

Un appel d'urgence peut également être lancé manuellement.

Dès que l'appel d'urgence a été lancé, le voyant incorporé à la touche SOS clignote. Le message **Appel en cours** apparaît sur le visuel multifonction.

Le son de la source audio est coupé.

Lorsqu'une connexion a été établie, le message **Liaison établie** apparaît sur le visuel multifonction.

Toutes les informations importantes sur l'accident sont transmises, par exemple

- la position actuelle du véhicule (déterminée par le système GPS)
- le numéro d'identification du véhicule
- des détails sur la gravité de l'accident

Peu après le lancement de l'appel d'urgence, une liaison téléphonique est automatiquement établie entre le Customer Assistance Center et les occupants du véhicule.

- Si les occupants du véhicule sont en mesure de parler, le Customer Assistance Center de Mercedes-Benz tente d'obtenir des informations plus détaillées sur la situation.
- Si aucun occupant ne répond, une ambulance est immédiatement envoyée sur les lieux.

Si aucune liaison téléphonique n'a pu être établie avec le Customer Assistance Center de Mercedes-Benz, cela signifie que le système n'a pas pu lancer l'appel d'urgence.

C'est le cas, par exemple, lorsque le réseau de téléphonie mobile concerné n'est pas disponible. Le voyant incorporé à la touche SOS clignote en permanence.

Vous devez confirmer le message **Echec de l'appel** qui apparaît alors sur le visuel multifonction.

Dans ce cas, essayez toujours d'obtenir de l'aide d'une autre manière.



### Lancement d'un appel d'urgence

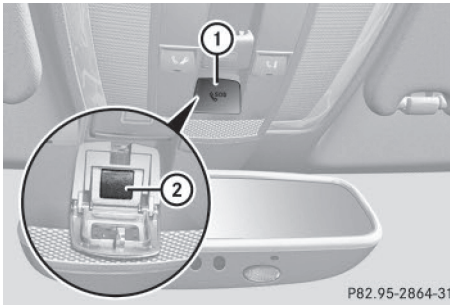

P82.95-2864-31

- ▶ **Lancement manuel d'un appel d'urgence:** appuyez brièvement sur le cache ① pour l'ouvrir.
- ▶ Appuyez brièvement sur la touche SOS ②. Le voyant incorporé à la touche SOS ② clignote jusqu'à la fin de l'appel d'urgence.
- ▶ Attendez que la liaison téléphonique soit établie avec le Customer Assistance Center de Mercedes-Benz.
- ▶ Une fois l'appel d'urgence terminé, refermez le cache ①.

**i** Si le réseau de téléphonie mobile n'est pas disponible, mbrace ne peut pas lancer l'appel d'urgence. Si vous quittez le véhicule immédiatement après avoir appuyé sur la touche SOS, vous ne pouvez savoir si mbrace a pu lancer l'appel d'urgence. Dans ce cas, essayez toujours d'obtenir de l'aide d'une autre manière.

### Touche d'appel de dépannage



P82.95-2846-31

- ▶ Appuyez sur la touche d'appel de dépannage ①. Un appel vers le Customer Assistance Center de Mercedes-Benz est lancé. Le voyant incorporé à la touche d'appel de dépannage ① clignote pendant la durée de l'appel. Le message **Appel en cours** apparaît sur le visuel multifonction. Le son de la source audio est coupé.

Lorsqu'une connexion a pu être établie, le message **Liaison établie** apparaît sur le visuel multifonction.

En fonction du réseau de téléphonie mobile disponible et de la réception GPS, le système transmet certaines données au Customer Assistance Center de Mercedes-Benz, par exemple

- la position actuelle du véhicule
- le numéro d'identification du véhicule

**i** Le visuel du système audio/COMAND indique qu'un appel est en cours. Pendant l'appel, vous pouvez, par exemple, passer au menu Navigation en appuyant sur la touche NAVI du système COMAND.

Les messages vocaux ne sont pas disponibles.

Une liaison téléphonique est établie entre le Customer Assistance Center de Mercedes-Benz et les occupants du véhicule.

Le diagnostic à distance du véhicule permet au Customer Assistance Center de Mercedes-Benz de déterminer la nature de votre problème (▷ page 315).

Le Customer Assistance Center de Mercedes-Benz envoie sur place un technicien Mercedes-Benz qualifié ou il organise le transport de votre véhicule jusqu'au point de service Mercedes-Benz le plus proche.

Les prestations de service telles que les travaux de réparation et/ou le remorquage peuvent engendrer des frais.

Pour de plus amples informations, consultez votre manuel mbrace.

**i** Le système n'a pas pu lancer l'appel de dépannage lorsque

- le voyant intégré à la touche d'appel de dépannage ① clignote en permanence
- aucune liaison téléphonique n'a pu être établie avec le Customer Assistance Center de Mercedes-Benz

Cela peut notamment être le cas lorsque le réseau de téléphonie mobile concerné n'est pas disponible.

Le message **Echec de l'appel** apparaît sur le visuel multifonction.

- ▶ **Fin de communication** : appuyez sur la touche  du volant multifonction.

ou

- ▶ Appuyez sur la touche correspondante de fin de communication du système audio ou du système COMAND.

### Touche d'appel d'information MB



- ▶ Appuyez sur la touche d'appel d'information MB ①. Un appel vers le Customer Assistance Center de Mercedes-Benz est lancé.

Le voyant intégré à la touche d'appel d'information MB ① clignote pendant l'établissement de la liaison. Le message **Appel en cours** apparaît sur le visuel multifonction. Le son de la source audio est coupé.

Lorsqu'une connexion a pu être établie, le message **Liaison établie** apparaît sur le visuel multifonction.

En fonction du réseau de téléphonie mobile disponible et de la réception GPS, le système transmet certaines données au Customer Assistance Center de Mercedes-Benz, par exemple

- la position actuelle du véhicule
- le numéro d'identification du véhicule

**i** Le visuel du système audio/COMAND indique qu'un appel est en cours. Pendant l'appel, vous pouvez, par exemple, passer au menu Navigation en appuyant sur la touche NAVI du système COMAND.

Les messages vocaux ne sont pas disponibles.

Une liaison téléphonique est établie entre le Customer Assistance Center de Mercedes-Benz et les occupants du véhicule.

Vous pouvez obtenir des informations sur l'utilisation de votre véhicule, le point de service Mercedes-Benz le plus proche ou les autres produits et services proposés par Mercedes-Benz.

Uniquement pour les Etats-Unis : vous trouverez de plus amples informations sur le système mbrace sur le site <http://www.mbusa.com>, sous « Owners Online ».

**i** Le système n'a pas pu lancer l'appel d'information MB lorsque

- le voyant intégré à la touche d'appel d'information MB ① clignote en permanence
- aucune liaison téléphonique n'a pu être établie avec le Customer Assistance Center de Mercedes-Benz

Cela peut notamment être le cas lorsque le réseau de téléphonie mobile concerné n'est pas disponible.

Le message **Echec de l'appel** apparaît sur le visuel multifonction.

- ▶ **Fin de communication :** appuyez sur la touche  du volant multifonction.
- ou
- ▶ Appuyez sur la touche correspondante de fin de communication du système audio ou du système COMAND.

### Priorité des appels

Un appel d'urgence peut être lancé même lorsqu'un appel de service (appel de dépannage ou appel d'information MB, par exemple) est en cours. Dans ce cas, l'appel d'urgence a le plus haut niveau de priorité, c'est-à-dire qu'il a priorité sur tous les autres appels en cours.

Le voyant incorporé à la touche correspondante clignote jusqu'à la fin de l'appel.

Seul le Customer Assistance Center de Mercedes-Benz peut mettre fin à un appel d'urgence.

Il est possible de mettre fin à tous les autres appels en appuyant sur

- la touche  du volant multifonction
  - la touche correspondante de fin de communication du système audio ou du système COMAND
- i** Le son de la source audio est coupé lorsqu'un appel a été lancé. Le téléphone portable n'est plus relié au système COMAND. Si vous souhaitez cependant utiliser votre téléphone portable, faites-le uniquement lorsque le véhicule est à l'arrêt et dans un endroit sûr.

### Téléchargement de points de destination dans le système COMAND

#### Téléchargement de points de destination

Le téléchargement de points de destination vous permet d'accéder à une banque de données comportant plus de 15 millions de POI (Points of Interest)/destinations importantes. Vous pouvez télécharger ces données dans le système de navigation de votre véhicule. Lorsque vous connaissez la destination,

vous pouvez télécharger l'adresse. Vous pouvez également obtenir la position de POI (Points of Interest)/destinations importantes dans les environs.

Vous pouvez également télécharger des itinéraires comportant 20 points de passage au maximum.

Le système vous demande de confirmer le guidage vers l'adresse entrée.

Le système calcule l'itinéraire, puis démarre le guidage vers l'adresse entrée.

- i** Si vous sélectionnez **Non**, l'adresse peut être enregistrée dans le carnet d'adresses.
- i** La fonction de téléchargement de points de destination (Destination Download) est disponible lorsque le réseau de téléphonie mobile est disponible et que la transmission des données est possible.
- i** Vous pouvez utiliser la fonction de téléchargement de points de destination (Destination Download) uniquement lorsque votre véhicule est équipé d'un système de navigation.

#### Route Assistance

Ce service fait partie du Pack mbrace PLUS et ne peut être souscrit séparément.

- i** Vous pouvez utiliser la fonction Route Assistance même si votre véhicule n'est pas équipé d'un système de navigation.

Ce service vous procure une aide à la navigation professionnelle et fiable fonctionnant sans que vous ayez à quitter votre véhicule.

Le conseiller clientèle détermine un itinéraire adapté sur la base de la position actuelle du véhicule et de la destination souhaitée.

Ensuite, il vous guide en direct à travers les différentes sections d'itinéraire.

#### Search and Send (Recherche et Envoi)

Le service « Search & Send » est un service de saisie des points de destination. Vous trouverez de plus amples informations sur le ser-

vice « Search & Send » dans la notice d'utilisation spécifique du système COMAND.

### Ouverture à distance du véhicule

Vous pouvez utiliser l'ouverture à distance du véhicule si vous avez fermé votre véhicule par inadvertance et que vous ne disposez pas d'une clé de recharge.

Le véhicule peut alors être ouvert par le Customer Assistance Center de Mercedes-Benz.

Le véhicule peut être ouvert à distance instantanément dans les 4 jours qui suivent la coupure du contact. Passé ce délai, l'ouverture à distance peut être retardée de 15 à 60 minutes. Au bout de 30 jours, le véhicule ne peut plus être ouvert à distance.

- ▶ Contactez les services d'assistance téléphonique suivants :
  - **Etats-Unis** : Customer Assistance Center de Mercedes-Benz au numéro 1-800-FOR-MERCEdes (1-800-367-6372) ou 1-866-990-9007
  - **Canada** : Customer Service au numéro 1-888-923-8367

Vous devez alors indiquer votre mot de passe.

- ▶ Retournez à votre véhicule au moment convenu avec le Customer Assistance Center de Mercedes-Benz.

Uniquement pour les Etats-Unis : il est également possible d'ouvrir le véhicule

- via Internet (espace « Owners Online »)
- par l'intermédiaire des applications téléphoniques (pour iPhone®, Android, par exemple)

Vous avez besoin pour cela de votre numéro d'identification et de votre mot de passe.

- ❗ L'ouverture à distance du véhicule est uniquement possible lorsque le réseau de téléphonie mobile correspondant est disponible.

### Fermeture à distance du véhicule

Vous pouvez utiliser la fermeture à distance du véhicule si vous avez oublié de verrouiller votre véhicule et que vous n'êtes plus à proximité.

Le véhicule peut alors être verrouillé par le Customer Assistance Center de Mercedes-Benz.

Le véhicule peut être fermé à distance instantanément dans les 4 jours qui suivent la coupure du contact. Passé ce délai, la fermeture à distance peut être retardée de 15 à 60 minutes. Au bout de 30 jours, le véhicule ne peut plus être fermé à distance.

- ▶ Contactez les services d'assistance téléphonique suivants :
  - **Etats-Unis** : Customer Assistance Center de Mercedes-Benz au numéro 1-800-FOR-MERCEdes (1-800-367-6372) ou 1-866-990-9007
  - **Canada** : Customer Service au numéro 1-888-923-8367

Vous devez alors indiquer votre mot de passe.

Lorsque vous vous trouvez à nouveau à bord de votre véhicule et que vous mettez le contact, le message **Portes verrouillées à distance** apparaît sur le visuel multifonction. Uniquement pour les Etats-Unis : il est également possible de fermer le véhicule

- via Internet (espace « Owners Online »)
- par l'intermédiaire des applications téléphoniques (pour iPhone®, Android, par exemple)

Vous avez besoin pour cela de votre numéro d'identification et de votre mot de passe.

- ❗ La fermeture à distance du véhicule est réalisable lorsque le réseau de téléphonie mobile correspondant est disponible et qu'une connexion de données est possible.

## Service de localisation d'un véhicule volé

Si votre véhicule a été volé :

- ▶ Prévenez la police.  
La police établit un procès-verbal de votre déclaration affecté d'un numéro.
- ▶ Transmettez ce numéro avec votre code PIN au Customer Assistance Center de Mercedes-Benz.

Le Customer Assistance Center de Mercedes-Benz tente alors de localiser le système. Si le véhicule a pu être localisé, le Customer Assistance Center de Mercedes-Benz vous contacte ainsi que les forces de l'ordre locales.

L'endroit où se trouve votre véhicule n'est toutefois transmis qu'aux forces de l'ordre.

- ❗ Si l'alarme antivol et antieffraction est active pendant plus de 30 secondes, le système mbrace contacte automatiquement le Customer Assistance Center de Mercedes-Benz.

## Diagnostic à distance du véhicule

Le diagnostic à distance du véhicule (Vehicle Health Check) permet au Customer Assistance Center de vous apporter une aide plus efficace en cas de problèmes. Pendant la communication en cours, certaines données du véhicule sont transmises sur demande au Customer Assistance Center. Le conseiller clientèle est alors en mesure, sur la base des données reçues, de décider de l'aide nécessaire. Il peut, par exemple, vous guider jusqu'au point de service Mercedes-Benz le plus proche ou appeler un service de dépannage. Si, pendant un appel d'information MB ou une communication avec un représentant du programme Roadside Assistance, il s'avère nécessaire d'avoir accès aux données du véhicule, le Customer Assistance Center initie la transmission. Le message **Assistance dépannage Liaison établie** apparaît sur le visuel COMAND. S'il est possible de lancer le diagnostic à distance du véhicule, le mes-

sage **Demande de diagnostic du véhicule reçue. Lancer le diagnostic?** apparaît sur le visuel.

- ▶ Appuyez sur **Oui** pour confirmer le message.
- ▶ Si le message **Diagnostic du véhicule. Mettez le contact.** apparaît : tournez la clé en position **2** dans le contacteur d'allumage (▷ page 157).
- ▶ Si le message **Suivez les instructions. Garez votre véhicule à l'écart de la circulation et immobilisez-le.** apparaît : suivez les instructions du conseiller clientèle. L'affichage disparaît du visuel. Si vous sélectionnez **Annuler**, le processus de diagnostic à distance du véhicule est complètement interrompu. Le contrôle de l'état du véhicule commence. Pendant le processus, le message **Diagnostic du véhicule activé** est affiché.

Une fois le contrôle terminé, le message **Le système doit transmettre les données de diagnostic du véhicule. La communication en cours peut être interrompue** apparaît. Les données du véhicule peuvent alors être transmises au Customer Assistance Center.

- ▶ Confirmez le message avec **OK**.  
La liaison téléphonique avec le Customer Assistance Center est coupée.  
Le message **Diagnostic du véhicule Transmission des données...** apparaît.  
Les données du véhicule sont transmises au Customer Assistance Center.

Selon ce que vous avez convenu avec le conseiller clientèle, la liaison téléphonique peut éventuellement être rétablie une fois la transmission terminée. Le cas échéant, vous pouvez être recontacté ultérieurement, par exemple par e-mail ou par téléphone.

La transmission des données de maintenance au Customer Assistance Center constitue

une fonction supplémentaire du diagnostic à distance du véhicule. Lorsqu'un service de maintenance arrive à échéance, un message de rappel apparaît sur le visuel COMAND, ainsi que des informations sur les éventuelles offres promotionnelles de votre atelier.

Uniquement pour les Etats-Unis : ces informations peuvent également être consultées sur le site <http://www.mbusa.com>, sous « Owners Online ».

Informations sur la mémorisation de données dans le véhicule (▷ page 31).

Informations sur le programme Roadside Assistance (▷ page 26).

### Téléchargement d'itinéraires

Le téléchargement d'itinéraires vous permet de transmettre au système de navigation des itinéraires prédéfinis et de les mémoriser.

Pour ce faire, le système COMAND doit contenir une carte mémoire SD. Si aucune carte mémoire SD n'est disponible, vous devez en introduire une dans la fente correspondante du système COMAND avant de mémoriser l'itinéraire.

Un itinéraire peut être créé et envoyé soit par un conseiller clientèle, soit par l'intermédiaire du portail mbrace sur Internet.

Chaque itinéraire peut contenir jusqu'à 20 points de passage. Lorsque le système de navigation a reçu un itinéraire, le message **<Nom de l'itinéraire> a été enregistré sur la carte mémoire. Voulez-vous lancer le guidage?** apparaît sur le visuel COMAND. L'itinéraire est mémorisé sur la carte SD.

► **Démarrage du guidage** : sélectionnez **Oui**.

Une vue d'ensemble de l'itinéraire apparaît sur le visuel.

❗ Si vous sélectionnez **Non**, l'itinéraire mémorisé peut être affiché ultérieurement via le menu Navigation.

► Sélectionnez **Lancer**.

Le guidage est en train d'être lancé.

❗ Vous pouvez consulter les itinéraires téléchargés et mémorisés par l'intermédiaire du système COMAND.

Pour de plus amples informations, consultez la notice d'utilisation spécifique de COMAND Online.

### Alerte de dépassement de vitesse

Vous pouvez définir une vitesse limite que le véhicule ne doit pas dépasser.

En cas de dépassement de la vitesse réglée, une notification est envoyée au Customer Assistance Center. Ensuite, le Customer Assistance Center vous transmet cette information.

Vous pouvez déterminer auparavant le moyen de communication utilisé. Vous pouvez recevoir un SMS, un e-mail ou un appel automatique.

Les données que vous recevez contiennent les informations suivantes :

- le lieu où le dépassement de vitesse a été constaté
- l'heure à laquelle le dépassement de vitesse a été constaté
- la vitesse limite qui a été dépassée

### Gardiennage virtuel

Le gardiennage virtuel vous permet de définir des zones dans lesquelles le véhicule ne doit pas pénétrer ou dont il ne doit pas sortir. Le système vous prévient dès que le véhicule franchit les limites d'une zone prédéfinie.

Vous pouvez déterminer auparavant le moyen de communication utilisé. Vous pouvez recevoir un SMS, un e-mail ou un appel automatique.

La zone peut être définie en forme de cercle ou de polygone (avec 10 côtés au maximum). Vous pouvez définir jusqu'à 10 zones en même temps. Chaque zone peut faire l'objet de réglages individuels.

Uniquement pour les Etats-Unis : vous pouvez effectuer ces réglages sur le site <http://www.mbusa.com>, sous « Owners Online ».



Vous pouvez également lancer un appel d'information MB et signaler au conseiller clientèle que vous souhaitez activer le gardiennage virtuel.

Vous pouvez activer par SMS les zones désactivées.

### Déclenchement de l'alarme du véhicule

Cette fonction vous permet de déclencher l'alarme panique du véhicule par SMS. Une alarme retentit et l'éclairage extérieur clignote. En fonction du réglage, l'alarme panique dure 5 ou 10 secondes. Ensuite, l'alarme s'arrête.

### Système de commande de porte de garage

#### Remarques générales

Le système de commande de porte de garage HomeLink® intégré au rétroviseur intérieur vous permet de commander jusqu'à 3 systèmes de porte différents.

N'utilisez le système de commande de porte de garage intégré que pour commander les portes de garage qui

- disposent d'une fonction d'arrêt d'urgence et d'inversion du mouvement
- respectent les normes de sécurité américaines actuellement en vigueur

Une fois programmé, le système de commande de porte de garage intégré au rétroviseur intérieur reprend la fonction de la télécommande du système de porte de garage. Pour de plus amples informations, consultez la notice d'utilisation du système de porte de garage.

Lors de la programmation d'un système de commande de porte de garage, gardez le véhicule à l'extérieur du garage. Ne laissez pas tourner le moteur pendant la programmation.

Certains systèmes d'entraînement de porte de garage ne sont pas compatibles avec le système de commande de porte de garage

intégré. En cas de difficultés pour programmer le système de commande de porte de garage intégré, contactez un point de service Mercedes-Benz agréé.

Vous pouvez également contacter les services d'assistance téléphonique suivants :

- **Etats-Unis :** Customer Assistance Center de Mercedes-Benz au numéro 1-800-FOR-MERcedes
- **Canada :** Customer Service au numéro 1-800-387-0100
- Service d'assistance HomeLink® au 1-800-355-3515 (appel gratuit)

Pour de plus amples informations sur HomeLink® et/ou sur les produits compatibles, consultez également le site Internet <http://www.homelink.com>.

Remarques relatives à la déclaration de conformité : (▷ page 29).

Etats-Unis : FCC ID : CB2HMIHL4

Canada : IC : 279B-HMIHL4

#### Consignes de sécurité importantes

##### ATTENTION

Lorsque vous commandez la porte de garage ou que vous la programmez à l'aide du système de commande de porte de garage intégré, des personnes se trouvant dans l'espace de manœuvre de la porte de garage risquent d'être coincées ou heurtées par celle-ci. Il y a risque de blessure.

Veillez toujours à ce que personne ne se trouve dans l'espace de manœuvre de la porte de garage lorsque vous utilisez le système de commande de porte de garage intégré.

##### ATTENTION

Les moteurs thermiques dégagent des gaz d'échappement toxiques, tels que du monoxyde de carbone. L'inhalation de ces gaz entraîne des intoxications. Il y a danger de mort. Par conséquent, ne laissez jamais tourner le moteur dans un local fermé sans aération suffisante.



## Programmation

### Programmation des touches

Respectez les « Consignes de sécurité importantes » (▷ page 317).

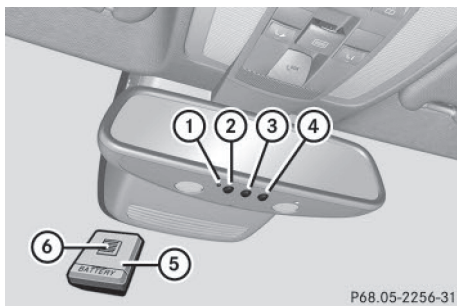

P68.05-2256-31

La télécommande ⑤ du système d'entraînement de la porte de garage n'est pas fournie avec le système de commande de porte de garage intégré.

- ▶ Tournez la clé en position 2 dans le contacteur d'allumage (▷ page 157).
- ▶ Choisissez une touche entre ② et ④ à affecter à la commande du système d'entraînement de la porte de garage.
- ▶ **Lancement du mode programmation :** appuyez sur une des touches ② à ④ du système de commande de porte de garage intégré et maintenez-la appuyée. Le système de commande de porte de garage est en mode programmation. Le voyant ① s'allume en orange peu de temps après.

Lors de la première programmation de la touche ②, ③ ou ④, le voyant ① s'allume immédiatement en orange. Si la touche sélectionnée avait déjà été programmée auparavant, le voyant ① ne s'allume en orange qu'au bout de 10 secondes.

- ▶ Relâchez la touche ②, ③ ou ④. Le voyant ① clignote en orange.
- ▶ **Initialisation de la télécommande :** dirigez la télécommande ⑤ sur les touches ② à ④ du rétroviseur intérieur en maintenant une distance de 2 à 8 in (5 à 20 cm) entre la télécommande et le rétroviseur.

- ▶ Appuyez sur la touche ⑥ de la télécommande ⑤ jusqu'à ce que le voyant ① devienne vert.

Si le voyant ① s'allume en vert, cela signifie que la programmation est terminée.

Si le voyant ① clignote en vert, la programmation a réussi. L'étape suivante consiste à synchroniser le code tournant.

- ▶ Relâchez la touche ⑥ de la télécommande ⑤ du système d'entraînement de la porte de garage.

Lorsque le voyant ① s'allume en rouge : recommencez le processus de programmation pour la touche correspondante du rétroviseur intérieur. Modifiez alors la distance entre la télécommande ⑤ et le rétroviseur intérieur.

La distance à respecter entre la télécommande ⑤ et le système de commande de porte de garage intégré dépend du type de système d'entraînement de la porte de garage. Il peut être nécessaire d'effectuer plusieurs tentatives. Ce faisant, gardez la même position pendant au moins 25 secondes avant d'en essayer une nouvelle.

### Synchronisation du code tournant

Respectez les « Consignes de sécurité importantes » (▷ page 317).

Si le système de commande de porte de garage travaille avec un code tournant, vous devez également le synchroniser avec le système de commande de porte de garage intégré au rétroviseur intérieur. Pour ce faire, vous avez besoin de la touche de programmation située sur l'unité de commande du système d'entraînement de la porte. Selon le fabricant, la touche de programmation peut se trouver à différents endroits. Elle est généralement située, dans le garage, au plafond, sur l'unité du système d'entraînement de la porte.

Avant d'effectuer les étapes suivantes, consultez la notice d'utilisation du système d'entraînement de la porte de garage, par

exemple à la section « Initialisation de télécommandes supplémentaires ».

Votre véhicule doit se trouver à portée du système d'entraînement de la porte de garage ou du portail. Veillez à ce que ni votre véhicule ni aucune personne ni aucun objet ne se trouve dans l'espace de manœuvre de la porte ou du portail.

- ▶ Tournez la clé en position **2** dans le contacteur d'allumage (▷ page 157).
- ▶ Descendez du véhicule.
- ▶ Appuyez sur la touche de programmation de l'unité du système d'entraînement de la porte.  
Vous avez alors normalement 30 secondes pour lancer l'étape suivante.
- ▶ Prenez place à bord du véhicule.
- ▶ Appuyez plusieurs fois de suite sur la touche **2**, **3** ou **4** du système de commande de porte de garage intégré que vous venez de programmer jusqu'à ce que la porte se ferme.  
La synchronisation du code tournant est terminée.

#### Remarques relatives à la programmation de la télécommande

Selon la législation canadienne relative aux fréquences radioélectriques, une « interruption » (momentanée ou définitive) des signaux doit impérativement avoir lieu après quelques secondes d'émission. Par conséquent, il peut arriver que la durée d'émission soit trop courte pour le système de commande de porte de garage intégré. Le signal émis n'est pas détecté pendant la programmation. Par analogie avec la législation canadienne, certains systèmes américains de commande de porte de garage opèrent aussi une « interruption » dans l'émission des signaux.

Procédez comme suit

- si vous habitez au Canada
- si, indépendamment de votre lieu de résidence, vous rencontrez des difficultés pour programmer le système de commande de

porte de garage conformément aux étapes de programmation décrites plus haut

- ▶ Appuyez sur une des touches **2** à **4** du système de commande de porte de garage intégré et maintenez-la appuyée.  
Le voyant **1** s'allume en orange peu de temps après.
- ▶ Relâchez la touche.  
Le voyant **1** clignote en orange.
- ▶ Appuyez sur la touche **6** de la télécommande **5**, maintenez-la appuyée pendant 2 secondes, puis relâchez-la pendant 2 secondes.
- ▶ Appuyez de nouveau sur la touche **6** et maintenez-la appuyée pendant 2 secondes.
- ▶ Répétez cette opération sur la touche **6** de la télécommande **5** jusqu'à ce que le voyant **1** devienne vert.  
Si le voyant **1** s'allume en vert, cela signifie que la programmation est terminée.  
Si le voyant **1** clignote en vert, la programmation a réussi. L'étape suivante consiste à synchroniser le code tournant.
- ▶ Relâchez la touche **6** de la télécommande **5** du système d'entraînement de la porte de garage.  
Lorsque le voyant **1** s'allume en rouge : recommencez le processus de programmation pour la touche correspondante du rétroviseur intérieur. Modifiez alors la distance entre la télécommande **5** et le rétroviseur intérieur.  
La distance à respecter entre la télécommande **5** et le système de commande de porte de garage intégré dépend du type de système d'entraînement de la porte de garage. Il peut être nécessaire d'effectuer plusieurs tentatives. Ce faisant, gardez la même position pendant au moins 25 secondes avant d'en essayer une nouvelle.

### Problèmes lors de la programmation

Si vous rencontrez des difficultés lors de la programmation du système de commande de porte de garage intégré au rétroviseur intérieur, tenez compte des remarques suivantes :

- Contrôlez la fréquence d'émission de la télécommande ⑤ du système d'entraînement de la porte de garage et vérifiez qu'elle est supportée. La fréquence d'émission est généralement indiquée au dos de la télécommande du système d'entraînement de la porte de garage.

Le système de commande de porte de garage intégré est compatible avec les appareils qui fonctionnent sur une plage de fréquences comprise entre 280 et 433 MHz.

- Remplacez les piles de la télécommande ⑤ du système d'entraînement de la porte de garage. Cela augmente la probabilité que la télécommande ⑤ envoie un signal plus puissant et plus précis au système de commande de porte de garage intégré.
- Lors de la programmation, modifiez de temps en temps la distance et l'angle de la télécommande ⑤ par rapport à la touche que vous programmez. Testez différents angles à une distance de 2 à 12 in (5 à 30 cm) ou le même angle à des distances différentes.
- Si vous disposez d'une autre télécommande pour le même système d'entraînement de porte de garage, effectuez de nouveau les étapes de programmation avec cette télécommande. Avant d'effectuer ces opérations, assurez-vous que des piles neuves se trouvent dans la télécommande ⑤ du système d'entraînement de la porte de garage.
- Tenez compte du fait que certaines télécommandes n'émettent que pendant une durée limitée (le voyant de la télécommande s'éteint). Appuyez de nouveau sur la touche ⑥ de la télécommande ⑤ avant

que le laps de temps réservé à l'émission ne soit écoulé.

- Ajustez le câble d'antenne de l'unité de commande de porte de garage. Cela peut contribuer à améliorer la transmission et/ou la réception des signaux.

### Ouverture et fermeture d'une porte de garage

Une fois programmé, le système de commande de porte de garage intégré reprend la fonction de la télécommande du système de porte de garage. Pour de plus amples informations, consultez la notice d'utilisation du système de porte de garage.

- ▶ Tournez la clé en position **2** dans le contacteur d'allumage (▷ page 157).
- ▶ Appuyez sur l'une des touches ②, ③ ou ④ qui a été programmée pour commander la porte de garage.

Système de porte de garage à code fixe : le voyant ① est allumé en vert.

Système de porte de garage à code tournant : le voyant ① clignote en vert.

L'émetteur fonctionne tant que vous appuyez sur la touche. Le processus d'émission est interrompu au bout de 10 secondes au maximum et le voyant ① s'allume en orange. Appuyez de nouveau sur la touche ②, ③ ou ④ si nécessaire.

### Effacement de la mémoire

Effacez la mémoire du système de commande de porte de garage intégré avant de revendre le véhicule.

- ▶ Tournez la clé en position **2** dans le contacteur d'allumage (▷ page 157).
- ▶ Appuyez sur les touches **②** et **④** et maintenez-les appuyées.  
Le voyant s'allume d'abord en orange, puis en vert.
- ▶ Relâchez les touches **②** et **④**.  
La mémoire du système de commande de porte de garage intégré au rétroviseur intérieur est effacée.
- ▶ **Dépose**: détachez le tapis de sol des ergots **②**.
- ▶ Enlevez le tapis de sol.

### Tapis de sol côté conducteur

#### ATTENTION

Les objets éventuellement posés sur le plancher côté conducteur risquent d'entraver la course des pédales ou de bloquer une pédale si celle-ci est enfoncée. Cela compromet la sécurité de fonctionnement et la sécurité routière du véhicule. Il y a risque d'accident.

Rangez tous les objets en lieu sûr dans le véhicule afin d'éviter qu'ils ne se retrouvent sur le plancher côté conducteur. Fixez toujours les tapis de sol conformément aux prescriptions afin de ne pas entraver la course des pédales. N'utilisez pas de tapis de sol non fixés et ne superposez pas plusieurs tapis.

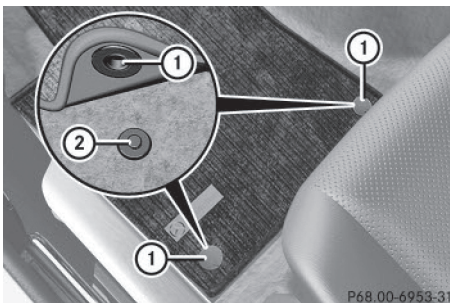

P68.00-6953-31

- ▶ Reculez le siège.
- ▶ **Pose**: posez le tapis de sol sur le plancher.
- ▶ Enfoncez les boutons-pression **①** sur les ergots **②**.



Informations utiles .....	324
Compartment moteur .....	324
ASSYST PLUS .....	329
Entretien .....	330

### Informations utiles

- i** Cette notice d'utilisation décrit tous les modèles ainsi que l'ensemble des équipements de série et optionnels qui étaient disponibles pour votre véhicule au moment de la clôture de la rédaction de cette notice d'utilisation. Des divergences sont possibles selon les pays. Notez que votre véhicule n'est pas obligatoirement équipé de toutes les fonctions décrites. Cela vaut également pour les fonctions et systèmes importants pour la sécurité.
- i** Lisez les informations sur les ateliers qualifiés (▷ page 29).

### Compartiment moteur

#### Capot

#### Consignes de sécurité importantes

##### ATTENTION

Si le capot est déverrouillé, il peut s'ouvrir pendant la marche et empêcher toute visibilité. Il y a risque d'accident.

Ne déverrouillez jamais le capot pendant la marche.

##### ATTENTION

Lors de l'ouverture ou de la fermeture du capot, il peut arriver que le capot bascule brusquement jusqu'en butée. Il y a risque de blessure dans la zone de basculement du capot.

Ouvrez et fermez le capot uniquement lorsqu'il n'y a personne dans la zone de basculement.

##### ATTENTION

Si vous ouvrez le capot en cas de surchauffe du moteur ou d'incendie dans le compartiment moteur, vous risquez d'entrer en contact avec des gaz chauds ou autres ingrédients ou lubrifiants qui s'échappent. Il y a risque de blessure.

En cas de surchauffe, laissez le moteur refroidir avant d'ouvrir le capot. En cas d'incendie dans le compartiment moteur, laissez le capot fermé et prévenez les pompiers.

##### ATTENTION

Le compartiment moteur abrite des composants en mouvement. Même lorsque le contact est coupé, certains composants peuvent encore être en mouvement ou redémarrer brusquement, par exemple le ventilateur du radiateur. Il y a risque de blessure.

Si vous devez effectuer des travaux dans le compartiment moteur,

- coupez le contact
- n'introduisez jamais les mains dans la zone de danger des composants en mouvement, par exemple la zone du ventilateur
- enlevez vos bijoux et votre montre-bracelet
- tenez notamment vos vêtements et vos cheveux loin des pièces mobiles

##### ATTENTION

Le système d'allumage et le système d'injection fonctionnent sous haute tension. Vous risquez de recevoir une décharge électrique si vous touchez des composants sous tension. Il y a risque de blessure.

Ne touchez jamais aux composants du système d'allumage ou du système d'injection lorsque le contact est mis.

#### Ouverture du capot

##### ATTENTION

Certains composants à l'intérieur du compartiment moteur peuvent être très chauds, par exemple le moteur, le radiateur et les pièces du système d'échappement. Il y a risque de blessure en cas de travaux dans le compartiment moteur !

Dans la mesure du possible, laissez le moteur refroidir et ne touchez qu'aux composants mentionnés ci-après.



**⚠ ATTENTION**

Si les essuie-glaces se mettent en marche alors que le capot est ouvert, vous risquez d'être coincé par la tringlerie des essuie-glaces. Il y a risque de blessure.

Arrêtez toujours les essuie-glaces et coupez le contact avant d'ouvrir le capot.

**!** Assurez-vous que les bras d'essuie-glace ne sont pas basculés vers l'avant. Sinon, vous pouvez endommager les essuie-glaces ou le capot.

► Assurez-vous que les essuie-glaces sont arrêtés.

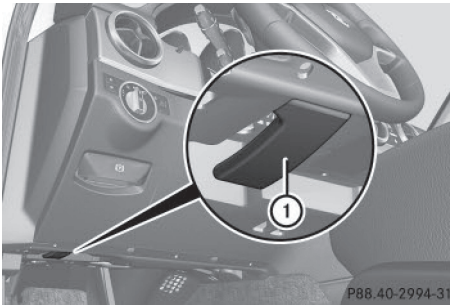

► Tirez la poignée de déverrouillage ① du capot.

Le capot est déverrouillé.



► Passez les doigts dans la fente, poussez la poignée ② du verrou de sécurité vers le haut et soulevez le capot.

Si vous avez soulevé le capot de 15 in (40 cm) environ, celui-ci est automatique-

ment ouvert et maintenu en position ouverte par les amortisseurs à gaz.

**Fermeture du capot**

► Abaissez le capot, puis laissez-le retomber avec un peu d'élan d'une hauteur de 8 in (20 cm) environ.

► Contrôlez que le capot est verrouillé correctement.

Si vous pouvez soulever un peu le capot, cela signifie qu'il n'est pas verrouillé correctement. Rouvrez-le, puis refermez-le avec plus d'élan.

**Huile moteur**

**Remarques générales sur le niveau d'huile**

La consommation d'huile varie en fonction de votre style de conduite, sans dépasser toutefois 0,9 US qt (0,8 litre) aux 600 miles (1 000 km). La consommation d'huile peut cependant être supérieure si le véhicule est neuf ou si vous faites tourner fréquemment le moteur à des régimes élevés.

Selon la motorisation, la jauge à huile peut se trouver à différents emplacements.

Avant de contrôler le niveau d'huile,

- arrêtez le véhicule sur une surface horizontale
- arrêtez le moteur pendant 5 minutes environ s'il a atteint sa température de service
- attendez 30 minutes environ avant de reprendre la mesure si le moteur n'a pas atteint sa température de service (si vous avez fait démarrer le moteur seulement pendant un court instant, par exemple)

**Contrôle du niveau d'huile avec une jauge à huile**

**⚠ ATTENTION**

Certains composants à l'intérieur du compartiment moteur peuvent être très chauds, par

exemple le moteur, le radiateur et les pièces du système d'échappement. Il y a risque de blessure en cas de travaux dans le compartiment moteur !

Dans la mesure du possible, laissez le moteur refroidir et ne touchez qu'aux composants mentionnés ci-après.

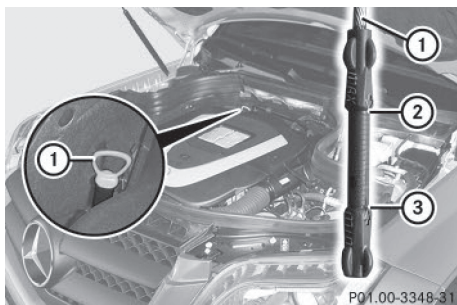

Véhicules équipés d'un moteur à essence (exemple)

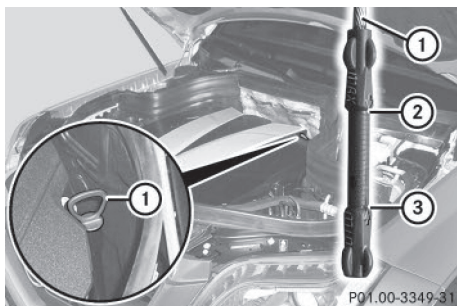

Véhicules équipés d'un moteur diesel (exemple)

- ▶ Arrêtez le véhicule sur une surface horizontale.

Avant de contrôler le niveau d'huile alors que le moteur a atteint sa température de service, arrêtez le moteur pendant 5 minutes environ.

- ▶ Retirez la jauge à huile ①.
- ▶ Essuyez la jauge à huile ①.

- ▶ Réintroduisez lentement la jauge à huile ① jusqu'en butée dans le tube de guidage, puis retirez-la de nouveau.

Le niveau d'huile est correct s'il se situe entre le repère minimum ③ et le repère maximum ②.

- ▶ Si le niveau d'huile est descendu jusqu'au repère minimum ③ ou en dessous, ajoutez 1,1 US qt (1,0 litre) d'huile moteur.

### Appoint d'huile moteur

#### ⚠ ATTENTION

Certains composants à l'intérieur du compartiment moteur peuvent être très chauds, par exemple le moteur, le radiateur et les pièces du système d'échappement. Il y a risque de blessure en cas de travaux dans le compartiment moteur !

Dans la mesure du possible, laissez le moteur refroidir et ne touchez qu'aux composants mentionnés ci-après.

#### ⚠ ATTENTION

Si l'huile moteur entre en contact avec des composants brûlants du compartiment moteur, elle risque de s'enflammer. Il y a risque d'incendie et de blessure.

Veillez à ne pas verser de l'huile moteur à côté de l'orifice de remplissage. Laissez le moteur refroidir et nettoyez soigneusement les composants souillés par l'huile moteur avant de démarrer le moteur.

#### ♻ Protection de l'environnement

Veillez à ne pas répandre d'huile en faisant l'appoint. Vous polluez l'environnement si vous laissez l'huile s'infiltrer dans le sol ou se mélanger aux eaux de ruissellement.

- ❗ Utilisez uniquement des huiles moteur et des filtres à huile agréés pour les véhicules équipés d'un système de maintenance. Pour obtenir la liste des huiles moteur et des filtres à huile testés et agréés selon les prescriptions Mercedes-Benz relatives aux

ingrédients et lubrifiants, adressez-vous à un concessionnaire Mercedes-Benz agréé. Les opérations suivantes provoquent des dommages au niveau du moteur ou du système d'échappement :

- Utilisation d'huiles moteur et de filtres à huile qui ne sont pas expressément agréés pour les véhicules équipés d'un système de maintenance.
- Vidange d'huile moteur et remplacement du filtre à huile à des intervalles de remplacement plus longs que ceux prescrits par le système de maintenance.
- Utilisation d'additifs pour huile moteur.

**!** Ne versez pas trop d'huile. Si le niveau dépasse le repère maximum de la jauge, cela signifie que vous avez versé une quantité d'huile trop importante. Le moteur ou le catalyseur risquent alors d'être endommagés. Faites aspirer l'excès d'huile.



Bouchon du réservoir d'huile moteur (exemple)

- ▶ Tournez le bouchon ① dans le sens inverse des aiguilles d'une montre et enlevez-le.
- ▶ Faites l'appoint d'huile moteur. Si le niveau d'huile se situe à hauteur du repère minimum de la jauge ou en dessous, ajoutez 1,1 US qt (1,0 litre) d'huile moteur.
- ▶ Mettez le bouchon ① en place sur l'orifice de remplissage et tournez-le dans le sens des aiguilles d'une montre. Assurez-vous que le bouchon est bien en place.
- ▶ Contrôlez de nouveau le niveau d'huile à l'aide de la jauge à huile (▷ page 325).

Pour de plus amples informations sur l'huile moteur, voir (▷ page 407).

### Contrôle et appoint des autres ingrédients et lubrifiants

#### Contrôle du niveau du liquide de refroidissement

##### ⚠ ATTENTION

Certains composants à l'intérieur du compartiment moteur peuvent être très chauds, par exemple le moteur, le radiateur et les pièces du système d'échappement. Il y a risque de blessure en cas de travaux dans le compartiment moteur !

Dans la mesure du possible, laissez le moteur refroidir et ne touchez qu'aux composants mentionnés ci-après.

##### ⚠ ATTENTION

Le système de refroidissement du moteur est sous pression, notamment lorsque le moteur est chaud. Lorsque vous ouvrez le bouchon, vous pouvez être brûlé par des projections de liquide chaud. Il y a risque de blessure !

Laissez refroidir le moteur avant d'ouvrir le bouchon. Portez des gants et des lunettes de protection lors de l'ouverture. Ouvrez lentement le bouchon d'un demi-tour pour laisser la pression retomber.

Contrôlez le niveau du liquide de refroidissement uniquement lorsque le véhicule est à l'horizontale et après que le moteur a refroidi.

- ▶ Tournez la clé en position **2** (▷ page 157) dans le contacteur d'allumage. Véhicules équipés de la fonction KEYLESS-GO : appuyez 2 fois sur la touche de démarrage et d'arrêt (▷ page 157).
- ▶ Contrôlez l'indicateur de température du liquide de refroidissement sur le combiné d'instruments. La température du liquide de refroidissement doit être inférieure à 158 °F (70 °C).

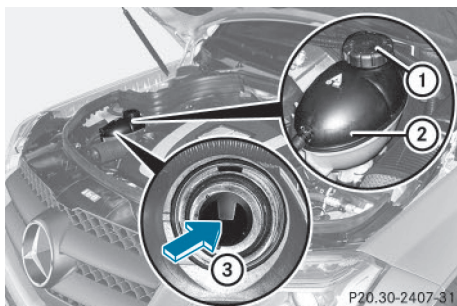

P20.30-2407-31

- ▶ Tournez lentement le bouchon ① d'un demi-tour vers la gauche et attendez que la pression soit retombée.
- ▶ Continuez de tourner le bouchon ① vers la gauche et enlevez-le.  
Le niveau du liquide de refroidissement dans le vase d'expansion ② est correct s'il atteint le repère ③ à froid.  
Le niveau du liquide de refroidissement dans le vase d'expansion ② est correct s'il se situe environ 0,6 in (1,5 cm) au-dessus du repère ③ à chaud.
- ▶ Si nécessaire, faites l'appoint avec un liquide de refroidissement testé et agréé par Mercedes-Benz.
- ▶ Remettez le bouchon ① en place et tournez-le vers la droite jusqu'en butée.

Pour de plus amples informations sur le liquide de refroidissement, voir (▷ page 409).

### Appoint de liquide de lave-glace et de lave-phares

#### ⚠ ATTENTION

Certains composants à l'intérieur du compartiment moteur peuvent être très chauds, par exemple le moteur, le radiateur et les pièces du système d'échappement. Il y a risque de blessure en cas de travaux dans le compartiment moteur !

Dans la mesure du possible, laissez le moteur refroidir et ne touchez qu'aux composants mentionnés ci-après.

#### ⚠ ATTENTION

Si du concentré pour liquide de lave-glace entre en contact avec des composants brûlants du moteur ou du système d'échappement, il risque de s'enflammer. Il y a risque d'incendie et de blessure.

Veillez à ne pas verser du concentré pour liquide de lave-glace à côté de l'orifice de remplissage.

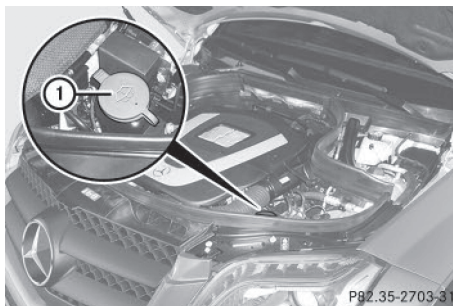

P82.35-2703-31

- ▶ **Ouverture :** soulevez le bouchon ① par la languette.
- ▶ Ajoutez le liquide de lave-glace préparé.
- ▶ **Fermeture :** remettez le bouchon ① en place sur l'orifice de remplissage, puis appuyez dessus jusqu'à ce qu'il soit complètement emboîté.

Le lave-glace et le lave-phares sont alimentés en commun par le réservoir du lave-glace.

Dans le cas des véhicules équipés d'un lave-phares, le niveau de remplissage minimal recommandé du réservoir du liquide de lave-glace est de 3,5 litres environ.

Dans le cas des véhicules qui ne sont pas équipés d'un lave-phares, le niveau de remplissage minimal recommandé du réservoir du liquide de lave-glace est de 1 litre environ.

Si le niveau du liquide de lave-glace dans le réservoir descend en dessous de 1 litre, un message vous invitant à faire l'appoint de liquide de lave-glace apparaît sur le visuel multifonction (▷ page 277).

Pour de plus amples informations sur le liquide de lave-glace/produit antigel, voir (▷ page 410).

## ASSYST PLUS

### Messages de maintenance

L'indicateur d'intervalles de maintenance ASSYST PLUS vous informe de l'échéance du prochain service de maintenance.

Vous trouverez de plus amples informations sur le service de maintenance et les intervalles de maintenance dans le carnet de maintenance spécifique.

Pour de plus amples informations, adressez-vous à un point de service Mercedes-Benz ou consultez le site Internet <http://www.mbusa.com> (uniquement pour les Etats-Unis).

- i** L'indicateur d'intervalles de maintenance ASSYST PLUS n'affiche aucune information relative au niveau d'huile moteur. Tenez compte des remarques relatives au niveau d'huile moteur (▷ page 325).

Le visuel multifonction affiche pendant quelques secondes un message de maintenance, par exemple :

- Service A dans .. jours
- Service A arrivé à échéance
- Service A dépassé: .. jours



En fonction des conditions d'utilisation du véhicule, le temps restant ou la distance restant à parcourir est affiché(e).

La lettre **A** ou **B**, éventuellement suivie d'un chiffre ou d'une autre lettre, indique le service de maintenance à effectuer. **A** désigne un petit et **B** un grand service de maintenance. Pour de plus amples informations, adressez-vous à un point de service Mercedes-Benz. L'indicateur d'intervalles de maintenance ASSYST PLUS tient seulement compte des périodes pendant lesquelles la batterie est branchée.





Pour respecter la périodicité des services de maintenance :

- ▶ Affichez l'échéance de maintenance sur le visuel multifonction et notez-la avant de débrancher la batterie.
- ou
- ▶ Retranchez les jours sans batterie de l'échéance de maintenance affichée après avoir branché la batterie.

### Masquage du message de maintenance

- ▶ Appuyez sur la touche  ou la touche  du volant.

### Affichage du message de maintenance

- ▶ Mettez le contact.
- ▶ Appuyez sur la touche  ou la touche  du volant pour sélectionner le menu **Mainten..**
- ▶ Appuyez sur la touche  ou la touche  pour sélectionner le sous-menu **ASSYST PLUS**, puis confirmez avec . L'échéance de maintenance apparaît sur le visuel multifonction.

### Informations sur la maintenance

#### Remise à zéro de l'indicateur d'intervalles de maintenance ASSYST PLUS

- i** Si l'indicateur d'intervalles de maintenance ASSYST PLUS a été remis à zéro par inadvertance, faites corriger le réglage par un atelier qualifié.

Faites effectuer les travaux de maintenance comme décrit dans le carnet de maintenance. Sinon, cela peut entraîner une usure accrue ou des dommages au niveau des organes ou du véhicule.

Lorsque l'atelier qualifié, par exemple un point de service Mercedes-Benz, a effectué les travaux de maintenance, l'indicateur d'intervalles de maintenance ASSYST PLUS est remis à zéro. Vous pouvez aussi y obtenir de plus amples informations, par exemple sur les travaux de maintenance.

### Consignes particulières de maintenance

L'échéance de maintenance prescrite est adaptée aux conditions d'utilisation normales du véhicule. En cas de conditions d'utilisation difficiles ou de sollicitation élevée du véhicule, les travaux de maintenance doivent être effectués plus souvent que prescrit. C'est le cas par exemple

- lors de trajets réguliers en ville avec des arrêts intermédiaires fréquents
- si vous utilisez essentiellement votre véhicule pour des trajets courts
- lors de trajets en montagne ou sur des routes en mauvais état
- lorsque le moteur tourne fréquemment et longtemps au ralenti

Dans ces conditions d'utilisation ou dans des conditions d'utilisation similaires, faites remplacer plus souvent le filtre à air, l'huile moteur ainsi que le filtre à huile. En cas de sollicitation élevée, faites contrôler plus souvent les pneus. Pour de plus amples informations, adressez-vous à un atelier qualifié, par exemple à un point de service Mercedes-Benz.

### Voyages à l'étranger

Un vaste réseau de points de service Mercedes-Benz est également présent à l'étranger. Pour de plus amples informations, adressez-vous à un point de service Mercedes-Benz.

## Entretien

### Remarques générales

- ❗ Pour nettoyer votre véhicule, n'utilisez pas
  - de chiffons secs, rêches ou rugueux
  - de produits abrasifs
  - de solvants
  - de produits de nettoyage contenant des solvants

Ne frottez pas.

Ne touchez pas les surfaces et les films de protection avec des objets durs tels qu'une bague ou un grattoir à neige. Sinon, vous pourriez rayer ou endommager les surfaces et les films de protection.

### ☯ Protection de l'environnement

Éliminez les emballages vides et les chiffons de nettoyage dans le respect des règles de protection de l'environnement.

- ❗ N'immobilisez pas le véhicule pour une période prolongée directement après un nettoyage, en particulier si les jantes ont été traitées avec un produit de nettoyage pour jantes. En effet, ce type de produits peut accélérer la corrosion des disques et garnitures de frein. Par conséquent, effectuez un trajet de quelques minutes après un nettoyage. Lors du freinage, les disques et les garnitures de freins chauffent et sèchent. Vous pouvez alors immobiliser le véhicule pour une période prolongée.

L'entretien régulier de votre véhicule est nécessaire pour préserver à long terme sa qualité.

Pour l'entretien, utilisez les produits d'entretien et de nettoyage recommandés et agréés par Mercedes-Benz.



## Entretien de l'extérieur du véhicule

### Station de lavage

#### ATTENTION

Après le passage dans une station de lavage, l'efficacité des freins est réduite. Il y a risque d'accident.

Après un passage dans une station de lavage, freinez avec prudence en tenant compte des conditions de circulation jusqu'à ce que l'efficacité des freins soit rétablie.

**!** Lorsque le DISTRONIC PLUS ou la fonction HOLD sont activés, le véhicule freine automatiquement dans certaines situations. Pour éviter d'endommager le véhicule, désactivez le DISTRONIC PLUS et la fonction HOLD dans les situations suivantes ou similaires :

- en cas de remorquage
- lors du passage dans une station de lavage automatique

**!** Ne passez pas votre véhicule dans une station de lavage Touchless Automatic Car Wash qui utilise des produits de nettoyage spéciaux. Ces produits de nettoyage peuvent endommager la peinture ou les pièces en plastique.

**!** Si vous passez le véhicule dans une station de lavage avec dispositif d'entraînement, assurez-vous que le levier sélecteur de la boîte de vitesses automatique se trouve sur **N**. Si la boîte de vitesses se trouve sur une autre position, le véhicule risque d'être endommagé.

**!** Assurez-vous que

- les vitres latérales et le toit ouvrant sont complètement fermés
- la soufflante de la ventilation/du chauffage est arrêtée (touche OFF enfoncée)
- le commutateur des essuie-glaces se trouve sur **0**

Sinon, le véhicule risque d'être endommagé.

Le véhicule peut passer dès le début dans une station de lavage automatique.

En cas de fort encrassement, prélevez le véhicule avant de le faire passer dans la station de lavage.

Après le passage dans la station de lavage, enlevez la cire déposée sur le pare-brise et les raclettes des balais d'essuie-glace. Ceci permet d'éviter la formation de stries et de réduire le bruit qui pourrait se produire lors du passage des balais sur les dépôts.

### Lavage manuel

Dans certains pays, le lavage manuel est autorisé uniquement sur les aires de lavage spécialement prévues pour cet usage. Respectez les dispositions légales en vigueur dans les différents pays.

- ▶ N'utilisez pas d'eau chaude et ne lavez pas le véhicule en plein soleil.
- ▶ Pour le nettoyage, utilisez une éponge douce spéciale voiture.
- ▶ Utilisez un produit de nettoyage doux (un shampoing auto agréé par Mercedes-Benz, par exemple).
- ▶ Rincez soigneusement le véhicule avec un jet d'eau de pression modérée.
- ▶ Ne dirigez pas le jet d'eau directement vers les grilles d'entrée d'air.
- ▶ Utilisez suffisamment d'eau et rincez fréquemment l'éponge.
- ▶ Rincez le véhicule avec de l'eau propre, puis essuyez soigneusement le véhicule avec une peau de chamois.
- ▶ Ne laissez pas le produit de nettoyage sécher sur la peinture.

Lorsque vous utilisez le véhicule en hiver, éliminez soigneusement et dès que possible les dépôts de sel d'épandage.

### Nettoyeur haute pression

#### ATTENTION

Le jet d'eau d'une buse à jet circulaire (fraise à dégraisser) peut entraîner des dommages



non visibles de l'extérieur sur les pneus ou les éléments du train de roulement. Les composants endommagés de cette manière peuvent tomber en panne inopinément. Il y a risque d'accident.

N'utilisez pas un nettoyeur haute pression équipé d'une buse à jet circulaire pour nettoyer le véhicule. Faites immédiatement remplacer les pneus ou les éléments du train de roulement endommagés.

**!** Maintenez une distance de 11,8 po (30 cm) au minimum entre le véhicule et la buse du nettoyeur haute pression. Pour tout renseignement sur la distance appropriée, adressez-vous au fabricant de l'appareil.

Déplacez continuellement la buse pendant le nettoyage.

Ne dirigez pas le jet directement sur

- les pneus
- les interstices de porte ou au niveau du toit, les joints, etc.
- les composants électriques
- la batterie
- les raccordements
- les ampoules
- les joints
- les inserts décoratifs
- les fentes d'aération

Des joints ou des composants électriques endommagés peuvent être à l'origine de fuites ou de pannes.

### Nettoyage des jantes

**!** N'utilisez pas de produit de nettoyage acide pour jantes pour enlever la poussière des garnitures de frein. Sinon, les vis de roue et les composants des freins pourraient être endommagés.

**!** N'immobilisez pas le véhicule pour une période prolongée directement après un nettoyage, en particulier si les jantes ont été traitées avec un produit de nettoyage

pour jantes. En effet, ce type de produits peut accélérer la corrosion des disques et garnitures de frein. Par conséquent, effectuez un trajet de quelques minutes après un nettoyage. Lors du freinage, les disques et les garnitures de freins chauffent et sèchent. Vous pouvez alors immobiliser le véhicule pour une période prolongée.

### Nettoyage de la peinture

Les rayures, dépôts agressifs, attaques d'acide et dégradations résultant d'un entretien incorrect ne peuvent pas toujours être complètement éliminés. Adressez-vous dans ce cas à un atelier qualifié.

- ▶ Éliminez si possible immédiatement les souillures en évitant de frotter trop fort.
- ▶ Appliquez du nettoyeur insectes sur les traces d'insectes, laissez agir, puis rincez les surfaces traitées.
- ▶ Humidifiez les déjections d'oiseaux, laissez agir, puis rincez les surfaces traitées.
- ▶ Éliminez les traces de liquide de refroidissement, de liquide de frein, les résines d'arbre, les traces d'huile, de carburant et de graisse avec un chiffon imbibé d'essence de nettoyage ou d'essence à briquet en frottant légèrement.
- ▶ Éliminez les taches de goudron avec un nettoyeur goudron.
- ▶ Éliminez la cire avec un produit servant à enlever le silicone.

**!** Sur les surfaces peintes, n'apposez en aucun cas

- des autocollants
  - des films
  - des plaquettes magnétiques ou autres
- Sinon, vous pourriez endommager la peinture.

Lorsque l'eau ne « perle » plus sur la peinture, utilisez le produit d'entretien Paint Care recommandé et agréé par Mercedes-Benz. C'est le cas tous les 3 à 5 mois environ, en

fonction des conditions climatiques et du produit d'entretien utilisé.

Lorsque la saleté a pénétré dans la peinture et que celle-ci a perdu son éclat, nettoyez-la.

Pour le nettoyage, utilisez le nettoyant Paint Cleaner recommandé et agréé par Mercedes-Benz.

N'utilisez pas de tels produits d'entretien au soleil ni sur le capot encore chaud.

- Utilisez un stylo-retouche approprié, par exemple le TouchUp Stick de Mercedes-Benz, pour retoucher rapidement et temporairement les petits dommages au niveau de la peinture.

### Entretien et traitement de la peinture mate

Si votre véhicule est revêtu d'un vernis incolore mat, tenez impérativement compte des remarques suivantes pour éviter d'endommager la peinture suite à un traitement inapproprié.

Ces remarques sont également valables pour les jantes alliage revêtues d'un vernis incolore mat.

- ❗ Ne polissez jamais le véhicule ni les jantes alliage. Le polissage rend la peinture brillante.
- ❗ Les opérations suivantes peuvent rendre la peinture brillante et réduire l'effet matifiant:
  - Frottage intensif avec des produits inappropriés
  - Passage fréquent dans des stations de lavage
  - Lavage du véhicule en plein soleil
- ❗ N'utilisez pas de nettoyants pour peinture, de produits abrasifs ou de polissage ni de conservateurs brillants (de la cire, par exemple) pour entretenir la peinture. Ces produits conviennent uniquement pour les surfaces brillantes. Leur application sur des véhicules revêtus d'une peinture mate endommage gravement la surface du véhi-

cule et fait notamment apparaître des zones brillantes ou tachetées.

Faites toujours effectuer les retouches au niveau de la peinture par un atelier qualifié.

- ❗ Ne choisissez jamais un programme de lavage avec traitement final à la cire chaude.
- i Nettoyez votre véhicule de préférence à la main en utilisant une éponge douce, du shampooing auto et beaucoup d'eau.
- i Comme produits d'entretien, utilisez uniquement le nettoyant insectes et le shampooing auto agréés par Mercedes-Benz.

### Nettoyage des vitres

#### ATTENTION

Lors du nettoyage du pare-brise ou des balais d'essuie-glace, les essuie-glaces pourraient se mettre en mouvement et vous risqueriez d'être coincé. Il y a risque de blessure.

Arrêtez toujours les essuie-glaces et coupez le contact avant de nettoyer le pare-brise ou les balais d'essuie-glace.

- ❗ Pour ne pas endommager le capot, placez les bras d'essuie-glace à la verticale avant de les basculer vers l'avant.
- ❗ Pour nettoyer la face intérieure des vitres, n'utilisez pas de chiffons secs, de produits abrasifs, de solvants ou de produits de nettoyage contenant des solvants. Ne touchez pas la face intérieure des vitres avec des objets durs tels qu'un grattoir à neige ou une bague. Sinon, les vitres risquent d'être endommagées.
- ❗ Nettoyez régulièrement les évacuations d'eau du pare-brise et de la lunette arrière. Il peut arriver que l'eau ne puisse plus s'écouler à cause des dépôts naturels (feuilles, fleurs, pollens, etc.). Cela peut entraîner l'apparition de dommages dus à la corrosion et endommager les composants électroniques.

- ▶ Nettoyez la face extérieure et intérieure des vitres avec un chiffon humide et un produit de nettoyage agréé et recommandé par Mercedes-Benz.

### Nettoyage des balais d'essuie-glace

#### ATTENTION

Lors du nettoyage du pare-brise ou des balais d'essuie-glace, les essuie-glaces pourraient se mettre en mouvement et vous risqueriez d'être coincé. Il y a risque de blessure.

Arrêtez toujours les essuie-glaces et coupez le contact avant de nettoyer le pare-brise ou les balais d'essuie-glace.

- ❗ Pour ne pas endommager le capot, placez les bras d'essuie-glace à la verticale avant de les basculer vers l'avant.

- ❗ Ne tirez pas le balai d'essuie-glace. Sinon, vous pourriez endommager le balai d'essuie-glace.

- ❗ Ne nettoyez pas les balais d'essuie-glace trop souvent et évitez de les frotter trop fort. Sinon, vous risquez d'endommager le revêtement graphite. Les essuie-glaces pourraient alors produire du bruit lors du balayage.

- ❗ Tenez le bras d'essuie-glace lorsque vous le rabattez. Si le bras d'essuie-glace se rabat brusquement sur le pare-brise, celui-ci peut être endommagé.

- ▶ Écartez les bras d'essuie-glace du pare-brise.
- ▶ Nettoyez avec précaution les balais d'essuie-glace à l'aide d'un chiffon humide.
- ▶ Rabattez les bras d'essuie-glace sur le pare-brise avant de mettre le contact.

### Nettoyage de l'éclairage extérieur

- ❗ Utilisez uniquement un produit de nettoyage ou des chiffons de nettoyage compatibles avec les diffuseurs en plastique. Vous risquez de rayer ou d'endommager

les diffuseurs en plastique de l'éclairage extérieur en utilisant un produit ou des chiffons de nettoyage inappropriés.

- ▶ Nettoyez les diffuseurs en plastique de l'éclairage extérieur avec une éponge humide et un produit de nettoyage doux (shampooing auto Mercedes-Benz, par exemple). Vous pouvez aussi nettoyer l'éclairage extérieur avec des chiffons de nettoyage.

### Nettoyage des clignotants intégrés aux rétroviseurs

- ❗ Utilisez uniquement un produit de nettoyage ou des chiffons de nettoyage compatibles avec les diffuseurs en plastique. Vous risquez de rayer ou d'endommager les diffuseurs en plastique des clignotants intégrés aux rétroviseurs en utilisant un produit ou des chiffons de nettoyage inappropriés.

- ▶ Nettoyez les diffuseurs en plastique des clignotants intégrés aux boîtiers de rétroviseurs extérieurs avec une éponge humide et un produit de nettoyage doux (shampooing auto Mercedes-Benz, par exemple). Vous pouvez aussi nettoyer les clignotants intégrés aux rétroviseurs avec des chiffons de nettoyage.

### Nettoyage des capteurs

- ❗ Si vous nettoyez les capteurs avec un nettoyeur haute pression, tenez compte de la distance à maintenir entre le véhicule et la buse du nettoyeur haute pression (11,8 po/30 cm au minimum). Pour tout renseignement sur la distance appropriée, adressez-vous au fabricant de l'appareil.

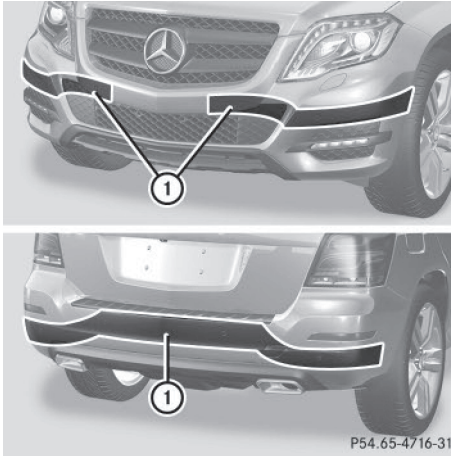

- ▶ Nettoyez les capteurs ① des systèmes d'aide à la conduite avec de l'eau, du shampoing et un chiffon doux.

### Nettoyage de la caméra de recul

- ⚠ Ne nettoyez pas l'objectif de la caméra et la zone autour de la caméra de recul avec un nettoyeur haute pression.

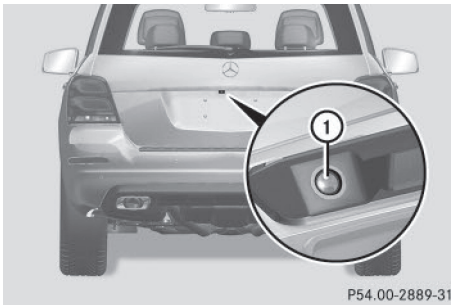

- ▶ Nettoyez l'objectif de la caméra ① à l'eau claire et avec un chiffon doux.

### Nettoyage des sorties d'échappement

#### ⚠ ATTENTION

Les sorties d'échappement peuvent être brûlantes. Vous risquez de vous brûler si vous touchez ces pièces du véhicule. Il y a risque de blessure.

Soyez toujours particulièrement prudent lorsque vous vous trouvez à proximité des sorties d'échappement. Laissez refroidir les pièces du véhicule avant de les toucher.

- ⚠ Ne nettoyez pas les sorties d'échappement avec un nettoyant acide, tel qu'un nettoyant sanitaire ou un produit de nettoyage pour jantes.

Sous l'action des produits d'épandage et des conditions environnementales, les impuretés peuvent former une fine couche de rouille en surface. Un entretien régulier, notamment en hiver et après chaque lavage du véhicule, peut redonner aux sorties d'échappement leur éclat d'origine.

- ▶ Nettoyez les sorties d'échappement avec un produit d'entretien pour chrome testé et agréé par Mercedes-Benz.

### Nettoyage du dispositif d'attelage

#### ♻ Protection de l'environnement

Éliminez les chiffons imbibés d'huile et de graisse dans le respect des règles de protection de l'environnement.

- ⚠ Suivez les consignes d'entretien figurant dans la notice d'utilisation du fabricant du dispositif d'attelage.

Nettoyez la rotule si elle est encrassée ou rouillée.

- ▶ Éliminez la rouille sur la rotule du dispositif d'attelage, par exemple avec une brosse métallique.
- ▶ Enlevez la saleté avec un chiffon propre et non pelucheux ou avec une brosse.
- ▶ Après le nettoyage, graissez de nouveau légèrement la rotule.
- ▶ Contrôlez le fonctionnement du dispositif d'attelage sur le véhicule.

- ℹ Vous pouvez également confier les travaux d'entretien de la rotule et du dispositif d'attelage à un atelier qualifié.

### Entretien de l'intérieur du véhicule

#### Nettoyage du visuel

- ❗ Pour le nettoyage, n'utilisez pas
- de diluants à base d'alcool ou d'essence
  - de produits de nettoyage abrasifs
  - de nettoyeurs ménagers du commerce
- Ils peuvent endommager la surface du visuel. Lors du nettoyage, n'exercez aucune pression sur le visuel. Vous risqueriez de provoquer des dommages irréversibles au niveau du visuel.
- Pour le nettoyage, veillez à ce que le visuel soit éteint et froid.
- Nettoyez le visuel avec un chiffon en microfibre et un nettoyant pour écrans TFT/LCD du commerce.
- Essuyez le visuel avec un chiffon en microfibre sec.

#### Nettoyage des garnitures en plastique

##### ATTENTION

Les produits d'entretien et de nettoyage contenant des solvants peuvent rendre les surfaces du poste de conduite poreuses. Des morceaux de plastique pourraient alors se détacher en cas de déclenchement des airbags. Il y a risque de blessure.

N'utilisez pas de produits d'entretien et de nettoyage contenant des solvants pour nettoyer le poste de conduite.

- ❗ Sur les surfaces en plastique, ne fixez en aucun cas
- des autocollants
  - des films
  - des diffuseurs de parfum ou autres
- Si vous pourriez endommager le plastique.
- ❗ Evitez le contact de produits cosmétiques, de produits de protection contre les insectes et de crèmes solaires avec les gar-

nitures en plastique. Vous préserverez ainsi leur qualité esthétique.

- Nettoyez les garnitures en plastique avec un chiffon humide non pelucheux (en microfibre, par exemple).
- **Encrassement important :** pour l'entretien, utilisez les produits d'entretien et de nettoyage recommandés et agréés par Mercedes-Benz.  
La surface risque de se décolorer temporairement. Attendez que la surface soit de nouveau sèche.

#### Nettoyage du volant et du levier de vitesses/levier sélecteur

- Essuyez soigneusement avec un chiffon humide ou utilisez un produit d'entretien pour le cuir recommandé et agréé par Mercedes-Benz.

#### Nettoyage des boiseries et des inserts décoratifs

- ❗ N'utilisez pas de produits de nettoyage contenant des solvants tels que les nettoyeurs goudron ou les produits de nettoyage pour jantes ni de polish ou de cire. Sinon, la surface risque d'être endommagée.
- ❗ N'utilisez pas de polish pour chromes sur les inserts décoratifs. Les inserts décoratifs ont l'apparence du chrome, mais ils sont souvent fabriqués à partir d'aluminium anodisé et risquent de perdre complètement leur éclat si ils sont nettoyés avec du polish pour chromes. Utilisez plutôt un chiffon humide et non pelucheux pour nettoyer ces inserts décoratifs.
- Si les inserts décoratifs chromés sont fortement encrassés, vous pouvez utiliser du polish pour chromes. Si vous n'êtes pas sûr qu'un insert décoratif est réellement chromé, adressez-vous à un Concessionnaire Mercedes-Benz agréé.

- ▶ Nettoyez les boiseries et les inserts décoratifs avec un chiffon humide non pelucheux (en microfibre, par exemple).
- ▶ **Encrassement important :** pour l'entretien, utilisez les produits d'entretien et de nettoyage recommandés et agréés par Mercedes-Benz.

### Nettoyage des housses

#### Remarques générales

- ❗ Pour nettoyer les garnitures cuir, similicuir ou DINAMICA, n'utilisez pas de chiffons en microfibre. Ils risquent d'endommager la housse en cas d'usage fréquent.
- i Notez qu'un entretien régulier est nécessaire pour préserver à long terme la qualité esthétique et tactile des garnitures.

#### Garnitures cuir

Le cuir est une matière naturelle.

Sa surface présente par conséquent des caractéristiques particulières, telles que

- des différences de texture
- des irrégularités et des cassures
- de légères nuances de coloris

Ces caractéristiques font la particularité du cuir et ne peuvent pas être considérées comme un défaut.

❗ Pour conserver l'aspect naturel du cuir, tenez compte des consignes de nettoyage suivantes :

- Nettoyez avec précaution les garnitures cuir avec un chiffon humide et essuyez-les avec un chiffon sec.
- Le cuir ne doit pas s'imprégner d'eau. Sinon, il risque de devenir rêche ou de craqueler.
- Pour l'entretien, utilisez les produits d'entretien pour le cuir recommandés par Mercedes-Benz. Vous pouvez vous les procurer dans un atelier qualifié.

#### Garnitures en d'autres matières

❗ Lors du nettoyage, tenez compte des remarques suivantes :

- Nettoyez les garnitures similicuir avec un chiffon humidifié avec une solution savonneuse à 1 % (du produit vaisselle, par exemple).
- Nettoyez les garnitures tissu avec un chiffon en microfibre humidifié avec une solution savonneuse à 1 % (du produit vaisselle, par exemple). Frottez avec précaution et traitez toujours toute la surface de la garniture correspondante afin d'éviter les traces. Puis, laissez le siège sécher. Le résultat dépend du type et de l'âge des taches.
- Nettoyez les garnitures DINAMICA avec un chiffon humide. Traitez toute la surface de la garniture correspondante afin d'éviter les traces.

#### Nettoyage des ceintures de sécurité

##### ATTENTION

La résistance des ceintures de sécurité décolorées ou teintées dans la masse peut être considérablement réduite. Les ceintures de sécurité pourraient alors se déchirer ou ne pas fonctionner lors d'un accident. Il y a un risque accru de blessure, voire danger de mort.

Ne décolorez jamais les ceintures de sécurité et ne les teignez pas.

❗ Ne nettoyez pas les ceintures de sécurité avec des produits de nettoyage chimiques. Ne séchez pas les ceintures de sécurité en les soumettant à des températures supérieures à 80 °C (176 °F) ni en les exposant directement au soleil.

- ▶ Utilisez de l'eau claire tiède et de l'eau savonneuse.

### Nettoyage de la garniture de toit et de la moquette

---

- ▶ **Garniture de toit:** en cas de fort encrassement, utilisez une brosse douce ou un produit de nettoyage recommandé et agréé par Mercedes-Benz.
- ▶ **Moquette:** utilisez un produit de nettoyage pour les moquettes et revêtements textiles recommandé et agréé par Mercedes-Benz.



Informations utiles .....	340
Où trouver...? .....	340
Crevaision .....	340
Batterie du véhicule .....	346
Aide au démarrage du moteur .....	350
Remorquage et démarrage du moteur par remorquage du véhi- cule .....	353
Protection de l'équipement électri- que .....	356

### Informations utiles

**i** Cette notice d'utilisation décrit tous les modèles ainsi que l'ensemble des équipements de série et optionnels qui étaient disponibles pour votre véhicule au moment de la clôture de la rédaction de cette notice d'utilisation. Des divergences sont possibles selon les pays. Notez que votre véhicule n'est pas obligatoirement équipé de toutes les fonctions décrites. Cela vaut également pour les fonctions et systèmes importants pour la sécurité.

**i** Lisez les informations sur les ateliers qualifiés (▷ page 29).

### Où trouver... ?

#### Outillage de bord

L'outillage de bord se trouve dans le compartiment de rangement situé sous le plancher du compartiment de chargement.

► **Dépose du bac de rangement du compartiment de chargement/du cache :** relevez le plancher du compartiment de chargement (▷ page 301).

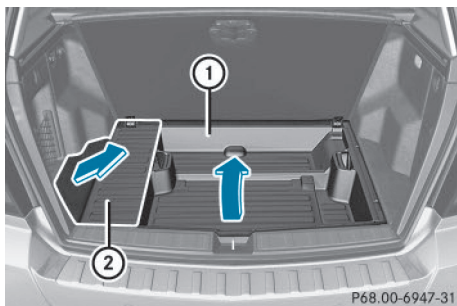

- Retirez le bac de rangement ① dans le sens de la flèche.
- Retirez le cache ② dans le sens de la flèche.

### ► Véhicules équipés du kit anticrevaison

**TIREFIT :** relevez le plancher du compartiment de chargement (▷ page 301).

- Retirez le bac de rangement ① (véhicules non équipés de la fonction ECO de démarrage et d'arrêt automatiques du moteur) et le cache ②.
- Utilisez le kit anticrevaison TIREFIT (▷ page 342).

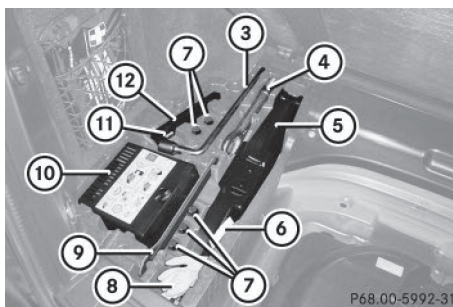

- ③ Clé démonte-roue
- ④ Anneau de remorquage
- ⑤ Cric
- ⑥ Plan d'affectation des fusibles
- ⑦ Vis de roue
- ⑧ 1 paire de gants
- ⑨ Clé polygonale à cliquet
- ⑩ Compresseur de gonflage
- ⑪ Démonte-valve
- ⑫ Cale pliante

### Crevaison

#### Préparation du véhicule

Votre véhicule peut être équipé

- de pneus MOExtended (pneus convenant pour le roulage à plat) (▷ page 341)  
Aucune préparation n'est nécessaire dans le cas des véhicules équipés de pneus MOExtended.
- d'une roue de secours compacte « à pneu pliable »

- d'un kit anticrevaision TIREFIT (▷ page 340)
- d'une roue de secours compacte (uniquement pour certains pays) (▷ page 397)

Pour de plus amples informations sur le changement et le montage des roues, voir (▷ page 386).

- ▶ Arrêtez le véhicule sur un sol stable, plat et non glissant, le plus à l'écart possible de la circulation.
- ▶ Allumez les feux de détresse.
- ▶ Immobilisez le véhicule pour qu'il ne puisse pas se mettre à rouler (▷ page 177).
- ▶ Dans la mesure du possible, placez les roues avant en ligne droite.
- ▶ Arrêtez le moteur.
- ▶ **Véhicules sans fonction KEYLESS-GO :** retirez la clé du contacteur d'allumage.
- ▶ **Véhicules équipés de la fonction KEYLESS-GO :** ouvrez la porte du conducteur. L'électronique de bord passe alors en position **0**, qui correspond à « clé retirée ».
- ▶ **Véhicules équipés de la fonction KEYLESS-GO :** retirez la touche de démarrage et d'arrêt du contacteur d'allumage (▷ page 157).
- ▶ Faites descendre les passagers. Veillez à ce qu'ils descendent du côté opposé à la chaussée.
- ▶ En cas de crevaision, veillez à ce que les passagers se tiennent à l'écart de la circulation, par exemple derrière la glissière de sécurité.
- ▶ Descendez du véhicule. Tenez compte des conditions de circulation.
- ▶ Fermez la porte du conducteur.

### Pneus MOExtended (pneus convenant pour le roulage à plat)

#### Remarques générales

Les pneus MOExtended (convenant pour le roulage à plat) vous permettent de poursuivre votre route même lorsqu'un ou plusieurs pneus sont entièrement dégonflés. Le pneu ne doit cependant pas présenter de dommages nettement visibles.

Les pneus MOExtended sont reconnaissables à l'identification « MOExtended » portée sur leur flanc. Outre cette identification, les dimensions du pneu, la capacité de charge et l'indice de vitesse sont également indiqués (▷ page 379).

Vous ne pouvez utiliser des pneus MOExtended que lorsque le système de contrôle de la pression des pneus est actif.

#### Si un message d'alerte de perte de pression apparaît sur le visuel multifonction :

- Tenez compte des remarques contenues dans les messages sur le visuel (▷ page 274).
- Contrôlez l'état du pneu.
- Tenez compte des remarques suivantes en cas de poursuite du trajet.

La distance qui peut être parcourue est d'environ 50 miles (80 km) lorsque le véhicule est partiellement chargé et d'environ 18 miles (30 km) lorsque le véhicule est chargé au maximum.

En plus de l'état de charge du véhicule, la distance qui peut être parcourue avec le système de roulage à plat dépend des points suivants :

- Vitesse
- Etat de la route
- Température extérieure

La distance qui peut être parcourue avec le système de roulage à plat peut diminuer en cas de sollicitation élevée du véhicule ou de manœuvres brusques, mais elle peut aussi augmenter si vous adoptez un style de conduite modéré.

La distance maximale qui peut encore être parcourue avec le système de roulage à plat est calculée à partir du moment où un message d'alerte de perte de pression apparaît sur le visuel multifonction.

Vous ne devez pas rouler à plus de 50 mph (80 km/h).

**i** Lors du remplacement d'un ou de plusieurs pneus, tenez compte des indications suivantes prescrites pour le véhicule :

- Dimensions
- Identification « MOExtended »

Si, en cas de crevaïson, il n'est pas possible de monter en post-équipement un pneu MOExtended, un pneu standard peut être utilisé provisoirement. Tenez également compte des dimensions et du modèle (pneus été, pneus hiver).

**i** Départ usine, les véhicules équipés de pneus MOExtended ne disposent pas du kit anticrevaïson TIREFIT. Si vous montez sur votre véhicule des pneus qui ne conviennent pas pour le roulage à plat (des pneus hiver, par exemple), équipez-le en plus d'un kit anticrevaïson TIREFIT. Vous pouvez vous procurer un kit anticrevaïson TIREFIT dans un atelier qualifié.

### Consignes de sécurité importantes

#### ATTENTION

Pendant un trajet avec le système de roulage à plat, la tenue de route du véhicule se dégrade (par exemple dans les virages, lors d'une forte accélération ou d'un freinage). Il y a risque d'accident.

Ne dépassez pas la vitesse maximale indiquée. Évitez les changements de direction et les manœuvres brusques, ainsi que le franchissement d'obstacles (trottoirs, nids-de-poule, trajets en tout-terrain). Cela vaut en particulier lorsque le véhicule est chargé.

Ne continuez pas à rouler avec le système de roulage à plat si

- vous entendez des bruits sourds
- le véhicule commence à vibrer
- de la fumée se dégage et qu'il émane une odeur de caoutchouc
- l'ESP® intervient en permanence
- des fissures apparaissent sur les flancs des pneus

Après un trajet avec le système de roulage à plat, faites contrôler les jantes par un atelier qualifié. Dans tous les cas, le pneu défectueux doit être remplacé.

### Kit anticrevaïson TIREFIT

#### Consignes de sécurité importantes

Le TIREFIT est un kit anticrevaïson.

Le kit anticrevaïson TIREFIT vous permet d'étancher le pneu, en particulier sa bande de roulement, si les perforations ne sont pas supérieures à 0,16 in (4 mm). Vous pouvez utiliser le TIREFIT jusqu'à une température extérieure de -4 °F (-20 °C).

#### ATTENTION

Dans les cas suivants, le produit d'étanchement ne peut pas vous dépanner car il ne peut pas étancher le pneu :

- la taille des coupures ou des perforations du pneu est supérieure à la valeur indiquée ci-dessus.
- la jante est endommagée
- vous avez roulé avec le pneu insuffisamment gonflé ou à plat

Il y a risque d'accident.

Ne reprenez pas la route ! Prenez contact avec un atelier qualifié.

#### ATTENTION

Le scellant à pneu est dangereux pour la santé et provoque des irritations. Elle ne doit pas entrer en contact avec la peau, les yeux ou les

vêtements ni être ingéré. N'inhalez pas les vapeurs de TIREFIT. Conservez le scellant à pneu hors de portée des enfants. Il y a risque de blessure.

Si vous êtes entré en contact avec le scellant à pneu, tenez compte des remarques suivantes :

- En cas de contact avec la peau, rincez immédiatement à l'eau.
- Si le scellant à pneu est entré en contact avec les yeux, rincez immédiatement et soigneusement à l'eau claire.
- En cas d'ingestion de scellant à pneu, rincez immédiatement la bouche avec soin, puis buvez beaucoup d'eau. Ne provoquez pas de vomissements et consultez immédiatement un médecin.
- Changez immédiatement de vêtements s'ils ont été souillés par le scellant à pneu.
- En cas de réaction allergique, consultez immédiatement un médecin.

**!** Ne faites pas fonctionner le compresseur de gonflage pendant plus de 8 minutes en continu. Sinon, il risque de trop chauffer.

Vous pouvez le remettre en marche une fois qu'il a refroidi.

Suivez les consignes de sécurité du fabricant qui figurent sur l'autocollant apposé sur le compresseur de gonflage.

### Utilisation du kit anticrevaision TIREFIT

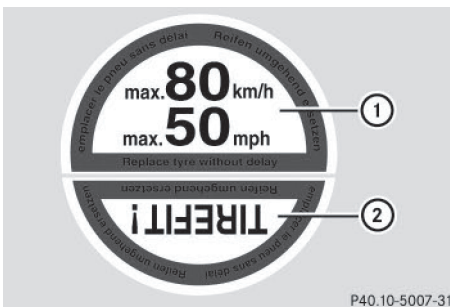

Autocollant TIREFIT en 2 parties

- ▶ Ne retirez pas les corps étrangers (vis ou clous, par exemple) qui ont pénétré dans le pneu.
- ▶ Sortez le flacon de produit d'étanchement, l'autocollant TIREFIT joint et le compresseur de gonflage du compartiment de rangement qui se trouve sous le plancher du compartiment de chargement (▷ page 340).
- ▶ Apposez la partie ① de l'autocollant TIREFIT dans le champ de vision du conducteur.
- ▶ Apposez la partie ② de l'autocollant TIREFIT à proximité de la valve sur la roue du pneu défectueux.

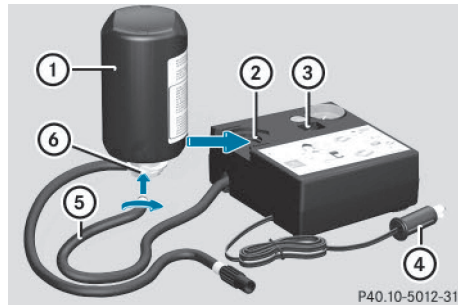

- ▶ Sortez la fiche ④ avec le câble et le flexible ⑤ du boîtier.
- ▶ Vissez le flexible ⑤ sur la bride ⑥ du flacon de produit d'étanchement ①.
- ▶ Emboîtez le flacon de produit d'étanchement ①, tête en bas, dans l'évidement ② du compresseur de gonflage.

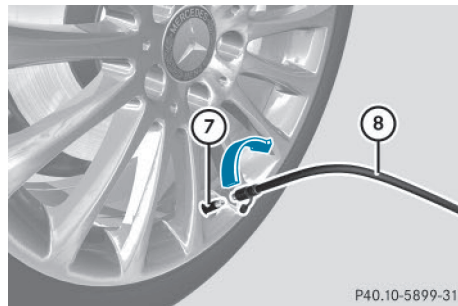

- ▶ Enlevez le capuchon de la valve ⑦ du pneu défectueux.
- ▶ Vissez le flexible de remplissage ⑧ sur la valve ⑦.
- ▶ Branchez la fiche ④ dans la prise de l'allume-cigare (▷ page 305) ou dans une prise 12 V (▷ page 305) du véhicule.
- ▶ Tournez la clé en position 1 (▷ page 157) dans le contacteur d'allumage.
- ▶ Basculez le contacteur ③ du compresseur de gonflage sur la position I. Le compresseur se met en marche. Le gonflage du pneu commence.

**i** Le produit d'étanchement est d'abord injecté dans le pneu. La pression peut alors augmenter brièvement jusqu'à 500 kPa (5 bars, 73 psi) environ.

**N'arrêtez pas le compresseur de gonflage pendant cette phase.**

- ▶ Laissez tourner le compresseur de gonflage pendant 5 minutes. Une pression d'au moins 180 kPa (1,8 bar, 26 psi) doit alors être atteinte.

Si une pression de 180 kPa (1,8 bar, 26 psi) est atteinte au bout de 5 minutes, voir « Obtention de la pression de gonflage » (▷ page 344).

Si une pression de 180 kPa (1,8 bar, 26 psi) n'est pas atteinte au bout de 5 minutes, voir « Non-obtention de la pression de gonflage » (▷ page 344).

- i** Si du produit d'étanchement s'est échappé, laissez-le sécher. Il forme une pellicule que vous pouvez ensuite retirer. Si du produit d'étanchement a coulé sur vos vêtements, faites-les nettoyer dès que possible avec du perchloréthylène.

### Non-obtention de la pression de gonflage

Si une pression de 180 kPa (1,8 bar, 26 psi) n'est pas atteinte au bout de 5 minutes :

- ▶ Arrêtez le compresseur de gonflage.
- ▶ Dévissez le flexible de remplissage de la valve du pneu défectueux.
- ▶ Avancez ou reculez très lentement le véhicule d'environ 30 ft (10 m).
- ▶ Essayez de nouveau de gonfler le pneu.

Au bout de 5 minutes maximum, la pression du pneu doit être d'au moins 180 kPa (1,8 bar, 26 psi).

#### **⚠ ATTENTION**

Si vous n'obtenez pas la pression prescrite après le laps de temps indiqué, c'est que le pneu est trop fortement endommagé. Dans ce cas, le scellant à pneu ne peut pas vous dépanner. Des pneus endommagés et une pression de gonflage trop basse peuvent fortement compromettre le comportement au freinage et le comportement routier. Il y a risque d'accident.

Ne reprenez pas la route. Prenez contact avec un atelier qualifié.

### Obtention de la pression de gonflage

Si une pression de 180 kPa (1,8 bar, 26 psi) est atteinte au bout de 5 minutes :

- ▶ Arrêtez le compresseur de gonflage.
- ▶ Dévissez le flexible de remplissage de la valve du pneu défectueux.

**!** Du scellant à pneu peut couler du flexible de remplissage après utilisation. Il peut alors se former des taches.

Par conséquent, rangez le flexible de remplissage dans le sac plastique dans lequel se trouvait la trousse anticrevaïson TIRE-FIT.



- ▶ Rangez le flacon de produit d'étanchement, le compresseur de gonflage et le triangle de présignalisation.
- ▶ **Démarrez immédiatement.**

#### ATTENTION

Un pneu étanché à titre temporaire avec le scellant à pneu compromet le comportement routier et ne convient pas pour rouler à une vitesse supérieure. Il y a risque d'accident.

Adaptez votre style de conduite en conséquence et conduisez prudemment. Ne dépassez pas la vitesse maximale indiquée pour un pneu étanché avec le scellant à pneu.

La vitesse maximale pour un pneu étanché avec le kit anticrevaison est de 50 mph (80 km/h). La partie supérieure de l'autocolant TIREFIT doit être apposée sur le combiné d'instruments, dans le champ de vision du conducteur.

- ▶ Arrêtez le véhicule au bout de 10 minutes environ et contrôlez la pression du pneu avec le compresseur de gonflage. La pression du pneu doit être à présent d'au moins 130 kPa (1,3 bar, 19 psi).

#### ATTENTION

Si vous n'obtenez pas la pression indiquée après ce court trajet, c'est que le pneu est trop fortement endommagé. Dans ce cas, le scellant à pneu ne peut pas vous dépanner. Des pneus endommagés et une pression de gonflage trop basse peuvent fortement compromettre le comportement au freinage et le comportement routier. Il y a risque d'accident.



Ne reprenez pas la route. Prenez contact avec un atelier qualifié.

- i** Si vous vous retrouvez dans le cas cité précédemment, contactez un point de service Mercedes-Benz. Vous pouvez aussi appeler le 1-800-FOR-MERCEdes (aux Etats-Unis) ou le 1-800-387-0100 (au Canada).

- ▶ Si la pression est encore de 130 kPa (1,3 bar, 19 psi) au moins, corrigez-la. Pour connaître les valeurs appropriées, voir la plaque d'information sur les pneus et le chargement située sur le montant B côté conducteur ou le tableau des pressions de gonflage des pneus qui se trouve dans la trappe du réservoir.

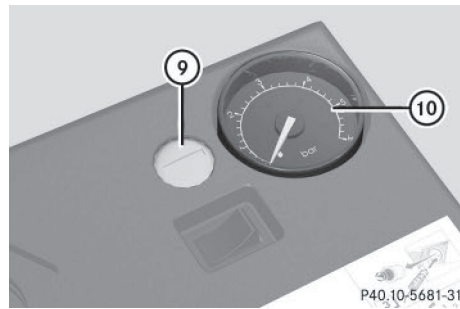
- ▶ **Augmentation de la pression :** mettez le compresseur de gonflage en marche.



- ▶ **Diminution de la pression :** appuyez sur la touche de dégonflage  qui se trouve à côté du manomètre .

- ▶ Lorsque la pression de gonflage est correcte, dévissez le flexible de remplissage de la valve du pneu étanché.
- ▶ Revissez le capuchon sur la valve du pneu étanché.
- ▶ Retirez le flacon de produit d'étanchement du compresseur de gonflage. Le flexible de remplissage reste fixé sur le flacon de produit d'étanchement.
- ▶ Rangez le flacon de produit d'étanchement et le compresseur de gonflage.
- ▶ Roulez jusqu'à l'atelier qualifié le plus proche et faites remplacer le pneu.
- ▶ Faites remplacer le flacon de produit d'étanchement dès que possible par un atelier qualifié.

#### Protection de l'environnement

Faites éliminer la bouteille de scellant de pneu usagé dans le respect des règles de protec-



tion de l'environnement, par exemple par un atelier qualifié.

- Faites remplacer le flacon de produit d'étanchement tous les 4 ans par un atelier qualifié.

## Batterie du véhicule

### Consignes de sécurité importantes

Les interventions sur la batterie, telles que la dépose ou la pose, requièrent l'utilisation d'outils spéciaux et exigent des connaissances spécialisées. Par conséquent, confiez toujours les interventions sur la batterie à un atelier qualifié.

#### ATTENTION

Les travaux effectués de façon non conforme sur la batterie peuvent par exemple provoquer un court-circuit. Cela peut entraîner des limitations du fonctionnement de systèmes importants pour la sécurité, tels que le système d'éclairage, l'ABS (système antiblocage de roues) ou l'ESP® (régulation du comportement dynamique). La sécurité de fonctionnement de votre véhicule peut être compromise. Vous risquez de perdre le contrôle du véhicule, par exemple

- lors des freinages
- en cas de mouvements de braquage brusques et/ou de vitesse inadaptée

Il y a un risque d'accident.

En cas de court-circuit ou d'incident similaire, prenez immédiatement contact avec un atelier qualifié. Ne poursuivez pas votre route. Confiez toujours les interventions sur la batterie à un atelier qualifié.

Pour de plus amples informations sur l'ABS, voir (▷ page 73) et sur l'ESP®, voir (▷ page 76).

#### ATTENTION

L'accumulation d'électricité statique peut provoquer des étincelles et enflammer le

mélange gazeux très explosif qui se dégage de la batterie. Il y a un risque d'explosion.

Touchez la carrosserie métallique immédiatement avant de toucher la batterie, afin d'éliminer l'électricité statique présente.

Ce mélange gazeux très explosif se forme lorsque vous chargez la batterie ou que vous utilisez l'aide au démarrage.

Veillez toujours à ce que ni vous ni la batterie ne soyez chargés en électricité statique.

L'électricité statique est provoquée par exemple

- par le port de vêtements en matière synthétique
- par le frottement des vêtements sur le siège
- lorsque vous déplacez une batterie en la tirant ou en la poussant sur de la moquette ou sur toute autre surface synthétique
- lorsque vous frottez la batterie avec des chiffons

#### ATTENTION

L'électrolyte est corrosif. Il y a un risque de blessure.

Évitez tout contact avec la peau, les yeux ou les vêtements. N'inhalez pas de gaz de batterie. Ne vous penchez pas au-dessus de la batterie. Éloignez les enfants des batteries. Rincez immédiatement l'électrolyte avec de l'eau et consultez immédiatement un médecin.

#### ATTENTION

Lors du processus de charge, la batterie produit de l'hydrogène. Si vous provoquez un court-circuit ou si des étincelles se forment, l'hydrogène risque de s'enflammer. Il y a un risque d'explosion.

- Assurez-vous toujours que, la cosse du pôle positif de la batterie branchée n'entre pas en contact avec les pièces du véhicule.
- Ne posez jamais d'objets métalliques ni d'outils sur la batterie.

- Lors du branchement et du débranchement de la batterie, tenez impérativement compte de l'ordre des opérations indiqué pour les cosses de la batterie.
- Lors de l'aide au démarrage, assurez-vous toujours de raccorder uniquement les cosses de batterie de polarité identique.
- Lors de l'aide au démarrage, tenez impérativement compte de l'ordre des opérations indiqué pour le branchement et le débranchement du câble de dépannage.
- Ne branchez ou ne débranchez pas les cosses de la batterie lorsque le moteur tourne.

### ATTENTION

Un mélange gazeux explosif peut s'échapper de la batterie pendant la charge ou lors de l'aide au démarrage. Il y a risque d'explosion. Evitez impérativement d'approcher un feu ou une flamme nue, de provoquer des étincelles ou de fumer. Assurez-vous que l'aération soit suffisante pendant la charge ou lors de l'aide au démarrage. Ne vous penchez pas au-dessus de la batterie.

### Protection de l'environnement



Les piles contiennent des substances polluantes. La loi interdit de les éliminer avec les ordures ménagères. Elles doivent être récupérées séparément et valorisées dans le respect des règles de protection de l'environnement.



Éliminez les piles dans le respect des règles de protection de l'environnement. Déposez les piles usagées dans un atelier qualifié ou dans un point de récupération des piles usagées.

- ! Faites contrôler régulièrement la batterie par un atelier qualifié.

Respectez les échéances de maintenance qui figurent dans le carnet de maintenance ou adressez-vous à un atelier qualifié pour de plus amples informations.

- ! Confiez toujours les interventions sur la batterie à un atelier qualifié. Si, exceptionnellement, vous devez impérativement débrancher vous-même la batterie, respectez les points suivants :

- Arrêtez le moteur et retirez la clé. Sur les véhicules équipés de la fonction KEYLESS-GO, assurez-vous que le contact n'est pas mis. Veillez à ce que tous les voyants qui se trouvent sur le combiné d'instruments soient éteints. Sinon, vous risquez d'endommager des organes électroniques, tels que l'alternateur.
- Débranchez d'abord la cosse du pôle négatif, puis celle du pôle positif. N'intervertissez en aucun cas les cosses. Sinon, l'électronique du véhicule pourrait être endommagée.
- La boîte de vitesses reste bloquée sur la position **P** lorsque la batterie est débranchée. Le véhicule est immobilisé. Vous ne pouvez alors plus déplacer le véhicule.

La batterie et le cache de la cosse du pôle positif doivent toujours être montés correctement lors de l'utilisation.

Pour manipuler la batterie, suivez les consignes de sécurité et prenez les mesures de protection qui s'imposent.



Risque d'explosion



Il est interdit de fumer ou d'approcher un feu ou une flamme nue au cours de la manipulation de la batterie. Evitez la formation d'étincelles.



L'électrolyte est corrosif. Evitez tout contact avec la peau, les yeux ou les vêtements.

Portez des vêtements de protection appropriés, en particulier des gants, un tablier et une protection faciale.

Rincez immédiatement les projections d'électrolyte à l'eau claire. Si nécessaire, consultez un médecin.

Portez des lunettes de protection.



Eloignez les enfants.



Suivez les instructions d'utilisation.



La batterie du véhicule doit toujours être suffisamment chargée pour que sa durée de vie soit aussi longue que prévue.

Si vous utilisez le véhicule le plus souvent pour des trajets courts ou si vous l'immobilisez pendant une longue période, faites contrôler l'état de charge de la batterie plus fréquemment. Si vous souhaitez immobiliser votre véhicule pendant une période prolongée, faites-vous conseiller par un atelier qualifié.

Comme d'autres batteries, la batterie du véhicule peut se décharger avec le temps lorsque vous n'utilisez pas le véhicule. Dans ce cas, faites débrancher la batterie par un atelier qualifié. Vous pouvez également la brancher à un chargeur recommandé par Mercedes-Benz afin de maintenir son niveau de charge. Pour de plus amples informations, adressez-vous à un atelier qualifié.

- Retirez la clé lorsque vous arrêtez le véhicule et n'avez besoin d'aucun consommateur électrique. Le véhicule ne consomme alors qu'une très faible quantité d'énergie et vous ménagera la batterie.

- Après une coupure de courant (suite à la décharge de la batterie, par exemple), effectuez les opérations suivantes :

- Réglage de l'heure (voir la notice d'utilisation spécifique)  
Sur les véhicules équipés de COMAND Online et du système de navigation, l'heure est réglée automatiquement.
- Réinitialisation du toit ouvrant panoramique (▷ page 105)
- Réinitialisation de la fonction de rabattement et de déploiement automatiques des rétroviseurs extérieurs par un déploiement unique (▷ page 119)<sup>12</sup>

### Charge de la batterie

#### ATTENTION

Un mélange gazeux explosif peut s'échapper de la batterie pendant la charge ou lors de l'aide au démarrage. Il y a risque d'explosion. Evitez impérativement d'approcher un feu ou une flamme nue, de provoquer des étincelles ou de fumer. Assurez-vous que l'aération soit suffisante pendant la charge ou lors de l'aide au démarrage. Ne vous penchez pas au-dessus de la batterie.

#### ATTENTION

L'électrolyte est corrosif. Il y a risque de blessure.

Evitez tout contact avec la peau, les yeux ou les vêtements. N'inhalez pas de gaz de batterie. Ne vous penchez pas au-dessus de la batterie. Eloignez les enfants des batteries. Rincez immédiatement l'électrolyte avec de l'eau et consultez immédiatement un médecin.

#### ATTENTION

Une batterie déchargée peut déjà geler dès que la température est voisine du point de congélation. Si vous utilisez l'aide au démarrage ou si vous chargez la batterie, des gaz

<sup>12</sup> Cette fonction est uniquement disponible sur les véhicules destinés au Canada.

peuvent s'échapper de la batterie. Il y a risque d'explosion.

Laissez toujours une batterie gelée dégeler avant de la charger ou d'utiliser l'aide au démarrage.

- !** Ne chargez en aucun cas la batterie lorsqu'elle est montée dans le véhicule, à moins que vous n'utilisiez un chargeur testé et agréé par Mercedes-Benz. Ce type de chargeur permet de charger la batterie lorsqu'elle est montée.
- !** Utilisez toujours un chargeur équipé d'un limiteur de la tension de charge à 14,8 V maximum.
- !** Chargez la batterie uniquement par le point de survoltage.

Le point d'aide au démarrage se trouve dans le compartiment moteur (▷ page 350).

- ▶ Ouvrez le capot.
- ▶ Raccordez le chargeur à la borne positive et au point de masse dans le même ordre que l'autre batterie lors de l'aide au démarrage du moteur (▷ page 350).
- ▶ Avant de charger la batterie, nous vous recommandons de lire la notice d'utilisation du chargeur.

## Aide au démarrage du moteur

Pour l'aide au démarrage, utilisez uniquement le point d'aide au démarrage qui se trouve dans le compartiment moteur et qui comprend la borne positive et le point de masse.

 **ATTENTION**

L'électrolyte est corrosif. Il y a risque de blessure.

Évitez tout contact avec la peau, les yeux ou les vêtements. N'inhalez pas de gaz de batterie. Ne vous penchez pas au-dessus de la batterie. Éloignez les enfants des batteries. Rincez immédiatement l'électrolyte avec de l'eau et consultez immédiatement un médecin.

 **ATTENTION**

Un mélange gazeux explosif peut s'échapper de la batterie pendant la charge ou lors de l'aide au démarrage. Il y a risque d'explosion.

Évitez impérativement d'approcher un feu ou une flamme nue, de provoquer des étincelles ou de fumer. Assurez-vous que l'aération soit suffisante pendant la charge ou lors de l'aide au démarrage. Ne vous penchez pas au-dessus de la batterie.

 **ATTENTION**

Lors du processus de charge, la batterie produit de l'hydrogène. Si vous provoquez un court-circuit ou si des étincelles se forment, l'hydrogène risque de s'enflammer. Il y a risque d'explosion.

- Assurez-vous toujours que, la cosse du pôle positif de la batterie branchée n'entre pas en contact avec les pièces du véhicule.
- Ne posez jamais d'objets métalliques ni d'outils sur la batterie.
- Lors du branchement et du débranchement de la batterie, tenez impérativement compte de l'ordre des opérations indiqué pour les cosses de la batterie.
- Lors de l'aide au démarrage, assurez-vous toujours de raccorder uniquement les cosses de batterie de polarité identique.
- Lors de l'aide au démarrage, tenez impérativement compte de l'ordre des opérations indiqué pour le branchement et le débranchement du câble de dépannage.
- Ne branchez ou ne débranchez pas les cosses de la batterie lorsque le moteur tourne.

 **ATTENTION**

Du carburant non brûlé peut s'accumuler dans le système d'échappement et s'enflammer. Il y a risque d'incendie. Évitez les tentatives de démarrage répétées ou prolongées.

**!** **Véhicules équipés d'un moteur à essence :** évitez les tentatives de démarrage répétées ou prolongées. Sinon, le carburant non brûlé risque d'endommager le catalyseur.

Ne démarrez pas le véhicule avec un chargeur rapide. Lorsque la batterie est déchargée, le moteur peut être démarré à l'aide de la batterie d'un autre véhicule (ou d'une autre batterie) et de câbles de dépannage. Tenez compte pour cela des remarques suivantes :

- La batterie n'est pas accessible dans tous les véhicules. Si la batterie de l'autre véhicule n'est pas accessible, le moteur peut être démarré à l'aide d'une autre batterie ou d'un dispositif d'aide au démarrage.
- **Véhicules équipés d'un moteur à essence** : utilisez l'aide au démarrage uniquement lorsque le moteur et le système d'échappement sont froids.
- Ne démarrez pas le moteur lorsque la batterie est gelée. Laissez-la d'abord dégeler.
- Utilisez l'aide au démarrage uniquement si la batterie de dépannage a une tension nominale de 12 V.
- Utilisez uniquement des câbles de dépannage de section suffisante et munis de pinces isolées.
- Si la batterie est entièrement déchargée, laissez la batterie de dépannage branchée pendant quelques minutes avant d'effectuer une tentative de démarrage. Cela permet de charger un peu la batterie vide.
- Veillez à ce que les véhicules ne se touchent pas.

Assurez-vous que

- les câbles de dépannage ne sont pas endommagés
  - les parties non isolées des pinces n'entrent pas en contact avec d'autres pièces métalliques tant que les câbles de dépannage sont branchés sur la batterie
  - les câbles de dépannage ne puissent pas entrer en contact avec des pièces telles que la poulie de la courroie trapézoïdale ou le ventilateur. En effet, ces pièces se mettent en mouvement au démarrage du moteur ou lorsque le moteur tourne.
- ▶ Appuyez énergiquement sur la pédale du frein de stationnement.
  - ▶ Mettez la boîte de vitesses automatique sur **P**.
  - ▶ Arrêtez tous les consommateurs électriques (chauffage de la lunette arrière ou éclairage, etc.).
  - ▶ Ouvrez le capot.

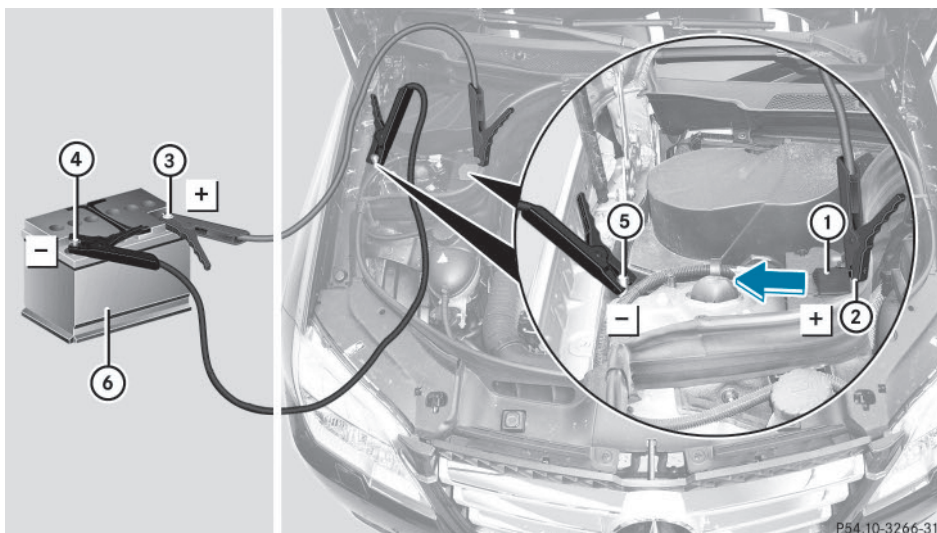

Le numéro ⑥ indique la batterie chargée de l'autre véhicule ou un dispositif d'aide au démarrage.

- ▶ Poussez le cache ① qui se trouve sur la borne positive ② dans le sens de la flèche.
- ▶ Reliez la borne positive ② de votre véhicule au pôle positif ③ de l'autre batterie ⑥ avec le câble de dépannage. Commencez par votre batterie.
- ▶ Laissez tourner le moteur du véhicule de dépannage au ralenti.
- ▶ Reliez le pôle négatif ④ de l'autre batterie ⑥ au point de masse ⑤ de votre véhicule avec le câble de dépannage. Commencez par l'autre batterie ⑥.
- ▶ Démarrez le moteur.
- ▶ Laissez tourner les moteurs pendant quelques minutes avant de débrancher le câble de dépannage.
- ▶ Débranchez d'abord le câble de dépannage qui relie le point de masse ⑤ et le pôle négatif ④, puis celui qui relie la borne positive ② et le pôle positif ③. Commencez dans les 2 cas par les contacts de votre véhicule.
- ▶ Fermez le cache ① de la borne positive ② après le retrait des câbles de dépannage.
- ▶ Faites contrôler la batterie par un atelier qualifié.

**i** L'aide au démarrage du moteur n'est pas un état de fonctionnement normal.

**i** Vous pouvez vous procurer ces câbles de dépannage et obtenir des informations complémentaires sur l'aide au démarrage du moteur dans tous les ateliers qualifiés.



## Remorquage et démarrage du moteur par remorquage du véhicule

### Consignes de sécurité importantes

#### ATTENTION

Lorsque le blocage du volant est enclenché, vous ne pouvez plus diriger le véhicule. Il y a risque d'accident.

Mettez toujours le contact lorsque vous remorquez le véhicule avec un câble ou une barre de remorquage.

#### ATTENTION

Si le poids du véhicule à remorquer est supérieur au poids total autorisé de votre véhicule,

- l'anneau de remorquage peut être arraché
- l'attelage peut tanguer, voire se renverser

Il y a risque d'accident.

Avant de remorquer un autre véhicule, vérifiez que son poids n'est pas supérieur au poids total autorisé de votre véhicule.

Vous trouverez des indications relatives au poids total autorisé sur la plaque constructeur de votre véhicule (▷ page 402).

**!** Lorsque le DISTRONIC PLUS ou la fonction HOLD sont activés, le véhicule freine automatiquement dans certaines situations. Pour éviter d'endommager le véhicule, désactivez le DISTRONIC PLUS et la fonction HOLD dans les situations suivantes ou similaires :

- en cas de remorquage
- lors du passage dans une station de lavage automatique

**!** Vous ne devez pas remorquer le véhicule sur plus de 50 km (30 milles). Ne roulez pas à plus de 50 km/h (30 mi/h) lors du remorquage.

Si le véhicule doit être remorqué sur plus de 50 km (30 milles), il est nécessaire de soulever complètement le véhicule et de le faire transporter.

**!** Fixez le câble ou la barre de remorquage uniquement aux anneaux de remorquage. Sinon, le véhicule pourrait être endommagé.

**!** N'utilisez pas les anneaux de remorquage pour dégager le véhicule. Cela peut endommager le véhicule. En cas de doute, faites dégager le véhicule à l'aide d'une grue.

**!** Lors du remorquage, roulez lentement et sans à-coups. Une force de traction trop élevée peut endommager les véhicules.

**!** N'utilisez pas de dispositif de remorquage doté d'élingues de levage pour remorquer le véhicule. Sinon, le véhicule pourrait être endommagé.

**!** Sur les véhicules équipés de la fonction KEYLESS-GO, utilisez la clé au lieu de la touche de démarrage et d'arrêt. Tournez la clé en position **2** dans le contacteur d'allumage et mettez la boîte de vitesses automatique sur **N**. Ramenez ensuite la clé en position **0** et laissez-la dans le contacteur d'allumage.

Il est préférable de faire transporter votre véhicule plutôt que de le remorquer.

La boîte de vitesses automatique doit être sur **N** lors du remorquage.

La batterie doit être branchée et chargée. Sinon, vous ne pouvez pas

- tourner la clé en position **2** dans le contacteur d'allumage
- mettre la boîte de vitesses automatique sur **N**

**i** Avant de remorquer le véhicule, désactivez le verrouillage automatique (▷ page 92). Sinon, le véhicule pourrait se verrouiller de manière intempestive pendant qu'il est poussé ou remorqué.

### Pose et dépose de l'anneau de remorquage

#### Pose de l'anneau de remorquage

##### ATTENTION

La sortie d'échappement peut être très chaude. Vous risquez de vous brûler lors du retrait du cache arrière.

Ne touchez pas la sortie d'échappement. Soyez extrêmement prudent lors du retrait du cache arrière.

Véhicules équipés d'un dispositif d'attelage : pour effectuer un remorquage, posez la rotule et fixez-y le dispositif de remorquage (▷ page 229).

► Prenez l'anneau de remorquage dans l'outillage de bord (▷ page 340).

Les logements de l'anneau de remorquage amovible se trouvent dans les pare-chocs. Sur les véhicules sans dispositif d'attelage, ils sont situés à l'avant et à l'arrière, sous les caches. Dans le cas des véhicules équipés d'un dispositif d'attelage, il se trouve à l'avant, sous le cache.

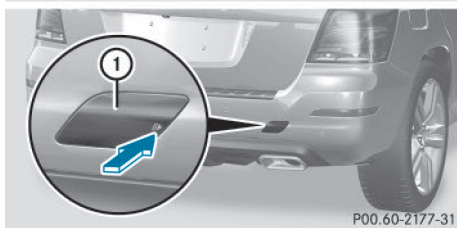

Véhicules sans Pack Sport AMG

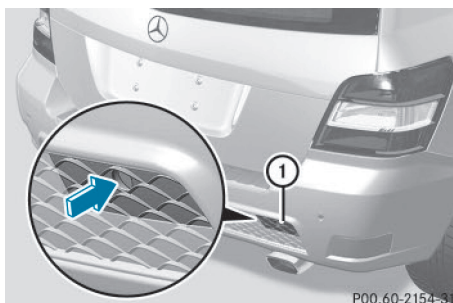

Véhicules équipés du Pack Sport AMG

► Appuyez sur le cache ①, au niveau du repère, dans le sens de la flèche.

Pare-chocs arrière (véhicules équipés du Pack Sport AMG) : retirez le cache ① du pare-chocs à l'aide d'un objet rond et non pointu en faisant levier au niveau de l'évidement.

► Ecartez le cache ① de l'orifice.

► Vissez l'anneau de remorquage jusqu'en butée en le tournant dans le sens des aiguilles d'une montre et serrez-le à fond.

#### Dépose de l'anneau de remorquage

► Desserrez l'anneau de remorquage et dévissez-le.

► Mettez le cache ① en place sur le pare-chocs et appuyez dessus jusqu'à ce qu'il soit verrouillé.

► Rangez l'anneau de remorquage dans l'outillage de bord.

#### Remorquage du véhicule avec les 2 essieux au sol

Pour faire remorquer votre véhicule, respectez les consignes de sécurité importantes (▷ page 353).

► Allumez les feux de détresse (▷ page 127).

**i** Lorsque vous remorquez un véhicule et que les feux de détresse sont allumés, utilisez le commodo comme d'habitude pour indiquer les changements de direction.

Dans ce cas, seuls les clignotants indiquant la direction souhaitée clignotent. Après que le commodo a été ramené dans sa position initiale, les feux de détresse recommencent à clignoter.

- ▶ Tournez la clé en position **2** dans le contacteur d'allumage.
- ▶ Lorsque le véhicule est à l'arrêt, appuyez sur la pédale de frein et maintenez-la enfoncée.
- ▶ Mettez la boîte de vitesses automatique sur **N**.
- ▶ Relâchez la pédale de frein.
- ▶ Desserrez le frein de stationnement.

#### Remorquage du véhicule avec l'essieu arrière soulevé

**Possible uniquement sur les véhicules sans transmission intégrale 4MATIC.**

Pour remorquer votre véhicule avec l'essieu arrière soulevé, respectez les consignes de sécurité importantes (▷ page 353).

**!** Si vous faites remorquer le véhicule avec l'essieu arrière soulevé, vous devez couper le contact. Sinon, une intervention de l'ESP® pourrait endommager le système de freinage.

- ▶ Placez les roues avant en ligne droite.
- ▶ Allumez les feux de détresse (▷ page 127).
- ▶ Tournez la clé en position **0** dans le contacteur d'allumage, puis retirez-la.
- ▶ Lorsque vous quittez le véhicule, prenez la clé ou la clé KEYLESS-GO avec vous.

#### Transport du véhicule

Utilisez le dispositif d'attelage ou l'anneau de remorquage lorsque vous transportez le véhicule sur un camion-plateau ou une remorque.

- ▶ Tournez la clé en position **2** dans le contacteur d'allumage.
- ▶ Mettez la boîte de vitesses automatique sur **N**.

**Dès que vous faites transporter le véhicule :**

- ▶ Immobilisez le véhicule en serrant le frein de stationnement pour l'empêcher de se mettre à rouler.
- ▶ Mettez la boîte de vitesses automatique sur **P**.
- ▶ Tournez la clé en position **0** dans le contacteur d'allumage, puis retirez-la.
- ▶ Arrimez le véhicule.

**!** Vous ne devez arrimer le véhicule que par les roues, jamais par des éléments du véhicule (composants des essieux ou de la direction, par exemple). Sinon, vous pourriez endommager le véhicule.

#### Remarques relatives aux véhicules équipés de la transmission intégrale 4MATIC

**!** Les véhicules équipés de la transmission intégrale 4MATIC ne doivent pas être remorqués avec l'essieu avant ou l'essieu arrière soulevé car cela entraîne des dommages au niveau de la boîte de vitesses.

Si la boîte de vitesses ou l'un des essieux sont endommagés, faites transporter le véhicule sur un camion-plateau ou sur une remorque.

#### En cas de défaut du système électrique

Si la batterie est défectueuse, la boîte de vitesses automatique est bloquée sur **P**. Pour pouvoir mettre la boîte de vitesses automatique sur **N**, vous devez alimenter le réseau de bord avec une batterie externe, comme dans le cas de l'aide au démarrage (▷ page 350). Faites transporter le véhicule sur une remorque ou un camion-plateau.

### Démarrage du moteur par remorquage du véhicule (démarrage de secours du moteur)

❗ Les véhicules équipés d'une boîte de vitesses automatique ne doivent pas être démarrés par remorquage. Sinon, la boîte de vitesses pourrait être endommagée.

Pour de plus amples informations sur l'aide au démarrage du moteur, voir (▷ page 350).

### Protection de l'équipement électrique

#### Consignes de sécurité importantes

#### ⚠ ATTENTION

Si vous intervenez au niveau d'un fusible défectueux, le pontez ou le remplacez par un fusible dont le calibre est supérieur, les câbles électriques peuvent subir une surcharge. Un incendie peut alors se déclarer. Il y a risque d'accident et de blessure.

Remplacez toujours les fusibles défectueux par des fusibles neufs spécifiques de même calibre.

❗ Utilisez uniquement des fusibles agréés pour Mercedes-Benz et du calibre prescrit pour le système concerné. Sinon, les composants ou les systèmes peuvent être endommagés.

Les fusibles du véhicule servent à interrompre l'alimentation des circuits électriques défectueux. Lorsqu'un fusible fond, les consommateurs branchés en aval de celui-ci ne fonctionnent plus.

Les fusibles qui ont fondu doivent être remplacés par des fusibles équivalents (même couleur et même nombre d'ampères). Reportez-vous au plan d'affectation des fusibles pour connaître leur calibre.

Si le fusible neuf fond également, faites rechercher et éliminer la cause du problème par un atelier qualifié.

#### Avant le remplacement des fusibles

- ▶ Immobilisez le véhicule pour qu'il ne puisse pas se mettre à rouler (▷ page 177).
- ▶ Arrêtez tous les consommateurs électriques.
- ▶ Ramenez la clé en position **0** dans le contacteur d'allumage, puis retirez-la (▷ page 157).

ou

- ▶ Sur les véhicules équipés de la fonction KEYLESS-GO, assurez-vous que le contact n'est pas mis (▷ page 157).

Tous les voyants qui se trouvent sur le combiné d'instruments doivent être éteints.

Les fusibles sont répartis dans différentes boîtes à fusibles :

- Boîte à fusibles à l'extrémité de la planche de bord côté conducteur
- Boîte à fusibles à gauche dans le compartiment moteur, vu dans le sens de la marche
- Boîte à fusibles à droite dans le compartiment de rangement, sous le plancher du compartiment de chargement, vu dans le sens de la marche

Le plan d'affectation des fusibles se trouve avec l'outillage de bord dans le compartiment de rangement situé sous le plancher du compartiment de chargement (▷ page 340).

#### Boîte à fusibles à l'extrémité de la planche de bord

❗ N'utilisez pas d'objet pointu (tournevis, par exemple) pour ouvrir le couvercle qui se trouve à l'extrémité de la planche de bord. Sinon, vous pourriez endommager la planche de bord et le couvercle.

❗ Veillez à ce que l'humidité ne pénètre pas dans la boîte à fusibles lorsque le cache est ouvert.

❗ Veillez à ce que le cache soit bien positionné sur la boîte à fusibles lorsque vous le

fermez. Sinon, l'infiltration d'humidité ou la saleté pourraient compromettre le fonctionnement des fusibles.

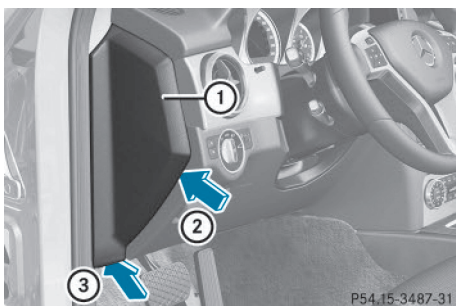

- ▶ **Ouverture :** déboîtez légèrement le bas du couvercle ① (flèche ③).
- ▶ Tirez le couvercle ① vers l'extérieur dans le sens de la flèche ② et retirez-le.
- ▶ **Fermeture :** accrochez l'avant du couvercle ① à la planche de bord.
- ▶ Rabattez le couvercle ① et appuyez dessus jusqu'à ce qu'il soit verrouillé.

#### Boîte à fusibles dans le compartiment moteur

##### ⚠ ATTENTION

Si les essuie-glaces se mettent en marche alors que le capot est ouvert, vous risquez d'être coincé par la tringlerie des essuie-glaces. Il y a risque de blessure.

Arrêtez toujours les essuie-glaces et coupez le contact avant d'ouvrir le capot.

- ❗ Veillez à ce que l'humidité ne pénètre pas dans la boîte à fusibles lorsque le cache est ouvert.
- ❗ Veillez à ce que le cache soit bien positionné sur la boîte à fusibles lorsque vous le fermez. Sinon, l'infiltration d'humidité ou la saleté pourraient compromettre le fonctionnement des fusibles.

- ▶ Assurez-vous que les essuie-glaces sont arrêtés.
- ▶ Ouvrez le capot.

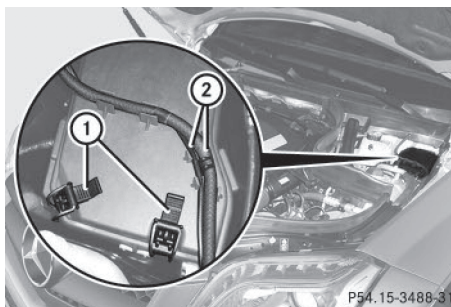

- ▶ Le cas échéant, éliminez les traces d'humidité sur la boîte à fusibles avec un chiffon sec.
- ▶ **Ouverture :** sortez les câbles ② des guides.
- ▶ Ouvrez les agrafes de retenue ①.
- ▶ Retirez le cache de la boîte à fusibles par l'avant.
- ▶ **Fermeture :** contrôlez que le joint en caoutchouc est positionné correctement sur le cache.
- ▶ Introduisez le cache dans la fixation, à l'arrière de la boîte à fusibles.
- ▶ Abaissez le cache et fermez les agrafes de retenue ①.
- ▶ Fixez les câbles ② dans les guides.
- ▶ Fermez le capot.

#### Boîte à fusibles dans le compartiment de chargement

- ❗ Veillez à ce que l'humidité ne pénètre pas dans la boîte à fusibles lorsque le cache est ouvert.
- ❗ Veillez à ce que le cache soit bien positionné sur la boîte à fusibles lorsque vous le fermez. Sinon, l'infiltration d'humidité ou la saleté pourraient compromettre le fonctionnement des fusibles.

- ▶ Ouvrez le hayon.

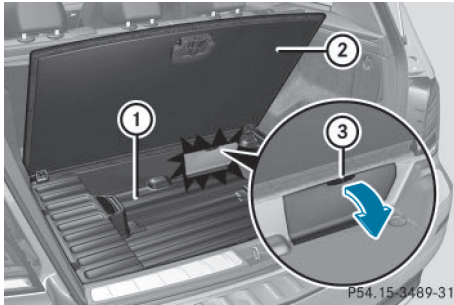

- ▶ **Ouverture :** relevez le plancher du compartiment de chargement (2) (▷ page 301).
- ▶ Retirez le bac de rangement (1).
- ▶ Ouvrez la boîte à fusibles en faisant basculer le cache (3) vers le bas.

Informations utiles .....	360
Consignes de sécurité importantes .....	360
Pour une bonne utilisation .....	361
Utilisation en hiver .....	363
Pression des pneus .....	364
Chargement du véhicule .....	372
Charge maximale des pneus .....	376
Standards uniformes de classification de la qualité des pneus .....	377
Inscriptions figurant sur les pneus ..	378
Définitions des termes relatifs aux pneus et au chargement .....	383
Changement de roue .....	386
Montage des roues .....	387
Combinaisons de jantes et de pneus .....	391
Roue de secours compacte .....	397



## Informations utiles

- i** Cette notice d'utilisation décrit tous les modèles ainsi que l'ensemble des équipements de série et optionnels qui étaient disponibles pour votre véhicule au moment de la clôture de la rédaction de cette notice d'utilisation. Des divergences sont possibles selon les pays. Notez que votre véhicule n'est pas obligatoirement équipé de toutes les fonctions décrites. Cela vaut également pour les fonctions et systèmes importants pour la sécurité.
- i** Lisez les informations sur les ateliers qualifiés (▷ page 29).

## Consignes de sécurité importantes

 ATTENTION

Si vous montez des jantes et des pneus de dimensions incorrectes, les freins de roue ou les composants de la suspension des roues risquent d'être endommagés. Il y a risque d'accident.

Les jantes et les pneus doivent toujours être remplacés par des jantes et des pneus correspondant aux spécifications des pneus d'origine.

Pour les jantes, tenez alors compte des éléments suivants :

- Désignation
- Type

Pour les pneus, tenez alors compte des éléments suivants :

- Désignation
- Fabricant
- Type

 ATTENTION

Un pneu dégonflé compromet fortement le comportement routier, la manœuvrabilité et la capacité de freinage du véhicule. Il y a risque d'accident.

Pneus ne convenant pas pour le roulage à plat :

- Ne roulez jamais avec un pneu dégonflé.
- Remplacez immédiatement le pneu dégonflé par votre roue de secours d'urgence ou votre roue de secours normale ou prenez contact avec un atelier qualifié.

Pneus convenant pour le roulage à plat :

- Tenez compte des remarques et avertissements relatifs aux pneus MOExtended (pneus convenant pour le roulage à plat).

L'utilisation d'accessoires non agréés par Mercedes-Benz pour votre véhicule ou une utilisation incorrecte peuvent compromettre la sécurité de fonctionnement de votre véhicule.

Avant tout achat et utilisation d'accessoires non agréés, renseignez-vous auprès d'un atelier qualifié sur les points suivants :

- Adéquation
- Dispositions légales
- Recommandations d'usine

Vous trouverez des informations sur les dimensions et les types de jantes et de pneus adaptés à votre véhicule dans le chapitre « Combinaisons de jantes et de pneus » (▷ page 391).

Vous trouverez des informations sur les pressions de gonflage pour les pneus de votre véhicule

- sur la plaque d'information sur les pneus et le chargement située sur le montant B (▷ page 372)
- dans le tableau des pressions de gonflage situé dans la trappe du réservoir (▷ page 173)
- sous « Pression des pneus » (▷ page 364)

La modification du système de freinage et des roues n'est pas autorisée. Le montage de rondelles de compensation et de disques antipoussière n'est pas autorisé. Cela entraîne l'annulation de l'autorisation de mise en circulation de votre véhicule.

**i** Pour de plus amples informations sur les jantes et les pneus, adressez-vous à un atelier qualifié.

### Pour une bonne utilisation

#### Informations sur la conduite

- Si le véhicule est lourdement chargé, contrôlez la pression des pneus et corrigez-la si nécessaire.
- Pendant la marche, prêtez attention aux vibrations, aux bruits et à un comportement anormal du véhicule, par exemple lorsque ce dernier tire d'un côté. Cela peut signifier que les jantes ou les pneus sont endommagés. En cas de doute concernant l'état d'un pneu, réduisez la vitesse du véhicule. Arrêtez-vous dès que possible et contrôlez l'état des jantes et des pneus. Des dommages cachés au niveau des pneus peuvent également être à l'origine de ce comportement routier anormal. Si aucun dommage n'est visible, faites contrôler les jantes et les pneus par un atelier qualifié.
- Évitez tout pincement des pneus lorsque vous garez le véhicule. Lorsque vous ne pouvez pas éviter les bordures de trottoirs, les ralentisseurs ou autres bords, franchissez ces obstacles à vitesse réduite et selon un angle obtus. Sinon, vous risquez d'endommager les pneus et notamment leurs flancs.

#### Contrôle régulier des jantes et des pneus

##### ATTENTION

Des pneus endommagés peuvent entraîner des pertes de pression. Vous risqueriez alors de perdre le contrôle du véhicule. Il y a risque d'accident.

Contrôlez régulièrement l'état des pneus et remplacez immédiatement les pneus endommagés.

- Contrôlez régulièrement l'état des pneus et des jantes, au moins 1 fois par mois ou après un trajet en tout-terrain ou sur des routes en mauvais état. Des roues endommagées peuvent entraîner des pertes de pression au niveau des pneus. Vérifiez que les pneus ne présentent pas d'endommagements, tels que
  - des coupures
  - des fissures
  - des hernies
  - des déformations
  - des fissures ou une corrosion importante au niveau des jantes
- Contrôlez régulièrement sur tous les pneus la profondeur des sculptures ainsi que l'état de la bande de roulement sur toute la largeur du pneu (▷ page 362). Braquez si nécessaire les roues avant pour pouvoir contrôler plus facilement le côté intérieur.
- Toutes les roues doivent disposer d'un capuchon de valve afin de protéger la valve contre l'encrassement et l'humidité. Montez sur les valves de pneu uniquement les capuchons de valve fournis de série ou autres capuchons agréés spécialement par Mercedes-Benz pour votre véhicule. Ne montez aucun autre capuchon de valve ou système (systèmes de contrôle de la pression des pneus, par exemple).
- Contrôlez la pression de chacun des pneus, y compris celle de la roue de secours compacte ou de la roue de secours normale, à intervalles réguliers ainsi qu'avant les longs trajets. Corrigez la pression si nécessaire (▷ page 364).

Tenez compte des remarques relatives à la roue de secours compacte (▷ page 397).

La durée de vie d'un pneu dépend entre autres des facteurs suivants :

- Style de conduite
- Pression des pneus
- Distance parcourue

### Consignes de sécurité importantes relatives aux sculptures des pneus

#### ⚠ ATTENTION

Si la profondeur de la semelle du pneu est insuffisante, l'adhérence des pneus diminue. L'eau ne peut plus être évacuée. Cela entraîne un risque accru d'aquaplanage sur chaussée mouillée, en particulier si vous roulez à une vitesse inadaptée. Il y a risque d'accident.

Si la pression des pneus est trop élevée ou trop basse, il peut arriver que la bande de roulement des pneus ne s'use pas uniformément. Par conséquent, contrôlez régulièrement sur tous les pneus la profondeur de la semelle et l'état de la bande de roulement sur toute la largeur du pneu.

Profondeur minimale de la semelle :

- Pneus été : 3 mm ( $\frac{1}{8}$ po)
- Pneus M+S : 4 mm ( $\frac{1}{6}$ po)

Pour des raisons de sécurité, faites remplacer les pneus avant que la profondeur minimale prescrite pour la semelle ne soit atteinte.

Les indicateurs d'usure de la bande de roulement sont prescrits par la loi. Les indicateurs sont répartis en 6 points sur la bande de roulement. Ils sont visibles dès que la profondeur des sculptures atteint environ  $\frac{1}{16}$  in (1,6 mm). Dans ce cas, l'usure du pneu est telle qu'il doit être remplacé.

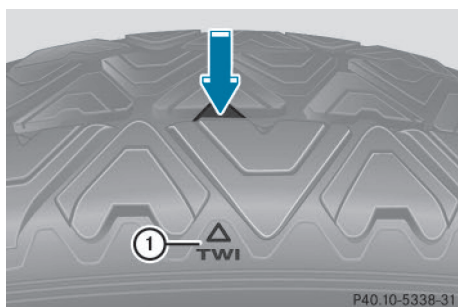

Un indicateur ① d'usure de la bande de roulement se présente sous la forme d'une barrette intégrée dans les sculptures du pneu.

### Choix, montage et remplacement des pneus

- Ne montez que des jantes et des pneus de même type et de même marque.  
Exception : en cas de crevaison, il est possible de ne pas respecter cette consigne. Tenez compte de la section « Pneus MOExtended (pneus convenant pour le roulage à plat) » (▷ page 341).
- Ne montez que des pneus adaptés au type de jante.
- Lorsque votre véhicule est équipé de pneus neufs, roulez à vitesse modérée pendant les 60 premiers miles (100 km) car ce n'est qu'après qu'ils atteignent leur pleine efficacité.
- N'usez pas trop les pneus. Sinon, leur adhérence sur route mouillée diminue fortement (aquaplanage).
- Remplacez les pneus au plus tard au bout de 6 ans, indépendamment de leur degré d'usure.

Tenez compte des remarques relatives à la roue de secours compacte (▷ page 397).

### Pneus MOExtended (pneus convenant pour le roulage à plat)

Les pneus MOExtended (convenant pour le roulage à plat) vous permettent de poursuivre votre route même lorsqu'un ou plusieurs pneus sont entièrement dégonflés.

Vous ne pouvez utiliser des pneus MOExtended que lorsque le système de contrôle de la pression des pneus est activé et uniquement sur des roues spécialement contrôlées par Mercedes-Benz.

Vous trouverez les instructions relatives à la conduite avec des pneus MOExtended en cas de crevaison dans le chapitre « Aide en cas de crevaison » (▷ page 341).

## Utilisation en hiver

### Points à observer

Avant le début de l'hiver, faites effectuer un service spécial par un atelier qualifié.

Tenez compte des remarques qui figurent dans la section « Permutation des roues » (▷ page 386).

### Conduite avec des pneus été

Les pneus été perdent considérablement en élasticité et par conséquent en adhérence et en capacité de freinage lorsque la température est inférieure à 45 °F (+7 °C). Équipez votre véhicule de pneus M+S. Si vous utilisez des pneus été lorsque les températures sont très basses, cela risque d'entraîner la formation de fissures et les pneus seraient ainsi irrémédiablement endommagés. Mercedes-Benz décline toute responsabilité pour ces dommages.

#### ATTENTION

Des pneus endommagés peuvent entraîner des pertes de pression. Vous risqueriez alors de perdre le contrôle du véhicule. Il y a risque d'accident.

Contrôlez régulièrement l'état des pneus et remplacez immédiatement les pneus endommagés.

### Pneus M+S

#### ATTENTION

Les pneus M+S dont les sculptures ont une profondeur inférieure à 4 mm ( $\frac{1}{4}$  po) ne conviennent plus pour circuler en hiver et n'offrent plus une adhérence suffisante. Il y a risque d'accident.

Remplacez impérativement les pneus M+S dont les sculptures ont une profondeur inférieure à 4 mm ( $\frac{1}{6}$  po).

Lorsque la température est inférieure à 45 °F (+7 °C), utilisez des pneus hiver ou des pneus

toutes saisons. Ces 2 types de pneus portent le sigle M+S.

Lorsque les conditions de circulation sont hivernales, seuls les pneus hiver sur lesquels figure un symbole supplémentaire représentant un flocon de neige  à côté du sigle M+S sont en mesure d'offrir la meilleure adhérence qui soit. Vous n'obtiendrez l'efficacité optimale des systèmes de sécurité active, tels que l'ABS ou l'ESP®, qu'avec ces pneus. Ces pneus ont été conçus spécialement pour rouler dans la neige.

Pour garantir une bonne tenue de route, équipez toutes les roues de pneus M+S de même marque et de même profil.

Respectez impérativement la vitesse maximale autorisée pour les pneus M+S.

Une fois les pneus M+S montés :

- ▶ Contrôlez la pression des pneus (▷ page 368).
- ▶ Redémarrez le système de contrôle de la pression des pneus (▷ page 368).

Pour de plus amples informations sur la conduite avec une roue de secours compacte, voir (▷ page 397).

### Chaînes neige

#### ATTENTION

Si vous montez des chaînes neige sur les roues avant, celles-ci peuvent frotter contre la carrosserie ou les éléments du train de roulement. Le véhicule ou les pneus peuvent alors être endommagés. Il y a risque d'accident.

Pour éviter de prendre des risques,

- ne montez jamais de chaînes neige sur les roues avant
- montez les chaînes neige toujours par paire sur les roues arrière

 Certaines tailles de pneus n'offrent pas un dégagement suffisant pour monter des chaînes neige. Pour éviter d'endommager

le véhicule ou les pneus, tenez compte de la section « Combinaisons de jantes et de pneus » dans le chapitre « Pneus et jantes ».

**!** **Véhicules équipés de jantes acier :** si vous montez des chaînes neige sur des jantes acier, les enjoliveurs peuvent être endommagés. Avant de monter des chaînes neige, déposez les enjoliveurs des roues correspondantes.

Pour des raisons de sécurité, Mercedes-Benz vous recommande de monter des chaînes neige agréées pour les véhicules Mercedes-Benz ou des chaînes neige présentant le même standard de qualité.

Si vous souhaitez monter des chaînes neige, tenez compte des remarques suivantes :

- Le montage de chaînes neige n'est pas autorisé sur toutes les combinaisons de jantes et de pneus. Combinaisons de jantes et de pneus autorisées, voir (▷ page 391).
- Utilisez les chaînes neige uniquement lorsque toute la chaussée est recouverte de neige. Déposez les chaînes neige dès que vous ne roulez plus sur des routes enneigées.
- Des dispositions locales peuvent limiter l'utilisation des chaînes neige. Si vous souhaitez monter des chaînes neige, tenez compte des prescriptions correspondantes.
- Ne dépassez pas la vitesse maximale autorisée de 30 mph (50 km/h).

**i** Pour démarrer avec des chaînes neige, vous pouvez désactiver l'ESP® (▷ page 76). Vous avez ainsi la possibilité de faire patiner les roues de manière contrôlée afin d'augmenter la motricité (effet d'accrochage).

Pour de plus amples informations sur la conduite avec une roue de secours compacte, voir (▷ page 397).

## Pression des pneus

### Remarques relatives à la pression des pneus

**En cas de traction d'une remorque :** reportez-vous à la valeur maximale indiquée pour l'essieu arrière dans le tableau des pressions de gonflage situé dans la trappe du réservoir.

### ATTENTION

Les pneus dont la pression est trop basse ou trop élevée sont exposés aux risques suivants :

- Les pneus peuvent éclater, en particulier lorsque la charge ou la vitesse du véhicule augmentent.
- Les pneus peuvent s'user de manière excessive et/ou irrégulière, ce qui peut réduire fortement leur adhérence.
- Le comportement routier ainsi que la manœuvrabilité et le comportement au freinage du véhicule peuvent être fortement compromis.

Il y a risque d'accident.

Tenez compte des pressions de gonflage recommandées et contrôlez la pression de chacun des pneus, y compris celle de la roue de secours,

- au moins une fois par mois
- si le chargement a été modifié
- avant les longs trajets
- si les conditions d'utilisation ont changé (trajet en tout-terrain, par exemple)

Corrigez la pression des pneus si nécessaire.

Vous trouverez des indications relatives à la pression des pneus montés départ usine sur votre véhicule sur les plaques d'information présentées ici.

**1) Plaque d'information sur les pneus et le chargement** située sur le montant B côté conducteur (▷ page 372)

La plaque d'information sur les pneus et le chargement contient les pressions de gon-

flage recommandées pour des pneus froids (charge et vitesse maximales autorisées du véhicule atteintes).

**i** Les valeurs qui figurent sur la plaque d'information sur les pneus et le chargement sont fournies à titre d'exemple. Les données relatives à la pression des pneus sont spécifiques à chaque véhicule et peuvent donc différer des valeurs présentées ici. Vous trouverez les pressions de gonflage valables pour votre véhicule sur la plaque d'information sur les pneus et le chargement.

**1** LOADING INFORMATION  
RENSEIGNEMENT SUR LES PNEUS ET LE CHARGEMENT

SEATING CAPACITY / NOMBRE DE PLACES: TOTAL 7 | FRONT / AVANT 2 | MIDDLE / MILIEU 3 | REAR / ARRIERE 2

The combined weight of occupants and cargo should never exceed XXX kg or XXX lbs. / Le poids total des occupants et du chargement ne doit jamais dépasser XXX kg ou XXX lbs.

TIRE PNEU	SIZE DIMENSIONS	COLD TIRE PRESSURE / PRESSION DES PNEUS A FROID
FRONT AVANT	255/40 ZR18 99Y XL	200 KPA, 29 PSI
REAR ARRIERE	285/35 ZR18 101Y XL	200 KPA, 29 PSI
SPARE DE SECOURS	175/55-18 95P	420 KPA, 60 PSI

SEE OWNER'S MANUAL FOR ADDITIONAL INFORMATION / VOIR LE MANUEL DE L'USAGER POUR PLUS DE RENSEIGNEMENTS

P40.00-2205-31

**1** Pressions de gonflage recommandées  
2) **Tableau des pressions de gonflage des pneus** situé à l'intérieur de la trappe du réservoir

Le tableau des pressions de gonflage des pneus contient les pressions de gonflage recommandées pour des pneus froids pour différentes conditions d'utilisation du véhicule (charge et/ou vitesse).

**i** Les indications qui figurent dans les exemples de tableaux des pressions de gonflage des pneus sont fournies à titre d'exemple. Les données relatives à la pression des pneus sont spécifiques à chaque véhicule et peuvent donc différer des valeurs présentées ici. Vous trouverez les pressions de gonflage valables pour votre véhicule dans le tableau des pressions de gonflage des pneus.

**COLD TIRE PRESSURE**

normal load | maximum load

Warm tires up to: + 4 psi

P40.00-2179-31

Tableau des pressions de gonflage pour tous les pneus homologués pour ce véhicule et montés d'usine (exemple)

Si la pression de gonflage est précédée de l'indication de dimensions de pneus, cela signifie que la pression indiquée est uniquement valable pour ces tailles de pneus. Les états de charge « partiellement chargé » et « chargé au maximum » sont représentés dans le tableau par un nombre différent de personnes et de bagages. Le nombre réel de sièges peut différer.

**LUFTDRUCK PRESSURE PRESSION PRESIÓN**  
für kalte Reifen / for cold tires / des pneus froids / de Inflado

100 kPa = 1 bar

Tire Size	Normal Load (kPa/psi)	Max Load (kPa/psi)
195/55 R16	200/29	250/36
215/45 R17	200/29	250/36
215/40 R18	200/29	250/36

Warme Reifen: Warm tires up to: + 30 kPa / + 4 psi | Pneus échauffés jusqu'à: Neumáticos calientes hasta:

P40.00-2183-31

Tableau des pressions de gonflage avec les dimensions des pneus (exemple)

Certains tableaux des pressions de gonflage des pneus mentionnent uniquement le diamètre des jantes (R18, par exemple) à la place des dimensions de pneus complètes. Le diamètre des jantes est indiqué dans les dimensions des pneus et figure sur le flanc des pneus (> page 379).



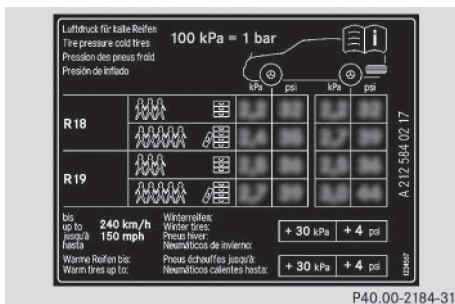

Si la pression de gonflage a été réglée conformément aux valeurs basses prévues pour une charge et/ou une vitesse faible, augmentez la pression lorsque

- vous souhaitez rouler avec une charge plus élevée et/ou
- vous souhaitez rouler à une vitesse plus élevée

**i** La pression de gonflage recommandée dans le tableau des pressions de gonflage des pneus pour une charge élevée et/ou une vitesse élevée peut entraîner une diminution du confort de marche.

**i** En cas de traction d'une remorque, reportez-vous pour l'essieu arrière à la valeur indiquée pour le véhicule chargé au maximum dans le tableau des pressions de gonflage situé dans la trappe du réservoir.

3) Vous trouverez la **pression de gonflage des roues de secours compactes** (spécifique à certains équipements)

- sur l'autocollant jaune apposé sur la jante de la roue de secours compacte
- dans le chapitre « Combinaisons de jantes et de pneus » (> page 391) de la présente notice d'utilisation
- sur la plaque d'information sur les pneus et le chargement située sur le montant B côté conducteur

Un réglage incorrect de la pression des pneus peut provoquer une surchauffe et une perte de pression soudaine.

Pour de plus amples informations, adressez-vous à un atelier qualifié.

## Remarques importantes sur la pression des pneus

### ⚠ ATTENTION

Lorsque la pression des pneus baisse de manière répétée, il se peut que les jantes, les valves ou les pneus soient endommagés. Une pression de gonflage trop faible peut entraîner l'éclatement d'un pneu. Il y a risque d'accident.

- Recherchez la présence de corps étrangers.
- Contrôlez l'étanchéité de la jante et de la valve.

Si vous ne pouvez pas éliminer les dommages, prenez contact avec un atelier qualifié.

### ⚠ ATTENTION

Si vous montez un accessoire inadéquat sur les valves de pneu, cela peut provoquer une surcharge et entraîner la défaillance des valves, ce qui aurait comme conséquence une perte de pression des pneus. Les systèmes de contrôle de la pression des pneus proposés dans le cadre du post-équipement maintiennent, de par leur construction, les valves ouvertes. Cela peut également entraîner des pertes de pression au niveau des pneus. Il y a risque d'accident.

Vissez sur les valves de pneu uniquement les capuchons de valve fournis de série ou autres capuchons agréés spécialement par Mercedes-Benz pour votre véhicule.

Utilisez un manomètre approprié pour contrôler la pression des pneus. L'aspect extérieur d'un pneu ne permet aucune déduction concernant sa pression. Sur les véhicules équipés du système électronique de contrôle de la pression des pneus, vous pouvez également vérifier la pression des pneus par l'intermédiaire de l'ordinateur de bord.

La pression et la température des pneus augmentent pendant la marche. Ceci dépend de la vitesse à laquelle vous roulez et de la charge du véhicule.



Corrigez donc la pression uniquement lorsque les pneus sont froids.

Les pneus sont froids lorsque

- le véhicule est resté immobilisé pendant 3 heures sans que les pneus aient été exposés au rayonnement solaire
- vous avez parcouru moins de 1 mile (1,6 km)

La température des pneus varie en fonction de la température ambiante, de la vitesse du véhicule et de la charge des pneus. Si la température des pneus se modifie de 18 °F (10 °C), la pression des pneus varie de 10 kPa (0,1 bar, 1,5 psi) environ. Tenez-en compte lorsque vous contrôlez la pression des pneus chauds. Corrigez-la uniquement si elle est trop basse pour les conditions d'utilisation actuelles. Si vous contrôlez la pression de gonflage alors que les pneus sont chauds, vous obtiendrez une valeur supérieure à celle qui aurait été obtenue avec des pneus froids. C'est normal. Ne dégonflez en aucun cas les pneus pour les amener à la valeur prescrite pour les pneus froids. La pression des pneus serait alors trop basse.

Respectez les pressions de gonflage recommandées pour les pneus froids qui figurent

- sur la plaque d'information sur les pneus et le chargement située sur le montant B côté conducteur
- dans le tableau des pressions de gonflage des pneus qui se trouve à l'intérieur de la trappe du réservoir
- sur l'autocollant jaune apposé sur la roue de secours compacte (spécifique à certains équipements)

### Pression de gonflage trop faible ou trop élevée

#### Pression de gonflage trop faible

##### ATTENTION

Des pneus dont la pression est trop basse risquent de surchauffer et d'éclater. En outre, ils

peuvent s'user de manière excessive et/ou irrégulière, ce qui peut fortement compromettre le comportement au freinage et le comportement routier du véhicule. Il y a risque d'accident.

Évitez les pressions de gonflage trop basses pour chacun des pneus, y compris la roue de secours.

Les pneus qui ne sont pas suffisamment gonflés peuvent

- s'user rapidement et de manière irrégulière
- avoir des répercussions négatives sur la consommation de carburant
- surchauffer et devenir défectueux
- avoir des répercussions négatives sur la tenue de route du véhicule

#### Pression de gonflage trop élevée

##### ATTENTION

Les pneus dont la pression est trop élevée peuvent éclater car ils peuvent être plus facilement endommagés par les aspérités de certaines routes, les nids-de-poule, etc. En outre, ils peuvent s'user de manière irrégulière, ce qui peut fortement compromettre le comportement au freinage et le comportement routier du véhicule. Il y a risque d'accident.

Évitez les pressions de gonflage trop élevées pour chacun des pneus, y compris la roue de secours.

Les pneus qui sont trop gonflés peuvent

- avoir des répercussions négatives sur la tenue de route du véhicule
- s'user rapidement et de manière irrégulière
- subir des dommages plus rapidement
- avoir des répercussions négatives sur le confort de marche
- allonger la distance de freinage

### Pression de gonflage maximale

La pression de gonflage maximale autorisée ne doit jamais être dépassée. Lorsque vous réglez la pression des pneus, tenez toujours compte de la pression de gonflage recommandée pour votre véhicule (> page 364).



① Pression de gonflage maximale autorisée (exemple)

**i** Les valeurs réelles pour les pneus sont spécifiques à chaque véhicule et peuvent différer des valeurs figurant dans l'illustration.

### Contrôle de la pression des pneus

#### Consignes de sécurité importantes

Tenez compte de la section « Remarques relatives à la pression des pneus » (> page 364). Vous trouverez des informations sur les pressions de gonflage pour les pneus de votre véhicule

- sur la plaque d'information sur les pneus et le chargement située sur le montant B
- dans le tableau des pressions de gonflage situé dans la trappe du réservoir
- dans la section « Remarques relatives à la pression des pneus »

### Contrôle manuel de la pression des pneus

Pour déterminer et régler correctement la pression des pneus, procédez comme suit :

- ▶ Retirez le capuchon de la valve du pneu à contrôler.
- ▶ Pressez le manomètre contre la valve.
- ▶ Lisez la pression de gonflage et comparez-la aux valeurs recommandées qui figurent sur la plaque d'information sur les pneus et le chargement située sur le montant B côté conducteur.
- ▶ Si nécessaire, augmentez la pression de gonflage afin d'atteindre la valeur recommandée (> page 364).
- ▶ Si la pression de gonflage est trop élevée, laissez sortir de l'air en appuyant sur la tige métallique de la valve, par exemple à l'aide de la pointe d'un stylo. Contrôlez ensuite à nouveau la pression de gonflage à l'aide du manomètre.
- ▶ Revissez le capuchon sur la valve du pneu.
- ▶ Répétez la procédure pour les autres pneus.

### Système de contrôle de la pression des pneus

#### Remarques générales

Le système de contrôle de la pression des pneus surveille la pression des 4 pneus à l'aide de capteurs intégrés dans les roues. Le système de contrôle de la pression des pneus vous alerte lorsque la pression dans un ou plusieurs pneus baisse. Le système de contrôle de la pression des pneus fonctionne uniquement si toutes les roues du véhicule sont équipées de capteurs appropriés.

Les informations relatives à la pression des pneus sont affichées sur le visuel multifonction. La pression de gonflage actuelle de chaque pneu apparaît sur le visuel multifonction dans le menu **Maintenance** après quelques minutes de marche.

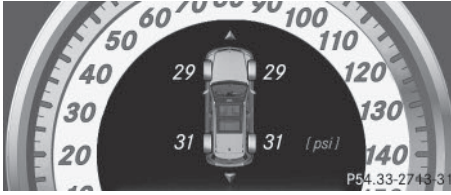

Affichage de la pression actuelle des pneus (exemple)

Vous trouverez des informations sur l'affichage du message dans le chapitre « Contrôle électronique de la pression des pneus » (▷ page 370).

### Consignes de sécurité importantes

#### ⚠ ATTENTION

Chaque pneu, y compris celui de la roue de secours (si disponible), devrait être contrôlé à froid au moins une fois par mois et gonflé à la pression recommandée par le constructeur du véhicule (voir la plaque d'information sur les pneus et le chargement située sur le montant B côté conducteur ou le tableau des pressions de gonflage des pneus qui se trouve dans la trappe du réservoir de votre véhicule). Si votre véhicule est équipé de pneus dont la taille diffère de celle qui est indiquée sur la plaque d'information sur les pneus et le chargement ou dans le tableau des pressions de gonflage des pneus, vous devez déterminer la pression correcte de ces pneus.

Votre véhicule dispose d'un système de contrôle de la pression des pneus (TPMS) assurant une sécurité supplémentaire. Un voyant s'allume lorsque le système constate que la pression d'un ou plusieurs pneus est nettement trop basse. Si le voyant indiquant que la pression des pneus est trop basse s'allume, arrêtez-vous dès que possible, contrôlez vos pneus et gonflez-les à la pression correcte. Si vous roulez avec des pneus dont la pression est nettement trop basse, ceux-ci subissent une surchauffe qui peut les rendre défectueux. Une pression des pneus trop basse augmente en outre la consommation de carburant, raccourcit la durée de vie des pneus et

peut compromettre la tenue de route et le comportement au freinage du véhicule.

Tenez compte du fait que le TPMS ne remplace pas un contrôle en règle des pneus et que le conducteur est responsable du réglage correct de la pression des pneus, même lorsque celle-ci n'est pas encore suffisamment basse pour que le voyant du TPMS indiquant que la pression des pneus est trop basse s'allume.

Votre véhicule dispose également d'un affichage de défaut TPMS qui apparaît lorsque le système de contrôle de la pression des pneus ne fonctionne pas correctement. L'affichage de défaut TPMS est combiné au voyant indiquant que la pression des pneus est trop basse. Lorsque le système détecte un défaut, le voyant clignote pendant 1 minute environ, puis reste allumé en permanence. Ce processus se répète à chaque démarrage suivant du véhicule tant que le défaut persiste.

Lorsque l'affichage de défaut apparaît, il se peut que le système ne soit pas en mesure de détecter ou de signaler correctement une pression des pneus trop basse. Un défaut du système de contrôle de la pression des pneus peut avoir différentes causes, telles que le montage sur le véhicule de pneus de rechange incompatibles ou de pneus ou jantes qui empêchent le fonctionnement correct du TPMS. Contrôlez systématiquement l'affichage de défaut TPMS après chaque changement d'un ou plusieurs pneus ou jantes effectué sur votre véhicule afin de vous assurer que les pneus de rechange ou les autres pneus ou jantes permettent un fonctionnement correct du TPMS.

Il incombe au conducteur de régler la pression des pneus conformément à la pression de gonflage recommandée pour les pneus froids et adaptée aux conditions d'utilisation du véhicule (▷ page 364). Tenez compte du fait que le système de contrôle de la pression des pneus doit d'abord initialiser la pression de gonflage adaptée aux conditions d'utilisation actuelles du véhicule. Le seuil d'alerte

déclenchant l'affichage du message en cas de perte notable de pression se base sur les valeurs de référence initialisées. Réglez la pression de gonflage lorsque les pneus sont froids, puis redémarrez le système de contrôle de la pression des pneus (▷ page 371). Les pressions actuelles seront mémorisées comme nouvelles valeurs de référence. Vous êtes ainsi assuré de ne recevoir de message d'alerte que lorsque la pression de gonflage a nettement baissé.

Le système de contrôle de la pression des pneus ne vous prévient pas si la pression réglée est incorrecte. Tenez compte des remarques relatives aux pressions de gonflage recommandées (▷ page 364).

Le système de contrôle de la pression des pneus ne peut pas vous avertir en cas de perte de pression soudaine, due par exemple à l'intrusion d'un corps étranger. Dans ce cas, vous devez freiner avec précaution jusqu'à l'arrêt complet du véhicule. Ne donnez pas de coups de volant brusques.

Le système de contrôle de la pression des pneus dispose sur le combiné d'instruments d'un voyant orange d'alerte qui sert à signaler les pertes de pression/les défauts. En fonction de sa séquence de clignotement ou d'allumage, le voyant d'alerte signale une pression de gonflage trop faible ou un défaut au niveau du système de contrôle de la pression des pneus :

- Si le voyant d'alerte est allumé en permanence, cela signifie que la pression de gonflage d'un ou plusieurs pneus est nettement trop faible. Le système de contrôle de la pression des pneus ne présente pas de défaut.
- Si le voyant d'alerte clignote d'abord pendant 1 minute environ, puis reste allumé, cela signifie que le système de contrôle de la pression des pneus est défectueux.

**i** Outre le voyant d'alerte, un message apparaît sur le visuel multifonction.





Pour de plus amples informations, voir (▷ page 274).

En cas de défaillance du système de contrôle de la pression des pneus, il peut s'écouler plus de 10 minutes jusqu'à ce que le défaut soit signalé par le clignotement (pendant 1 minute environ), puis l'allumage permanent du voyant d'alerte de pression des pneus. Une fois le défaut éliminé, le voyant d'alerte de pression des pneus s'éteint au bout de quelques minutes de marche.

Les valeurs de pression affichées par l'ordinateur de bord peuvent être différentes de celles mesurées avec un manomètre à la station-service. Les pressions des pneus affichées par l'ordinateur de bord sont calculées en fonction du niveau de la mer. En altitude, la pression des pneus indiquée par un manomètre est plus élevée que celle affichée par l'ordinateur de bord. Dans ce cas, ne diminuez pas la pression des pneus.

Les sources d'ondes radioélectriques, telles que les casques radio et les radiotéléphones, qui se trouvent dans le véhicule ou à proximité peuvent perturber le fonctionnement du système de contrôle de la pression des pneus.

### Contrôle électronique de la pression des pneus

- ▶ Assurez-vous que la clé se trouve en position **2** (▷ page 157) dans le contacteur d'allumage.
- ▶ Appuyez sur la touche  ou la touche  du volant pour sélectionner le menu **Maintenance**.
- ▶ Appuyez sur la touche  ou la touche  pour sélectionner **Pression pneus**.
- ▶ Appuyez sur la touche . La pression de chacun des pneus est affichée sur le visuel multifonction.

Si le véhicule a été arrêté pendant plus de 20 minutes, le message suivant apparaît : **Affichage pression pneus quelques minutes après le départ**.

Le système de contrôle de la pression des pneus reconnaît automatiquement les nou-

velles roues ou les nouveaux capteurs après un cycle d'initialisation. Tant que le système n'est pas en mesure d'associer chacune des valeurs de pression à la roue correspondante, le message suivant apparaît à la place de la pression des pneus : **Contrôle pression pneus activé**. Les pressions des pneus sont alors déjà contrôlées.

- i** Si vous avez monté la roue de secours compacte ou la roue de secours normale, il se peut que le système affiche pendant encore quelques minutes la pression de gonflage du pneu démonté. Si cela se produit, tenez compte du fait que la valeur affichée à l'emplacement qui correspond à la roue de secours compacte ou à la roue de secours normale n'équivaut pas à la pression de gonflage actuelle de la roue de secours compacte ou de la roue de secours normale.

### **Messages d'alerte du système de contrôle de la pression des pneus**

Lorsque le système de contrôle de la pression des pneus détecte une perte de pression dans un ou plusieurs pneus, un message d'alerte apparaît sur le visuel multifonction et le voyant orange d'alerte de pression des pneus s'allume.

- Si le message **Corriger pression pneus** s'affiche sur le visuel multifonction, la pression d'un ou plusieurs pneus est insuffisante et doit être contrôlée dès que vous en avez la possibilité.
- Si le message **Contrôler pneus** s'affiche sur le visuel multifonction, la pression d'un ou plusieurs pneus a fortement baissé et les pneus doivent être contrôlés.
- Si le message **Attention pneu(s) défect.** s'affiche sur le visuel multifonction, la pression d'un ou plusieurs pneus baisse brusquement et les pneus doivent être contrôlés.



Respectez impérativement les instructions et les consignes de sécurité qui figurent dans la





section « Pneumatiques », relatives aux messages sur le visuel (▷ page 274).

- i** En cas de permutation des roues, il est possible que les pressions de gonflage affichées soient erronées pendant quelques instants, n'étant pas encore actualisées. Les pressions de gonflage correctes sont affichées après quelques minutes de trajet.

### **Redémarrage du contrôle de la pression des pneus**

Si vous redémarrez le système de contrôle de la pression des pneus, tous les messages d'alerte en attente sont effacés et le voyant d'alerte s'éteint. Les pressions de gonflage actuellement réglées sont considérées comme valeurs de référence pour le contrôle. Dans la plupart des cas, le système de contrôle de la pression des pneus reconnaît automatiquement les nouvelles valeurs de référence lorsque vous avez modifié la pression des pneus. Vous pouvez également fixer les valeurs de référence manuellement en procédant comme indiqué dans cette section. Le système de contrôle de la pression des pneus surveille alors les nouvelles pressions de gonflage.

- ▶ A l'aide de la plaque d'information sur les pneus et le chargement située sur le montant B côté conducteur, réglez la pression de gonflage recommandée en fonction des conditions de marche (▷ page 364). Vous trouverez d'autres pressions de gonflage des pneus recommandées pour différentes conditions d'utilisation du véhicule dans le tableau des pressions de gonflage des pneus qui se trouve à l'intérieur de la trappe du réservoir (▷ page 364).
- ▶ Assurez-vous que la pression des 4 pneus est correcte.
- ▶ Assurez-vous que la clé se trouve en position **2** dans le contacteur d'allumage.
- ▶ Appuyez sur la touche  ou la touche  du volant pour sélectionner le menu **Maintenance**.

- ▶ Appuyez sur la touche  ou la touche  pour sélectionner **Pression pneus**.
- ▶ Appuyez sur la touche .  
La pression de chacun des pneus ou le message **Affichage pression pneus quelques minutes après le départ** apparaît sur le visuel multifonction.
- ▶ Appuyez sur la touche .  
Le message **Press. actuelles comme nouvelles valeurs de référence** apparaît sur le visuel multifonction.

#### Si vous souhaitez confirmer le redémarrage :

- ▶ Appuyez sur la touche .  
Le message **Contrôle pression pneus redémarré** apparaît sur le visuel multifonction.  
Après quelques minutes de trajet, le système contrôle si la pression actuelle des pneus se trouve dans la plage de valeurs prescrite. La pression des pneus est ensuite contrôlée sur la base de ces nouvelles valeurs de référence.

#### Si vous souhaitez interrompre le processus de redémarrage :

- ▶ Appuyez sur la touche .  
Les valeurs de pression mémorisées lors du dernier redémarrage servent de référence pour la surveillance de la pression des pneus.

#### Homologation radio pour le système de contrôle de la pression des pneus

Pays	Numéro d'homologation radio
USA	FCC ID: MRXMW2433A FCC ID: MRXGG4 FCC ID: MRXMC34MA4
Canada	IC: 2546A-MW2433A IC: 2546A-GG4 IC: 2546A-MC34MA4

#### Chargement du véhicule

#### Plaques d'information sur les pneus et le chargement

#### ATTENTION

Des pneus surchargés risquent de surchauffer et d'éclater. Une surcharge des pneus peut par ailleurs compromettre la manœuvrabilité et le comportement routier du véhicule et occasionner une défaillance des freins. Il y a risque d'accident.

Tenez compte de la capacité de charge des pneus. La capacité de charge doit correspondre au moins à la moitié de la charge sur essieu autorisée. Ne surchargez jamais les pneus en dépassant leur charge utile maximale.

2 plaques apposées sur votre véhicule indiquent la charge maximale possible.

- (1) La plaque d'information sur les pneus et le chargement se trouve sur le montant B côté conducteur. La plaque d'information sur les pneus et le chargement indique le nombre maximal d'occupants autorisé ainsi que la charge maximale autorisée. Vous y trouverez en outre des informations sur les dimensions des pneus montés d'usine et sur les pressions de gonflage correspondantes.
- (2) La plaque constructeur se trouve sur le montant B côté conducteur. La plaque constructeur donne des informations sur le poids total autorisé. Ce dernier prend en compte le poids du véhicule, ainsi que toutes les personnes à bord, le carburant et le chargement. Vous trouverez en outre des informations sur la charge maximale autorisée sur les essieux avant et arrière.  
La charge maximale sur essieu autorisée correspond au poids maximal pouvant être supporté par un essieu (essieu avant ou arrière). Ne dépassez jamais le poids total autorisé ni la charge maximale autorisée sur les essieux avant et arrière.





① Montant B, côté conducteur

### Charge maximale autorisée

Les indications qui figurent sur la plaque d'information sur les pneus et le chargement illustrée ici sont fournies à titre d'exemple. Les données relatives à la charge maximale autorisée sont spécifiques à chaque véhicule et peuvent donc différer des valeurs présentées ici. Vous trouverez la charge maximale autorisée dans le cas de votre véhicule sur sa plaque d'information sur les pneus et le chargement.

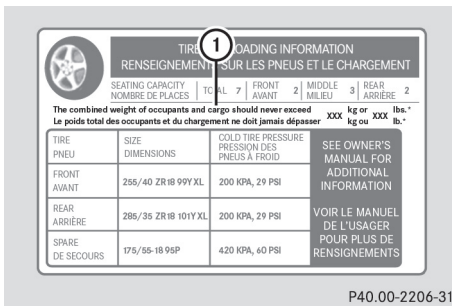

Vous trouverez la charge maximale autorisée ① sur la plaque d'information sur les

pneus et le chargement: « Le poids total des occupants et des bagages ne doit jamais dépasser XXX kg ou XXX lb. »

Le poids total des occupants du véhicule, du chargement, des bagages et, le cas échéant, de la charge tractée/charge sur timon ne doit pas dépasser la valeur indiquée.

### Nombre de places assises

Les indications qui figurent sur la plaque d'information sur les pneus et le chargement illustrée ici sont fournies à titre d'exemple. Le nombre de places assises est spécifique à chaque véhicule et peut donc différer des valeurs présentées ici. Vous trouverez le nombre de places assises de votre véhicule sur sa plaque d'information sur les pneus et le chargement.

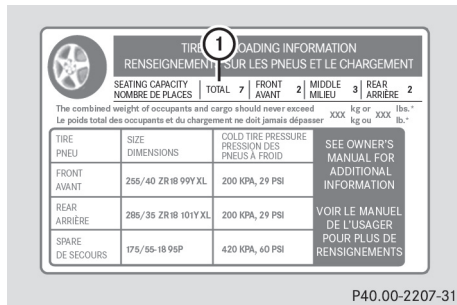

Le nombre maximal de places assises ① détermine le nombre maximal de personnes pouvant voyager à bord du véhicule. Vous trouverez cette information sur la plaque d'information sur les pneus et le chargement.

### Détermination de la charge maximale

#### Les différentes étapes

La méthode suivante a été développée d'après les dispositions applicables aux fabricants en vertu du titre 49, partie 575, du Code américain des règlements fédéraux et conformément au « National Traffic and Motor Vehicle Safety Act of 1966 ».



- ▶ **Etape 1 :** recherchez l'indication « The combined weight of occupants and cargo should never exceed XXX kg or XXX lb. » (« Le poids combiné des occupants et de la charge ne doit jamais dépasser XXX kg ou XXX lb ») qui figure sur les pneus et sur la plaque d'information sur les pneus et le chargement de votre véhicule.
- ▶ **Etape 2 :** déterminez le poids cumulé du conducteur et des passagers qui doivent monter à bord.
- ▶ **Etape 3 :** déduisez des XXX kg ou XXX lb le poids cumulé du conducteur et des passagers.
- ▶ **Etape 4 :** le résultat correspond à la charge autorisée pour le chargement et les bagages. Exemple : pour une valeur « XXX » égale à 1 400 lb et 5 occupants de 150 lb chacun, la charge maximale pour le chargement et les bagages s'élève à 650 lb ( $1\,400 - 750 (5 \times 150) = 650$  lb).
- ▶ **Etape 5 :** déterminez le poids cumulé du chargement et des bagages à transporter. Pour des raisons de sécurité, ce poids ne doit pas dépasser la charge autorisée calculée à l'étape 4.
- ▶ **Etape 6 (si nécessaire) :** si vous prévoyez de tracter une remorque avec votre véhicule, prenez également en compte la charge de la remorque. Consultez cette notice d'utilisation pour savoir dans quelle mesure celle-ci réduit la charge autorisée pour le chargement et les bagages transportés dans le véhicule (▷ page 376).

**Exemple - étapes 1 à 3**

Le tableau suivant contient des exemples de calcul de la charge totale et de la charge utile pour différentes configurations de sièges et un nombre différent d'occupants de poids différent. Dans les exemples suivants, on présume une charge maximale de 1 500 lb (680 kg). **Cette valeur ne sert qu'à des fins de démonstration.** Utilisez toujours la charge maximale spécifique à votre véhicule qui figure sur la plaque d'information sur les pneus et le chargement de votre véhicule (▷ page 373).

		Exemple 1	Exemple 2	Exemple 3
<b>Étape 1</b>	<b>Poids cumulé maximal des occupants et du chargement (données figurant sur la plaque d'information sur les pneus et le chargement)</b>	1 500 lb (680 kg)	1 500 lb (680 kg)	1 500 lb (680 kg)

		Exemple 1	Exemple 2	Exemple 3
<b>Étape 2</b>	<b>Nombre de personnes dans le véhicule (conducteur et passagers)</b>	5	3	1
	<b>Répartition des passagers</b>	Avant: 2 Arrière: 3	Avant: 1 Arrière: 2	Avant: 1
	<b>Poids des passagers</b>	Passager 1: 150 lb (68 kg) Passager 2: 180 lb (82 kg) Passager 3: 160 lb (73 kg) Passager 4: 140 lb (63 kg) Passager 5: 120 lb (54 kg)	Passager 1: 200 lb (91 kg) Passager 2: 190 lb (86 kg) Passager 3: 150 lb (68 kg)	Passager 1: 150 lb (68 kg)
	<b>Poids total de tous les occupants</b>	750 lb (340 kg)	540 lb (245 kg)	150 lb (68 kg)

		Exemple 1	Exemple 2	Exemple 3
<b>Etape 3</b>	<b>Charge maximale et charge tractée/charge sur timon (charge maximale autorisée figurant sur la plaque d'information sur les pneus et le chargement moins le poids total de tous les occupants)</b>	1 500 lb (680 kg) - 750 lb (340 kg) = 750 lb (340 kg)	1 500 lb (680 kg) - 540 lb (245 kg) = 960 lb (435 kg)	1 500 lb (680 kg) - 150 lb (68 kg) = 1 350 lb (612 kg)

Plus le poids total des occupants est élevé, plus la charge maximale pour les bagages est faible. Vous trouverez de plus amples informations dans la section « Traction d'une remorque » (> page 376).

#### Plaque constructeur du véhicule

Même si vous avez soigneusement calculé la charge totale, assurez-vous de ne pas dépasser le poids total autorisé ni les charges sur essieu autorisées dans le cas de votre véhicule. Vous trouverez des indications à ce sujet sur la plaque constructeur de votre véhicule qui se trouve sur le montant B côté conducteur (> page 372).

**Poids total autorisé du véhicule :** le poids total du véhicule prenant en compte tous les occupants, le chargement et éventuellement la charge tractée/charge sur timon ne doit pas dépasser le poids total autorisé du véhicule.

**Charge sur essieu autorisée :** charge maximale autorisée pouvant être supportée par un essieu (essieu avant ou arrière).

Pour être sûr que votre véhicule ne dépasse pas les valeurs maximales autorisées (poids total du véhicule et charges sur essieu maximales autorisées), faites peser votre véhicule chargé (avec conducteur, passagers, chargement et éventuellement charge tractée complète) sur une balance appropriée.

#### Charge tractée/charge sur timon

La charge tractée/charge sur timon influence le poids total du véhicule. Lorsqu'une remorque est attelée, la charge tractée/charge sur timon fait partie de la charge utile, au même titre que les occupants et les bagages. En règle générale, la charge tractée/charge sur timon s'élève à 8 % environ du poids total de la remorque et de son chargement.

#### Charge maximale des pneus

Les pneus ne doivent pas être soumis à une charge supérieure à la charge maximale autorisée. La charge maximale autorisée figure sur la plaque d'information sur les pneus et le chargement qui se trouve sur le montant B côté conducteur (> page 372).



i Les valeurs réelles pour les pneus sont spécifiques à chaque véhicule et peuvent différer des valeurs figurant dans l'illustration.

La charge maximale du pneu ① correspond au poids maximal pour lequel un pneu a été homologué.

## Standards uniformes de classification de la qualité des pneus

### Aperçu des classes de qualité des pneus

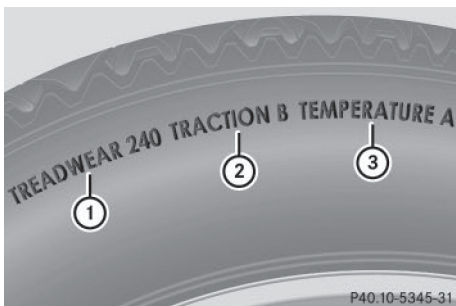

Les « Standards uniformes de classification de la qualité des pneus » sont imposés par le gouvernement américain. Ils sont destinés à donner aux conducteurs des informations uniformes et fiables sur les performances des pneus. Les fabricants de pneus doivent classer les pneus sur la base de 3 facteurs de performance: ① l'usure de la bande de roulement, ② la motricité et ③ la résistance thermique. Même si ces dispositions ne sont pas applicables au Canada, la classe de qua-

lité correspondante est inscrite sur le flanc de tous les pneus en vente libre en Amérique du Nord.

i Les valeurs réelles pour les pneus sont spécifiques à chaque véhicule et peuvent différer des valeurs figurant dans l'illustration.

L'indication de la classe de qualité se trouve sur le flanc du pneu, entre l'épaulement et le point de largeur maximale.

Exemple :

Usure de la bande de roulement	Motricité	Température
200	AA	A

En plus des exigences liées à la classe de qualité, tous les pneus pour voitures particulières doivent satisfaire aux consignes de sécurité prescrites par la loi.

### Usure de la bande de roulement

La classe d'usure de la bande de roulement est un classement comparatif basé sur le degré d'usure du pneu lorsqu'il est testé sous des conditions contrôlées lors d'essais sur un parcours officiel du gouvernement américain. Par exemple, s'il était testé sur le parcours du gouvernement, un pneu de classe 150 aurait une tenue de route une fois et demie supérieure à celle d'un pneu de classe 100.

La performance relative des pneus dépend toutefois des conditions d'utilisation réelles et peut diverger considérablement de la norme en fonction des habitudes de conduite, des pratiques de maintenance, des caractéristiques de la chaussée et des conditions climatiques.

**Motricité** **ATTENTION**

L'attribution d'une classe de traction à un pneu repose sur des tests de freinage en ligne droite et ne prend pas en considération les caractéristiques d'accélération, de conduite en virage, d'aquaplanage ou de traction de pointe.

Les classes de motricité sont, de la plus élevée à la plus faible, AA, A, B et C. Ces classes correspondent à la capacité d'un pneu à s'arrêter sur une chaussée mouillée dans des conditions contrôlées et sur des surfaces d'essai en asphalte et en béton mises à disposition par le gouvernement américain. Un pneu classé C peut avoir une mauvaise motricité.

La vitesse de sécurité sur route mouillée, enneigée ou verglacée est toujours inférieure à la vitesse de sécurité sur chaussée sèche.

Soyez particulièrement attentif à l'état de la chaussée dès que la température extérieure s'approche du point de congélation.

Mercedes-Benz vous recommande de veiller à ce que les sculptures des 4 pneus hiver (> page 363) aient une profondeur minimale de 1/8 pouce (4 mm) de manière à conserver un comportement routier normal en hiver.

Les pneus hiver, par rapport aux pneus été, permettent de réduire la distance de freinage sur de la neige compactée. La distance de freinage reste nettement plus longue que sur des routes sans neige ni verglas. Conduisez par conséquent avec une prudence extrême.

**!** Évitez de faire patiner les pneus. Ceci peut provoquer des dommages au niveau de la chaîne cinématique.

**Température** **ATTENTION**

La classe de température est déterminée pour un pneu correctement gonflé et non surchargé. L'action individuelle ou combinée de

facteurs tels qu'une vitesse trop élevée, une pression de gonflage trop faible ou une sollicitation excessive peut provoquer une surchauffe, voire la défaillance du pneu.

Les classes de température sont A (la plus élevée), B et C. Elles correspondent à la résistance du pneu à l'échauffement et à sa capacité à dissiper la chaleur lors de tests réalisés sur une roue spécifique dans des conditions contrôlées en laboratoire. Une température élevée constante peut endommager le matériau du pneu et réduire sa durée de vie. Des températures excessives peuvent par ailleurs provoquer une défaillance soudaine du pneu. La classe C correspond aux performances que tous les pneus pour voitures particulières doivent avoir conformément à la norme fédérale de sécurité concernant les véhicules automobiles n° 109 (Federal Motor Vehicle Safety Standard No. 109). Les classes B et A correspondent à des niveaux de performance qui vont au-delà des exigences minimales légales.

**Inscriptions figurant sur les pneus****Vue d'ensemble**

Outre son nom (désignation commerciale) et celui du fabricant, un pneu porte les indications suivantes :

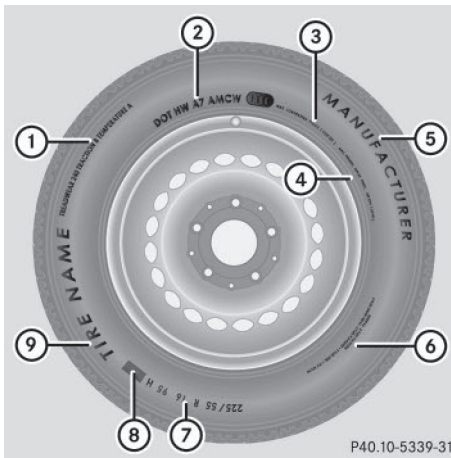

- ① Standards uniformes de classification de la qualité des pneus (▷ page 383)
- ② DOT, numéro d'identification du pneu (▷ page 382)
- ③ Charge maximale du pneu (▷ page 376)
- ④ Pression maximale du pneu (▷ page 368)
- ⑤ Fabricant
- ⑥ Matériau du pneu (▷ page 382)
- ⑦ Dimensions du pneu, capacité de charge et indice de vitesse (▷ page 379)
- ⑧ Code de charge (▷ page 381)
- ⑨ Nom du pneu

**i** Les données relatives aux pneus sont spécifiques à chaque véhicule et peuvent donc différer par rapport à l'illustration.

### Dimensions des pneus, capacité de charge et indice de vitesse

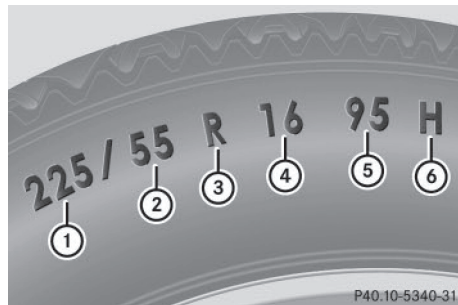

- ① Largeur du pneu
- ② Rapport hauteur/largeur en %
- ③ Code du pneu
- ④ Diamètre de la jante
- ⑤ Indice de charge
- ⑥ Indice de vitesse

**i** Les données relatives aux pneus sont spécifiques à chaque véhicule et peuvent donc différer par rapport à l'illustration.

**Généralité :** en fonction des standards définis par le fabricant, les dimensions du pneu inscrites sur le flanc peuvent être ou non précédées d'une lettre.

Lorsque les dimensions ne sont précédées d'aucune lettre (comme dans l'exemple ci-dessus) : pneu pour voitures particulières répondant aux normes de fabrication européennes.

Lorsque les dimensions sont précédées de la lettre « P » : pneu pour voitures particulières répondant aux normes de fabrication américaines.

Lorsque les dimensions sont précédées des lettres « LT » : pneu pour utilitaires légers répondant aux normes de fabrication américaines.

Lorsque les dimensions sont précédées de la lettre « T » : roue de secours compacte avec une pression de gonflage élevée conçue exclusivement pour une utilisation temporaire en cas d'urgence.

**Largeur du pneu :** la largeur du pneu ① indique la largeur nominale en millimètres.

**Rapport hauteur/largeur :** le rapport dimensionnel ② indique le rapport entre la hauteur et la largeur du pneu en pour cent. Vous obtenez cette valeur en divisant la hauteur du pneu par sa largeur.

**Code du pneu :** le code du pneu ③ indique le type de construction. « R » désigne un pneu à carcasse radiale. « D » désigne un pneu à carcasse diagonale et « B » un pneu à carcasse diagonale ceinturée.

Chaque fabricant a la possibilité d'ajouter à la désignation des pneus dont la vitesse maximale est supérieure à 149 mph (240 km/h) l'indication « ZR » (245/40 ZR 18, par exemple).

**Diamètre de la jante :** le diamètre de la jante ④ correspond au diamètre du siège de bourrelet et non au diamètre du rebord de jante. Le diamètre de la jante est exprimé en pouces (in).

**Indice de charge :** l'indice de charge ⑤ est un code numérique indiquant la capacité maximale de charge d'un pneu.

Les pneus ne doivent pas être soumis à une charge supérieure à la charge maximale autorisée. La charge maximale autorisée figure sur la plaque d'information sur les pneus et le chargement qui se trouve sur le montant B côté conducteur (▷ page 372).

Exemple :

Un indice de charge de 91 signifie que le pneu peut supporter une charge maximale de 1 356 lb (615 kg). Pour de plus amples informations sur la charge maximale des pneus en kg et en lb, voir (▷ page 376).

Pour de plus amples informations sur l'indice de charge, voir Code de charge (▷ page 381).

**Indice de vitesse :** l'indice de vitesse ⑥ indique la vitesse maximale autorisée pour le pneu.

#### ATTENTION

Si vous dépassez la capacité de charge indiquée sur les pneus ou l'indice de vitesse auto-

risé, cela peut causer des dommages au niveau des pneus et entraîner leur éclatement. Il y a risque d'accident.

Par conséquent, montez uniquement des pneus dont les dimensions et le type sont agréés pour votre véhicule. Veillez à respecter la capacité de charge des pneus requise pour le véhicule et l'indice de vitesse.

Indépendamment de l'indice de vitesse, vous devez impérativement respecter les limites de vitesse. Conduisez prudemment et adaptez votre style de conduite aux conditions de circulation.

#### Pneus été

Indice	Classe de vitesse
Q	jusqu'à 100 mph (160 km/h)
R	jusqu'à 106 mph (170 km/h)
S	jusqu'à 112 mph (180 km/h)
T	jusqu'à 118 mph (190 km/h)
H	jusqu'à 130 mph (210 km/h)
V	jusqu'à 149 mph (240 km/h)
W	jusqu'à 168 mph (270 km/h)
Y	jusqu'à 186 mph (300 km/h)
ZR...Y	jusqu'à 186 mph (300 km/h)
ZR...(..Y)	supérieure à 186 mph (300 km/h)
ZR	supérieure à 149 mph (240 km/h)

- Chaque fabricant a la possibilité d'ajouter à la désignation des pneus dont la vitesse maximale est supérieure à 149 mph (240 km/h) l'indication « ZR » (245/40 ZR18, par exemple).

L'indication d'utilisation comprend l'indice de charge ⑤ et l'indice de vitesse ⑥.

- Si la désignation de vos pneus comporte l'indication « ZR » et qu'aucune autre indi-



cation d'utilisation n'est donnée, adressez-vous au fabricant des pneus pour déterminer la vitesse maximale.

Si vous disposez d'une indication d'utilisation, la vitesse maximale est limitée conformément à l'indice de vitesse spécifié. Exemple : 245/40 ZR18 97 Y. Dans cet exemple, l'indication d'utilisation est « 97 Y ». La lettre « Y » représente l'indice de vitesse. La vitesse maximale du pneu est donc limitée à 186 mph (300 km/h).

- La désignation de tout pneu dont la vitesse maximale est supérieure à 186 mph (300 km/h) doit être munie de l'indication « ZR » **et** d'une indication d'utilisation placée entre parenthèses. Exemple : 275/40 ZR 18 (99 Y). L'indice de vitesse « (Y) » indique que la vitesse maximale du pneu est supérieure à 186 mph (300 km/h). Pour toute question relative à la détermination de la vitesse maximale, adressez-vous au fabricant des pneus.

#### Pneus toutes saisons et pneus hiver

Indice	Classe de vitesse
Q M+S <sup>13</sup>	jusqu'à 100 mph (160 km/h)
T M+S <sup>13</sup>	jusqu'à 118 mph (190 km/h)
H M+S <sup>13</sup>	jusqu'à 130 mph (210 km/h)
V M+S <sup>13</sup>	jusqu'à 149 mph (240 km/h)

- i** Tous les pneus portant le sigle M+S ne présentent pas les caractéristiques des pneus hiver. Outre le sigle M+S, les pneus hiver portent sur leur flanc un symbole représentant un flocon de neige . Ces pneus répondent aux exigences spécifiques de motricité sur la neige définies par l'Association des manufacturiers du caoutchouc RMA (Rubber Manufacturers Association) et l'Association canadienne de l'industrie du caoutchouc RAC (Rubber Association of Canada) et ont été spécialement conçus pour rouler sur la neige.

<sup>13</sup> Ou M+S  pour les pneus hiver.

Un limiteur de vitesse électronique empêche que votre véhicule ne dépasse une vitesse de 130 mph (210 km/h).

L'indice de vitesse des pneus montés en usine peut être supérieur à la vitesse maximale autorisée par le limiteur de vitesse électronique.

Assurez-vous, lorsque vous achetez de nouveaux pneus par exemple, qu'ils possèdent l'indice de vitesse requis pour votre véhicule indiqué dans la section « Equipement pneumatique » (▷ page 391).

Pour de plus amples informations sur l'interprétation des données relatives aux pneus, adressez-vous à un atelier qualifié.

#### Code de charge



- i** Les données relatives aux pneus sont spécifiques à chaque véhicule et peuvent donc différer par rapport à l'illustration.

En plus de l'indice de charge, un code de charge **1** peut être inscrit sur le flanc du pneu, après la lettre indiquant l'indice de vitesse **6** (▷ page 379).

- Aucune spécification : l'absence de texte (comme dans l'exemple ci-dessus) désigne un pneu ayant une capacité de charge normale (SL)
- XL ou Extra Load : désigne un pneu ayant une capacité de charge supérieure ou un pneu renforcé

- Light Load: désigne un pneu ayant une faible capacité de charge
- C, D, E: désigne une plage de charge qui est fonction de la charge maximale que le pneu peut supporter à une pression déterminée

### DOT, numéro d'identification du pneu (TIN)

Normes de sécurité américaines sur les pneus, tout nouveau fabricant de pneus ou toute nouvelle entreprise de rechapage doit inscrire un numéro d'identification à l'intérieur ou sur le flanc de chaque pneu produit ou rechapé.

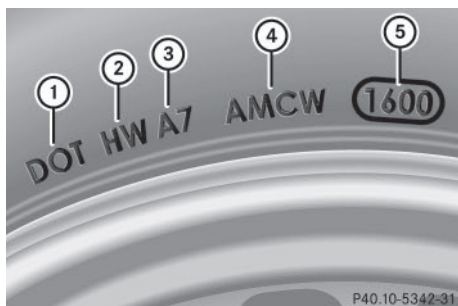

Le numéro d'identification du pneu est unique. Le numéro d'identification du pneu permet aux fabricants de pneus d'informer plus facilement les acquéreurs d'éventuelles campagnes de rappel et de leur communiquer d'autres informations essentielles pour la sécurité. Il donne à l'acheteur la possibilité d'identifier plus facilement les pneus concernés.

Le numéro d'identification du pneu se compose du code d'identification du fabricant ②, des dimensions du pneu ③, du code du type de pneu ④ et de la date de fabrication ⑤.

- ① Les données relatives aux pneus sont spécifiques à chaque véhicule et peuvent donc différer par rapport à l'illustration.

**DOT (ministère des Transports):** la marque de fabrique ① indique que le pneu répond aux exigences du ministère américain des Transports.

**Code d'identification du fabricant:** le code d'identification du fabricant ② donne des informations relatives au fabricant du pneu. Les pneus neufs possèdent une identification composée de 2 symboles. Les pneus rechapés possèdent une identification composée de 4 symboles.

Pour de plus amples informations sur les pneus rechapés, voir (▷ page 360).

**Dimensions du pneu:** l'inscription ③ se réfère aux dimensions du pneu.

**Code du type de pneu:** le code du type de pneu ④ peut être utilisé par le fabricant pour désigner les caractéristiques particulières du pneu.

**Date de fabrication:** la date de fabrication ⑤ donne des informations sur l'âge du pneu. Le 1er et le 2e chiffres indiquent la semaine de fabrication, « 01 » indiquant la première semaine de l'année. Le 3e et le 4e chiffres indiquent l'année de fabrication. Un pneu portant l'indication « 3208 », par exemple, a été fabriqué au cours de la 32e semaine de l'année 2008.

### Composition du pneu

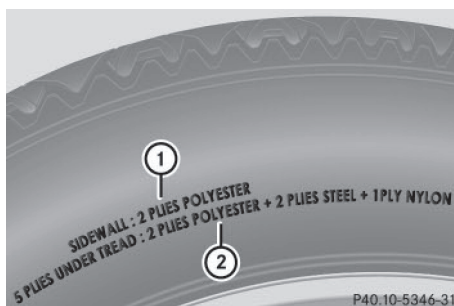

- ① Les données relatives aux pneus sont spécifiques à chaque véhicule et peuvent donc différer par rapport à l'illustration.

Ces indications décrivent le type de tissus et le nombre de couches au niveau du flanc ① et sous les sculptures ②.

### Définitions des termes relatifs aux pneus et au chargement

#### Structure du pneu et matériaux utilisés

Décrit le nombre de couches ou le nombre de nappes noyées dans la gomme qui constituent la bande de roulement du pneu et ses flancs. Celles-ci sont fabriquées à partir d'acier, de nylon, de polyester et d'autres matériaux.

#### Bar

Unité métrique pour la pression des pneus. 14,5038 livres par pouce carré (psi) et 100 kilopascals (kPa) correspondent à 1 bar.

#### DOT (ministère des Transports)

Les pneus portant l'identification DOT répondent aux exigences du ministère des Transports américain.

#### Poids moyen des occupants du véhicule

68 kilogrammes (150 lb) multiplié par le nombre d'occupants autorisés à bord du véhicule.

#### Standards uniformes de classification de la qualité des pneus

Standards uniformes de classification de la qualité des pneus reposant sur le profil des sculptures, la motricité et la tenue en température. L'évaluation menant à la classification est effectuée par le fabricant selon des consignes de test édictées par le gouvernement américain. La classification correspondante est indiquée sur le flanc du pneu.

#### Pression de gonflage recommandée

La pression de gonflage recommandée correspond à la pression des pneus montés départ usine sur votre véhicule.

La plaque d'information sur les pneus et le chargement contient les pressions de gonflage recommandées pour des pneus froids (charge et vitesse maximales autorisées du véhicule atteintes).

Le tableau des pressions de gonflage des pneus contient les pressions de gonflage recommandées pour des pneus froids pour différentes conditions d'utilisation du véhicule (charge et/ou vitesse).

#### Augmentation du poids du véhicule due aux équipements optionnels

Poids cumulé incluant tous les équipements de série et optionnels qui sont disponibles pour le véhicule, indépendamment du fait qu'ils soient montés ou non.

#### Jantes

Partie de la roue sur laquelle est monté le pneu.

#### GAWR (charge maximale sur essieu autorisée)

Le GAWR correspond à la charge maximale autorisée sur l'essieu. La charge effective sur essieu ne doit jamais dépasser la charge maximale sur essieu autorisée. La charge maximale sur essieu autorisée figure sur la plaque constructeur du véhicule qui se trouve sur le montant B côté conducteur.

#### Indice de vitesse

L'indice de vitesse des pneus est mentionné dans la désignation du pneu. Il indique la plage de vitesse autorisée pour un pneu.

**GTW (poids total de la remorque)**

Le GTW correspond au poids de la remorque plus le poids du chargement, des bagages, des accessoires, etc. qui se trouvent sur la remorque.

**GVW (poids total)**

Le poids total prend en compte le poids du véhicule ainsi que le carburant, l'outillage, la roue de secours, les accessoires montés, les passagers, les bagages et éventuellement la charge sur timon. Le poids total ne doit jamais dépasser le poids total autorisé (GVWR) qui figure sur la plaque constructeur du véhicule située sur le montant B côté conducteur.

**GVWR (poids total autorisé)**

Le GVWR correspond au poids total maximal autorisé du véhicule chargé (poids du véhicule incluant tous les accessoires, les passagers, le carburant, les bagages et éventuellement la charge sur timon). Le poids total autorisé figure sur la plaque constructeur du véhicule qui se trouve sur le montant B côté conducteur.

**Poids maximal autorisé en charge**

Le poids maximal correspond au poids à vide du véhicule plus le poids des accessoires, la charge utile maximale et le poids des équipements optionnels montés en usine.

**Kilopascal (kPa)**

Unité métrique pour la pression des pneus. 6,9 kPa correspondent à 1 psi. Une autre unité permettant d'exprimer la pression des pneus est le bar. 100 kilopascals (kPa) correspondent à 1 bar.

**Code de charge**

En plus de l'indice de charge, le flanc du pneu peut porter un code de charge. Celui-ci donne des précisions sur la capacité de charge du pneu.

**Poids à vide**

Poids d'un véhicule avec équipement de série et fluides (carburant, huile et liquide de refroidissement au niveau maximum). Le cas échéant, le poids indiqué prend également en compte le climatiseur ainsi que les équipements optionnels, mais pas les passagers ni les bagages.

**Charge maximale des pneus**

La charge maximale du pneu correspond au poids maximal (exprimé en kg ou en lb) pour lequel un pneu a été homologué.

**Pression de gonflage maximale autorisée**

Pression de gonflage maximale autorisée pour un pneu.

**Charge maximale par pneu**

Charge maximale par pneu. Elle se calcule à partir de la charge maximale sur essieu divisée par 2.

**PSI (pounds per square inch)**

Unité de mesure standard pour la pression des pneus.

**Rapport hauteur/section**

Rapport entre la hauteur et la largeur du pneu, exprimé en pourcentage.

## Pression des pneus

Pression qui agit de l'intérieur vers l'extérieur du pneu sur chaque pouce carré. La pression est exprimée en livres par pouce carré (psi), en kilopascals (kPa) ou en bars. La pression des pneus doit être corrigée uniquement lorsque les pneus sont froids.

## Pression de gonflage pour pneus froids

Les pneus sont froids lorsque

- le véhicule est resté immobilisé pendant 3 heures sans que les pneus aient été exposés au rayonnement solaire
- vous avez parcouru moins de 1 mile (1,6 km)

## Bande de roulement

Partie du pneu en contact avec la route.

## Bourrelet

Le bourrelet sert à maintenir le pneu sur la jante. Afin d'éviter que la longueur du pneu ne varie sur le pourtour de la jante, le bourrelet contient plusieurs tringles.

## Flanc

Partie du pneu située entre les sculptures et le bourrelet.

## Poids des équipements optionnels

Poids cumulé des équipements optionnels pesant plus que les pièces de série qu'ils remplacent et plus de 2,3 kg (5 lb). Ces équipements optionnels, tels que le système de freinage haute performance, le correcteur de niveau, le porte-bagages sur le toit, ou la batterie haute performance, ne sont pas compris

dans le poids à vide ni dans le poids des accessoires.

## TIN (numéro d'identification du pneu)

Numéro d'identification univoque grâce auquel un fabricant de pneus peut, en cas de rappel de produits par exemple, identifier les pneus concernés et retrouver les acquéreurs. Le numéro d'identification du pneu se compose du code d'identification du fabricant, des dimensions du pneu, du code du type de pneu et de la date de fabrication.

## Indice de charge

L'indice de charge est un code indiquant la capacité de charge maximale d'un pneu.

## Motricité

Adhérence entraînée par le frottement du pneu sur la chaussée.

## TWR (charge sur timon autorisée)

Le TWR correspond au poids maximal autorisé sur la rotule du dispositif d'attelage.

## Indicateur d'usure

Fines baguettes (barrettes d'usure) réparties sur la bande de roulement du pneu. Lorsque les sculptures du pneu sont à la hauteur des baguettes, la limite d'usure de  $\frac{1}{16}$  in (1,6 mm) est atteinte.

## Répartition des passagers

Répartition des occupants du véhicule sur les places prévues.

**Limite totale de charge**

Charge nominale et charge des bagages plus 68 kg (150 lb) multiplié par le nombre de places dans le véhicule.

**Changement de roue****Crevaision**

Vous trouverez des informations sur la procédure à suivre en cas de crevaision dans le chapitre « En cas de crevaision » (▷ page 340). Vous trouverez des informations sur la conduite avec des pneus MOExtended en cas de crevaision sous « Pneus MOExtended (pneus convenant pour le roulage à plat) » (▷ page 341).

**Permutation des roues****⚠ ATTENTION**

Si vous permutez les roues avant et arrière alors que les jantes ou les pneus sont de dimensions différentes, il est possible que le comportement routier soit fortement modifié. En outre, les freins de roue ou les composants de la suspension des roues risquent d'être endommagés. Il y a risque d'accident.

N'intervertissez les roues avant et les roues arrière que si les jantes et les pneus sont de mêmes dimensions.

**!** Si votre véhicule est équipé du système de contrôle de la pression des pneus, chaque roue est alors munie de composants électroniques.

N'appliquez aucun démonte-pneu dans la zone de la valve. Sinon, les composants électroniques pourraient être endommagés.

Faites permuter les roues uniquement par un atelier qualifié.

Respectez impérativement les instructions et les consignes de sécurité qui figurent dans la section « Montage des roues » (▷ page 387).

En fonction des conditions d'utilisation, l'usure des pneus de l'essieu avant diffère de celle des pneus de l'essieu arrière. Permutez les roues avant l'apparition d'une usure caractéristique sur les pneus. On considère comme usure caractéristique l'usure de l'épaulement sur les pneus avant et celle de la bande de roulement centrale sur les pneus arrière.

Si l'équipement pneumatique de votre véhicule le permet, vous pouvez permuter les roues aux intervalles spécifiés dans le carnet de garantie du fabricant de pneus qui se trouve dans les documents du véhicule. Si vous ne possédez pas de carnet de maintenance, permutez les roues tous les 3 000 à 6 000 miles (5 000 à 10 000 km) ou plus tôt si nécessaire, en fonction du degré d'usure des pneus. Ne changez pas le sens de rotation des pneus.

Nettoyez soigneusement les surfaces de contact des roues et des disques de frein lors de chaque permutation. Contrôlez la pression des pneus et redémarrez le système de contrôle de la pression des pneus si nécessaire.

Pour de plus amples informations sur le changement de roue et le montage de la roue de secours, voir (▷ page 386).

**Sens de rotation**

Les pneus avec sens de rotation prescrit offrent des avantages supplémentaires, par exemple en matière d'aquaplanage. Ces avantages sont effectifs uniquement si vous respectez le sens de rotation prescrit.

Le sens de rotation est repéré par une flèche sur le flanc du pneu.

**Stockage des roues**

Stockez les roues démontées dans un endroit frais et sec, si possible à l'abri de la lumière. Protégez les pneus de l'huile, de la graisse ou du carburant.

### Nettoyage des jantes

#### ⚠ ATTENTION

Le jet d'eau d'une buse à jet circulaire (fraise à dégraisser) peut entraîner des dommages non visibles de l'extérieur sur les pneus ou les éléments du train de roulement. Les composants endommagés de cette manière peuvent tomber en panne inopinément. Il y a risque d'accident.

N'utilisez pas un nettoyeur haute pression équipé d'une buse à jet circulaire pour nettoyer le véhicule. Faites immédiatement remplacer les pneus ou les éléments du train de roulement endommagés.

### Montage des roues

#### Préparation du véhicule

- ▶ Arrêtez le véhicule sur un sol stable, plat et non glissant.
- ▶ Serrez le frein de stationnement.
- ▶ Placez les roues avant en ligne droite.
- ▶ Mettez le levier sélecteur sur **P**.
- ▶ Arrêtez le moteur.
- ▶ **Véhicules sans fonction KEYLESS-GO :** retirez la clé du contacteur d'allumage.
- ▶ **Véhicules équipés de la fonction KEYLESS-GO :** ouvrez la porte du conducteur. L'électronique de bord passe alors en position **0**, qui correspond à « clé retirée ».
- ▶ **Véhicules équipés de la fonction KEYLESS-GO :** retirez la touche de démarrage et d'arrêt du contacteur d'allumage (> page 157).
- ▶ Sortez l'outillage de changement de roue du véhicule, si votre équipement en est doté.
- ▶ Immobilisez le véhicule pour qu'il ne puisse pas se mettre à rouler.

### Immobilisation du véhicule

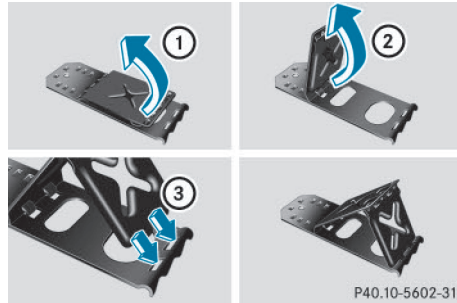

Si votre véhicule est équipé d'une cale, vous la trouverez dans l'outillage de changement de roue (> page 340).

La cale pliante constitue un moyen supplémentaire d'immobiliser le véhicule et d'empêcher qu'il ne se mette à rouler (lors d'un changement de roue, par exemple).

- ▶ Relevez les 2 plaques ①.
- ▶ Dépliez la plaque inférieure vers l'extérieur ②.
- ▶ Engagez complètement les ergots de la plaque inférieure dans les orifices de la plaque de base ③.



Immobilisation du véhicule sur un sol horizontal

- ▶ **Sur un sol horizontal :** placez une cale ou un autre objet approprié devant et derrière la roue diagonalement opposée à la roue à remplacer.





P40.10-6279-31

Immobilisation du véhicule sur une descente douce

- **Sur une descente douce :** placez une cale ou un autre objet approprié sous chacune des roues avant et arrière.

### Levage du véhicule

#### ⚠ ATTENTION

Si vous ne placez pas correctement le cric sous le point d'appui prévu à cet effet sur le véhicule, le cric risque de glisser lorsque le véhicule est soulevé. Il y a risque de blessure.

Placez le cric uniquement sous le point d'appui prévu à cet effet sur le véhicule. Le pied du cric doit se trouver directement en dessous du point d'appui du véhicule.

Tenez compte des remarques suivantes lors du soulèvement du véhicule :

- Pour soulever le véhicule, utilisez uniquement le cric testé et agréé par Mercedes-Benz pour votre véhicule. En cas d'utilisation non conforme du cric, celui-ci risque de glisser lorsque le véhicule est soulevé.
- Le cric n'est prévu que pour soulever le véhicule pendant une durée limitée lors d'un changement de roue. Le cric n'est pas conçu pour effectuer des travaux de maintenance sous le véhicule.
- Évitez de changer une roue lorsque le véhicule se trouve sur un terrain en pente (montée ou descente).
- Avant de soulever le véhicule, immobilisez-le avec le frein de stationnement et des

cales pour l'empêcher de se mettre à rouler. Ne desserrez pas le frein de stationnement tant que le véhicule est soulevé.

- Le cric doit reposer sur une surface plane, ferme et non glissante. Sur sol meuble, vous devez placer sous le cric un support large et plat qui puisse supporter la charge. Sur sol glissant, vous devez utiliser une protection antidérapante (un tapis en caoutchouc sur du carrelage, par exemple).
- Ne placez pas de bloc de bois ou d'objet similaire comme embase sous le cric. Sinon, en raison de la hauteur disponible limitée, le cric ne pourrait pas se déplier suffisamment pour atteindre sa capacité de charge normale.
- Veillez à ce que le bord inférieur du pneu ne se trouve pas à plus de 1,2 in (3 cm) du sol.
- Ne mettez jamais vos mains ou vos pieds sous le véhicule lorsqu'il est soulevé.
- Ne vous glissez pas sous le véhicule soulevé.
- Ne démarrez pas le moteur lorsque le véhicule est soulevé.
- N'ouvrez ou ne fermez aucune porte ni le hayon lorsque le véhicule est soulevé.
- Veillez à ce que personne ne se trouve dans le véhicule lorsqu'il est soulevé.

- ⚠ Placez le cric uniquement sous l'un des points de levage prévus à cet effet. Sinon, vous risquez d'endommager le véhicule.



P40.10-6280-31

- A l'aide de la clé démonte-roue ①, dévissez les vis de la roue à changer de 1 tour

environ. Ne les dévissez pas complètement.

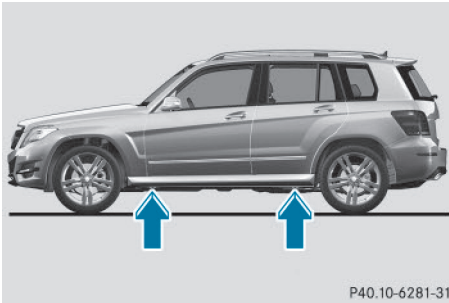

P40.10-6281-31

Les points d'appui du cric se trouvent derrière les passages des roues avant et devant les passages des roues arrière (flèches).

- ▶ Prenez la clé polygonale à cliquet dans l'outillage de bord et emboîtez-la dans le six-pans du cric de manière à ce que l'inscription **AUF** soit visible.

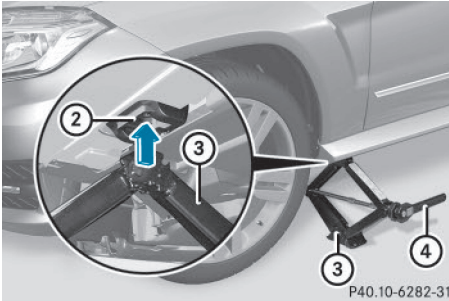

P40.10-6282-31

- ▶ Mettez le cric (3) en place sous le point d'appui (2).

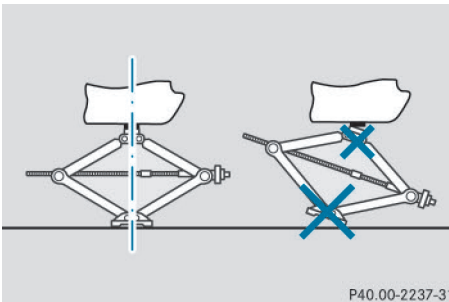

P40.00-2237-31

- ▶ Veillez à ce que le pied du cric se trouve directement en dessous du point d'appui.
- ▶ Tournez la clé polygonale à cliquet (4) jusqu'à ce que le cric (3) soit parfaitement en place sous le point d'appui (2) et que la surface d'appui du cric repose entièrement sur le sol.
- ▶ Continuez de tourner la clé polygonale à cliquet (4) jusqu'à ce que le pneu soit à 1,2 in (3 cm) au maximum au-dessus du sol.

### Dépose de la roue

- ⚠ Ne posez pas les vis de roue dans le sable ou dans la saleté. Sinon, le filetage des vis de roue et le taraudage des moyeux de roue pourraient être endommagés lors du vissage.
- ▶ Dévissez les vis de roue.
- ▶ Enlevez la roue.

### Montage d'une nouvelle roue

#### ⚠ ATTENTION

Si les vis de roue sont huilées ou graissées et que les vis de roue ou le taraudage du moyeu de roue sont endommagés, les vis de roue risquent de se desserrer. Vous risquez alors de perdre une roue pendant la marche. Il y a risque d'accident.

Ne huilez ni ne graissez jamais les vis de roue. Si le taraudage est endommagé, prenez immédiatement contact avec un atelier qualifié. Faites remplacer les vis de roue endommagées ou le taraudage du moyeu de roue endommagé. Ne reprenez pas la route.

#### ⚠ ATTENTION

Si vous vissez les vis ou écrous de roue lorsque le véhicule est soulevé, le cric risque de glisser. Il y a risque de blessure. Serrez les vis ou écrous de roue uniquement lorsque le véhicule est abaissé.

Respectez impérativement les instructions et les consignes de sécurité relatives au « Changement de roue » (▷ page 386).

Utilisez uniquement des vis de roue prévues pour le type de roue monté et pour votre véhicule. Pour des raisons de sécurité, Mercedes-Benz vous recommande d'utiliser exclusivement les vis de roue agréées pour les véhicules Mercedes-Benz et pour le type de roue monté.

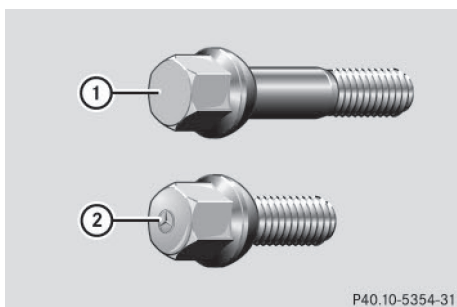

P40.10-5354-31

- ① Vis pour les roues montées d'usine
- ② Vis pour roue de secours compacte « à pneu pliable »

**!** Utilisez impérativement les vis de roue ② pour monter la roue de secours compacte « à pneu pliable ». Si vous utilisez d'autres vis de roue pour monter la roue de secours compacte « à pneu pliable », le système de freinage risque d'être endommagé.

Lorsque vous remontez la roue après l'avoir fait réparer, veillez à toujours utiliser des vis de roue ayant la longueur d'origine.

**!** Pour éviter d'endommager la peinture, maintenez la roue fermement contre le moyeu pendant que vous serrez la 1<sup>re</sup> vis de roue.

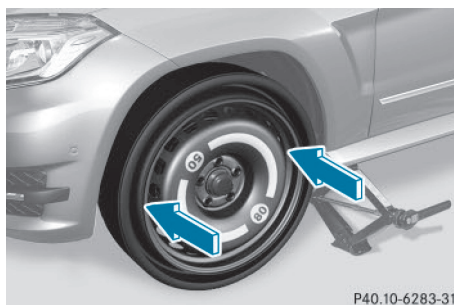

P40.10-6283-31

- ▶ Nettoyez les surfaces de contact entre la roue et le moyeu.
- ▶ Glissez la nouvelle roue sur le moyeu de roue et appliquez-la contre celui-ci.
- ▶ Posez les vis de roue et serrez-les légèrement.
- ▶ Gonflez la roue de secours compacte « à pneu pliable » (▷ page 398). Abaissez ensuite le véhicule.

### Abaissement du véhicule

#### **!** ATTENTION

Si vous ne serrez pas les vis ou les écrous de roue au couple de serrage prescrit, les roues peuvent se détacher. Il y a risque d'accident. Après un changement de roue, faites immédiatement contrôler le couple de serrage par un atelier qualifié.

**!** Avant d'abaisser le véhicule, gonflez la roue de secours avec pneu démontable à l'aide du compresseur de gonflage. Sinon, vous risquez d'endommager la jante.

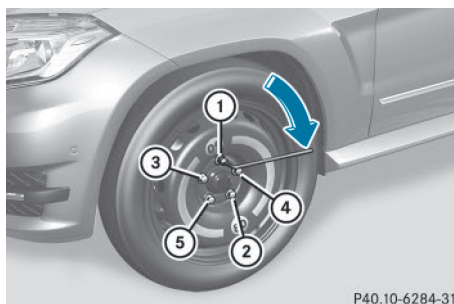

P40.10-6284-31

- ▶ Emboîtez la clé polygonale à cliquet dans le six-pans du cric de manière à ce que l'inscription **AB** soit visible.
- ▶ Tournez la clé polygonale à cliquet jusqu'à ce que le véhicule repose de nouveau sur le sol.
- ▶ Mettez le cric de côté.
- ▶ Serrez les vis de roue uniformément dans l'ordre indiqué ① à ⑤, c'est-à-dire en diagonale. Le couple de serrage doit être de **110 lb-ft (150 Nm)**.
- ▶ Ramenez le cric dans sa position initiale, puis rangez-le ainsi que le reste de l'outillage de changement de roue dans le compartiment de chargement.
- ▶ Transportez la roue défectueuse dans le compartiment de chargement.
- ▶ Contrôlez la pression du pneu de la roue nouvellement montée et corrigez-la si nécessaire.

Respectez la pression de gonflage recommandée (▷ page 364).

Pour de plus amples informations sur le rangement de la roue de secours compacte « à pneu pliable », voir (▷ page 399).

- i** Le système de contrôle de la pression des pneus ne peut pas fonctionner de façon fiable tant que vous roulez avec une roue de secours compacte. Ne redémarrez le système de contrôle de la pression des pneus qu'après avoir remplacé la roue défectueuse par une roue normale. Toutes les roues montées doivent être équipées de capteurs opérationnels.

## Combinaisons de jantes et de pneus

### Remarques générales

- !** Pour des raisons de sécurité, Mercedes-Benz vous recommande d'utiliser uniquement les pneus, les jantes et les accessoires agréés spécialement par Mercedes-Benz pour votre véhicule.

Ces pneus sont spécialement adaptés aux systèmes de régulation, tels que l'ABS ou l'ESP®, et portent l'une des désignations suivantes :

- MO = Mercedes-Benz Original
- MOE = Mercedes-Benz Original Extended (convenant pour le roulage à plat)
- MO1 = Mercedes-Benz Original (uniquement certains pneus AMG)

Utilisez les pneus Mercedes-Benz Original Extended uniquement sur les jantes spécialement contrôlées par Mercedes-Benz.

Utilisez uniquement les pneus, les jantes et les accessoires qui ont été testés et recommandés par Mercedes-Benz. Sinon, cela risque d'entraîner une dégradation du comportement du véhicule, par exemple du point de vue de la tenue de route, des bruits de roulement et de la consommation. En outre, d'autres dimensions de pneus peuvent entraîner sous charge un frottement des pneus contre la carrosserie ou les éléments de l'essieu. Les pneus ou le véhicule peuvent être endommagés.

Mercedes-Benz décline toute responsabilité pour les dommages générés par l'utilisation de pneus, jantes ou accessoires autres que ceux qui ont été testés et recommandés.

Pour de plus amples informations sur les combinaisons de pneus et de jantes autorisées, adressez-vous à un atelier qualifié.

Vue d'ensemble des abréviations utilisées pour les tableaux suivants relatifs à l'équipement pneumatique :

- AV/AR : essieu avant et essieu arrière
- AV : essieu avant
- AR : essieu arrière

Vous trouverez les pressions de gonflage recommandées pour différentes conditions d'utilisation du véhicule

- sur la plaque d'information sur les pneus et le chargement située sur le montant B côté conducteur
- dans le tableau des pressions de gonflage des pneus qui se trouve à l'intérieur de la trappe du réservoir

Tenez compte des remarques relatives aux pressions de gonflage recommandées et aux différentes conditions d'utilisation du véhicule (▷ page 364).

Contrôlez la pression de gonflage régulièrement et uniquement lorsque les pneus sont froids. Suivez les recommandations de maintenance du fabricant de pneus qui se trouvent dans le porte-documents du véhicule.

Remarques concernant l'équipement du véhicule : le véhicule

- doit toujours être équipé de jantes de même taille sur un essieu (gauche/droite)
- doit toujours être équipé de pneus de même modèle (pneus été, pneus MOExtended, pneus hiver)

Exception : en cas de crevaison, il est possible de ne pas respecter cette consigne.

Tenez compte de la section « Pneus MOExtended (pneus convenant pour le roulage à plat) » (▷ page 341).

Départ usine, les véhicules équipés de pneus MOExtended ne disposent pas du kit anticrevaison TIREFIT. Si vous montez sur votre véhicule des pneus qui ne conviennent pas pour le roulage à plat (des pneus hiver, par exemple), équipez-le en plus d'un kit anticrevaison TIREFIT. Vous pouvez vous procurer un kit anticrevaison TIREFIT dans un atelier qualifié.

- i** Certaines combinaisons de jantes et de pneus ne sont livrables départ usine que dans certains pays.
- i** Vous trouverez dans les pages suivantes des informations sur les jantes et les dimensions agréées pour les pneus hiver. Les pneus hiver ne sont pas livrables départ

usine, que ce soit de série ou en tant qu'équipement optionnel.

Si vous souhaitez équiper votre véhicule de pneus hiver agréés, il se peut que vous ayez également besoin de jantes de dimensions correspondantes. Les dimensions des pneus hiver agréés peuvent différer de celles de l'équipement pneumatique de série. Cela dépend du modèle et de son équipement d'usine.

Vous pouvez vous procurer des pneus et des jantes ainsi que des informations supplémentaires auprès d'un atelier qualifié.

**Equipement pneumatique**
**GLK 250 BlueTEC**
**Pneus été**
**R19**

Pneus	Jantes alliage
AV: 235/50 R 19 99 V AR: 255/45 R 19 100 V <sup>14</sup>	AV: 7,5 J x 19 H2 Déport de jante: 1,85 in (47 mm) AR: 8,5 J x 19 H2 Déport de jante: 2,05 in (52 mm)

**Pneus toutes saisons**
**R17**

Pneus	Jantes alliage
AV/AR: 235/60 R 17 102 V M+S	AV/AR: 7,5 J x 17 H2 Déport de jante: 1,87 in (47,5 mm)

**R19**

Pneus	Jantes alliage
AV/AR: 235/50 R 19 99 H M+S <sup>15</sup>	AV/AR: 7,5 J x 19 H2 Déport de jante: 1,85 in (47 mm)

**R20**

Pneus	Jantes alliage
AV/AR: 235/45 R20 100 H XL M+S	AV/AR: 8,0 J x 20 H2 Déport de jante: 1,77 in (45 mm)

**Pneus tout-terrain**
**R17**

Pneus	Jantes alliage
AV/AR: 235/60 R17 102 H M+S	AV/AR: 7,5 J x 17 H2 Déport de jante: 1,87 in (47,5 mm)

<sup>14</sup> Le montage de chaînes neige n'est pas autorisé. Tenez compte des remarques qui figurent dans la section « Chaînes neige ».

<sup>15</sup> Disponible dans la version MOExtended.

**Pneus hiver****R17**

Pneus	Jantes alliage
AV/AR: 235/60 R17 102 H M+S 	AV/AR: 7,5 J x 17 H2 Déport de jante : 1,87 in (47,5 mm)

**R19**

Pneus	Jantes alliage
AV/AR: 235/50 R 19 99 H M+S 	AV/AR: 7,5 J x 19 H2 Déport de jante : 1,85 in (47 mm)

**GLK 350****Pneus été****R19**

Pneus	Jantes alliage
AV: 235/50 R 19 99 V AR: 255/45 R 19 100 V <sup>14</sup>	AV: 7,5 J x 19 H2 Déport de jante : 1,85 in (47 mm) AR: 8,5 J x 19 H2 Déport de jante : 2,05 in (52 mm)

**Pneus toutes saisons****R17**

Pneus	Jantes alliage
AV/AR: 235/60 R 17 102 V M+S	AV/AR: 7,5 J x 17 H2 Déport de jante : 1,87 in (47,5 mm)

**R19**

Pneus	Jantes alliage
AV/AR: 235/50 R 19 99 H M+S	AV/AR: 7,5 J x 19 H2 Déport de jante : 1,85 in (47 mm)

<sup>14</sup> Le montage de chaînes neige n'est pas autorisé. Tenez compte des remarques qui figurent dans la section « Chaînes neige ».



**R20**

Pneus	Jantes alliage
AV/AR: 235/45 R20 100 H XL M+S	AV/AR: 8,0 J x 20 H2 Déport de jante: 1,65 in (42 mm)

**Pneus tout-terrain**
**R17**

Pneus	Jantes alliage
AV/AR: 235/60 R17 102 H M+S	AV/AR: 7,5 J x 17 H2 Déport de jante: 1,87 in (47,5 mm)

**Pneus hiver**
**R17**

Pneus	Jantes alliage
AV/AR: 235/60 R17 102 H M+S 	AV/AR: 7,5 J x 17 H2 Déport de jante: 1,87 in (47,5 mm)

**R19**

Pneus	Jantes alliage
AV/AR: 235/50 R 19 99 H M+S 	AV/AR: 7,5 J x 19 H2 Déport de jante: 1,85 in (47 mm)

**GLK 350 4MATIC**
**Pneus été**
**R19**

Pneus	Jantes alliage
AV: 235/50 R 19 99 V AR: 255/45 R 19 100 V <sup>14</sup>	AV: 7,5 J x 19 H2 Déport de jante: 1,85 in (47 mm) AR: 8,5 J x 19 H2 Déport de jante: 2,05 in (52 mm)

<sup>14</sup> Le montage de chaînes neige n'est pas autorisé. Tenez compte des remarques qui figurent dans la section « Chaînes neige ».

## Pneus toutes saisons

## R17

Pneus	Jantes alliage
AV/AR: 235/60 R 17 102 V M+S	AV/AR: 7,5 J x 17 H2 Déport de jante: 1,87 in (47,5 mm)

## R19

Pneus	Jantes alliage
AV/AR: 235/50 R 19 99 H M+S	AV/AR: 7,5 J x 19 H2 Déport de jante: 1,85 in (47 mm)

## R20

Pneus	Jantes alliage
AV/AR: 235/45 R20 100 H XL M+S	AV/AR: 8,0 J x 20 H2 Déport de jante: 1,65 in (42 mm)

## Pneus tout-terrain

## R17

Pneus	Jantes alliage
AV/AR: 235/60 R17 102 H M+S	AV/AR: 7,5 J x 17 H2 Déport de jante: 1,87 in (47,5 mm)

## Pneus hiver

## R17

Pneus	Jantes alliage
AV/AR: 235/60 R17 102 H M+S 	AV/AR: 7,5 J x 17 H2 Déport de jante: 1,87 in (47,5 mm)

## R19

Pneus	Jantes alliage
AV/AR: 235/50 R 19 99 H M+S 	AV/AR: 7,5 J x 19 H2 Déport de jante: 1,85 in (47 mm)

## Roue de secours compacte

### Consignes de sécurité importantes

#### ATTENTION

La roue de secours ou la roue de secours d'urgence et la roue à changer peuvent avoir des dimensions et des types de jantes et de pneus différents. Si vous montez la roue de secours ou la roue de secours d'urgence, il est possible que le comportement routier soit fortement modifié. Il y a risque d'accident.

Pour éviter de prendre des risques,

- adaptez votre style de conduite et conduisez prudemment
- ne montez jamais plus d'une roue de secours d'urgence ou plus d'une roue de secours normale présentant des différences avec la roue à changer
- n'utilisez une roue de secours compacte ou une roue de secours d'urgence présentant des différences avec la roue à changer que temporairement
- ne désactivez pas l'ESP®
- faites remplacer la roue de secours ou la roue de secours d'urgence présentant des dimensions différentes dans l'atelier qualifié le plus proche. Tenez impérativement compte des dimensions de jantes et de pneus appropriées ainsi que du type de pneus.

Si vous roulez avec une roue de secours compacte ou une roue de secours normale présentant des dimensions différentes, ne dépassez pas la vitesse maximale autorisée de 50 mph (80 km/h).

Le montage de chaînes neige sur les roues de secours compactes n'est pas autorisé.

### Remarques générales

Contrôlez également la pression du pneu de la roue de secours compacte à intervalles réguliers ainsi qu'avant les longs trajets et corrigez-la si nécessaire (> page 364). Repor-

tez-vous à la valeur figurant sur la roue ou dans la section « Caractéristiques techniques » (> page 391).

**i** Le système de contrôle de la pression des pneus ne peut pas fonctionner de façon fiable tant que vous roulez avec une roue de secours compacte. Ne redémarrez le système de contrôle de la pression des pneus qu'après avoir remplacé la roue défectueuse par une roue normale.

Si vous avez monté la roue de secours compacte, il se peut que le système affiche pendant encore quelques minutes la pression de gonflage du pneu démonté. La valeur affichée à l'emplacement qui correspond à la roue de secours compacte n'équivaut alors pas à la pression de gonflage actuelle de la roue de secours compacte.

Le pneu de la roue de secours compacte peut aussi être monté dans le sens de rotation inverse. Respectez les conditions d'utilisation temporaire ainsi que la limite de vitesse indiquée sur la roue de secours compacte.

Remplacez les pneus au plus tard au bout de 6 ans, indépendamment de leur degré d'usure. Cette remarque vaut également pour la roue de secours compacte.

### Roue de secours compacte « à pneu pliable »

#### Extraction de la roue de secours compacte « à pneu pliable »

La roue de secours compacte « à pneu pliable » se trouve dans le compartiment de rangement situé sous le plancher du compartiment de chargement.

- Relevez le plancher du compartiment de chargement (> page 301).

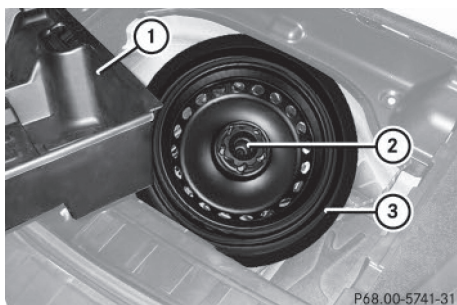

P68.00-5741-31

- ▶ Retirez le bac de rangement ①.
- ▶ Tournez la vis de fixation ② dans le sens inverse des aiguilles d'une montre et retirez-la.
- ▶ Retirez la roue de secours compacte « à pneu pliable » ③.
- ▶ Prenez les vis pour la roue de secours compacte « à pneu pliable » dans l'outillage de bord.

Pour de plus amples informations sur le changement de roue et le montage de la roue de secours, voir (▷ page 340).

### Gonflage de la roue de secours compacte « à pneu pliable »

- ❗ Avant d'abaisser le véhicule, gonflez la roue de secours avec pneu démontable à l'aide du compresseur de gonflage. Sinon, vous risquez d'endommager la jante.

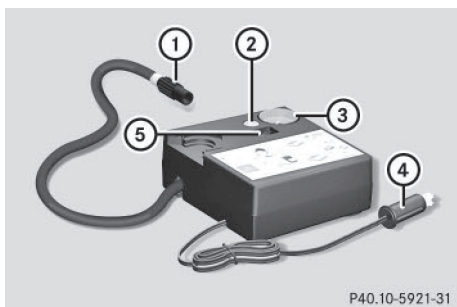

P40.10-5921-31

- ▶ Sortez la fiche ④ et le flexible de gonflage du boîtier.
- ▶ Dévissez le capuchon de la valve de la roue de secours compacte « à pneu pliable ».

- ▶ Vissez l'écrou-raccord ① du flexible de gonflage sur la valve.
  - ▶ Assurez-vous que le contacteur ⑤ du compresseur de gonflage est sur 0.
  - ▶ Branchez la fiche ④ dans la prise de l'allume-cigare (▷ page 305) ou dans une prise 12 V (▷ page 305) du véhicule.
  - ▶ Assurez-vous que la clé se trouve en position 1 (▷ page 157) dans le contacteur d'allumage.
  - ▶ Basculez le contacteur ⑤ du compresseur de gonflage sur la position I.
- Le compresseur se met en marche. Le gonflage du pneu commence. La pression de gonflage est affichée sur le manomètre ③.

- ❗ Ne faites pas fonctionner le compresseur de gonflage pendant plus de 8 minutes en continu. Sinon, il risque de trop chauffer. Vous pouvez le remettre en marche une fois qu'il a refroidi.

- ▶ Gonflez le pneu à la pression de gonflage prescrite.

La pression de gonflage prescrite est indiquée sur l'autocollant jaune apposé sur la roue de secours compacte.

- ▶ Lorsque la pression de gonflage prescrite est atteinte, basculez le contacteur ⑤ du compresseur de gonflage sur 0. Le compresseur s'arrête.
- ▶ Tournez la clé en position 0 dans le contacteur d'allumage.
- ▶ Si la pression de gonflage est supérieure à la pression prescrite, appuyez sur la touche de dégonflage ② jusqu'à ce que la pression correcte soit atteinte.
- ▶ Dévissez l'écrou-raccord ① du flexible de gonflage de la valve.
- ▶ Revissez le capuchon sur la valve de la roue de secours compacte « à pneu pliable ».
- ▶ Rangez la fiche ④ et le flexible de gonflage dans la partie inférieure du boîtier du compresseur.
- ▶ Rangez le compresseur de gonflage dans le véhicule.

### **Rangement de la roue de secours compacte « à pneu pliable » après utilisation**

Pour pouvoir ranger la roue de secours compacte « à pneu pliable » après l'avoir utilisée, vous devez effectuer les opérations suivantes. Sinon, elle ne rentre pas dans le logement de la roue de secours. Mercedes-Benz vous recommande de confier ce travail à un atelier qualifié.

- ❗ Ne rangez la roue de secours avec pneu démontable dans le véhicule qu'une fois qu'elle est sèche. Sinon, l'humidité pourrait pénétrer dans le véhicule.
- ▶ Prenez le démonte-valve dans l'outillage de bord.
- ▶ Dévissez le capuchon de la valve.
- ▶ Dévissez l'embout de la valve et laissez l'air s'échapper.
- ❗ Le dégonflage complet du pneu peut prendre quelques minutes.
- ▶ Revissez l'embout sur la valve.
- ▶ Revissez le capuchon sur la valve.
- ▶ Rangez le démonte-valve dans l'outillage de bord.
- ▶ Rangez la roue de secours compacte « à pneu pliable » dans son logement situé sous le compartiment de chargement et vissez-la.

**Caractéristiques techniques****Roue de secours compacte « à pneu pliable »<sup>16</sup>**

<b>Pneus</b>	<b>Jantes</b>
185/75 - 17 98 P	6,0 B x 17 H2
Pression de gonflage : 280 kPa (2,8 bars, 41 psi)	Déport de jante : 0,98 in (25 mm)

<sup>16</sup> Le montage de chaînes neige n'est pas autorisé. Tenez compte des remarques qui figurent dans la section « Chaînes neige ».

Informations utiles .....	402
Informations sur les caractéristiques techniques .....	402
Plaques constructeur .....	402
Ingrédients et lubrifiants, capacités .....	403
Caractéristiques du véhicule .....	411
Dispositif d'attelage .....	412



## Informations utiles

**i** Cette notice d'utilisation décrit tous les modèles ainsi que l'ensemble des équipements de série et optionnels qui étaient disponibles pour votre véhicule au moment de la clôture de la rédaction de cette notice d'utilisation. Des divergences sont possibles selon les pays. Notez que votre véhicule n'est pas obligatoirement équipé de toutes les fonctions décrites. Cela vaut également pour les fonctions et systèmes importants pour la sécurité.

**i** Lisez les informations sur les ateliers qualifiés (▷ page 29).

## Informations sur les caractéristiques techniques

**i** Les caractéristiques indiquées ici sont valables exclusivement pour le véhicule dans son équipement de série. Pour obtenir les caractéristiques de toutes les versions de véhicule et de tous les équipements, adressez-vous à un point de service Mercedes-Benz.

## Plaques constructeur

## Plaque constructeur avec numéro d'identification du véhicule (VIN)

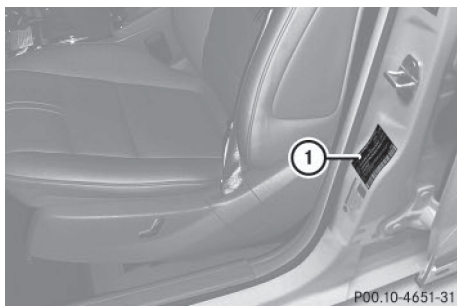

P00.10-4651-31

► Ouvrez la porte du conducteur. Vous pouvez voir la plaque constructeur du véhicule ①.

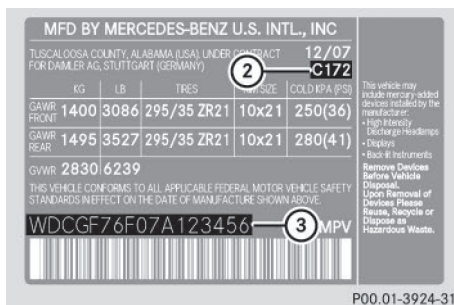

P00.01-3924-31

Plaque constructeur du véhicule (exemple - uniquement pour les Etats-Unis)

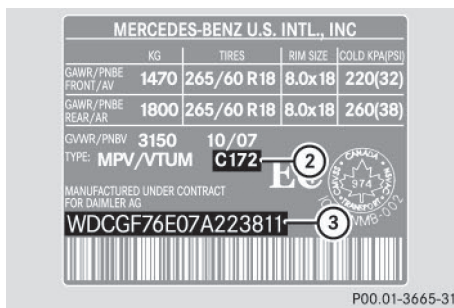

P00.01-3665-31

Plaque constructeur du véhicule (exemple - uniquement pour le Canada)

- ② Code peinture
- ③ VIN

**i** Les données indiquées sur la plaque constructeur figurent à titre d'exemple. Ces données sont différentes pour chaque véhicule et peuvent différer des données indiquées ici. Vous trouverez les données valables pour votre véhicule sur les plaques constructeur du véhicule.

## VIN

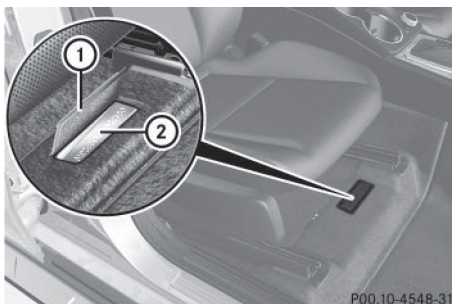

- ▶ Reculez le siège avant droit au maximum.
- ▶ Soulevez le revêtement du plancher ①. Vous pouvez voir le VIN ②.

Le VIN figure également aux endroits suivants :

- sur le bas du pare-brise (▷ page 403)
- sur la plaque constructeur du véhicule (▷ page 402)

## Numéro du moteur

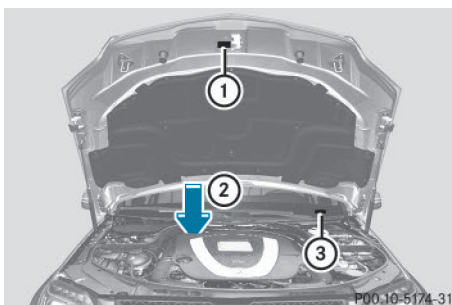

- ① Plaque comportant des informations sur le contrôle des gaz d'échappement, y compris l'homologation d'après les normes relatives aux émissions aussi bien au niveau fédéral des Etats-Unis que pour la Californie
- ② Numéro du moteur (frappé sur le bloc-cylindres)
- ③ VIN (sur le bas du pare-brise)

## Ingrédients et lubrifiants, capacités

## Consignes de sécurité importantes

## ⚠ ATTENTION

Les ingrédients et lubrifiants peuvent être toxiques et dangereux pour la santé. Il y a un risque de blessure.

Lors de l'utilisation, du stockage et de l'élimination des ingrédients et lubrifiants, tenez compte des inscriptions sur les récipients d'origine correspondants. Conservez toujours les ingrédients et lubrifiants dans leur récipient d'origine fermé. Tenez toujours les batteries hors de portée des enfants.

## ♻ Protection de l'environnement

Éliminez les ingrédients et lubrifiants dans le respect des règles de protection de l'environnement !

Les ingrédients et lubrifiants sont

- les carburants (essence ou gazole, par exemple)
- les additifs pour le post-traitement des gaz d'échappement (AdBlue®, par exemple)
- les lubrifiants (huile moteur ou huile de boîte de vitesses, par exemple)
- le liquide de refroidissement
- le liquide de frein
- le liquide de lave-glace
- le réfrigérant du système de climatisation

Manipulez, stockez et éliminez tous les ingrédients et lubrifiants dans le respect des dispositions légales en vigueur.

Les pièces de construction et les ingrédients et lubrifiants doivent être adaptés les uns aux autres. Par conséquent, utilisez uniquement des produits testés et agréés par Mercedes-Benz.

Pour tout renseignement sur les produits testés et agréés, adressez-vous à un point de service Mercedes-Benz ou consultez le site Internet <http://bevo.mercedes-benz.com>.

Les ingrédients et lubrifiants agréés par Mercedes-Benz sont reconnaissables à l'inscription sur le bidon :

- Homologation MB (homologation MB 229.51, par exemple)
- MB Approval (MB Approval 229.51, par exemple)

Les autres indications et recommandations font état d'un niveau de qualité ou d'une spécification se référant à un numéro de fiche MB (par exemple MB 229.5). Elles ne sont pas nécessairement agréées par Mercedes-Benz.

### Carburant

#### Consignes de sécurité importantes

##### ATTENTION

Les carburants sont facilement inflammables. Une manipulation incorrecte des carburants peut entraîner un risque d'incendie et d'explosion.

Évitez impérativement d'approcher un feu ou une flamme nue, de fumer ou de provoquer des étincelles. Arrêtez le moteur et le chauffage additionnel (si disponible) avant de ravitailler.

##### ATTENTION

Les carburants sont toxiques et dangereux pour la santé. Il y a risque de blessure.

Évitez impérativement que du carburant n'entre en contact avec la peau, les yeux ou les vêtements ou qu'il ne soit ingéré. N'inhalez pas les vapeurs de carburant. Conservez les carburants hors de portée des enfants.

En cas de contact avec du carburant, tenez compte des remarques suivantes :

- En cas de contact avec la peau, rincez immédiatement le carburant avec de l'eau et du savon.
- Si le carburant est entré en contact avec les yeux, rincez immédiatement et soigneuse-

ment à l'eau claire. Consultez immédiatement un médecin.

- En cas d'ingestion, consultez immédiatement un médecin. Ne provoquez pas de vomissements.
- Changez immédiatement de vêtements s'ils ont été souillés par du carburant.

#### Capacité du réservoir

Modèle	Capacité totale
Tous les modèles	17,4 US gal (66,0 l)

Modèle	dont une réserve de
Tous les modèles	env. 2,1 US gal (8,0 l)

#### Essence

##### Qualité du carburant

- ❗ Ne ravitaillez pas un véhicule équipé d'un moteur à essence avec du gazole. Ne mettez pas le contact si vous avez ravitaillé le véhicule par erreur avec un mauvais carburant. Sinon, celui-ci pourrait passer dans le système d'alimentation en carburant. De petites quantités du mauvais carburant suffisent pour endommager le système d'alimentation en carburant et le moteur. Prenez contact avec un atelier qualifié et faites vidanger entièrement le réservoir ainsi que les conduites de carburant.
- ❗ Utilisez uniquement du supercarburant sans plomb dont l'indice antidétonant est de 91 AKI et l'indice d'octane de 95 RON au minimum.
- ❗ Utilisez uniquement le carburant recommandé. L'utilisation d'autres carburants risque d'entraîner des dommages au niveau du moteur.

**!** N'utilisez pas les carburants suivants :

- E85 (essence avec 85 % d'éthanol)
- E100 (100 % d'éthanol)
- M15 (essence avec 15 % de méthanol)
- M30 (essence avec 30 % de méthanol)
- M85 (essence avec 85 % de méthanol)
- M100 (100 % de méthanol)
- Essence contenant des additifs métallifères
- Gazole

Ne mélangez pas ce type de carburants avec le carburant recommandé pour votre véhicule. N'utilisez pas d'additifs. Sinon, cela pourrait entraîner des dommages au niveau du moteur. Cela ne s'applique pas aux additifs de nettoyage permettant d'éliminer et d'éviter les dépôts. Seuls les additifs de nettoyage recommandés par Mercedes-Benz peuvent être mélangés à l'essence (voir « Additifs »). Pour de plus amples informations, adressez-vous à un point de service Mercedes-Benz.

**!** Pour garantir la longévité et la puissance du moteur, utilisez uniquement du supercarburant sans plomb.

Si du supercarburant sans plomb n'est pas disponible et que vous devez utiliser de l'essence ordinaire sans plomb, tenez compte des mesures de précaution suivantes :

- Remplissez le réservoir de carburant avec de l'essence ordinaire sans plomb uniquement jusqu'à la moitié et faites l'appoint le plus rapidement possible avec du supercarburant sans plomb.
- Ne roulez pas à vitesse maximale.
- Évitez les accélérations brutales et les régimes supérieurs à 3 000 tr/min.

En règle générale, vous trouverez des informations relatives à la qualité du carburant sur la pompe à essence. Si l'inscription correspondante ne figure pas sur la pompe, renseignez-vous auprès du personnel de la station-service.

**i** Pour de plus amples informations, adressez-vous à un atelier qualifié ou consultez le site Internet <http://www.mbusa.com> (uniquement pour les Etats-Unis).

**i** Le carburant E10 contient jusqu'à 10 % de bioéthanol. Votre véhicule est compatible avec le carburant E10. Vous pouvez ravitailler votre véhicule avec du carburant E10.

Si le carburant recommandé n'est pas disponible, vous pouvez utiliser à titre temporaire de l'essence ordinaire sans plomb avec un indice antidétonant de 87 AKI/indice d'octane de 91 RON. La puissance du moteur peut alors diminuer et la consommation de carburant augmenter. Évitez de rouler à pleins gaz et évitez les accélérations brutales. Ne ravitaillez en aucun cas le véhicule avec une essence dont l'indice AKI est inférieur.

Pour de plus amples informations sur le ravitaillement en carburant, voir (▷ page 171).

### Additifs

**!** L'utilisation du moteur avec des additifs pour carburant ajoutés ultérieurement peut entraîner des dommages au niveau du moteur. Par conséquent, ne mélangez aucun additif au carburant. Cela ne s'applique pas aux additifs permettant d'éliminer et d'éviter les dépôts. Seuls les additifs recommandés par Mercedes-Benz peuvent être mélangés à l'essence. Respectez les instructions d'utilisation données dans la description du produit. Pour de plus amples informations sur les additifs recommandés, adressez-vous à un point de service Mercedes-Benz.

Mercedes-Benz vous recommande d'utiliser des carburants additivés de qualité.

Il peut arriver, dans certains pays, que le carburant disponible ne soit pas d'une qualité suffisante. Cela peut entraîner la formation de dépôts dans le système d'injection. Dans ce cas, et après avoir reçu l'accord d'un point de service Mercedes-Benz, mélangez à l'essence l'additif de nettoyage recommandé

par Mercedes-Benz. Suivez impérativement les instructions et respectez les proportions de mélange qui figurent sur le récipient.

## Gazole

### Qualité du carburant

#### ATTENTION

Si vous mélangez de l'essence au gazole, le point d'inflammation du mélange est inférieur à celui du gazole pur. Lorsque le moteur tourne, des composants du système d'échappement risquent de surchauffer sans que vous le remarquiez. Il y a risque d'incendie.

Ne ravitaillez jamais avec de l'essence. Ne mélangez jamais d'essence au gazole.

**!** Utilisez uniquement le gazole du commerce ULTRA-LOW SULFUR DIESEL FUEL (ULSD, teneur en soufre maximale de 15 ppm) satisfaisant aux exigences de la norme ASTM D975. Si vous n'utilisez pas de gazole à teneur en soufre ultrabasse (ULSD), vous risquez d'endommager le système de post-traitement des gaz d'échappement BlueTEC du véhicule.

**!** Ne ravitaillez pas un véhicule équipé d'un moteur diesel avec de l'essence. Ne mélangez pas d'essence, de kérosène ou de pétrole au gazole. Sinon, vous risquez d'endommager le système d'alimentation en carburant et le moteur.

En règle générale, vous trouverez des informations relatives à la qualité du carburant sur la pompe à essence. Si l'inscription correspondante ne figure pas sur la pompe, renseignez-vous auprès du personnel de la station-service.

**i** Pour de plus amples informations, adressez-vous à un atelier qualifié ou consultez le site Internet <http://www.mbusa.com> (uniquement pour les Etats-Unis).

Pour de plus amples informations sur le ravitaillement en carburant, voir (▷ page 171).

### Biogazole (ester méthylique d'acides gras)

Mercedes-Benz USA autorise l'utilisation de biogazole B5 pour tous les moteurs diesel BlueTEC. La proportion de biogazole dans un gazole à teneur en soufre ultrabasse (ULSD) ne doit pas dépasser 5 % en volume.

L'utilisation de biogazole pur ou de gazole ayant une teneur en biogazole plus élevée (B20, par exemple) risque d'endommager le moteur et le système d'alimentation en carburant. Par conséquent, ces carburants ne sont pas agréés.

Pour de plus amples informations, adressez-vous au personnel de la station-service. L'inscription figurant sur la pompe doit impérativement indiquer que le biogazole B5 répond à la norme des carburants ULSD. Si l'inscription n'est pas univoque, ne ravitaillez pas le véhicule en carburant.

Ne ravitaillez pas le véhicule avec des carburants qui ne sont pas agréés par Mercedes-Benz.

Pour de plus amples informations sur le ravitaillement en carburant, voir (▷ page 173).

### Basses températures extérieures

**i** Des gazoles présentant une meilleure fluidité à froid sont mis sur le marché pendant les mois d'hiver. Pour de plus amples informations sur les propriétés des carburants, adressez-vous aux sociétés pétrolières (stations-service, par exemple).

## AdBlue®

### Consignes de sécurité importantes

Pour manipuler l'AdBlue®, suivez les consignes de sécurité importantes relatives aux ingrédients et lubrifiants (▷ page 403).

L'AdBlue® est un liquide soluble dans l'eau utilisé pour le post-traitement des gaz d'échappement de moteurs diesel. Il est

- non toxique
- incolore et inodore
- non inflammable

De faibles quantités de vapeurs d'ammoniaque risquent de s'échapper si vous ouvrez le réservoir d'AdBlue®.

Les vapeurs d'ammoniaque ont une odeur âcre et irritent surtout la peau, les muqueuses et les yeux. Elles peuvent entraîner des sensations de brûlure au niveau du nez, de la gorge et des yeux. Une toux irritative et des larmes sont possibles.

N'inhalez pas les vapeurs d'ammoniaque. Remplissez le réservoir d'AdBlue® uniquement dans un local bien ventilé.

### Basses températures extérieures

L'AdBlue® gèle à une température d'environ 12 °F (-11 °C). Le véhicule est équipé départ usine d'un dispositif de préchauffage de l'AdBlue®. Il peut ainsi être utilisé en hiver à des températures inférieures à 12 °F (-11 °C).

### Additifs

❗ Utilisez uniquement du DEF conforme à la norme ISO 22241. Ne mélangez pas d'additifs au DEF et ne diluez pas le DEF avec de l'eau. Cela pourrait détruire le système de post-traitement des gaz d'échappement BlueTEC.

### Propreté

❗ Les impuretés contenues dans le DEF (dues aux ingrédients et lubrifiants, aux produits de nettoyage et à la poussière, par exemple) entraînent

- une augmentation des valeurs d'émission
- des dommages au niveau du catalyseur

- des dommages au niveau du moteur
- des dysfonctionnements au niveau du système de post-traitement des gaz d'échappement BlueTEC

Pour éviter tout dysfonctionnement du système de post-traitement des gaz d'échappement BlueTEC, la propreté de l'AdBlue® est particulièrement importante.

Lorsque l'AdBlue® a été pompé du réservoir d'AdBlue® (dans le cadre de réparations, par exemple), il ne doit pas être reversé dans le réservoir. La propreté du liquide n'est plus garantie.

### Capacités

Modèle	Capacité totale
GLK 250 BlueTEC	7,3 US gal (27,5 l)

### Huile moteur

### Remarques générales

❗ N'utilisez pas d'huile moteur ni de filtre à huile dont les spécifications ne correspondent pas à celles expressément requises pour les intervalles de maintenance prescrits. Ne modifiez pas l'huile moteur ni le filtre à huile pour allonger les intervalles de remplacement prescrits. Cela pourrait entraîner des dommages au niveau du moteur ou du post-traitement des gaz d'échappement.

Suivez les indications de l'indicateur d'intervalles de maintenance pour la vidange d'huile. Sinon, vous pourriez endommager le moteur et le post-traitement des gaz d'échappement.

Pour manipuler l'huile moteur, suivez les consignes de sécurité importantes relatives aux ingrédients et lubrifiants (> page 403).

Les huiles moteur ont été spécifiquement testées afin de vérifier leur adaptabilité aux



moteurs et aux intervalles de maintenance Mercedes-Benz. Par conséquent, utilisez uniquement des huiles moteur et des filtres à huile agréés pour les véhicules équipés du système de maintenance.

Pour obtenir une liste des huiles moteur et des filtres à huile agréés, adressez-vous à un point de service Mercedes-Benz. Vous pouvez également consulter le site Internet <http://bevo.mercedes-benz.com>.

Le tableau vous indique les huiles moteur qui sont agréées pour votre véhicule.

Modèle	Type de moteur	Homologation MB
GLK 350 GLK 350 4MATIC	276	229.5
GLK 250 Blue-TEC	651	228.51, 229.31, 229.51

- i** L'homologation MB est indiquée sur les bidons d'huile.

### Capacités

Les valeurs suivantes sont valables pour une vidange d'huile avec remplacement du filtre.

Modèle	Quantité de remplacement
Tous les modèles	6,9 US qt (6,5 l)

### Additifs

- !** N'utilisez pas d'additifs supplémentaires dans l'huile moteur. Cela risque d'endommager le moteur.

### Viscosité de l'huile moteur

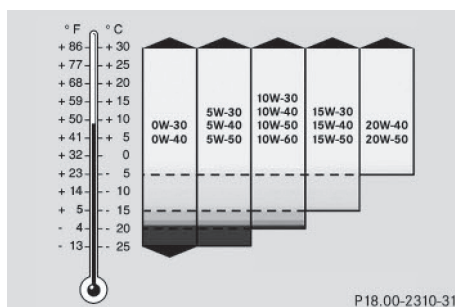

La viscosité désigne la fluidité d'un liquide. Dans le cas de l'huile moteur, une viscosité élevée indique une huile épaisse et une faible viscosité une huile légère.

Choisissez l'indice SAE (viscosité) de l'huile moteur en fonction de la température extérieure. Le tableau vous indique les indices SAE à utiliser. Lorsque la température extérieure est basse, les propriétés thermiques des huiles moteur peuvent se dégrader fortement en raison, par exemple, du vieillissement et des dépôts de suie et de carburant dus à l'utilisation du véhicule. Par conséquent, nous vous recommandons vivement d'effectuer régulièrement la vidange d'huile avec une huile moteur agréée ayant un indice SAE approprié.

### Liquide de frein

#### **⚠ ATTENTION**

Au fur et à mesure de son utilisation, le liquide de frein absorbe l'humidité de l'air. Cela abaisse le point d'ébullition du liquide de frein. Si le point d'ébullition est trop bas, des bulles de vapeur peuvent se former dans le circuit de freinage lorsque les freins sont fortement sollicités. Cela réduit l'efficacité du freinage. Il y a un risque d'accident.

Faites remplacer le liquide de frein aux intervalles prévus.



Pour manipuler le liquide de frein, suivez les consignes de sécurité importantes relatives aux ingrédients et lubrifiants (▷ page 403).

Vous trouverez les intervalles de remplacement du liquide de frein dans le carnet de maintenance.

Utilisez uniquement un liquide de frein agréé par Mercedes-Benz et conforme à l'homologation MB 331.0.

Pour tout renseignement sur les liquides de frein agréés, adressez-vous à un atelier qualifié ou consultez le site Internet <http://bevo.mercedes-benz.com>.

- i** Faites remplacer régulièrement le liquide de frein par un atelier qualifié et faites attester le remplacement dans le carnet de maintenance.

### Liquide de refroidissement

#### Consignes de sécurité importantes

##### ATTENTION

Si du produit antigel entre en contact avec des composants brûlants du moteur ou du système d'échappement, il risque de s'enflammer. Il y a risque d'incendie et de blessure.

Laissez refroidir le moteur avant de faire l'appoint de produit antigel. Veillez à ne pas verser de produit antigel à côté de l'orifice de remplissage. Nettoyez soigneusement les composants encrassés avec du produit antigel avant de démarrer le moteur.

- !** Remplissez toujours le circuit de refroidissement avec un liquide de refroidissement préparé à l'avance et dont les proportions assurent la protection antigel souhaitée. Sinon, vous risquez d'endommager le moteur.

Pour de plus amples informations sur le liquide de refroidissement, reportez-vous aux prescriptions Mercedes-Benz relatives aux ingrédients et lubrifiants (MB 310.1), que vous pouvez par exemple trouver sur le site Internet

<http://bevo.mercedes-benz.com>. Vous pouvez également vous adresser à un atelier qualifié.

- !** Utilisez toujours un liquide de refroidissement approprié, même dans les pays où la température est élevée.

Sinon, le circuit de refroidissement du moteur ne sera pas protégé suffisamment contre la corrosion et la surchauffe.

- i** Faites remplacer régulièrement le liquide de refroidissement par un atelier qualifié et faites attester le remplacement dans le carnet de maintenance.

Pour manipuler le liquide de refroidissement, suivez les consignes de sécurité importantes relatives aux ingrédients et lubrifiants (▷ page 403).

Le liquide de refroidissement est un mélange d'eau et de produit anticorrosion et antigel. Il sert à

- la protection contre la corrosion
- la protection antigel
- l'élévation du point d'ébullition

Si le liquide de refroidissement présente une protection antigel jusqu'à -35 °F (-37 °C), le point d'ébullition du liquide de refroidissement est à environ 266 °F (130 °C) pendant la marche.

La proportion de produit anticorrosion et antigel dans le circuit de refroidissement du moteur devrait être de

- 50 % au minimum. Le système de refroidissement du moteur est ainsi protégé du gel jusqu'à -35 °F (-37 °C) environ.
- 55 % au maximum (protection antigel jusqu'à -49 °F [-45 °C]). Sinon, la dissipation de la chaleur est compromise.

Si votre véhicule perd du liquide de refroidissement, faites l'appoint avec un mélange en proportions égales d'eau et de produit anticorrosion et antigel.

Mercedes-Benz vous recommande d'utiliser un concentré pour produit anticorrosion et antigel selon la fiche 310.1 des prescriptions

Mercedes-Benz relatives aux ingrédients et lubrifiants.

- i** A la livraison, le circuit de refroidissement est rempli d'un liquide de refroidissement qui garantit la protection contre le gel et la corrosion.
- i** Le liquide de refroidissement est contrôlé à chaque échéance de maintenance par un atelier qualifié.

### Capacités

Modèle	Capacité
GLK 250 BlueTEC	env. 10,4 US qt (9,8 l)
GLK 350 GLK 350 4MATIC	env. 8,9 US qt (8,4 l)

- i** Utilisez le produit anticorrosion et antigel MB 325.0 ou MB 326.0.

### Lave-glace

#### Consignes de sécurité importantes

##### **⚠ ATTENTION**

Si du concentré pour liquide de lave-glace entre en contact avec des composants brûlants du moteur ou du système d'échappement, il risque de s'enflammer. Il y a risque d'incendie et de blessure.

Veillez à ne pas verser du concentré pour liquide de lave-glace à côté de l'orifice de remplissage.

- !** Utilisez uniquement un liquide de lave-glace compatible avec les diffuseurs en plastique (SummerFit MB ou WinterFit MB, par exemple). Vous risquez d'endommager les diffuseurs en plastique des projecteurs si vous utilisez un produit inapproprié.
- !** N'utilisez pas d'eau distillée ou désionisée dans le réservoir de liquide de lave-

glace. Sinon, le capteur du niveau de remplissage risque d'être endommagé.

- !** Seuls les liquides de lave-glace SummerFit MB et WinterFit MB sont miscibles entre eux. Sinon, les gicleurs risquent de se boucher.

Pour manipuler le liquide de lave-glace, suivez les consignes de sécurité importantes relatives aux ingrédients et lubrifiants (> page 403).

Températures supérieures au point de congélation :

- ▶ Remplissez le réservoir du lave-glace d'un mélange d'eau et de liquide de lave-glace (SummerFit MB, par exemple).
- ▶ Mélangez 1 volume de SummerFit MB avec 100 volumes d'eau.

Températures inférieures au point de congélation :

- ▶ Remplissez le réservoir du lave-glace d'un mélange d'eau et de liquide de lave-glace (WinterFit MB, par exemple).

Adaptez les proportions du mélange à la température extérieure.

- Températures jusqu'à 14 °F (-10 °C) : mélangez 1 volume de WinterFit MB avec 2 volumes d'eau.
- Températures jusqu'à -4 °F (-20 °C) : mélangez 1 volume de WinterFit MB avec 1 volume d'eau.
- Températures jusqu'à -20,2 °F (-29 °C) : mélangez 2 volumes de WinterFit MB avec 1 volume d'eau.

- i** Mélangez du liquide de lave-glace (SummerFit MB ou WinterFit MB, par exemple) à l'eau toute l'année.

## Réfrigérant du système de climatisation

### Consignes de sécurité importantes

Le système de climatisation de votre véhicule est rempli avec le réfrigérant R-134a.

La plaque d'information sur le type de réfrigérant utilisé se trouve sur la traverse supportant le radiateur.

**!** Seuls le réfrigérant R-134a et l'huile PAG agréée par Mercedes-Benz doivent être utilisés. L'huile PAG agréée ne doit pas être mélangée à une huile PAG qui n'est pas agréée pour le réfrigérant R-134a. Sinon, le système de climatisation risque d'être endommagé.

Les travaux de maintenance (remplissage de réfrigérant ou remplacement de composants, par exemple) doivent être exclusivement confiés à un atelier qualifié. Vous devez respecter toutes les prescriptions correspondantes en vigueur ainsi que la norme SAE J639.

Confiez toujours les travaux sur le système de climatisation à un atelier qualifié.

### Plaque d'information sur le réfrigérant

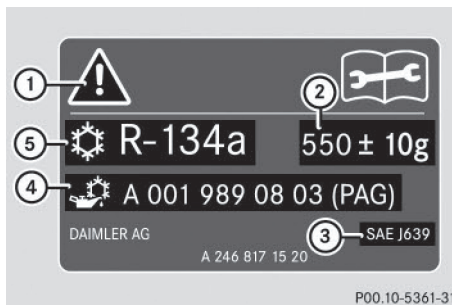

Plaque d'information sur le réfrigérant (exemple)

- ① Symboles de mise en garde
- ② Capacité de réfrigérant
- ③ Normes en vigueur
- ④ Référence de l'huile PAG
- ⑤ Type de réfrigérant

Les symboles de mise en garde ① indiquent

- les dangers possibles
- que les travaux de maintenance doivent être effectués par un atelier qualifié

### Capacités

Tous les modèles	Capacité
Réfrigérant	20,8 ± 0,4 oz (590 ± 10 g)
Huile PAG	4,2 oz (120 g)

## Caractéristiques du véhicule

### Remarques générales

Concernant les caractéristiques indiquées pour les différents véhicules, tenez compte des remarques suivantes :

- Les hauteurs indiquées peuvent varier en fonction
  - de l'équipement pneumatique
  - du chargement
  - de l'état de la suspension
  - des équipements optionnels
- Les équipements optionnels réduisent la charge utile.

### Cotes et poids

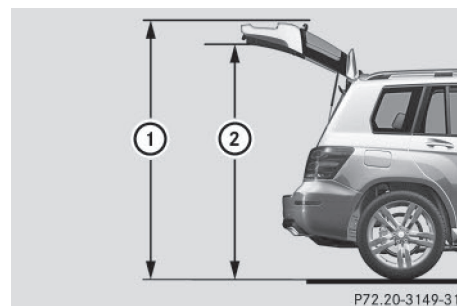

Modèle	① Hauteur de bascu- lement	② Hauteur maximale sous le hayon
GLK 250 Blue- TEC	82,2 in (2 087 mm)	77,0 in (1 955 mm)
Tous les autres modè- les	82,1 in (2 086 mm)	76,9 in (1 954 mm)

Tous les modèles	
Longueur	178,6 in (4 536 mm)
Largeur avec rétro- viseurs extérieurs déployés	79,4 in (2 016 mm)
Empattement	108,5 in (2 755 mm)
Diamètre de bra- quage	38,2 ft (11,65 m)
Charge maximale sur le toit	165 lb (75 kg)

Modèle	Hauteur
GLK 250 BlueTEC	66,7 in (1 694 mm)
Tous les autres modèles	66,7 in (1 693 mm)

Modèle	Garde au sol
GLK 250 BlueTEC	8,0 in (204 mm)
Tous les autres modèles	8,2 in (208 mm)

## Dispositif d'attelage

### Cotes de montage

⚠ Selon le type de véhicule, le système de refroidissement du moteur et le groupe propulseur peuvent nécessiter des modifications lorsque le dispositif d'attelage de remorque est modifié.

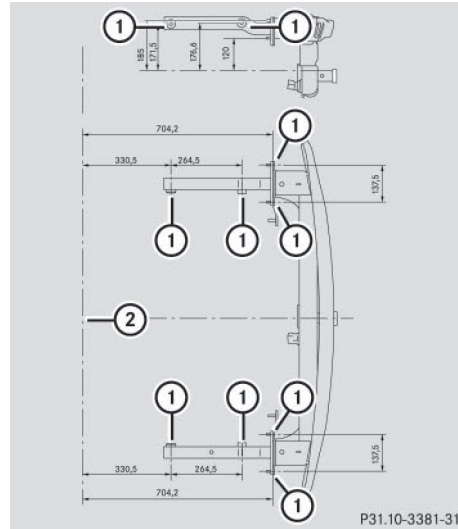

Points de fixation du dispositif d'attelage (exemple)

- ① Points de fixation
- ② Axe de l'essieu arrière

### Charges tractées

Les valeurs manquantes n'étaient pas disponibles au moment de la clôture de la rédaction.

	Tous les modèles
Charge tractée autorisée (remorque non freinée)	
Charge tractée autorisée (remorque freinée) <sup>17</sup>	3 500 lb (1 588 kg)

<sup>17</sup> Pour une aptitude au démarrage sur une pente minimale de 12 %.

	<b>Tous les modèles</b>
<b>Charge maximale sur timon<sup>18</sup></b>	280 lb (127 kg)
<b>Charge autorisée sur l'essieu arrière en cas de traction d'une remorque</b>	3 108 lb (1 410 kg)

La charge réelle sur timon ne doit pas être supérieure à la valeur indiquée. Cette valeur est signalée sur les plaques constructeur du dispositif d'attelage ou de la remorque. La valeur la plus faible est déterminante.

La charge sur timon autorisée correspond au poids maximal autorisé sur le timon. Cette limite s'applique aux dispositifs d'attelage agréés par Mercedes-Benz.

<sup>18</sup> La charge sur timon n'est pas comprise dans la charge tractée.







