





Vos notices d'utilisation :

-  **Notice d'utilisation numérique à bord du véhicule**
Vous pouvez explorer les contenus de la notice d'utilisation directement dans le système multimédia de votre véhicule (point de menu « Véhicule »).
-  **Notice d'utilisation sur papier disponible dans le véhicule**
Outre la notice d'utilisation du véhicule, vous pouvez vous procurer la notice d'utilisation complémentaire intégrale de votre système multimédia auprès de votre point de service Mercedes-Benz.
-  **Notice d'utilisation numérique en ligne**
Vous trouverez la notice d'utilisation sur le site Internet Mercedes-Benz.
-  **Notice d'utilisation numérique sous forme d'application**
L'application Mercedes-Benz Guides est disponible gratuitement dans l'App Store d'Apple® ou sur Google Play.

Apple® iOS



Android™



SL

Notice d'utilisation



2315843202

N° de commande P231 0139 43 Référence 231 584 32 02 Edition B 2018

Notice d'utilisation - SL

Mercedes-Benz



Symboles

Marques déposées :

- Bluetooth® est une marque déposée de Bluetooth SIG, Inc.
- DTSTM est une marque déposée de DTS, Inc.
- Dolby® et MLP™ sont des marques déposées de Dolby Laboratories.
- BabySmart™, ESP® et PRE-SAFE® sont des marques déposées de Daimler AG.
- HomeLink® est une marque déposée de Johnson Controls.
- iPod® et iTunes® sont des marques déposées de Apple Inc.
- Logic7® est une marque déposée de Harman International Industries.
- Microsoft® et Windows media® sont des marques déposées de Microsoft Corporation.
- SIRIUS® est une marque déposée de Sirius XM radio Inc.
- HD Radio™ est une marque déposée de iBiquity Digital Corporation.
- Gracenote® est une marque déposée de Gracenote, Inc.
- ZAGAT Survey® et les marques y afférentes sont des marques déposées de Zagat Survey, LLC.

Dans la présente notice d'utilisation, vous trouverez les symboles suivants :

ATTENTION

Les avertissements servent à attirer votre attention sur les situations pouvant mettre en danger votre santé ou votre vie ou pouvant mettre en danger la santé ou la vie d'autres personnes.

Protection de l'environnement

Les remarques relatives à la protection de l'environnement vous fournissent des informations sur un comportement écologique responsable ainsi que sur l'élimination du véhicule dans le respect des règles de protection de l'environnement.

 Les remarques relatives aux dommages matériels vous informent sur les risques de dommages possibles sur votre véhicule.

 Remarques pratiques ou autres informations pouvant vous être utiles.

▶ Ce symbole indique une opération à effectuer.

▶ Une succession de ces symboles indique une suite d'opérations à effectuer.

(▷ page) Ce symbole vous indique où trouver d'autres informations relatives à un thème.

▷▷ Ce symbole indique que la description de l'avertissement ou de l'opération se poursuit à la page suivante.

Affichage Cette police de caractères indique un affichage sur le visuel multifonction/visuel multimédia.

Mentions légales

Internet

Pour en savoir plus sur les véhicules Mercedes-Benz et sur Daimler AG, consultez les sites Internet suivants :

<http://www.mbusa.com> (uniquement pour les Etats-Unis)

<http://www.mercedes-benz.ca> (uniquement pour le Canada)

Rédaction

©Daimler AG: toute reproduction, traduction ou publication, même partielle, interdite sans autorisation écrite de Daimler AG.

Constructeur du véhicule

Daimler AG
Mercedesstraße 137
D-70327 Stuttgart
Allemagne

Bienvenue dans l'univers de Mercedes-Benz

Avant de prendre la route pour la première fois, nous vous recommandons de lire attentivement cette notice d'utilisation et de vous familiariser avec votre véhicule. Pour votre sécurité et pour augmenter la durée de fonctionnement de votre véhicule, suivez les instructions et avertissements qui figurent dans cette notice d'utilisation. Leur non-respect peut endommager le véhicule et provoquer des dommages corporels. Tout dommage sur le véhicule résultant du non-respect des instructions n'est pas couvert par la Mercedes-Benz Limited Warranty.

L'équipement ou la désignation de votre véhicule peut différer en fonction

- du modèle
- de la commande
- du pays de livraison
- de la disponibilité

Mercedes-Benz se réserve le droit de modifier les points suivants :

- Forme
- Equipement
- Solutions techniques

Dans certains cas, la description donnée peut donc différer de votre véhicule.

Les documents suivants font partie du véhicule :

- Notice d'utilisation numérique
- Version imprimée de la notice d'utilisation
- Carnet de maintenance
- Notices d'utilisation complémentaires spécifiques à certains équipements

Conservez toujours ces documents à bord du véhicule. Remettez tous les documents au nouveau propriétaire en cas de revente du véhicule.

Vos notices d'utilisation :

Notice d'utilisation numérique à bord du véhicule

La notice d'utilisation numérique vous fournit toutes les informations spécifiques adaptées à l'équipement de votre véhicule et à votre système multimédia. Vous pouvez y consulter des animations instructives, régler la langue de votre choix ou encore utiliser la fonction de recherche intuitive.

Notice d'utilisation sur papier disponible dans le véhicule

Outre cette notice d'utilisation et les médias numériques, vous avez la possibilité d'acquérir une version imprimée complète de la notice d'utilisation complémentaire de votre système multimédia auprès de votre point de service Mercedes-Benz.

Notice d'utilisation numérique en ligne

La notice d'utilisation en ligne vous permet d'accéder aisément à toutes les informations relatives à votre véhicule et au système multimédia. Par ailleurs, elle met à votre disposition des animations utiles, des informations de base captivantes et de nombreuses possibilités de recherche.

Notice d'utilisation numérique sous forme d'application

L'application Mercedes-Benz Guides vous permet d'accéder de n'importe où à toutes les informations relatives à votre véhicule et au système multimédia, et ce, soit en ligne, soit sous forme de téléchargement (indépendamment du réseau mobile). Disponible pour smartphone ou tablette.



Apple® iOS



Android™

Notez qu'il se peut que l'application Mercedes-Benz Guides ne soit pas encore disponible dans votre pays.

Mercedes-Benz USA, LLC
Mercedes-Benz Canada, Inc.
A Daimler Company

Index alphabétique	4	Sièges	107
Notice d'utilisation numérique	26	Volant	113
Introduction	26	Rétroviseurs	115
Utilisation	26	Fonction Mémoires	117
Introduction	28	Eclairage et essuie-glaces	119
Protection de l'environnement	28	Eclairage extérieur	119
Pièces d'origine Mercedes-Benz	28	Eclairage intérieur	123
Notice d'utilisation	29	Remplacement des ampoules	123
Maintenance et conduite	29	Essuie-glaces	123
Sécurité de fonctionnement	31	Climatisation	126
Codes QR pour fiche de désincarcé- ration	34	Vue d'ensemble des systèmes de cli- matisation	126
Données mémorisées dans le véhi- cule	34	Commande des systèmes de climati- sation	128
Informations sur les droits d'auteur	36	Réglage des buses de ventilation	133
Du premier coup d'œil	37	Conduite et stationnement	135
Poste de conduite	37	Consignes de rodage	135
Combiné d'instruments	38	Conduite	135
Volant multifonction	40	Touche DYNAMIC SELECT (tous les véhicules sauf véhicules AMG)	143
Console centrale	42	Sélecteur DYNAMIC SELECT (véhicu- les Mercedes-AMG)	144
Unité de commande au plafonnier	45	Boîte de vitesses automatique	145
Unité de commande sur la porte	46	Ravitaillement en carburant	155
Sécurité	47	Stationnement	157
Alarme panique	47	Recommandations pour la conduite	160
Sécurité des occupants	47	Systèmes d'aide à la conduite	166
Transport des enfants	65	Ordinateur de bord et affichages	205
Transport des animaux domestiques	68	Consignes de sécurité importantes	205
Systèmes de sécurité active	68	Affichages et éléments de commande	205
Protection antivol	81	Menus et sous-menus	208
Ouverture et fermeture	83	Messages sur le visuel	221
Clé	83	Voyants de contrôle et d'alerte	251
Portes	89	Système multimédia	262
Coffre	91	Remarques générales	262
Vitres latérales	96	Consignes de sécurité importantes	262
Toit	100	Limitation du fonctionnement	262
Sièges, volant et rétroviseurs	107	Système de commande	263
Position assise correcte du conduc- teur	107		

Rangement et autres	269
Possibilités de rangement	269
Autres	272
Maintenance et entretien	286
Compartiment moteur	286
Vue d'ensemble du compartiment moteur	290
ASSYST PLUS	290
Entretien	291
Assistance dépannage	298
Où trouver... ?	298
Crevaision	300
Batterie du véhicule	305
Aide au démarrage du moteur	308
Remorquage et démarrage du moteur par remorquage du véhicule	310
Protection de l'équipement électri- que	313
Jantes et pneumatiques	316
Consignes de sécurité importantes	316
Pour une bonne utilisation	316
Utilisation en hiver	318
Pression des pneus	319
Chargement du véhicule	328
Informations utiles sur les jantes et les pneus	330
Changement de roue	338
Combinaisons de jantes et de pneus ...	343
Caractéristiques techniques	344
Informations sur les caractéristiques techniques	344
Electronique du véhicule	344
Plaques constructeur	345
Ingrédients et lubrifiants, capacités	347
Caractéristiques du véhicule	352

A

ABS (système antiblocage de roues)

Consignes de sécurité importantes	69
Fonctionnement/remarques	68
Message sur le visuel	223
Voyant d'alerte	254

Accident

Mesures automatiques après un accident	64
--	----

Activation du mode Médias

Par l'intermédiaire de la liste des appareils	267
Remarques générales	267

Additifs (huile moteur)**Adresse de domicile**

voir également la notice d'utilisation numérique	262
--	-----

Affichage de la météo (COMAND**Online)**

voir également la notice d'utilisation numérique	262
--	-----

Affichage des défauts

voir Messages sur le visuel

Affichage ECO

Fonctionnement/remarques	161
Ordinateur de bord	208

Aide à la descente

Activation et désactivation	218
Active en cas d'accident	114
Fonctionnement/remarques	113

Aide à la montée

Activation et désactivation	218
Fonctionnement/remarques	113

Aide au chargement (coffre)

Soulèvement et abaissement du toit	271
--	-----

Aide au démarrage du moteur**Aide au démarrage en côte****Aide au stationnement**

Pilote automatique de stationnement	189
voir PARKTRONIC	

Aide au stationnement PARKTRONIC

Consignes de sécurité importantes	186
Désactivation et activation	188
Portée des capteurs	187
Problème (défaut)	189
Voyant d'alerte	188

AIR FLOW**Airbag**

Système de classification des occupants (OCS)	55
Voyants PASSENGER AIR BAG	48

Airbags

Airbags de genoux	54
Airbags frontaux (conducteur, passager)	54
Airbags latéraux	54
Airbags tête	55
Consignes de sécurité importantes	52
Déclenchement	61
Introduction	52
Message sur le visuel	234

Airbags de genoux**Airbags latéraux****Airbags tête**

Messages sur le visuel	232
Mode de fonctionnement	55

AIRSCARF

Activation et désactivation	112
-----------------------------------	-----

Alarme

Activation et désactivation de la fonction (EDW)	82
Arrêt (EDW)	82
EDW (alarme antivol et antieffraction)	82

Alarme antivol et antieffraction

voir ATA (Système d'alarme antivol)

Alarme panique**Alcool au volant****Alerte de bouclage des ceintures****de sécurité****Alerte de distance (voyant****d'alerte)**

- Allumage automatique de l'éclairage extérieur**
 Message sur le visuel 235
 voir Éclairage
- Allume-cigare** 274
- Antidémarrage** 81
- Appareils USB**
 Raccordement à l'interface média 268
- Appel de phares** 120
- Appuie-tête**
 Réglage 110
 voir Appuie-tête NECK-PRO
- Appuie-tête NECK-PRO**
 Consignes de sécurité importantes 63
 Mode de fonctionnement 63
 Réarmement après déclenchement 63
- Aquaplanage** 165
- Arceau de sécurité**
 Message sur le visuel 231
- Arceaux de sécurité**
 Mode de fonctionnement 60
- Arrêt automatique du moteur (fonction ECO de démarrage et d'arrêt automatiques du moteur)** 140
- Assistance dépannage**
 Gilet de sécurité 298
- Assistance routière (panne)** 30
- Assistant à l'angle mort**
 voir Assistant à l'angle mort actif
- Assistant à l'angle mort actif**
 Activation et désactivation (ordinateur de bord) 214
 Fonctionnement/remarques 198
- Assistant adaptatif des feux de route**
 Activation et désactivation 122
 Fonctionnement/remarques 122
 Message sur le visuel 236
- Assistant de trajectoire**
 voir Assistant de trajectoire actif
- Assistant de trajectoire actif**
 Activation et désactivation (ordinateur de bord) 215
 Fonctionnement/remarques 202
- Message sur le visuel 241
- ASSYST PLUS**
 Affichage du message de maintenance 291
 Consignes particulières de maintenance 291
 Masquage du message de maintenance 291
 Message de maintenance 290
 Remise à zéro de l'indicateur d'intervalles de maintenance 291
- ATA (Système d'alarme antivol)**
 Activation et désactivation 82
 Arrêt de l'alarme 82
 Fonctionnement 82
- Atelier**
 voir Atelier qualifié
- Atelier agréé**
 voir Atelier qualifié
- Atelier qualifié** 32
- ATTENTION ASSIST**
 Activation et désactivation 214
 Fonctionnement/remarques 197
 Message sur le visuel 240
- Avertisseur actif d'angle mort**
 Message sur le visuel 242
- Avertisseur de distance**
 Fonction/remarques 72
- Avertisseur sonore** 37
- B**
- Bacs de rangement**
 Arrière 271
 Boîte à gants 269
 Consignes de sécurité importantes 269
 Console centrale 270
 Console centrale arrière 270
 Filet de rangement 271
 Porte-gobelets 272
 Porte-parapluies 270
 Range-lunettes 270
 Sous l'accoudoir 269
- Balais d'essuie-glace**
 Consignes de sécurité importantes 124
 Nettoyage 296

Remplacement	124	Problème (défaut)	155
BAS (système d'assistance au freinage)	69	Programmes de conduite	149
Batterie du véhicule		Recommandation de changement de rapport	154
Aide au démarrage du moteur	308	Recommandations pour la conduite	149
Charge	307	Sélecteur DYNAMIC SELECT (véhicules Mercedes-AMG)	144
Message sur le visuel	237	Température de l'huile (ordinateur de bord, véhicules Mercedes-AMG)	219
Vue d'ensemble	305	Touche DYNAMIC SELECT (tous les véhicules à l'exception des véhicules Mercedes-AMG)	143
Batteries du véhicule		Vue d'ensemble	145
Consignes de sécurité importantes	305	Bouchon du réservoir	
Bluetooth®		voir Ravitaillement en carburant	
Recherche d'un téléphone portable	266	Boussole	
Téléphonie	266	Etalonnage	284
voir également la notice d'utilisation numérique	262	Rappel	283
Boîte à gants	269	Réglage	284
Boîte de vitesses		Buses AIRSCARF	
Lévier sélecteur	145	Réglage du débit d'air	134
voir Boîte de vitesses automatique		Buses de ventilation	
Boîte de vitesses automatique		Boîte à gants	134
Changement de rapport manuel	152	Consignes de sécurité importantes	133
Démarrage	139	Mise en marche et arrêt du système AIRSCARF	112
Démarrage du moteur	138	Réglage	133
Engagement de la marche arrière ..	147	Réglage des buses centrales	133
Engagement de la position de marche	148	Réglage des buses latérales	133
Indicateur de la boîte de vitesses ..	146	Réglage du débit d'air des buses AIRSCARF	134
Indicateur du programme de conduite	146		
Kickdown	149		
Lévier sélecteur	145		
Message sur le visuel	247		
Mode de fonctionnement de secours	155		
Palettes de changement de rapport au volant	152		
Passage au point mort	147		
Passage automatique dans la position de stationnement	147		
Passage dans la position de stationnement	147		
Passage des rapports	149		
Position de la pédale d'accélérateur	149		
Positions de la boîte de vitesses	148		
		C	
		Cale	339
		Californie	
		Informations importantes pour les particuliers et preneurs de leasing	29
		Caméra de recul	
		Activation et désactivation	194
		Affichage sur le système multimédia	194
		Consignes de nettoyage	297
		Fonctionnement/remarques	193

- Capacités (caractéristiques techniques)** 347
- Capot**
- Consignes de sécurité importantes 286
 - Fermeture 287
 - Message sur le visuel 248
 - Ouverture 286
- Capteur de luminosité (message sur le visuel)** 235
- Capteurs (consignes de nettoyage)** 297
- Caractéristiques**
voir Caractéristiques techniques
- Caractéristiques du véhicule** 352
- Caractéristiques techniques**
- Capacités 347
 - Caractéristiques du véhicule 352
 - Informations 344
 - Pneus/roues 343
- Carburant**
- Additifs 349
 - Affichage de l'autonomie 209
 - Affichage de la consommation actuelle 209
 - Capacité du réservoir/réserve 348
 - Consignes de sécurité importantes 347
 - Données statistiques 208
 - Jauge 38
 - Problème (défaut) 157
 - Qualité de l'essence 348
 - Ravitaillement en carburant 155
 - Recommandations pour la conduite 161
- Carnet d'adresses**
voir également la notice d'utilisation numérique 262
- Carte mémoire (audio)** 211
- Carte mémoire SD**
voir également la notice d'utilisation numérique 262
- Carte SD**
- Introduction 268
 - Retrait 268
- Cartes mémoire SD**
- Sélection 211
- Cartes SD**
- Introduction et retrait 267
- Cas d'urgence**
- Mesures automatiques après un accident 64
- CD**
voir également la notice d'utilisation numérique 262
- Ceintures**
voir Ceintures de sécurité
- Ceintures de sécurité**
- Activation et désactivation de l'ajustement des ceintures de sécurité (ordinateur de bord) 218
 - Ajustement des ceintures du conducteur et du passager 52
 - Bouclage 51
 - Consignes de sécurité importantes 49
 - Débouclage 52
 - Guide-ceinture 109
 - Introduction 49
 - Utilisation correcte 50
 - Voyant d'alerte 252
 - Voyant d'alerte (fonctionnement) 52
- Cendriers** 274
- Centre d'assistance à la clientèle** 33
- Chaînes antidérapantes**
voir Chaînes neige
- Chaînes neige** 319
- Changements des réglages du système de verrouillage** 84
- Chauffage**
voir Climatisation
- Chauffage de la lunette arrière**
- Mise en marche et arrêt 131
 - Problème (défaut) 132
 - Remarques générales 131
- Chauffage de nuque (AIRSCARF)** 112
- Chronométrage (RACETIMER)** 220
- Chronomètre de course RACETIMER** 220
- Clé**
- Clé de secours 85
 - Consignes de sécurité importantes 83
 - Contrôle des piles 86

- Démarrage du moteur 138
 Message sur le visuel 250
 Modification de la programmation 84
 Ouverture et fermeture du toit 102
 Perte 87
 Positions de la clé dans le contacteur d'allumage 136
 Problème (défaut) 87
 Remplacement des piles 86
 Verrouillage et déverrouillage centralisés des portes 83
 Vue d'ensemble 83
- Clé de secours**
 Déverrouillage de la porte du conducteur 90
 Fonctionnement/remarques 85
 Rangement 85
 Remarques générales 85
 Retrait 85
 Verrouillage du véhicule 90
- Clignotants**
 Allumage et extinction 120
 Message sur le visuel 235
- Climatisation**
 Activation et désactivation de la fonction ZONE 130
 Dégivrage du pare-brise 130
 Désembuage des vitres 131
 Informations relatives à l'utilisation du climatiseur automatique THERMOTRONIC 127
 Mise en marche et arrêt 128
 Mise en marche et arrêt du chauffage de la lunette arrière 131
 Mise en marche et arrêt du recyclage d'air 132
 Mise en marche et arrêt du système d'utilisation de la chaleur résiduelle 132
 Problèmes relatifs à la fonction de refroidissement avec déshumidification de l'air 129
 Problèmes relatifs au chauffage de la lunette arrière 132
 Réfrigérant 352
 Réfrigérant (capacité) 352
 Refroidissement avec déshumidification de l'air 128
 Refroidissement maximal 131
 Réglage de la répartition d'air 130
 Réglage de la température 130
 Réglage des buses de ventilation ... 133
 Réglage du débit d'air 130
 Réglage du mode de régulation de la climatisation (AIR FLOW) 129
 Régulation automatique 129
 Remarques générales 126
 Unité de commande du climatiseur automatique THERMOTRONIC (2 zones) 126
 Voyant 129
 Vue d'ensemble des systèmes 126
- Climatiseur**
 voir Climatisation
- Code peinture** 345
- Code QR**
 Application « Mercedes-Benz Guides » 1
 Fiche de désincarcération 34
- Coffre**
 Consignes de sécurité importantes 91
 Cotes d'ouverture 352
 Déverrouillage de secours 96
 Fermeture assistée 90
 Message sur le visuel 248
 Ouverture et fermeture automatiques de l'extérieur 92
 Ouverture et fermeture automatiques de l'intérieur 95
 Ouverture et fermeture de l'extérieur (HANDS-FREE ACCESS) 93
 Ouverture et fermeture manuelles de l'extérieur 92
 Verrouillage séparé 95
 Vue d'ensemble 91
- COMAND Online**
 Affichage du comportement dynamique (à l'exception des véhicules Mercedes-AMG) 181, 183
 Affichage du comportement dynamique (véhicules Mercedes-AMG) 186

Combiné d'instruments	
Vue d'ensemble	38
Combiné interrupteur	120
Compartment de rangement sous le plancher du coffre	272
Composants du véhicule commandés par radio	
Déclaration de conformité	32
Compte-tours	205
Concessionnaire Mercedes-Benz agréé	
voir Atelier qualifié	
Confirmation de fermeture (ordinateur de bord)	217
Consignes de rodage	135
Console centrale	
Partie inférieure	43
Partie inférieure (véhicules AMG)	44
Partie supérieure	42
Contacteur d'allumage	
voir Positions de la clé	
Contacteur de toit	101
Contenu du réservoir	
Affichage	38
Contrôle des gaz d'échappement	161
Couple de serrage des vis de roue ..	342
Couvre-bagages	
voir Séparation de coffre	
Crevaision	
Pneus MOExtended	301
Préparation du véhicule	300
Trousse anticrevaision TIREFIT	302
Cric	
Rangement	300
Utilisation	339
D	
Déclarations de conformité	32
Démarrage (moteur)	138
Démarrage automatique du moteur (fonction ECO de démarrage et d'arrêt automatiques du moteur)	140
Démarrage du moteur par remorquage du véhicule	
Consignes de sécurité importantes	310
Démarrage de secours du moteur ..	313
Démarrage du véhicule	
Remarques générales	139
Démarrage du véhicule (boîte de vitesses automatique)	139
Détecteur de panneaux de signalisation	
Message sur le visuel	240
Déverrouillage	
De l'intérieur (touche de déverrouillage centralisé)	89
Déverrouillage de secours	90
Déverrouillage de secours	
Coffre	96
Véhicule	90
Dimensions du véhicule	352
Direction	
Message sur le visuel	249
Direction active et fonction Stop & Go Pilot (DISTRONIC PLUS)	
Activation et désactivation	214
Direction active STEER CONTROL	81
Données statistiques (ordinateur de bord)	208
Droits d'auteur	36
DVD vidéo	
Lecture (ordinateur de bord)	211
voir également la notice d'utilisation numérique	262
E	
EBD (distribution de la force de freinage électronique)	
Fonctionnement/remarques	78
EBD (répartiteur électronique de freinage)	
Message sur le visuel	225
Eclairage	
Activation et désactivation de l'éclairage de jour (ordinateur de bord)	216
Activation et désactivation de l'éclairage de la zone environnante (ordinateur de bord)	216
Activation et désactivation de l'extinction temporisée de l'éclairage	

- rage extérieur (ordinateur de bord) 216
 Activation et désactivation de l'extinction temporisée de l'éclairage intérieur 217
 Appel de phares 120
 Clignotants 120
 Commutateur d'éclairage 119
 Eclairage actif dans les virages 121
 Eclairage d'intersection 121
 Eclairage extérieur automatique 119
 Feux de croisement 120
 Feux de détresse 121
 Feux de position 120
 Feux de route 120
 Feux de stationnement 120
 Réglage de l'intensité de l'éclairage d'ambiance (ordinateur de bord) 216
 Réglage de la couleur de l'éclairage d'ambiance (ordinateur de bord) 216
 voir Eclairage intérieur
 voir Remplacement des ampoules
- Eclairage actif dans les virages**
 Message sur le visuel 235
- Eclairage d'ambiance**
 Réglage de l'intensité (ordinateur de bord) 216
 Réglage de la couleur (ordinateur de bord) 216
- Eclairage d'intersection**
 Fonctionnement/remarques 121
 Message sur le visuel 235
- Eclairage de jour**
 Activation et désactivation (ordinateur de bord) 216
 Fonctionnement/remarques 119
 Message sur le visuel 235
- Eclairage de la plaque d'immatriculation (message sur le visuel) 235**
- Eclairage de la zone environnante (ordinateur de bord) 216**
- Eclairage des instruments 205**
- Eclairage extérieur**
 Possibilités de réglage 119
 voir Eclairage
 voir Eclairage extérieur automatique
- Eclairage extérieur automatique 119**
- Eclairage intérieur**
 Commande automatique 123
 Extinction temporisée (ordinateur de bord) 217
 Réglage de l'intensité de l'éclairage d'ambiance (ordinateur de bord) 216
 Réglage de la couleur de l'éclairage d'ambiance (ordinateur de bord) 216
 Spot de lecture 123
 Vue d'ensemble 123
- Electronique du moteur**
 Problème (défaut) 142
 Remarques 344
- Emetteur-récepteur**
 Montage 344
- Enfants**
 Sécurité pour siège-enfant 65
 Systèmes de retenue 66
- Entrée de l'adresse**
 voir également la notice d'utilisation numérique 262
- Entretien**
 Balais d'essuie-glace 296
 Caméra de recul 297
 Capteurs 297
 Clignotants intégrés aux rétroviseurs 296
 Consignes 291
 Eclairage extérieur 296
 Jantes 295
 Lavage manuel 293
 Nettoyeur haute pression 293
 Peinture 294
 Peinture mate 294
 Sorties d'échappement 297
 Station de lavage 292
 Vitres 296
- Epuration des gaz d'échappement**
 Informations relatives à la maintenance et à la garantie contractuelle 29
- Equipement pneumatique**
 Pneus 343

ESP® (Contrôle électronique de la trajectoire)	
Consignes de sécurité importantes	75
Fonctionnement/remarques	74
Menu AMG (ordinateur de bord)	219
Message sur le visuel	223
Voyant d'alerte	254
ESP® (régulation du comportement dynamique)	
Caractéristiques	75
Désactivation et activation (à l'exception des véhicules Mercedes-AMG)	76
Désactivation et activation (touche, véhicules Mercedes-AMG)	77
Remarques générales	74
Essuie-glaces	
Message sur le visuel	250
Mise en marche et arrêt	123
Problème (défaut)	125
Remplacement des balais	124
ETS/4-ETS (contrôle électronique de motricité)	74
Extinction temporisée	
Eclairage extérieur (ordinateur de bord)	216
Eclairage intérieur	217
F	
Favoris	
Vue d'ensemble	264
Fermeture assistée	90
Fermeture confort	98
Feu antibrouillard arrière	
Message sur le visuel	235
Feux arrière	
Message sur le visuel	235
voir Eclairage	
Feux de croisement	
Allumage et extinction	120
Message sur le visuel	235
Feux de détresse	
Allumage et extinction	121
Message sur le visuel	250
Feux de position	
Allumage et extinction	120
Feux de position latéraux (Message sur le visuel)	235
Feux de recul (message sur le visuel)	235
Feux de route	
Allumage et extinction	120
Message sur le visuel	235
Feux de stationnement	
Allumage et extinction	120
Message sur le visuel	235
Feux stop	
Adaptatifs	74
Message sur le visuel	235
Feux stop adaptatifs	74
Fiche de désincarcération	34
Fichiers musicaux	
voir également la notice d'utilisation numérique	262
Filet de rangement	271
Filet pare-vent	
Filet pare-vent électrique	104
Films décoratifs	
Consignes de nettoyage	295
Fonction d'inversion	
Coffre	91
Vitres latérales	97
Fonction de démarrage et d'arrêt automatiques du moteur	
voir Fonction ECO de démarrage et d'arrêt automatiques du moteur	
Fonction ECO de démarrage et d'arrêt automatiques du moteur	
Arrêt automatique du moteur	140
Consignes de sécurité importantes	139
Démarrage automatique du moteur	140
Désactivation et activation	141
Introduction	139
Remarques générales	140
Fonction HOLD	
Activation	178
Conditions d'activation	178
Désactivation	179
Message sur le visuel	241
Remarques générales	178
Fonction Mémoires	117

Fonction ZONE	
Activation et désactivation	130
Fonctionnement/remarques	
Fonctionnement/remarques	166
Frein à main	
voir Frein de stationnement	
Frein de parking	
voir Frein de stationnement	
Frein de stationnement	
Desserrage automatique	160
Frein de stationnement électrique	158
Freinage d'urgence	160
Message sur le visuel	225
Remarques générales	158
Serrage automatique	159
Serrage et desserrage manuels	159
Voyant d'alerte	257
FREINAGE ADAPTATIF	79
Freinage d'urgence assisté	
voir BAS (système d'assistance au freinage)	
Freinage d'urgence assisté actif	
Activation et désactivation	214
Fonctionnement/remarques	71
Message sur le visuel	229
Freinage d'urgence assisté actif avec fonction carrefour	
Activation et désactivation	214
Consignes de sécurité importantes	79
Fonctionnement/remarques	79
Message sur le visuel	230
Voyant d'alerte	260
Freinage d'urgence assisté adaptatif	
Fonctionnement/remarques	73
Freinage d'urgence assisté avec fonction carrefour	
Consignes de sécurité importantes	70
Fonctionnement/remarques	69
Freins	
ABS	68
BAS	69
Consignes de sécurité importantes	163
EBD	78
Frein de stationnement	158
Freinage d'urgence assisté adaptatif	73
Freinage d'urgence assisté avec fonction carrefour	69
Liquide de frein (remarques)	350
Maintenance	164
Message sur le visuel	223
Recommandations pour la conduite	163
Système de freinage haute performance	164
Voyant d'alerte	253
Fréquences	
Radiotéléphone	344
Téléphone portable	344
Fusibles	
Avant le remplacement	313
Boîte à fusibles à l'arrière	314
Boîte à fusibles à l'extrémité de la planche de bord	314
Boîte à fusibles dans le compartiment moteur	314
Consignes de sécurité importantes	313
Tableau des fusibles	313
G	
Garantie légale	29
Graphique du système d'aide (ordinateur de bord)	213
Groupe assistance en conduite active	198
Guidage	
voir également la notice d'utilisation numérique	262
Guidage activé	210
H	
HANDS-FREE ACCESS	93
Huile	
voir Huile moteur	
Huile moteur	
Additifs	350
Appoint	288
Capacité	349

Contrôle du niveau d'huile	287
Contrôle du niveau d'huile (jauge à huile)	287
Message sur le visuel	238
Remarques relatives à la qualité	349
Remarques sur le niveau d'huile et la consommation	287
Température (ordinateur de bord, véhicules Mercedes-AMG)	219
Huiles moteur	
Remarques générales	349
I	
Indicateur de la boîte de vitesses	146
Indicateur de montée des rapports (ordinateur de bord, véhicules Mercedes-AMG)	219
Indicateur de température extérieure	206
Indicateur de vitesse	
Numérique	209
Segments	205
Sur le combiné d'instruments	38
Indicateur de vitesse numérique	209
Indicateur du rapport engagé (ordinateur de bord, véhicules Mercedes-AMG)	219
Indicateurs de direction	
voir Clignotants	
Ingrédients et lubrifiants	
Carburant	347
Consignes de sécurité importantes	347
Huile moteur	349
Liquide de frein	350
Liquide de lave-glace	351
Liquide de refroidissement (moteur)	350
Réfrigérant (climatiseur)	352
Interface média	
voir Notice d'utilisation numérique	
iPod®	
voir également la notice d'utilisation numérique	262

J**Jantes**

Informations sur la conduite	316
Nettoyage	295

Jauge de carburant

Affichage de l'autonomie (ordinateur de bord)	209
---	-----

K**KEYLESS-GO**

Activation	84
Démarrage du moteur	138
Désactivation	84
Déverrouillage	84
Fermeture confort	98
Message sur le visuel	250
Retrait de la touche de démarrage et d'arrêt	137
Touche de démarrage et d'arrêt	136
Verrouillage	84

Kickdown

Changement de rapport manuel	155
Recommandations pour la conduite	149

Kit anticrevaision TIREFIT

Consignes de sécurité importantes	302
Non-obtention de la pression de gonflage	303
Obtention de la pression de gonflage	304
Rangement	299

L**Lave-glace**

Appoint	289
Consignes de sécurité importantes	351

Lecteur de CD (ordinateur de bord) .. 211**Lève-vitres**

voir Vitres latérales

Levier sélecteur

Positions	145
-----------------	-----

Liquide de frein

Message sur le visuel	228
Remarques	350

Liquide de lave-glace

- Message sur le visuel 250
voir Lave-glace

Liquide de refroidissement (moteur)

- Capacité 351
Consignes de sécurité importantes 350
Contrôle du niveau 288
Indicateur de température 206
Message sur le visuel 236
Température (ordinateur de bord, véhicules Mercedes-AMG) 219
Voyant d'alerte 258

M**MAGIC SKY CONTROL** 105**Marche arrière (levier sélecteur)** 147**mbrace**

- Appel d'urgence 276
Autodiagnostic 276
Diagnostic à distance 279
Message sur le visuel 229
Priorité des appels 279
Remarques générales 275
Système 275
Touche d'appel d'information MB .. 278
Touche d'appel de dépannage 277

Mémoire des messages (ordinateur de bord) 222**Menu AMG (ordinateur de bord)** 219**Menu Assistance (ordinateur de bord)** 213**Menu Audio (ordinateur de bord)** 211**Menu Maintenance (ordinateur de bord)** 215**Menu Navigation**

- Consignes de sécurité importantes 209

Mercedes-Benz Intelligent Drive

- Assistant de trajectoire actif 202
ATTENTION ASSIST 197
Avertisseur actif d'angle mort 198
Caméra de recul 193
Pilote automatique de régulation de distance DISTRONIC avec

- pilote automatique directionnel et Stop&Go Pilot 176
PRE-SAFE® PLUS (protection préventive des occupants PLUS) 64

Message de maintenance

- voir ASSYST PLUS

Messages

- voir Messages sur le visuel

Messages d'information routière

- voir également la notice d'utilisation numérique 262

Messages de défaut

- voir Messages sur le visuel

Messages sur le visuel

- Affichage (ordinateur de bord) 222
ASSYST PLUS 290
Clé SmartKey 250
Eclairage 235
KEYLESS-GO 250
Masquage (ordinateur de bord) 222
Moteur 236
Pneus 245
Remarques générales 221
Systèmes d'aide à la conduite 239
Systèmes de sécurité 223
Véhicule 247

Mise en marche et arrêt de la fonction refroidissement avec déshumidification de l'air 128**Mise en marche et arrêt du recyclage d'air** 132**Mode de fonctionnement de secours de la boîte de vitesses automatique** 155**Mode maniabilité Sport**
Témoin d'avertissement 256**Mode Radio**
voir également la notice d'utilisation numérique 262**Montage des roues**
Abaissement du véhicule 342
Dépose de la roue 341
Immobilisation du véhicule 339
Levage du véhicule 339
Montage de la roue 341
Préparation du véhicule 338

Moteur

Aide au démarrage	308
Arrêt	158
Démarrage avec la clé	138
Démarrage avec la fonction KEYLESS-GO	138
Démarrage par remorquage du véhicule	313
Fonction ECO de démarrage et d'arrêt automatiques du moteur	139
Fonctionnement irrégulier	142
Message sur le visuel	236
Numéro du moteur	346
Problèmes de démarrage	142
Voyant d'alerte (diagnostic moteur)	257

MP3

Lecture	211
voir également la notice d'utilisa- tion numérique	262

N**Navigation**

Entrée d'une destination	264
Menu (ordinateur de bord)	209
voir également la notice d'utilisa- tion numérique	262

Nettoyeur haute pression 293**Niveau du véhicule**

Message sur le visuel	239
Suspension active ABC (à l'excepti- on des véhicules Mercedes- AMG)	181
Suspension active ABC (véhicules Mercedes-AMG)	184

Notice d'utilisation

Équipement du véhicule	29
------------------------------	----

Notice d'utilisation numérique

Aide	26
Introduction	26

**Numéro d'identification du véhi-
cule**

voir NIV

O**OCS**

Autodiagnostic du système	58
---------------------------------	----

Conditions	55
Mode de fonctionnement	56
Problèmes	59

Ordinateur de bord

Affichage du message de mainte- nance	291
Affichage standard	208
Consignes de sécurité importan- tes	205
Lecture des DVD vidéo	211
Mémoire des messages	222
Menu AMG	219
Menu Assistance	213
Menu Audio	211
Menu Maintenance	215
Menu Navigation	209
Menu Réglages	215
Menu Téléphone	212
Menu Trajet	208
Messages sur le visuel	221
RACETIMER	220
Sous-menu Combiné d'instru- ments	215
Sous-menu Confort	218
Sous-menu Eclairage	216
Sous-menu Réglages d'usine	219
Sous-menu Véhicule	217
Utilisation	206
Vue d'ensemble des menus	208

Outillage de changement de roue ... 300**P****Palettes de changement de rap-
port**

voir Palettes de changement de
rapport au volant

**Palettes de changement de rap-
port au volant** 152**Panne**

Où trouver...?	298
voir Crevaision	
voir Remorquage	

Pare-brise

Dégivrage	130
-----------------	-----

Pare-soleil 273**PARKTRONIC**

Fonctionnement/remarques	186
--------------------------------	-----

- Systèmes d'aide à la conduite 186
- PASSENGER AIR BAG**
- Message sur le visuel 234
- Problèmes (défaut) 234
- Voyants 48
- Peinture (consignes de nettoyage) ..** 294
- Peinture mate (consignes de nettoyage)** 294
- Pièces d'origine** 28
- Pile de la clé**
- Consignes de sécurité importantes 85
- Contrôle 86
- Remplacement 86
- Pilote automatique de régulation de distance DISTRONIC**
- Activation 170
- Affichage sur le visuel multifonction 173
- Arrêt du véhicule 172
- Consignes de sécurité importantes 168
- Désactivation 174
- Fonctionnement/remarques 168
- Manette du TEMPOMAT 170
- Mémorisation de la vitesse 171
- Message sur le visuel 243
- Rappel de la vitesse 171
- Recommandations pour la conduite 174
- Réglage de la distance de consigne 172
- Voyant d'alerte 260
- Pilote automatique de stationnement**
- Consignes de sécurité importantes 189
- Détection d'une place de stationnement 190
- Fonctionnement/remarques 189
- Interruption 193
- Message sur le visuel 242
- Sortie d'une place de stationnement 192
- Pilote automatique directionnel et Stop&Go Pilot**
- Message sur le visuel 244
- Planche de bord**
- Vue d'ensemble 37
- voir Combiné d'instruments
- Plaque constructeur**
- voir Plaque constructeur du véhicule
- Plaque constructeur du véhicule** 345
- Pneus**
- Augmentation du poids du véhicule due à l'équipement optionnel (définition) 336
- Bande de roulement (définition) 337
- Bar (définition) 336
- Changement de roue 338
- Charge maximale des pneus 335
- Charge maximale des pneus (définition) 337
- Charge maximale par pneu (définition) 337
- Classes de qualité des pneus 330
- Code de charge (définition) 337
- Consignes de sécurité importantes 316
- Contrôle 317
- Définitions de termes 336
- DOT (ministère des Transports) (définition) 336
- DOT, numéro d'identification du pneu (TIN) 335
- Durée de vie 318
- Équipement pneumatique 343
- Indicateur d'usure (définition) 337
- Indice de charge 334
- Indice de charge (définition) 337
- Indice de vitesse (définition) 336
- Informations sur la conduite 316
- Inscriptions (vue d'ensemble) 332
- Jantes (définition) 336
- Kilopascal (kPa) (définition) 337
- Limite totale de charge (définition) 338
- Message sur le visuel 245
- Paroi (définition) 337
- PBV (Poids brut du véhicule) (définition) 336
- Permutation 338
- PNBE (poids nominal brut sur l'esieu) (définition) 336

PNBV (Poids nominal brut du véhicule) (définition)	336	Pneus MOExtended	301
Pneus été	318	Point de service	
Pneus M+S	318	voir Atelier qualifié	
Pneus MOExtended	318	Porte du conducteur	
Poids à vide (définition)	337	voir Portes	
Poids de l'équipement optionnel (définition)	337	Porte-boissons	
Poids maximal autorisé en charge (définition)	336	voir Porte-gobelets	
Poids moyen des occupants du véhicule (définition)	336	Porte-bouteille	273
Pression de gonflage maximale autorisée (définition)	337	Porte-gobelets	
Pression de gonflage recommandée	336	Consignes de sécurité importantes	272
Pression des pneus (définition)	337	Console centrale	273
Propriétés	335	Porte-parapluie	270
PSI (Livre par pouce carré)	337	Portes	
Rapport hauteur/section (définition)	337	Consignes de sécurité importantes	89
Répartition des passagers (définition)	338	Déverrouillage de secours	90
Semelle du pneu	317	Fermeture assistée	90
Sens de rotation	338	Message sur le visuel	248
Standards uniformes de classification de la qualité des pneus (définition)	336	Ouverture de l'intérieur	89
Stockage	338	Unité de commande	46
Structure et propriétés (définition)	336	Verrouillage automatique (contacteur)	90
Taille des pneus (caractéristiques)	343	Verrouillage automatique (ordinateur de bord)	217
Taille, capacité de charge, indice de vitesse	332	Verrouillage de secours	90
Talon (définition)	337	Verrouillage et déverrouillage centralisés (clé)	83
Température	331	Vue d'ensemble	89
TIN (numéro d'identification du pneu) (définition)	337	Positions de la clé	
Traction	331	Clé SmartKey	136
Traction (définition)	337	KEYLESS-GO	136
Usure de la bande de roulement	331	Possibilités de rangement	269
Vue d'ensemble	316	PRE-SAFE® (protection préventive des occupants)	
voir Crevaïson		Message sur le visuel	229
Pneus été	318	Mode de fonctionnement	63
Pneus hiver		PRE-SAFE® PLUS (protection préventive des occupants PLUS)	
Pneus M+S	318	Mode de fonctionnement	64
Pneus M+S	318	Pression de gonflage	
		voir Pression des pneus	
		Pression des pneus	
		Affichage (ordinateur de bord)	323
		Contrôle manuel	323
		Message sur le visuel	245

Non-obtention de la pression (TIREFIT)	303	Ravitaillement en carburant	
Obtention de la pression (TIREFIT)	304	Consignes de sécurité importantes	155
Pression maximale	322	Jauge de carburant	38
Pression recommandée	319	Ravitaillement en carburant	156
Remarques	321	voir Carburant	
Prise 12 V		Recherche à proximité avec Google™	
voir Prises		voir également la notice d'utilisation numérique	262
Prise de diagnostic	32	Recommandations pour la conduite	
Prises		Alcool au volant	161
Coffre	275	Aquaplanage	165
Plancher côté passager	275	Boîte de vitesses automatique	149
Remarques générales	274	Carburant	161
Programme de conduite		Chaînes neige	319
SETUP (ordinateur de bord, véhicules Mercedes-AMG)	219	Conduite en descente	163
Programmes de conduite		Conduite en hiver	165
Affichage	146	Conduite sur route mouillée	165
Boîte de vitesses automatique	149	Consignes de rodage	135
Protection antivol		Contrôle des gaz d'échappement ..	161
Antidémarrage	81	Effet de freinage limité sur les roues salées	163
EDW (alarme antivol et antieffraction)	82	Freins	163
Protection de l'environnement		Généralités	160
Remarques générales	28	Pilote automatique de régulation de distance DISTRONIC	174
		Sollicitation des freins	163
		Système de freinage céramique AMG	164
		Trajet sur route glissante	165
		Trajet sur route mouillée	163
		Traversée de portions de route inondées	165
		Réfrigérant (climatiseur)	
		Consignes de sécurité importantes	352
		Refroidissement	
		voir Climatisation	
		Réglage de l'heure	
		voir également la notice d'utilisation numérique	262
		Réglage de la langue	
		voir également la notice d'utilisation numérique	262
		Réglage de la répartition d'air	130
R			
Raccordement d'un appareil USB			
voir également la notice d'utilisation numérique	262		
RACE START			
Consignes de sécurité importantes	179		
RACE START (véhicules Mercedes-AMG)	179		
RACETIMER (ordinateur de bord, véhicules Mercedes-AMG)	220		
Radio			
Sélection d'une station	211		
voir Notice d'utilisation numérique			
Radiotéléphone			
Fréquences	344		
Puissance d'émission (maximale) ..	344		
Range-lunettes	270		
Rapport d'anomalies relatives à la sécurité	33		

- Réglage de la suspension**
 SETUP (ordinateur de bord, véhicules Mercedes-AMG) 219
 Suspension active ABC (à l'exception des véhicules Mercedes-AMG) 182
 Suspension active ABC (véhicules Mercedes-AMG) 185
- Réglage du débit d'air** 130
- Réglage du format de l'heure et de la date**
 voir également la notice d'utilisation numérique 262
- Réglage du volume sonore**
 Système multimédia 263
- Réglages**
 Ordinateur de bord 215
 Réglages d'usine (ordinateur de bord) 219
- Régulateur de vitesse**
 Consignes de sécurité importantes 166
 Désactivation 167
 Manette du régulateur de vitesse .. 166
 Mémorisation et maintien de la vitesse actuelle 166
 Message sur le visuel 244
 Réglage de la vitesse 167
 Systèmes d'aide à la conduite 166
- Régulation de la vitesse**
 voir Régulateur de vitesse
- Régulation du comportement dynamique**
 voir ESP® (Contrôle électronique de la trajectoire)
- Remorquage**
 Avec l'essieu arrière soulevé 312
 Avec les 2 essieux au sol 312
 Consignes de sécurité importantes 310
 Dépose de l'anneau de remorquage 311
 Pose de l'anneau de remorquage .. 311
 Transport du véhicule 312
- Remplacement des ampoules**
 Remarques générales 123
- Répartiteur de freinage**
 voir EBD (répartiteur électronique de freinage)
- Répertoire téléphonique**
 voir également la notice d'utilisation numérique 262
- Réserve (réservoir de carburant)**
 voir Carburant
- Réserve de carburant**
 Message sur le visuel 239
 Voyant d'alerte 257
- Réservoir de carburant**
 Capacité 348
 Problème (défaut) 157
- Rétracteurs de ceinture**
 Déclenchement 61
- Rétroviseur intérieur**
 Commutation jour/nuit automatique 116
- Rétroviseurs**
 voir Rétroviseurs extérieurs
- Rétroviseurs extérieurs**
 Commutation jour/nuit automatique 116
 Déboîtement (résolution du problème) 116
 Mémorisation de la position « marche arrière » du rétroviseur extérieur côté passager 116
 Mémorisation des réglages (fonction Mémoires) 117
 Rabattement et déploiement électriques 115
 Rabattement lors du verrouillage (ordinateur de bord) 218
 Réglage 115
- Roues**
 Changement de roue 338
 Consignes de sécurité importantes 316
 Contrôle 317
 Couple de serrage 342
 Dépose de la roue 341
 Montage de la roue 341
 Montage des roues 338
 Permutation des roues/changement de roue 338
 Stockage 338

Taille des jantes/pneus	343	Service à la clientèle	33
Vue d'ensemble	316	Services SIRIUS	
		voir également la notice d'utilisa-	
		tion numérique	262
		SETUP (ordinateur de bord, véhicu-	
		les Mercedes-AMG)	219
		Siège	
		Position assise correcte du con-	
		ducteur	107
		Siège du passager	
		Réglage depuis le siège du con-	
		ducteur	109
		Sièges	
		Consignes de sécurité importan-	
		tes	107
		Déplacement vers l'avant et vers	
		l'arrière	110
		Guide-ceinture	109
		Mémorisation des réglages (fonc-	
		tion Mémoires)	117
		Mise en marche et arrêt de la ven-	
		tilation des sièges	112
		Mise en marche et arrêt du chauf-	
		fage des sièges	111
		Mise en marche et arrêt du sys-	
		tème AIRSCARF	112
		Problèmes relatifs à la ventilation	
		des sièges	112
		Problèmes relatifs au chauffage	
		des sièges	111
		Réglage des appuie-tête	110
		Réglage électrique	109
		Vue d'ensemble	107
		Sièges-enfants	
		Sur le siège du passager	67
		Systèmes de retenue pour	
		enfants dos à la route	67
		Systèmes de retenue pour	
		enfants face à la route	67
		SMS	
		voir également la notice d'utilisa-	
		tion numérique	262
		Son	
		Activation et désactivation	263
		Sorties d'échappement (consignes	
		de nettoyage)	297

S

Search & Send

voir également la notice d'utilisa-
tion numérique

Sécurité

Transport des enfants

Sécurité de fonctionnement

Consignes de sécurité importan-
tes

Sécurité des occupants

Airbags

Alerte de bouclage des ceintures
de sécurité

Ceintures de sécurité

Consignes de sécurité importan-
tes

Introduction aux systèmes de
retenue

Mesures automatiques après un
accident

PRE-SAFE® (protection préven-
tive des occupants)

PRE-SAFE® PLUS (protection pré-
ventive des occupants PLUS)

Système de classification des
occupants (OCS)

Transport des animaux domesti-
ques

Transport des enfants

Voyant d'alerte des systèmes de
retenue

Voyants PASSENGER AIR BAG

Sécurité pour siège-enfant

Sélecteur

Sélecteur DYNAMIC SELECT (véhi-
cules Mercedes-AMG)

Séparation de coffre

Dépose

Message sur le visuel

Ouverture et fermeture

Pose

Remarques générales

- SPORT handling mode**
 Désactivation et activation (véhicules Mercedes-AMG) 77
- Spot de lecture** 123
- Station de lavage (entretien)** 292
- Stationnement**
 Caméra de recul 193
 Consignes de sécurité importantes 157
 Frein de stationnement 158
 Position «marche arrière» du rétroviseur extérieur côté passager 116
 voir PARKTRONIC
- STEER CONTROL**
 voir Direction active STEER CONTROL
- Store pare-soleil** 104
- Succursale**
 voir Atelier qualifié
- Support de données**
 Sélection 211
- Suspension active (à l'exception des véhicules Mercedes-AMG)**
 Message sur le visuel 239
- Suspension active (véhicules Mercedes-AMG)**
 Message sur le visuel 239
- Suspension active ABC**
 CURVE 183
 Niveau du véhicule 181
- Suspension active ABC (à l'exception des véhicules Mercedes-AMG)**
 Affichage du comportement dynamique 183
 Comfort 183
 Fonctionnement/remarques 181
 Niveau du véhicule 181
 Niveau normal 182
 Niveau surélevé 182
 Sport 183
 Sport Plus 183
- Suspension active ABC (véhicules Mercedes-AMG)**
 Affichage du comportement dynamique 186
 Comfort 186
 Fonctionnement/remarques 184
 Niveau du véhicule 184
- Niveau normal 185
 Niveau surélevé 184
 Sport 185
- Système antiblocage de roues**
 voir ABS (système antiblocage de roues)
- Système audio**
 voir Notice d'utilisation numérique
- Système d'amortissement adaptatif réglable**
 Affichage du comportement dynamique 181
 Fonctionnement/remarques 180
- Système d'utilisation de la chaleur résiduelle (climatisation)** 132
- Système de classification des occupants (OCS)**
 Autodiagnostic du système 58
 Conditions 55
 Mode de fonctionnement 56
 Problèmes 59
- Système de commande**
 voir Ordinateur de bord
- Système de commande de porte de garage**
 Consignes de sécurité importantes 280
 Effacement de la mémoire 283
 Ouverture et fermeture de la porte 283
 Problèmes lors de la programmation 282
 Programmation (touches dans le rétroviseur intérieur) 281
 Remarques générales 280
 Synchronisation du code tour-
 nant 281
- Système de contrôle de la pression des pneus**
 Consignes de sécurité importantes 323
 Contrôle électronique de la pression des pneus 325
 Fonctionnement/remarques 323
 Homologation radio pour le système de contrôle de la pression des pneus 327
 Message d'alerte 325
 Redémarrage 326

Remarques générales	323	BAS (système d'assistance au freinage)	69
Voyant d'alerte	261	Consignes de sécurité importantes	68
Système de sécurité active		EBD (répartiteur électronique de freinage)	78
Direction active STEER CONTROL	81	ESP® (Contrôle électronique de la trajectoire)	74
Freinage d'urgence assisté adaptatif	73	Feux stop adaptatifs	74
Système multimédia		Freinage adaptatif	79
Mise en marche et arrêt	263	Freinage d'urgence assisté actif	71
Systèmes d'aide à la conduite		Freinage d'urgence assisté actif avec fonction carrefour	79
Assistant à l'angle mort actif	198	Freinage d'urgence assisté avec fonction carrefour	69
Assistant de trajectoire actif	202	Vue d'ensemble	68
ATTENTION ASSIST	197		
Caméra de recul	193		
DISTRONIC PLUS	168		
Fonction HOLD	178		
Groupe assistance en conduite active	198		
Message sur le visuel	239		
PARKTRONIC	186		
Pilote automatique de régulation de distance DISTRONIC avec pilote automatique directionnel et Stop&Go Pilot	176		
Pilote automatique de stationnement	189		
RACE START (véhicules Mercedes-AMG)	179		
Régulateur de vitesse (TEMPO-MAT)	166		
Suspension active ABC (à l'exception des véhicules Mercedes-AMG)	181		
Suspension active ABC (véhicules Mercedes-AMG)	184		
Système d'amortissement adaptatif réglable	180		
Systèmes de retenue			
Introduction	47		
Messages sur le visuel	232		
Voyant d'alerte	257		
Voyant d'alerte (fonctionnement)	48		
Systèmes de sécurité			
voir Systèmes de sécurité active			
Systèmes de sécurité active			
ABS (système antiblocage de roues)	68		
Avertisseur de distance	72		

T

Tableau des fusibles (outillage de bord)	299
Tachymètre	
Sélection de l'unité d'affichage	215
Tapis de sol	284
TELEAID	
Appel d'urgence	276
Autodiagnostic	276
Diagnostic à distance	279
Priorité des appels	279
Remarques générales	275
Système	275
Touche d'appel d'information MB ..	278
Touche d'appel de dépannage	277
Télécommande	
Programmation (système de commande de porte de garage)	281
Téléphone	
Autorisation d'un téléphone portable (connexion)	266
Menu (ordinateur de bord)	212
Message sur le visuel	249
Numéros du répertoire téléphonique	212
Prise d'appel (volant multifonction)	212
Raccordement d'un téléphone portable (généralités)	266

- Refus d'appel/fin de communication 212
- Répétition d'appel 213
- voir également la notice d'utilisation numérique 262
- Téléphone portable**
- Fréquences 344
- Menu (ordinateur de bord) 212
- Montage 344
- Puissance d'émission (maximale) .. 344
- Raccordement (interface Bluetooth®) 266
- Température**
- Huile de boîte de vitesses (ordinateur de bord, véhicules Mercedes-AMG) 219
- Huile moteur (ordinateur de bord, véhicules Mercedes-AMG) 219
- Liquide de refroidissement 206
- Liquide de refroidissement (ordinateur de bord, véhicules Mercedes-AMG) 219
- Réglage (climatisation) 130
- Température extérieure 206
- Temps au tour (RACETIMER)** 220
- Toit**
- Consignes de sécurité importantes 100
- Message sur le visuel 249
- Nouveau verrouillage 102
- Ouverture et fermeture avec la clé 102
- Ouverture et fermeture avec le contacteur de toit 101
- Problème (défaut) 106
- Vue d'ensemble 100
- Toit panoramique**
- Commande du store pare-soleil 104
- Totalisateur** 208
- Totalisateur général** 208
- Totalisateur journalier**
- Affichage 208
- Remise à zéro (ordinateur de bord) 209
- Totalisateur kilométrique**
- voir Totalisateur général
- voir Totalisateur journalier
- Totalisateur kilométrique journalier**
- voir Totalisateur journalier
- Touche DYNAMIC SELECT (tous les véhicules à l'exception des véhicules Mercedes-AMG)** 143
- Touche Retour** 264
- Transport des animaux domestiques** 68
- Transport des enfants**
- Consignes de sécurité importantes 65
- Transport du véhicule** 312
- Trappe du réservoir**
- Ouverture 156
- Traversée de portions de route inondées** 165
- Triangle de présignalisation** 298
- Trousse anticrevaison TIREFIT** 302
- Trousse d'outils du véhicule** 299
- Trousse de premiers soins** 298

U

- Unité de commande au plafond** 45
- Utilisation**
- Notice d'utilisation numérique 26
- Utilisation en hiver**
- Chaînes neige 319
- Consignes de sécurité importantes 318
- Trajet sur route glissante 165
- Vue d'ensemble 318

V

- Variateur de luminosité (éclairage des instruments)** 38
- Véhicule**
- Abaissement 342
- Caractéristiques du véhicule 352
- Chargement 328
- Démarrage 139
- Démarrage du moteur par remorquage du véhicule 310
- Déverrouillage (clé) 83
- Déverrouillage de secours 90
- Electronique du véhicule 344

- Equipement 29
 Garantie limitée 33
 Immobilisation 339
 Immobilisation pendant des périodes prolongées 160
 Levage 339
 Maintenance 30
 Message sur le visuel 247
 Réglages personnalisés 215
 Remorquage 310
 Saisie des données 34
 Signalement des problèmes 33
 Transport 312
 Utilisation conforme 33
 Verrouillage (clé) 83
 Verrouillage de secours 90
- Véhicule (batterie)**
 voir Batterie du véhicule
- Verrouillage**
 voir Verrouillage centralisé
- Verrouillage centralisé**
 Verrouillage automatique (ordinateur de bord) 217
 Verrouillage et déverrouillage avec la clé 83
- Verrouillage de secours**
 Porte du conducteur 90
- Verrouillage de secours du véhicule** 90
- Verrouillage des portes**
 Automatique 90
 De l'intérieur (touche de verrouillage centralisé) 89
 Verrouillage de secours 90
- Vidéo**
 Lecture des DVD 211
 voir également la notice d'utilisation numérique 262
- VIN**
 Plaque constructeur 345
 Siège 346
- Visuel multifonction**
 Affichage permanent 215
 Fonctionnement/remarques 207
- Vitres**
 Nettoyage 296
 voir Vitres latérales
- Vitres latérales**
 Consignes de sécurité importantes 96
 Fermeture confort 98
 Fonction d'inversion 97
 Ouverture et fermeture (vitres latérales arrière) 98
 Ouverture et fermeture (vitres latérales avant) 97
 Ouverture et fermeture de toutes les vitres 98
 Problème (défaut) 99
 Réinitialisation 99
 Vue d'ensemble 96
- Voiture**
 voir Véhicule
- Volant**
 Consignes de sécurité importantes 113
 Mémorisation des réglages (fonction Mémoires) 117
 Réglage électrique 113
 Touches (ordinateur de bord) 206
 Vue d'ensemble des touches 40
- Volant multifonction**
 Utilisation de l'ordinateur de bord .. 206
 Vue d'ensemble 40
- Voyages à l'étranger**
 Service Mercedes-Benz 291
- Voyants**
 voir Voyants de contrôle et d'alerte
- Voyants de contrôle et d'alerte**
 ABS 254
 Alerte de distance 260
 Ceintures de sécurité 252
 Diagnostic moteur 257
 ESP® 254
 ESP® OFF 256
 Frein de stationnement 257
 Freinage d'urgence assisté 260
 Freinage d'urgence assisté actif ... 260
 Freins 253
 Liquide de refroidissement 258
 Mode maniabilité sport 256
 PASSENGER AIR BAG 48
 Pilote automatique de régulation de distance DISTRONIC 260
 Remarques générales 251

Réserve de carburant	257
Système de contrôle de la pression des pneus	261
Systèmes de retenue	257

Introduction

Vous trouverez dans la version imprimée de la notice d'utilisation tous les renseignements nécessaires pour utiliser votre véhicule en toute sécurité. La notice d'utilisation numérique vous fournit toutes les informations spécifiques adaptées à l'équipement de votre véhicule et à votre système multimédia. Vous pouvez accéder à la notice d'utilisation numérique par l'intermédiaire du système multimédia.

- ❗ La consultation de la notice d'utilisation numérique n'entraîne aucuns frais supplémentaires. La notice d'utilisation numérique fonctionne sans connexion à Internet.

Vous pouvez consulter les thèmes de la notice d'utilisation numérique de 3 manières différentes :

• Recherche visuelle

La recherche visuelle vous permet d'explorer votre véhicule de manière virtuelle. Vous pouvez consulter différents thèmes de la notice d'utilisation numérique directement à partir des vues de l'extérieur du véhicule ou de l'habitacle. Pour afficher l'habitacle, sélectionnez la vue « Habitacle ».

• Recherche par mot-clé

Dans la recherche par mot-clé, vous pouvez chercher un mot-clé en entrant des caractères.





• Table des matières

La table des matières vous permet de sélectionner les différents chapitres.

- ❗ Pour des raisons de sécurité, l'accès à la notice d'utilisation numérique est désactivé pendant la marche.

Utilisation

Affichage de la notice d'utilisation numérique

- ▶ Appuyez sur la touche  qui se trouve sur la console centrale.
La vue d'ensemble des thèmes relatifs au véhicule apparaît.
- ▶ Tournez le sélecteur  pour sélectionner le point de menu « Notice d'utilisation », puis appuyez dessus .
- ▶ Appuyez sur le sélecteur  pour confirmer le message relatif aux avertissements et consignes de sécurité.
Le menu de base de la notice d'utilisation numérique apparaît.

Utilisation de la notice d'utilisation numérique



Remarques générales



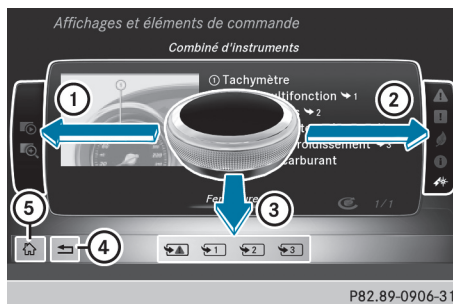

Tenez compte des remarques relatives à l'utilisation du sélecteur (▷ page 263).

Pages de contenus

Vous pouvez accéder aux pages de contenus via la recherche visuelle, la recherche par mot-clé ou la table des matières.



- ▶ **Navigation vers l'avant/vers l'arrière :** tournez le sélecteur .
- ▶ **Affichage en mode plein écran ou animation :** poussez le sélecteur vers la gauche .

- ▶ **Sélection des remarques ou mémorisation des favoris:** poussez le sélecteur vers la droite  ②.
- ▶ **Sélection d'un lien:** poussez le sélecteur vers le bas  ③.
- ▶ **Sortie de la page de contenu:** sélectionnez le symbole  ④.
- ▶ **Affichage du menu de base de la notice d'utilisation numérique:** sélectionnez le symbole  ⑤.
- ▶ **Commutation sur les fonctions du système multimédia par l'intermédiaire des touches de la console centrale:** appuyez sur les touches **RADIO**, **TEL**, **MEDIA** ou **NAVI**. Le menu sélectionné apparaît. Pendant ce temps, la notice d'utilisation numérique reste ouverte en arrière-plan.

Protection de l'environnement

Remarques générales

☯ Protection de l'environnement

Daimler AG pratique une politique globale de protection de l'environnement.

Les objectifs poursuivis sont une utilisation parcimonieuse des ressources et une attitude responsable par rapport aux fondements naturels de la vie, leur sauvegarde servant autant l'homme que la nature.

Vous pouvez contribuer à la protection de l'environnement en appliquant certaines règles lors de l'utilisation de votre véhicule.

La consommation de carburant et l'usure du moteur, de la boîte de vitesses, des freins et des pneus dépendent

- des conditions d'utilisation du véhicule
- de votre style de conduite

Vous avez la possibilité d'influer sur ces 2 facteurs. Tenez compte pour cela des remarques suivantes :

Conditions d'utilisation

- Évitez les trajets courts, car ils augmentent la consommation de carburant.
- Surveillez la pression des pneus.
- Ne transportez pas de charges inutiles.
- Déposez le système de portage monté sur le toit lorsque vous n'en avez plus besoin.
- Faites effectuer régulièrement la maintenance du véhicule, car elle contribue à la protection de l'environnement. Respectez par conséquent les échéances de maintenance.

- Confiez toujours les travaux de maintenance à un atelier qualifié.

Style de conduite

- N'appuyez pas sur la pédale d'accélérateur lors du démarrage du moteur.
- Ne faites pas chauffer le moteur à l'arrêt.
- Adoptez une conduite prévoyante et maintenez une distance suffisante avec le véhicule qui précède.

- Évitez les accélérations et les coups de frein fréquents et brusques.
- Changez de rapport à temps et ne montez dans chaque rapport qu'aux $\frac{2}{3}$ du régime maximal.
- Arrêtez le moteur pendant les temps d'attente dus aux conditions de circulation.
- Surveillez la consommation de carburant.

Informations et recommandations relatives à l'environnement

Lorsqu'il est spécifié dans la présente notice d'utilisation que vous devez éliminer des matériaux ou des substances, commencez toujours par essayer de les régénérer et de les recycler. Respectez les prescriptions et directives environnementales applicables lors de l'élimination des matériaux ou des substances. Vous contribuerez ainsi à la protection de l'environnement.

Pièces d'origine Mercedes-Benz

☯ Protection de l'environnement

Daimler AG propose des organes et des pièces recyclés en échange standard qui présentent un niveau de qualité identique à celui des pièces neuves. Une garantie limitée identique à celle des pièces neuves leur est également accordée.

⚠ Les airbags, les rétracteurs de ceinture ainsi que les calculateurs et les capteurs de ces systèmes de retenue peuvent être montés aux emplacements suivants :

- Portes
- Montants de porte
- Bas de porte
- Sièges
- Poste de conduite
- Combiné d'instruments
- Console centrale

Ne montez aucun accessoire (un système audio, par exemple) à ces emplacements. N'effectuez pas de réparations ni de travaux de soudage. Vous pourriez compromettre le fonctionnement des systèmes de retenue.

Confiez le montage ultérieur d'accessoires à un atelier qualifié.

Si vous utilisez des pièces, des pneus et des jantes ou des accessoires importants pour la sécurité non homologués par Mercedes-Benz, la sécurité de fonctionnement de votre véhicule risque d'être compromise. Le fonctionnement de systèmes importants pour la sécurité, tels que le système de freinage, risque d'être perturbé. Utilisez uniquement des pièces d'origine Mercedes-Benz ou des pièces de qualité équivalente. Utilisez uniquement des pneus et des jantes ainsi que des accessoires qui ont été homologués pour votre type de véhicule.

Les pièces d'origine Mercedes-Benz sont soumises à des contrôles qualité très stricts. Chaque pièce a été spécialement conçue, fabriquée ou choisie pour les véhicules Mercedes-Benz et leur est adaptée. Il est par conséquent recommandé d'utiliser uniquement des pièces d'origine Mercedes-Benz.

Plus de 300 000 pièces d'origine Mercedes-Benz différentes sont disponibles pour les modèles Mercedes-Benz.

Tous les points de service Mercedes-Benz entretiennent un stock de pièces d'origine Mercedes-Benz pour les travaux de maintenance et de réparation nécessaires. En outre, des centres de livraison de pièces répartis de manière stratégique assurent un service de pièces rapide et fiable.

Pour toute commande de pièces d'origine Mercedes-Benz, indiquez toujours le numéro d'identification du véhicule (VIN) (> page 345).

Notice d'utilisation

Équipement du véhicule

i Cette notice d'utilisation décrit tous les modèles ainsi que l'ensemble des équipements de série et optionnels qui étaient disponibles pour votre véhicule au moment de la clôture de la rédaction de cette notice d'utilisation. Des divergences sont possibles selon les pays. Notez que votre véhicule n'est pas obligatoirement équipé de toutes les fonctions décrites. Cela vaut également pour les fonctions et systèmes importants pour la sécurité. Par conséquent, l'équipement de votre véhicule peut différer de certaines descriptions et illustrations.

Tous les systèmes dont votre véhicule est équipé sont répertoriés dans le contrat de vente d'origine de votre véhicule.

Pour toutes les questions relatives à l'équipement et à son utilisation, adressez-vous à un point de service Mercedes-Benz.

La notice d'utilisation et le carnet de maintenance sont des documents importants qui doivent être conservés dans le véhicule.

Maintenance et conduite

Garantie légale

La garantie pour vices cachés de votre véhicule s'applique conformément aux conditions de garantie indiquées dans le carnet de maintenance et de garantie.

Votre point de service Mercedes-Benz remplace et répare toutes les pièces montées en usine conformément aux conditions de garantie suivantes :

- Garantie limitée accordée aux véhicules neufs
- Garantie relative au système d'échappement
- Garantie relative aux émissions
- Garantie relative au système de régulation des gaz d'échappement et valable dans les Etats suivants : Californie, Connecticut, Maine, Massachusetts, New York, Pennsylvanie, Rhode Island et Vermont
- Lois étendues sur la protection des consommateurs (« Lemon Laws ») spécifiques à chaque Etat

Les pièces de rechange et les accessoires sont soumis aux garanties relatives aux pièces de rechange et aux accessoires Mercedes-Benz. Vous pouvez vous les procurer dans tous les points de service Mercedes-Benz.

i Si vous égarez le carnet de maintenance et de garantie, contactez un point de service Mercedes-Benz qui s'occupera de vous procurer un carnet de remplacement. Le nouveau carnet de maintenance et de garantie vous sera envoyé par voie postale.

Informations clients spécifiques à la Californie

Si vous résidez en Californie, vous avez droit au remplacement du véhicule ou au rembourse-

ment du prix d'achat ou de leasing dès lors que Mercedes-Benz USA, LLC et/ou des ateliers et points de service agréés ne sont pas en mesure, après plusieurs réparations justifiées, d'éliminer les dommages ou dysfonctionnements importants survenus sur le véhicule et couverts par la garantie contractuelle.

Les clients qui achètent ou prennent un véhicule en leasing peuvent faire réparer leur véhicule dans un délai de 18 mois à compter de la livraison ou jusqu'à un kilométrage de 29 000 km (18 000 miles), en fonction de l'éventualité qui survient en premier, lorsque

- (1) le même défaut ou dommage critique peut causer des blessures graves voire mortelles aux occupants du véhicule pendant la marche ET que ce défaut a déjà été réparé au moins 2 fois ET que Mercedes-Benz a été informé par écrit de la nécessité d'une réparation
- (2) le même défaut ou dommage, moins critique que celui mentionné au point (1), a déjà été réparé au moins 4 fois ET que Mercedes-Benz a été informé par écrit de la nécessité d'une réparation
- (3) le véhicule ne peut pas être utilisé pendant plus de 30 jours calendaires suite à des travaux de réparation dus aux mêmes défauts ou dommages critiques ou à d'autres défauts ou dommages critiques

Veillez envoyer vos notifications écrites à l'adresse suivante :

Mercedes-Benz USA, LLC
Customer Assistance Center
3 Mercedes Drive
Montvale, NJ 07645-0350

Maintenance

Le carnet de maintenance et de garantie décrit tous les travaux de maintenance qui doivent être effectués à intervalles réguliers.

Veillez à toujours amener le carnet de maintenance et de garantie lorsque vous déposez le véhicule dans un point de service Mercedes-Benz agréé. Votre conseiller clientèle inscrit systématiquement le service de maintenance effectué dans le carnet de maintenance et de garantie.

Roadside Assistance

Le programme Roadside Assistance de Mercedes-Benz vous offre une assistance technique en cas de panne. Les appels passés au numéro gratuit du programme Roadside Assistance sont traités 24/24 heures par nos collaborateurs. Et cela, 365 jours par an.

**1-800-FOR-MERCEdes (1-800-367-6372)
(pour les Etats-Unis)**

1-800-387-0100 (pour le Canada)

Pour de plus amples informations, reportez-vous à la brochure relative au programme Roadside Assistance de Mercedes-Benz (pour les Etats-Unis) ou au chapitre « Roadside Assistance » du carnet de maintenance et de garantie (pour le Canada). Vous trouverez ces 2 documents dans le porte-documents de votre véhicule.

Changement d'adresse ou changement de propriétaire

En cas de changement d'adresse, veuillez nous envoyer la « Notification de changement d'adresse » qui se trouve dans le carnet de maintenance et de garantie ou contacter le Customer Assistance Center de Mercedes-Benz (Etats-Unis) au numéro 1-800-FOR-MERCEdes (1-800-367-6372) ou le Customer Service (Canada) au numéro 1-800-387-0100. De cette manière, nous serons en mesure de vous joindre à temps, en cas de besoin.

Si vous vendez votre Mercedes, veuillez laisser l'ensemble des documents dans le véhicule afin que le prochain propriétaire puisse en disposer. Si vous avez acheté un véhicule d'occasion, veuillez nous envoyer la « Notification de l'achat d'un véhicule d'occasion » qui se trouve dans le carnet de maintenance et de garantie ou contacter le Customer Assistance Center de Mercedes-Benz (Etats-Unis) au numéro 1-800-FOR-MERCEdes (1-800-367-6372) ou le Customer Service (Canada) au numéro 1-800-387-0100.

Conduite en dehors des Etats-Unis et du Canada

Si vous voyagez à l'étranger avec votre véhicule, tenez compte des remarques suivantes :

- Il est possible que les points de service et les pièces de rechange ne soient pas disponibles immédiatement.
- Il est possible que du carburant sans plomb pour véhicules équipés d'un catalyseur ne soit pas disponible. Le carburant plombé peut provoquer des dommages au niveau du catalyseur.
- Il est possible que le carburant ait un indice d'octane considérablement plus faible. Un carburant inapproprié peut provoquer des dommages au niveau du moteur.

Certains modèles de Mercedes-Benz sont disponibles en Europe par l'intermédiaire de notre European Delivery Program (programme de livraison européen). Pour obtenir de plus amples informations, adressez-vous à un point de service Mercedes-Benz agréé ou envoyez un courrier à l'une des adresses suivantes :

Etats-Unis :

Mercedes-Benz USA, LLC
European Delivery Department
One Mercedes Drive
Montvale, NJ 07645-0350

Canada :

Mercedes-Benz Canada, Inc.
European Delivery Department
98 Vanderhoof Avenue
Toronto, Ontario M4G 4C9

Sécurité de fonctionnement

Consignes de sécurité importantes

ATTENTION

Si vous ne faites pas effectuer les services de maintenance prescrits ni les réparations nécessaires, cela peut entraîner des dysfonctionnements ou la défaillance de certains systèmes. Il y a risque d'accident.

Confiez toujours les services de maintenance prescrits et les réparations nécessaires à un atelier qualifié.

ATTENTION

Si des matières inflammables, telles que des feuilles, de l'herbe ou des branches, entrent en contact avec des pièces chaudes du système d'échappement, elles peuvent s'enflammer. Il y a risque d'incendie.

Si vous roulez sur une route non stabilisée ou en tout-terrain, contrôlez régulièrement l'état du soubassement. Retirez en particulier les végétaux restés coincés ainsi que toute autre matière inflammable. En cas de dommages, prenez contact avec un atelier qualifié.

ATTENTION

Toute modification effectuée sur les composants électroniques, leurs logiciels ou leur câblage risque de compromettre le fonctionnement de ceux-ci ou d'autres composants mis en réseau. Cela peut concerner en particulier les systèmes importants pour la sécurité. Ceux-ci risquent alors de ne plus fonctionner correctement et/ou de compromettre la sécurité de fonctionnement du véhicule. Cela entraîne un risque accru d'accident et de blessure.

N'intervenez en aucun cas sur le câblage ni sur les composants électroniques ou leurs logiciels. Confiez toujours les travaux sur les appareils électriques et électroniques à un atelier qualifié.

 Vous risquez d'endommager le véhicule si

- celui-ci touche le sol, par exemple sur un bord de trottoir élevé ou sur des chemins non stabilisés
- vous franchissez trop rapidement un obstacle, par exemple un trottoir, un ralentisseur ou un nid de poule
- un objet lourd heurte le soubassement ou des éléments du train de roulement

Dans ces situations ou dans des situations similaires, la carrosserie, le soubassement, les éléments du train de roulement, les jantes ou les pneus risquent également de subir des dommages non visibles. Les composants endommagés de cette manière risquent de tomber en panne inopinément ou de ne plus

supporter les contraintes développées lors d'un accident comme prévu.

Si le revêtement du soubassement est endommagé, des matières inflammables (des feuilles, de l'herbe ou des branches, par exemple) peuvent s'accumuler entre le soubassement et son revêtement. Si ces matières entrent en contact avec des pièces brûlantes du système d'échappement, elles risquent de s'enflammer.

Dans ce cas, faites immédiatement contrôler et réparer le véhicule par un atelier qualifié. Si, en cas de poursuite du trajet, vous constatez que la sécurité de marche du véhicule est compromise, arrêtez-vous immédiatement en tenant compte des conditions de circulation. Dans ce cas, prenez contact avec un atelier qualifié.

Déclarations de conformité

Composants du véhicule commandés par radio

Etats-Unis : « Les radiotéléphones de ce véhicule sont conformes à la partie 15 des dispositions FCC. Leur utilisation est soumise aux 2 conditions suivantes : 1) Ces appareils ne doivent pas être une source de perturbations nuisibles. 2) Ces appareils doivent pouvoir supporter les perturbations captées, notamment celles qui pourraient causer des fonctionnements indésirables. Les transformations et modifications qui n'ont pas été expressément autorisées par l'instance responsable de la conformité peuvent entraîner le retrait de l'autorisation d'utilisation de l'appareil. »

Canada : « Les radiotéléphones de ce véhicule sont conformes aux normes CNR exemptes de licence d'Industrie Canada. Leur utilisation est soumise aux 2 conditions suivantes : (1) Ces appareils ne doivent pas être une source de perturbations. (2) Ces appareils doivent pouvoir supporter les perturbations captées, notamment celles qui pourraient causer des fonctionnements indésirables. »

Prise de diagnostic

La prise de diagnostic est destinée au raccordement d'appareils de diagnostic par un atelier qualifié.

⚠ ATTENTION

Si vous raccordez des appareils à la prise de diagnostic du véhicule, le fonctionnement des systèmes du véhicule risque d'être compromis. La sécurité de fonctionnement du véhicule peut alors être compromise. Il y a risque d'accident.

Raccordez à la prise de diagnostic du véhicule uniquement des appareils homologués par Mercedes-Benz pour votre véhicule.

⚠ ATTENTION

Les objets éventuellement posés sur le plancher côté conducteur risquent d'entraver la course des pédales ou de bloquer une pédale si celle-ci est enfoncée. Cela compromet la sécurité de fonctionnement et la sécurité routière du véhicule. Il y a risque d'accident.

Rangez tous les objets en lieu sûr dans le véhicule afin d'éviter qu'ils ne se retrouvent sur le plancher côté conducteur. Veillez à ce que les tapis de sol et les moquettes soient correctement fixés et à ce qu'ils n'entravent pas la course des pédales. Ne superposez pas plusieurs tapis de sol ou plusieurs couches de moquette.

❗ La batterie de démarrage peut se décharger lorsque le moteur est arrêté et que les appareils raccordés à la prise de diagnostic sont utilisés.

Si vous raccordez des appareils à la prise de diagnostic, les données relatives au contrôle des émissions risquent d'être remises à zéro. Il se peut alors que le véhicule ne réponde pas aux exigences du prochain contrôle antipollution effectué dans le cadre du contrôle technique.

Atelier qualifié

Un point de service Mercedes-Benz est un atelier qualifié. Celui-ci dispose des connaissances, de l'outillage et des qualifications nécessaires pour mener à bien les travaux requis sur le véhicule. Cela vaut notamment pour les travaux importants pour la sécurité.

Tenez compte des remarques qui figurent dans le carnet de maintenance.

Confiez toujours les travaux suivants à un point de service Mercedes-Benz :

- Travaux importants pour la sécurité
- Travaux de maintenance
- Travaux de réparation
- Modifications, pose ou transformation de composants
- Travaux sur les composants électroniques

Utilisation conforme

Si vous enlevez des étiquettes d'avertissement autocollantes, vous ou d'autres personnes risquez de ne pas être avertis de certains dangers. Laissez les étiquettes d'avertissement autocollantes à leur emplacement.

Lors de l'utilisation du véhicule, tenez compte

- des consignes de sécurité qui figurent dans la présente notice
- des caractéristiques techniques du véhicule
- du code de la route et des règles de circulation
- des lois relatives aux véhicules à moteur et des normes de sécurité

Problèmes relatifs au véhicule

Si votre véhicule présente des problèmes pouvant notamment compromettre sa sécurité, adressez-vous à un point de service Mercedes-Benz agréé dans le but d'effectuer un diagnostic de votre véhicule et d'éliminer les défauts. Si celui-ci n'a pas pu résoudre le problème à votre entière satisfaction, adressez-vous à nouveau à un point de service Mercedes-Benz ou envoyez un courrier à l'une des adresses suivantes :

Etats-Unis :

Customer Assistance Center
Mercedes-Benz USA, LLC
3 Mercedes Drive
Montvale, NJ 07645-0350

Canada :

Customer Relations Department
Mercedes-Benz Canada, Inc.
98 Vanderhoof Avenue
Toronto, Ontario M4G 4C9

Reporting safety defects

Uniquement pour les Etats-Unis :

Le présent texte est reproduit d'après les directives applicables aux fabricants en vertu du titre 49, partie 575, du Code américain des règlements fédéraux et conformément au « National Traffic and Motor Vehicle Safety Act of 1966 ».

Si vous êtes d'avis que votre véhicule présente un vice pouvant entraîner un accident ou des blessures graves voire mortelles, veuillez contacter immédiatement la National Highway Traffic Safety Administration (NHTSA) et en informer également Mercedes-Benz USA, LLC.

Si la NHTSA reçoit plusieurs réclamations similaires, elle peut ouvrir une enquête. Si elle constate, lors de cette enquête, qu'un certain groupe de véhicules présente un défaut essentiel pour la sécurité, la NHTSA peut ordonner un rappel de produit ou une campagne de réparation. La NHTSA n'est cependant pas habilitée à intervenir dans les litiges privés vous opposant à votre distributeur ou à Mercedes-Benz USA, LLC.

Vous pouvez contacter la NHTSA gratuitement par l'intermédiaire de la Vehicle Safety Hotline au numéro 1-888-327-4236 (téléscripteur : 1-800-424-9153) et du site Internet <http://www.safercar.gov> ou adresser un courrier à l'adresse : Administrator, NHTSA, 400 Seventh Street, SW., Washington, DC 20590.

Pour de plus amples informations sur la sécurité des véhicules, consultez le site Internet suivant : <http://www.safercar.gov>

Garantie pour vices cachés

❗ Suivez les instructions données dans cette notice d'utilisation concernant l'utilisation conforme de votre véhicule et les risques d'endommagement du véhicule. Les dommages survenus sur votre véhicule suite au non-respect de ces instructions ne sont couverts ni par la garantie pour vices cachés de Mercedes-Benz ni par la garantie contractuelle accordée aux véhicules neufs ou d'occasion.

Codes QR pour fiche de désincarcération

Des codes QR se trouvent dans la trappe du réservoir et de l'autre côté, sur le montant B. En cas d'accident, les services de secours peuvent rapidement déterminer la fiche de désincarcération requise pour votre véhicule à l'aide des codes QR. La fiche de désincarcération actuelle contient, sous une forme compacte, les informations les plus importantes relatives à votre véhicule (le cheminement des câbles électriques, par exemple).

Pour de plus amples informations, consultez notre site Internet http://portal.aftersales.i.daimler.com/public/content/asportal/en/communication/informationen_fuer/QRCode.html.

Données mémorisées dans le véhicule

Mémorisation de données

Une multitude de composants électroniques de votre véhicule contiennent une mémoire des données.

Ces mémoires des données enregistrent temporairement ou durablement des informations techniques sur

- l'état du véhicule
- les événements
- les défauts

Ces informations techniques documentent en général l'état d'un composant, d'un module, d'un système ou des conditions environnantes.

Il peut s'agir par exemple

- de l'état de fonctionnement des éléments du système. Cela vaut pour les niveaux de remplissage, par exemple.
- des messages de statut du véhicule et de ses différents composants. Cela vaut pour la vitesse de rotation des roues/la vitesse, la décélération, l'accélération transversale ou la position de la pédale d'accélérateur, par exemple.
- des dysfonctionnements et des défauts des éléments importants d'un système. Cela vaut pour l'éclairage ou les freins, par exemple.
- des réactions et des conditions d'utilisation du véhicule dans des situations de marche

particulières. Cela vaut pour le déclenchement d'un airbag ou l'intervention des systèmes de régulation du comportement dynamique, par exemple.

- des conditions environnantes. Cela vaut pour la température extérieure, par exemple.

Les données sont de nature exclusivement technique et peuvent être utilisées afin

- de faciliter la détection et la suppression de dysfonctionnements et de défauts
- d'analyser les fonctions du véhicule (après un accident, par exemple)
- d'optimiser les fonctions du véhicule

Des profils de mouvement concernant les trajets parcourus ne peuvent pas être générés à partir des données.

Ces informations techniques peuvent être lues à partir des mémoires des événements et des défauts lorsque vous avez recours aux prestations de service.

Les prestations de service couvrent notamment

- les travaux de réparation
- les processus de maintenance
- les recours en garantie
- l'assurance qualité

La lecture est effectuée par des techniciens du réseau de maintenance (y compris les fabricants) à l'aide d'appareils de diagnostic spéciaux. Veuillez les consulter pour obtenir de plus amples informations.

Après la suppression des défauts, les informations contenues dans la mémoire des défauts sont effacées ou remplacées en continu.

Lors de l'utilisation du véhicule, il n'est pas exclu que dans certaines situations ces données techniques puissent, en liaison avec d'autres informations, être associées à des personnes (le cas échéant avec recours à un expert).

De telles situations sont notamment :

- les constats d'accident
- les dommages sur le véhicule
- les dépositions de témoins

Des fonctions supplémentaires, qui sont convenues par contrat avec le client, permettent également la transmission de certaines données du véhicule à partir du véhicule. La localisation du véhicule en cas d'urgence, par exemple, fait partie des fonctions supplémentaires.

COMAND/mbrace (Canada : TELEAID)

Si votre véhicule est équipé du système COMAND ou du système mbrace, des données supplémentaires relatives à la conduite du véhicule, aux conditions d'utilisation du véhicule dans certaines situations et à la position du véhicule sont enregistrées par le système COMAND ou le système mbrace.

Vous trouverez de plus amples informations dans la notice d'utilisation du système COMAND ou dans la notice d'utilisation numérique et/ou dans les conditions générales de vente de mbrace.

Enregistreur de données d'accident

Ce véhicule est équipé d'un enregistreur de données d'accident (Event Data Recorder, EDR). Dans certains cas de collision ou dans des situations similaires (déclenchement d'un airbag ou collision avec un obstacle sur la chaussée), l'enregistreur de données d'accidents enregistre des données qui permettent ensuite d'analyser le comportement des systèmes du véhicule concerné. L'enregistreur de données d'accident est conçu pour l'enregistrement des données relatives à la dynamique du véhicule ainsi qu'aux systèmes de sécurité du véhicule sur une brève période, de 30 secondes maximum en règle générale.

L'enregistreur de données d'accident de ce véhicule est conçu pour la saisie des données suivantes :

- Etat de fonctionnement des différents systèmes dans votre véhicule
- Informations concernant le bouclage des ceintures de sécurité côté conducteur et passager
- Informations concernant l'actionnement de la pédale d'accélérateur et/ou de frein, et, le cas échéant, le degré d'enfoncement
- Vitesse du véhicule

Ces données peuvent contribuer à une meilleure compréhension des circonstances dans lesquelles se produisent accidents et blessures. REMARQUE : les données EDR de votre véhicule ne sont alors enregistrées que si la situation n'est pas banale. Dans les situations normales de conduite, l'enregistreur de données d'accident ne saisit aucune donnée. Les données personnelles (nom, sexe, âge et lieu de l'accident, par exemple) ne sont en aucun cas saisies. Les

données saisies par l'enregistreur de données d'accident peuvent toutefois être regroupées avec les données à caractère personnel habituellement recueillies par des tiers (autorités pénales, par exemple) dans le cadre d'une enquête suite à un accident.

Pour pouvoir lire les données saisies par l'enregistreur de données d'accident, l'accès au véhicule et/ou à l'enregistreur de données d'accident ainsi que des appareils spéciaux sont nécessaires. Les informations peuvent être lues non seulement par le constructeur du véhicule mais aussi par des tiers disposant des appareils spéciaux indiqués. La lecture s'effectue via un accès au véhicule ou à l'enregistreur de données d'accident.

Les données saisies par l'enregistreur de données d'accident peuvent notamment être utilisées dans les affaires civiles ou pénales pour la reconstitution de l'accident, en vue de la détermination des droits à des dommages et intérêts ainsi qu'en ce qui concerne la sécurité du véhicule. L'outil CDR (Crash Data Retrieval) utilisé pour la lecture des données provenant de l'enregistreur de données d'accident étant disponible dans le commerce, Mercedes-Benz USA, LLC (« MBUSA ») décline expressément toute responsabilité en relation avec l'extraction de ces informations par des techniciens non autorisés de Mercedes-Benz.

MBUSA ne divulgue par de données EDR à des tiers sans l'approbation du propriétaire du véhicule ou, si le véhicule est en leasing, sans l'approbation du preneur de leasing. Y font toutefois exception les réponses à des citations à comparaître provenant des agents des services répressifs des autorités nationales, fédérales ou locales en relation avec ou à la suite d'actions en justice dans lesquelles MBUSA ou ses filiales ou ses sociétés en participation sont impliquées, ou découlant de prescriptions légales.

Avertissement : l'enregistreur de données d'accident fait partie intégrante du module des systèmes de retenue supplémentaires. La manipulation, modification ou suppression de composants de l'enregistreur de données d'accident peut éventuellement entraîner un dysfonctionnement du module des systèmes de retenue supplémentaires et d'autres systèmes.

Le droit fédéral prime sur les lois ou prescriptions de certains Etats fédéraux qui pourraient être en conflit avec le droit fédéral en ce qui concerne les enregistreurs de données d'accident. Dans le cas d'un tel conflit, c'est donc le

droit fédéral qui s'applique. A la fin février 2013, 13 Etats fédéraux ont adopté des lois concernant les enregistreurs de données d'accident.

Introduction

Informations sur les droits d'auteur

Informations générales

Vous trouverez des informations concernant les licences relatives aux logiciels libres et open source utilisés dans votre véhicule et les composants électroniques sur la page Web suivante :

<http://www.mercedes-benz.com/opensource>

Poste de conduite

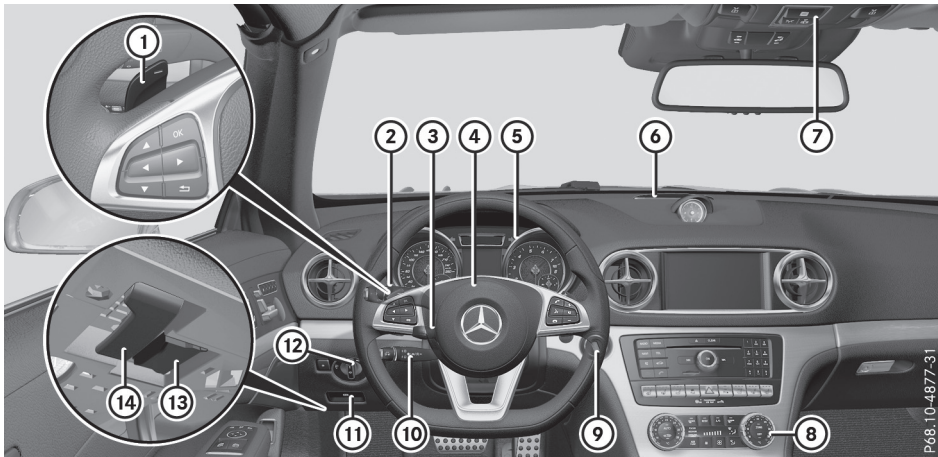

Du premier coup d'œil

	Fonction	Page		Fonction	Page
①	Palettes de changement de rapport au volant	152	⑧	Systèmes de climatisation	126
②	Commodo	120	⑨	Contacteur d'allumage Touche de démarrage et d'arrêt	136
③	Réglage électrique du volant	113	⑩	Manette du TEMPOMAT	166
④	Avertisseur sonore		⑪	Frein de stationnement électrique	158
⑤	Combiné d'instruments	38	⑫	Commutateur d'éclairage	119
⑥	Voyant d'alerte de l'aide au stationnement PARKTRONIC	186	⑬	Prise de diagnostic	32
⑦	Unité de commande au plafonnier	45	⑭	Ouverture du capot	286

Combiné d'instruments

Du premier coup d'œil

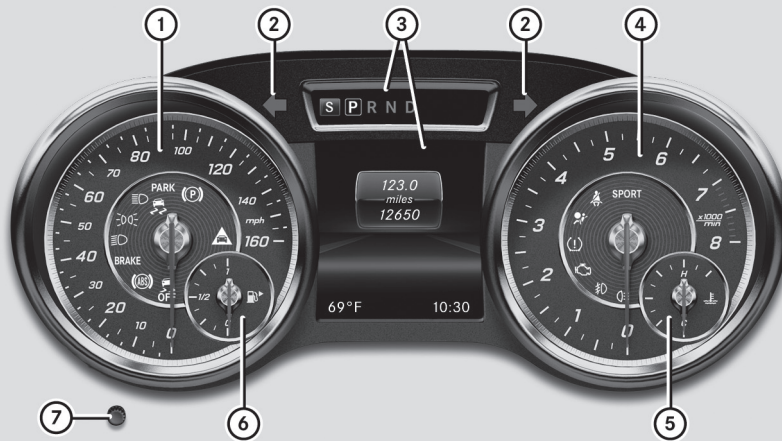

P54.33-4680-31

	Fonction	Page
①	Segments du tachymètre Voyants de contrôle et d'alerte : Frein de stationnement électrique (voyant rouge) Uniquement pour les États-Unis Uniquement pour le Canada Frein de stationnement électrique (voyant orange) Alerte de distance ESP® OFF ABS Freins (voyant rouge) Uniquement pour les États-Unis Uniquement pour le Canada Feux de croisement Feux de position Feux de route ESP®	205 257 257 260 254 254 253
②	Clignotants	120
③	Visuel multifonction	207
④	Compte-tours	205

	Fonction	Page
	Voyants de contrôle et d'alerte : SPORT handling mode sur les véhicules Mercedes-AMG Ce voyant n'a aucune fonction Ce voyant n'a aucune fonction Diagnostic moteur Système de contrôle de la pression des pneus Systèmes de retenue Ceintures de sécurité	256 257 261 48 252
⑤	Indicateur de température du liquide de refroidissement Voyant de contrôle et d'alerte : Liquide de refroidissement	206 258
⑥	Affichage du niveau de carburant Voyant de contrôle et d'alerte :	

Fonction	Page
 Réserve de carburant avec indicateur de position	







Vous trouverez des informations relatives à l'affichage sur le visuel multifonction de la tem-







Fonction	Page
du bouchon du réservoir (à droite)	
 Eclairage des instruments	205

pérature extérieure sous « Indicateur de température extérieure » (▷ page 206).

Volant multifonction



	Fonction	Page
①	Visuel multifonction	207
②	Visuel du système multimédia	
③	 Mise en marche du LINGUATRONIC  Coupure du son   Réglage du volume sonore  Refus d'un appel ou fin de communication Sortie du répertoire téléphonique ou de la mémoire de répétition d'appel  Lancement ou prise d'un appel Passage à la mémoire de répétition d'appel	212

	Fonction	Page
④	  Sélection du menu   Sélection d'un sous-menu ou navigation à l'intérieur d'une liste  Confirmation de la sélection Masquage des messages sur le visuel  Retour Arrêt du LINGUATRONIC	206

- i** Sur les véhicules équipés du système multimédia COMAND Online, vous trouverez de plus amples informations :
- sur le système multimédia dans la notice d'utilisation numérique
 - sur le LINGUATRONIC dans la notice d'utilisation spécifique

Console centrale

Partie supérieure de la console centrale

Du premier coup d'œil

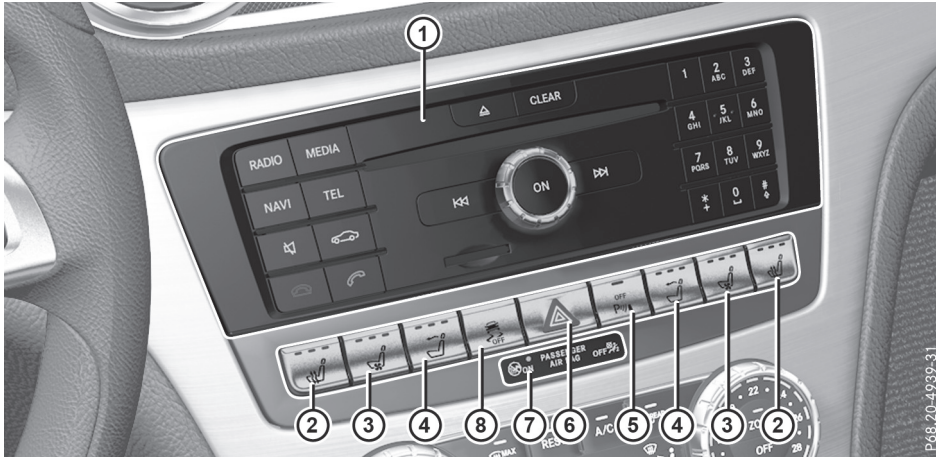

	Fonction	Page
①	COMAND Online	
②	Chauffage de siège	111
③	Ventilation de siège	112
④	AIRSCARF	112
⑤	Aide au stationnement PARKTRONIC	186
⑥	Feux de détresse	121

	Fonction	Page
⑦	Voyant	56
⑧	ESP® (à l'exception des véhicules Mercedes-AMG) Touche ECO de démarrage et d'arrêt automatiques du moteur (véhicules Mercedes-AMG)	75 140

i Sur les véhicules équipés du système multimédia COMAND Online, vous trouverez de plus amples informations :

- sur le système multimédia dans la notice d'utilisation numérique
- sur le LINGUATRONIC dans la notice d'utilisation spécifique

Partie inférieure de la console centrale (à l'exception des véhicules Mercedes-AMG)

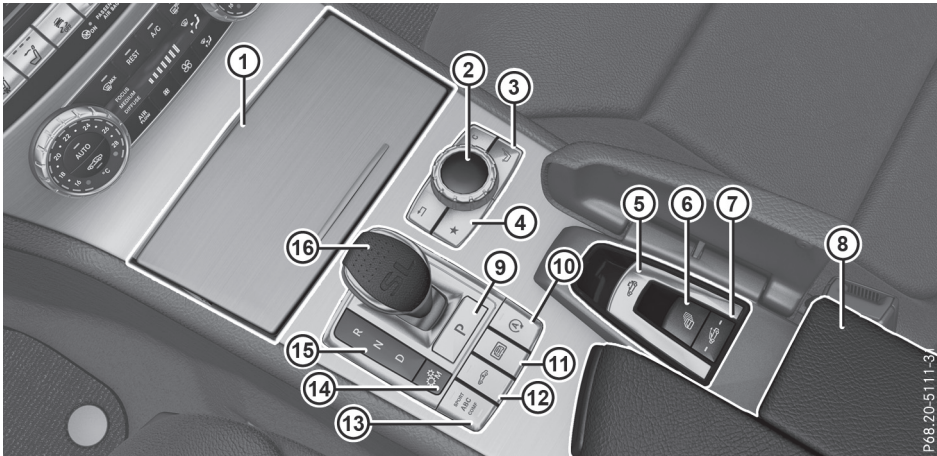



	Fonction	Page		Fonction	Page
①	Bac de rangement Porte-gobelets Cendrier	270 272 274	⑩	Touche ECO de démarrage et d'arrêt automatiques du moteur	140
②	Sélecteur COMAND		⑪	Activation de l'affichage du comportement dynamique	181
③	Réglage des sièges		⑫	Réglage du niveau du véhicule (véhicules équipés de la suspension active ABC)	181
④	Touche favori		⑬	Réglage de la suspension Réglage de la suspension (véhicules équipés de la suspension active ABC)	182
⑤	Contacteur de toit	101	⑭	Programme de conduite manuel de la boîte de vitesses automatique	152
⑥	Ouverture et fermeture des vitres latérales	98	⑮	Positions de la boîte de vitesses	148
⑦	Mise en position du filet pare-vent et retour à la position initiale	104	⑯	Levier sélecteur	145
⑧	Bac de rangement avec interface média Allume-cigare	269			
⑨	Passage dans la position de stationnement	147			

Du premier coup d'œil

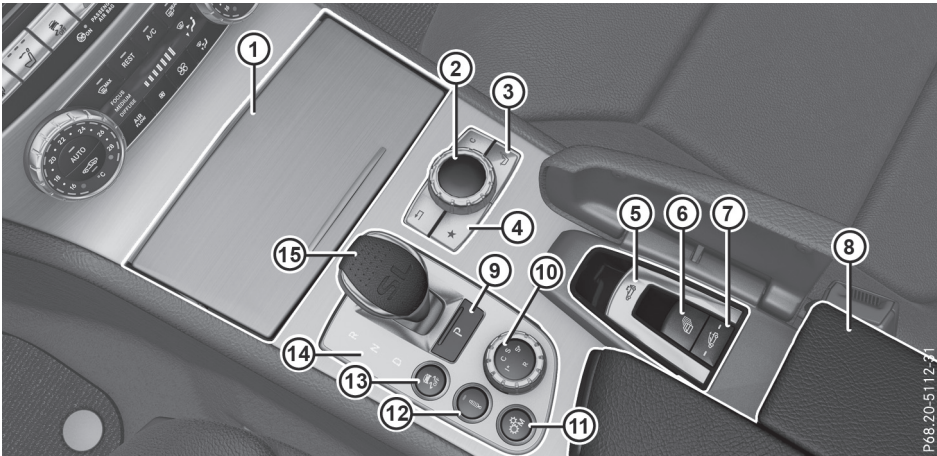
Partie inférieure de la console centrale (véhicules Mercedes-AMG)



	Fonction	Page
①	Bac de rangement Porte-gobelets Cendrier	270 272 274
②	Sélecteur COMAND	
③	Réglage des sièges	
④	Touche favori	
⑤	Contacteur de toit	101
⑥	Ouverture et fermeture des vitres latérales	98
⑦	Mise en position du filet pare-vent et retour à la position initiale	104
⑧	Bac de rangement avec interface média Allume-cigare	269

	Fonction	Page
⑨	Passage dans la position de stationnement	147
⑩	Sélecteur DYNAMIC SELECT	144
⑪	 Programme de conduite manuel de la boîte de vitesses automatique	152
⑫	 Réglage de la suspension	184
⑬	 ESP®	75
⑭	Positions de la boîte de vitesses	148
⑮	Levier sélecteur	145

Unité de commande au plafonnier

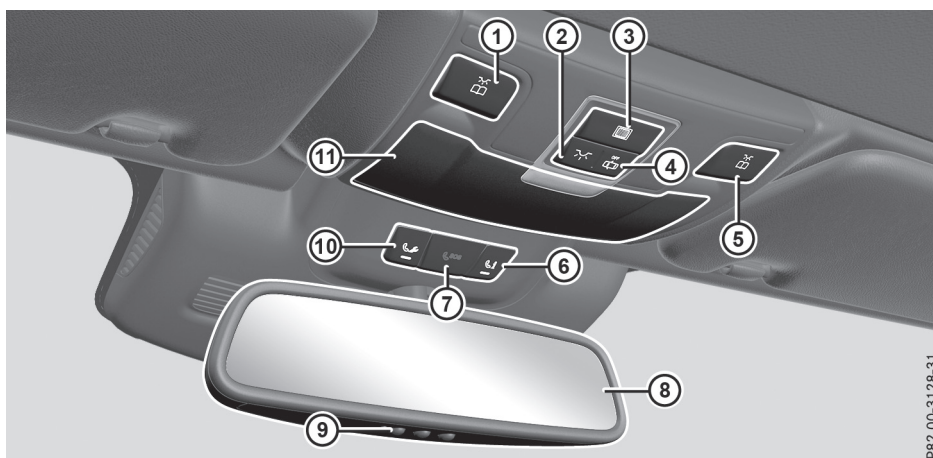







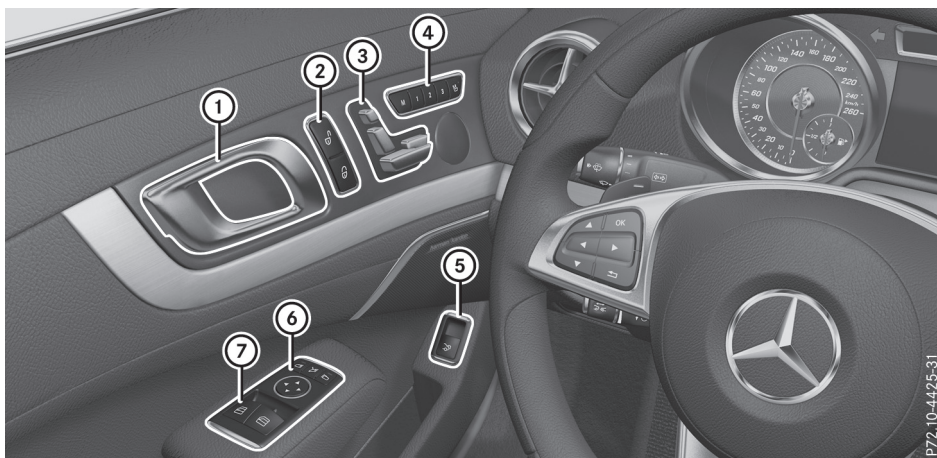

P82.00-3128-31





Du premier coup d'œil

	Fonction	Page		Fonction	Page
①	Allumage et extinction du spot de lecture gauche	123	⑥	Touche d'appel d'information MB (système mbrace)	278
②	Allumage et extinction de l'éclairage intérieur	123	⑦	Touche SOS (système mbrace)	276
③	Commande du MAGIC SKY CONTROL	105	⑧	Rétroviseur intérieur	116
④	Activation et désactivation de la commande automatique de l'éclairage intérieur	123	⑨	Touches de la télécommande de porte de garage	283
⑤	Allumage et extinction du spot de lecture droit	123	⑩	Touche d'appel de dépannage (système mbrace)	277
			⑪	Range-lunettes	270

Unité de commande sur la porte



	Fonction	Page
①	Ouverture de la porte	89
②	  Déverrouillage et verrouillage du véhicule	89
③	Réglage des sièges	107
④	    Mémorisation des réglages du siège, des rétroviseurs extérieurs et du volant	117
	 Réglage du siège du passager depuis le siège du conducteur	109

	Fonction	Page
⑤	 Ouverture et fermeture du coffre	95
⑥	   Réglage électrique des rétroviseurs extérieurs	115
⑦	 Ouverture et fermeture des vitres latérales	96

Alarme panique

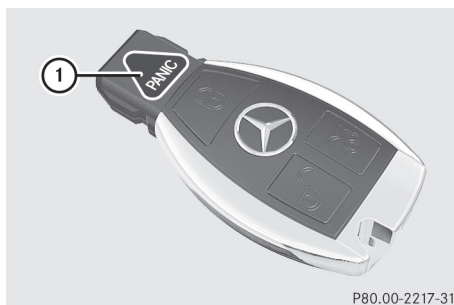

► **Activation :** appuyez pendant 1 seconde environ sur la touche **PANIC** ①. Lorsque le système d'alarme est activé, une alarme optique et une alarme acoustique se déclenchent.

► **Désactivation :** appuyez de nouveau sur la touche **PANIC** ①.

ou

► Introduisez la clé dans le contacteur d'allumage.

ou

► Appuyez sur la touche de démarrage et d'arrêt KEYLESS-GO.

La clé dotée de la fonction KEYLESS-GO doit se trouver à l'intérieur du véhicule.

Sécurité des occupants

Introduction aux systèmes de retenue

En cas d'accident, les systèmes de retenue peuvent réduire le risque de contact des occupants du véhicule avec des parties de l'habitacle. En outre, ils peuvent également réduire les charges auxquelles sont soumis les occupants du véhicule lors d'un accident.

Les systèmes de retenue comprennent

- les systèmes de ceintures de sécurité
- les airbags

Les composants des systèmes de retenue sont adaptés les uns aux autres. Ils ne peuvent apporter la protection prévue que si tous les occupants du véhicule

- ont bouclé correctement leur ceinture de sécurité (▷ page 50)
- ont correctement réglé leur siège et leur appuie-tête (▷ page 107)

En tant que conducteur, vous devez également vous assurer que le volant est réglé correctement. Tenez compte des remarques relatives à la position assise correcte du conducteur (▷ page 107).

En outre, vous devez vous assurer que les airbags peuvent se déployer librement en cas de déclenchement (▷ page 52).

Les airbags agissent en complément des ceintures de sécurité complètement bouclées. Les airbags constituent un dispositif de sécurité supplémentaire qui permet d'augmenter, dans certains cas de collision, le potentiel de protection des occupants du véhicule. Les airbags ne se déclenchent pas, par exemple, si la protection apportée par la ceinture de sécurité suffit en cas d'accident. En outre, en cas d'accident, seuls les airbags en mesure d'apporter une protection supplémentaire lors de la collision se déclenchent. Cependant, les ceintures de sécurité et les airbags n'offrent en général aucune protection contre les objets qui pénètrent à l'intérieur du véhicule.

Vous trouverez des informations sur le mode de fonctionnement des systèmes de retenue sous « Déclenchement des rétracteurs de ceinture et des airbags » (▷ page 61).

Vous trouverez des informations sur le transport des enfants et sur les systèmes de retenue pour enfants sous « Transport des enfants » (▷ page 65).

Consignes de sécurité importantes

⚠ ATTENTION

Toute modification effectuée sur les systèmes de retenue risque d'en compromettre le fonctionnement. Les systèmes de retenue ne peuvent alors plus protéger les occupants du véhicule comme prévu et ne pas se déclencher en cas d'accident ou se déclencher de manière inopinée, par exemple. Il y a un risque de blessure accru, voire danger de mort!

Ne modifiez jamais les éléments des systèmes de retenue. N'intervenez en aucun cas sur le câblage ni sur les composants électroniques ou leurs logiciels.

S'il est nécessaire de modifier des composants des systèmes de retenue pour les adapter à une personne ayant un handicap physique, adressez-vous à un point de service Mercedes-Benz pour plus de détails. Uniquement pour les États-Unis : contactez notre Customer Assistance Center au numéro 1-800-FOR-MERCEDES (1-800-367-6372) pour plus de détails.

Mercedes-Benz vous recommande d'utiliser des systèmes d'aide à la motricité agréés par Mercedes-Benz pour votre véhicule.

Voyant d'alerte des systèmes de retenue

Une fois le contact mis, les fonctions des systèmes de retenue sont contrôlées à intervalles réguliers lorsque le moteur tourne. Les défauts peuvent ainsi être détectés à temps.

Le voyant d'alerte des systèmes de retenue  qui se trouve sur le combiné d'instruments s'allume au moment où vous mettez le contact. Il s'éteint au plus tard quelques secondes après le démarrage du véhicule. Les composants des systèmes de retenue sont disponibles.

Un défaut est présent lorsque le voyant d'alerte des systèmes de retenue  :

- ne s'allume pas après que vous avez mis le contact
- ne s'éteint pas au bout de quelques secondes lorsque le moteur tourne
- se rallume lorsque le moteur tourne

⚠ ATTENTION

Lorsque le système de retenue est en panne, certains composants du système de retenue risquent de se déclencher de manière intempestive ou de ne pas se déclencher comme prévu en cas d'accident. Cela peut concerner les rétracteurs de ceinture ou les airbags, par exemple. Il y a un risque de blessure accru, voire danger de mort.

Faites immédiatement contrôler et réparer le système de retenue par un atelier qualifié.

Voyants PASSENGER AIR BAG



Les voyants PASSENGER AIR BAG ON ① et PASSENGER AIR BAG OFF ② font partie du système de classification des occupants (OCS).

Les voyants affichent le statut de l'airbag frontal du passager.

- Le voyant PASSENGER AIR BAG ON reste allumé pendant 60 secondes, puis les 2 voyants PASSENGER AIR BAG ON et OFF s'éteignent : l'airbag frontal du passager peut se déclencher en cas d'accident.
- Le voyant PASSENGER AIR BAG OFF est allumé : l'airbag frontal du passager est désactivé. Il ne se déclenche pas en cas d'accident.

Si le voyant PASSENGER AIR BAG ON est éteint, seul le voyant PASSENGER AIR BAG OFF affiche le statut de l'airbag frontal du passager. Le voyant PASSENGER AIRBAG OFF peut être allumé en permanence ou être éteint.

En fonction de la personne qui occupe le siège du passager, l'airbag frontal du passager doit être activé ou désactivé (voir les points suivants). Vous devez le contrôler avant de démarrer et toujours vous en assurer pendant la marche.

- **Enfant installé dans un système de retenue pour enfants :** la désactivation ou l'activation de l'airbag frontal du passager dépend du système de retenue pour enfants monté, de l'âge et de la taille de l'enfant. Par conséquent, tenez impérativement compte des remarques relatives au « Système de classification des occupants (OCS) » (> page 55) et au « Transport des enfants » (> page 65). Vous y trouverez également des informations relatives aux systèmes de retenue pour

enfants dos ou face à la route sur le siège du passager.

- **Autres occupants** : la désactivation ou l'activation de l'airbag frontal du passager dépend de la classification de la personne qui se trouve sur le siège du passager (▷ page 55). Tenez impérativement compte des remarques relatives aux « Ceintures de sécurité » (▷ page 49) et aux « Airbags » (▷ page 52). Vous y trouverez également des informations sur la position assise correcte.

Ceintures de sécurité

Introduction

En cas de collision ou de retournement, ce sont les ceintures de sécurité bouclées correctement qui réduisent le plus efficacement le déplacement des occupants. Par conséquent, le risque de contact avec des parties de la cabine et d'éjection des occupants hors du véhicule diminue. En outre, les ceintures de sécurité maintiennent les occupants du véhicule dans une position plus favorable par rapport aux airbags en cas de déclenchement.

Le système de ceintures de sécurité comprend

- les ceintures de sécurité
- les rétracteurs de ceinture et les limiteurs d'effort

Si vous tirez rapidement ou brutalement la ceinture de sécurité hors du guide-ceinture, l'enrouleur de ceinture se bloque. Il est alors impossible de tirer davantage la ceinture.

Le rétracteur tend la ceinture de sécurité en cas de collision afin qu'elle s'applique bien sur le corps. Il ne ramène toutefois pas l'occupant contre le dossier du siège.

En outre, le rétracteur de ceinture ne corrige pas une mauvaise position du siège ou un positionnement incorrect de la ceinture de sécurité.

En cas de déclenchement, le limiteur d'effort réduit la pression exercée par la ceinture sur la personne.

Les limiteurs d'effort des ceintures de sécurité sont adaptés aux airbags frontaux qui absorbent une partie des forces de décélération. Cela permet de réduire les charges auxquelles sont soumis les occupants du véhicule lors d'un accident.

❗ Si le siège du passager n'est pas occupé, n'introduisez pas la languette dans la boucle de la ceinture de sécurité du siège du passager. Sinon, en plus d'autres systèmes, le rétracteur de ceinture et l'airbag latéral risquent de se déclencher en cas d'accident et ils devraient alors être remplacés.

Consignes de sécurité importantes

L'utilisation de ceintures de sécurité et de systèmes de retenue pour enfants est prescrite par la loi dans

- les 50 Etats
- les territoires américains non incorporés
- le District de Columbia
- toutes les provinces du Canada

Même là où cela n'est pas prescrit par la loi, tous les occupants du véhicule doivent boucler leur ceinture de sécurité correctement avant de prendre la route.

ATTENTION

Lorsque la ceinture de sécurité n'est pas bouclée correctement, elle n'est pas en mesure d'offrir la protection prévue. En outre, une ceinture de sécurité mal bouclée peut même provoquer des blessures, par exemple en cas d'accident, de freinage brutal ou de changement brusque de direction. Il y a un risque de blessure accru, voire danger de mort.

Veillez toujours à ce que tous les occupants du véhicule aient bouclé correctement leur ceinture et soient correctement assis.

Les composants des systèmes de retenue sont adaptés les uns aux autres. Ils ne peuvent apporter la protection prévue que si tous les occupants du véhicule

- ont bouclé correctement leur ceinture de sécurité (▷ page 50)
- ont correctement réglé leur siège et leur appuie-tête (▷ page 107)

ATTENTION

Si le dossier du siège ne se trouve pas presque à la verticale, la ceinture de sécurité ne peut pas offrir la protection prévue. En cas de freinage brutal ou d'accident, vous risquez alors de glisser sous la ceinture de sécurité et de

vous blesser, par exemple au niveau du bas-ventre ou du cou. Il y a un risque de blessure accru, voire danger de mort.

Régalez le siège correctement avant de prendre la route. Veillez toujours à ce que le dossier du siège se trouve presque à la verticale et à ce que la partie supérieure de la ceinture de sécurité passe sur le milieu de l'épaule.

ATTENTION

Dans le cas des personnes mesurant moins de 5 ft (1,50 m), la ceinture de sécurité ne peut pas être placée correctement sans l'utilisation d'un système de retenue supplémentaire adapté. Lorsque la ceinture de sécurité n'est pas bouclée correctement, elle n'est pas en mesure d'offrir la protection prévue. En outre, une ceinture de sécurité mal bouclée peut même provoquer des blessures, par exemple en cas d'accident, de freinage brutal ou de changement brusque de direction. Il y a un risque de blessure accru, voire danger de mort.

Protégez toujours les personnes mesurant moins de 5 ft (1,50 m) avec des systèmes de retenue supplémentaires appropriés.

Lorsqu'un enfant âgé de moins de 12 ans et mesurant moins de 5 ft (1,50 m) prend place à bord,

- veillez à ce qu'il soit protégé par un système de retenue pour enfants approprié à votre véhicule Mercedes-Benz. Le système de retenue pour enfants doit être adapté à sa taille, à son poids et à son âge.
- respectez impérativement les instructions et les consignes de sécurité relatives au « Transport des enfants » (> page 65) ainsi que les instructions de montage et la notice d'utilisation du fabricant du système de retenue pour enfants
- respectez impérativement les instructions et les consignes de sécurité relatives au « Système de classification des occupants (OCS) » (> page 55)

ATTENTION

Les ceintures de sécurité ne peuvent pas offrir la protection prévue lorsque

- elles sont endommagées, modifiées, fortement encrassées, décolorées ou qu'elles ont pris une autre teinte dans la masse
- la boucle est endommagée ou fortement encrassée
- des modifications ont été apportées aux rétracteurs de ceinture, aux points d'ancrage ou aux enrouleurs de ceinture

Lors d'un accident, les ceintures de sécurité peuvent subir des dommages non visibles de l'extérieur, dus par exemple à des éclats de verre. Les ceintures de sécurité qui sont endommagées ou qui ont été fortement sollicitées peuvent se déchirer ou défailir, par exemple en cas d'accident. Les rétracteurs de ceinture ayant subi des modifications peuvent se déclencher de manière intempestive ou ne pas fonctionner comme prévu. Il y a un risque de blessure accru, voire danger de mort.

N'apportez jamais de modification aux ceintures de sécurité, rétracteurs de ceinture, points d'ancrages et enrouleurs de ceinture. Assurez-vous que les ceintures de sécurité ne sont pas endommagées, usées ni encrassées. Après un accident, faites immédiatement contrôler les ceintures de sécurité par un atelier qualifié.

Utilisez uniquement des ceintures de sécurité agréées par Mercedes-Benz pour votre véhicule.

Utilisation correcte des ceintures de sécurité

Respectez les consignes de sécurité relatives aux ceintures de sécurité (> page 49).

Tous les occupants du véhicule doivent boucler correctement leur ceinture de sécurité avant de prendre la route. Assurez-vous toujours, même pendant la marche, que tous les occupants du véhicule ont bouclé correctement leur ceinture de sécurité.

Lorsque vous bouclez votre ceinture de sécurité, veillez impérativement à ce que

- la languette de la ceinture de sécurité soit exclusivement insérée dans la boucle appartenant à votre siège
- la ceinture de sécurité soit bien appliquée sur le corps
Évitez de porter des vêtements épais (manteau d'hiver, par exemple).
- la ceinture de sécurité ne soit pas vrillée
Sinon, les forces susceptibles de s'exercer ne peuvent pas être réparties sur l'ensemble de la ceinture.
- la partie supérieure de la ceinture de sécurité passe toujours sur le milieu de l'épaule
La partie supérieure de la ceinture de sécurité ne doit pas toucher le cou ni passer sous le bras ou derrière le dos.
- la ceinture abdominale soit bien appliquée sur le corps et passe le plus bas possible devant les hanches
La ceinture abdominale doit toujours passer dans le pli de l'aîne, jamais sur le ventre ou le bas-ventre. Cela vaut en particulier pour les femmes enceintes. Si nécessaire, poussez la ceinture abdominale vers le bas, dans le pli de l'aîne, et tendez-la avec la partie supérieure de la ceinture de sécurité.
- la ceinture de sécurité ne passe pas sur des objets tranchants, pointus ou fragiles
Si de tels objets se trouvent sur vos vêtements ou dans vos poches (stylos, clés, lunettes, etc.), rangez-les dans un endroit approprié.
- une ceinture de sécurité ne serve toujours qu'à une seule personne à la fois
Un nourrisson ou un enfant ne doit en aucun cas être transporté sur les genoux d'un occupant du véhicule pendant la marche. En cas d'accident, ils pourraient être victimes de contusions en étant coincés entre l'occupant du véhicule et la ceinture de sécurité.
- une même ceinture de sécurité ne serve jamais à attacher à la fois des objets et une personne
Assurez-vous également qu'aucun objet ne se trouve entre le siège et son occupant (un coussin, par exemple).

Les ceintures de sécurité sont conçues uniquement pour la sécurité et la retenue des personnes. Lors de l'arrimage d'objets, de bagages ou du chargement, tenez toujours compte des

remarques qui figurent dans la section « Possibilités de rangement/bacs de rangement » (▷ page 269).

Bouclage des ceintures de sécurité

Tenez compte des consignes de sécurité relatives aux ceintures de sécurité (▷ page 49) et des remarques concernant leur utilisation correcte (▷ page 50).



Schéma de principe

- ▶ Réglez le siège (▷ page 107).
Le dossier du siège doit être réglé presque à la verticale.
- ▶ Tirez la ceinture de sécurité sans à-coups hors du guide-ceinture ③ et encliquez la languette ② dans la boucle ①.
Le cas échéant, les ceintures de sécurité du conducteur et du passager sont tendues automatiquement (voir « Ajustement des ceintures de sécurité » (▷ page 52)).
- ▶ Tirez si nécessaire la ceinture de sécurité vers le haut au niveau de la poitrine pour qu'elle soit bien tendue sur le corps.

La ceinture de sécurité du passager est équipée d'une sécurité pour siège-enfant servant à fixer correctement un système de retenue pour enfants dans le véhicule. Pour de plus amples informations sur la sécurité pour siège-enfant, voir (▷ page 65).

Déboilage des ceintures de sécurité

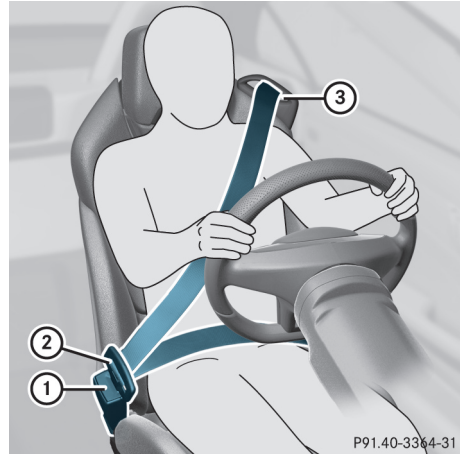
! Assurez-vous que la ceinture de sécurité s'enroule complètement. Sinon, la ceinture de sécurité ou la languette peuvent se coincer dans la porte ou dans le mécanisme du siège. La porte, les garnitures de porte et la ceinture de sécurité risquent alors d'être endommagées. Les ceintures de sécurité endommagées ne peuvent plus remplir leur fonction de protection et doivent être remplacées. Rendez-vous dans un atelier qualifié.

- Appuyez sur la touche de déboilage de la boucle, maintenez la languette et ramenez la ceinture de sécurité.

Ajustement des ceintures de sécurité

L'ajustement des ceintures de sécurité est une fonction confort intégrée au système PRE-SAFE®. Cette fonction permet d'adapter les ceintures de sécurité au buste du conducteur et du passager.

La ceinture se tend alors légèrement lorsque



- la languette est encliquetée dans la boucle et
- le contact est mis

Lors de l'ajustement de la ceinture de sécurité, une certaine force de rappel s'exerce si le système détecte qu'il y a du jeu entre l'occupant du véhicule et la ceinture. Dans ce cas, ne retenez pas la ceinture de sécurité.

Vous pouvez activer et désactiver l'ajustement des ceintures de sécurité par l'intermédiaire de l'ordinateur de bord (> page 218).

Alerte de bouclage des ceintures de sécurité du conducteur et du passager

Le voyant d'alerte des ceintures de sécurité  qui se trouve sur le combiné d'instruments a pour fonction d'attirer votre attention sur le fait que tous les occupants du véhicule doivent boucler leur ceinture. Il peut être allumé en permanence ou clignoter. En outre, un signal d'alerte peut retentir.

A chaque démarrage du moteur, le voyant d'alerte des ceintures de sécurité  s'allume pendant 6 secondes, même si le conducteur a déjà bouclé sa ceinture. Si le conducteur ou le passager n'a toujours pas bouclé sa ceinture au bout de ces 6 secondes alors que les portes avant sont fermées, le voyant d'alerte des ceintures de sécurité  se rallume. Dès que le

conducteur et le passager ont bouclé leur ceinture ou qu'une porte a été rouverte, le voyant d'alerte des ceintures de sécurité  s'éteint. Si le conducteur n'a pas bouclé sa ceinture au moment de démarrer le moteur, un signal d'alerte retentit également. Ce signal d'alerte s'arrête au bout de 6 secondes ou une fois que le conducteur a bouclé sa ceinture.

Si la vitesse du véhicule dépasse au moins 1 fois 15 mph (25 km/h) et si le conducteur ou le passager n'ont pas bouclé leur ceinture, un signal d'alerte retentit de nouveau. Le signal d'alerte retentit avec une intensité croissante pendant 60 secondes ou jusqu'à ce que le conducteur et le passager aient bouclé leur ceinture.

Si le conducteur ou le passager débouclent leur ceinture pendant la marche, l'alerte de bouclage des ceintures de sécurité se réactive automatiquement.

Airbags

Introduction

L'emplacement d'un airbag est signalé par l'inscription AIRBAG.

Un airbag agit en complément d'une ceinture de sécurité correctement bouclée. Il ne remplace en aucun cas la ceinture de sécurité. L'airbag apporte une protection supplémentaire en cas d'accident.

Tous les airbags ne se déclenchent pas non plus en cas d'accident. Les différents systèmes d'airbags fonctionnent indépendamment les uns des autres (> page 61).

Aucun système actuellement disponible n'est cependant en mesure d'exclure complètement le risque de blessures et de décès.

Cependant, le risque de blessures provoquées par le déploiement de l'airbag ne peut pas être complètement écarté car celui-ci doit se déployer rapidement.

Consignes de sécurité importantes

ATTENTION

Si vous n'êtes pas assis correctement sur votre siège, l'airbag n'est pas en mesure d'apporter la protection prévue et son déclenchement peut même provoquer des blessures

supplémentaires. Il y a un risque de blessure accru, voire danger de mort!

Pour éviter de prendre des risques, assurez-vous toujours que tous les occupants du véhicule

- ont bouclé correctement leur ceinture, en particulier les femmes enceintes
- sont assis correctement et respectent une distance aussi grande que possible par rapport aux airbags
- tiennent compte des remarques suivantes

Veillez toujours à ce qu'aucun objet ne se trouve entre l'airbag et l'occupant du véhicule.

- Réglez les sièges correctement avant de prendre la route. Veillez toujours à ce que le dossier du siège se trouve presque à la verticale. Le centre de l'appuie-tête doit soutenir la tête à hauteur des yeux.
- Reculez les sièges du conducteur et du passager au maximum. La position du conducteur doit cependant permettre de conduire le véhicule en toute sécurité.
- Saisissez le volant uniquement par la couronne et par l'extérieur. L'airbag peut ainsi se déployer sans entraves.
- Appuyez-vous toujours contre le dossier de votre siège pendant la marche. Ne vous penchez pas en avant et ne vous appuyez pas contre la porte ou la vitre latérale. Sinon, vous vous trouvez dans la zone de déploiement des airbags.
- Gardez toujours vos pieds posés sur le plancher devant votre siège. Ne posez pas vos pieds sur la planche de bord, par exemple. Sinon, vos pieds se trouvent dans la zone de déploiement de l'airbag.
- Protégez toujours les personnes mesurant moins de 5 ft (1,50 m) avec des systèmes de retenue appropriés. Sur les personnes ne dépassant pas cette taille, la ceinture de sécurité ne peut pas être positionnée correctement.

Lorsque des enfants prennent place à bord, tenez également compte des remarques suivantes.

- Protégez toujours les enfants âgés de moins de 12 ans et mesurant moins de 5 ft (1,50 m)

avec des systèmes de retenue pour enfants appropriés.

- N'installez un enfant dans un système de retenue pour enfants dos à la route monté sur le siège du passager que si l'airbag frontal du passager est désactivé. Si le voyant PASSENGER AIR BAG OFF est allumé en permanence, c'est que l'airbag frontal du passager est désactivé (▷ page 48).
- Respectez impérativement les instructions et les consignes de sécurité relatives au « Système de classification des occupants (OCS) » (▷ page 55) et au « Transport des enfants » (▷ page 65) ainsi que les instructions de montage et la notice d'utilisation du fabricant du système de retenue pour enfants.

Les objets qui se trouvent dans l'habitacle peuvent compromettre le fonctionnement correct des airbags.

Pour diminuer les risques liés à la vitesse de déploiement élevée des airbags après leur déclenchement, assurez-vous, avant de prendre la route, que

- aucune personne, aucun animal ni aucun objet ne se trouvent entre les occupants du véhicule et un airbag
- aucun objet ne se trouve entre un siège et une porte ou un montant de porte (montant B)
- aucun objet dur, tel qu'un cintre, n'est accroché aux poignées de maintien ou aux portemanteaux
- aucun accessoire (porte-gobelets, par exemple) n'est fixé dans la zone de déploiement d'un airbag, aux portes ou vitres latérales par exemple
- aucun objet lourd, tranchant ou fragile ne se trouve dans les poches de vos vêtements. Rangez ces objets dans un endroit approprié.

ATTENTION

Si vous apportez des modifications aux habillages des airbags ou si vous y apposez des autocollants, par exemple, vous risquez de compromettre le fonctionnement des airbags. Le risque de blessure augmente.

N'apportez jamais des modifications à un habillage d'airbag et ne déposez aucun objet dessus.

ATTENTION

Des capteurs de commande des airbags sont placés dans les portes. Toute modification ou

tout travail non conforme effectués sur les portes ou sur les garnitures des portes, de même que des portes endommagées peuvent compromettre le fonctionnement des capteurs. Le fonctionnement des airbags risque d'être compromis. Les airbags ne peuvent alors plus protéger les occupants du véhicule comme prévu. Le risque de blessure augmente.

Ne modifiez jamais les portes ou leurs éléments. Confiez toujours les travaux sur les portes ou sur les garnitures des portes à un atelier qualifié.

Airbags frontaux

❗ Ne posez pas d'objets lourds sur le siège du passager. L'occupation du siège pourrait en effet être détectée. En cas d'accident, cela risque d'entraîner le déclenchement des systèmes de retenue côté passager qui doivent alors être remplacés.

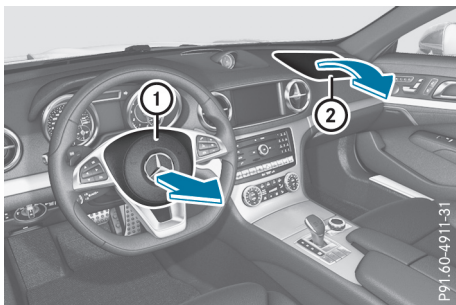

L'airbag frontal du conducteur ① se déploie devant le volant. L'airbag frontal du passager ② se déploie devant et au-dessus de la boîte à gants.

Les airbags frontaux offrent, en cas de déclenchement, une protection supplémentaire au conducteur et au passager et réduisent ainsi le risque de blessure à la tête et à la cage thoracique.

Le voyant PASSENGER AIR BAG OFF vous indique le statut de l'airbag frontal du passager (▷ page 48).

L'airbag frontal du passager se déclenche uniquement si

- le système de classification des occupants (OCS) détecte que le siège du passager est

occupé (▷ page 55). Le voyant PASSENGER AIR BAG OFF n'est pas allumé (▷ page 56)

- l'intensité du choc déterminée au préalable par le calculateur du système de retenue est élevée

Airbags de genoux



L'airbag de genoux côté conducteur ① se déploie en dessous de la colonne de direction et l'airbag de genoux côté passager ② en dessous de la boîte à gants. Les airbags de genoux côté conducteur et côté passager se déclenchent en même temps que les airbags frontaux.

Les airbags de genoux côté conducteur et côté passager augmentent le potentiel de protection au niveau des cuisses, des genoux et des jambes.

Airbags latéraux

⚠ ATTENTION

Des housses inappropriées peuvent gêner ou empêcher le déclenchement des airbags intégrés aux sièges. Les airbags ne peuvent alors plus protéger les occupants du véhicule comme prévu. En outre, le fonctionnement du système de classification des occupants (OCS) peut être compromis. Il y a un risque de blessure accru, voire danger de mort.

Utilisez uniquement des housses qui ont été agréées par Mercedes-Benz pour le siège correspondant.



Les airbags latéraux ① se déploient au niveau des joues extérieures du dossier.

Les airbags latéraux augmentent, en cas de déclenchement, le potentiel de protection au niveau de la cage thoracique. Ils ne protègent cependant pas

- la tête
- le cou
- les bras

Lorsque le calculateur du système de retenue détecte une collision latérale, l'airbag latéral du côté où survient le choc se déclenche.

L'airbag latéral côté passager se déclenche si

- le siège du passager est identifié par l'OCS comme étant occupé ou
- la ceinture de sécurité du siège du passager est bouclée

Si la ceinture de sécurité est bouclée, l'airbag latéral côté passager se déclenche dans certains cas de collision. Dans ce cas, le déclenchement se produit indépendamment du fait que le siège du passager soit occupé ou non.

Airbags tête

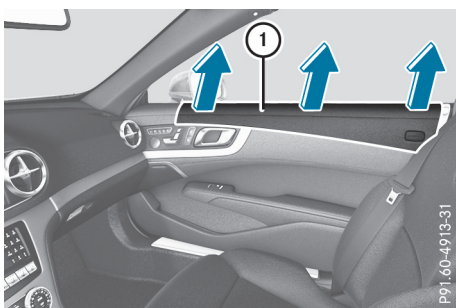

Les airbags tête ① se déploient au niveau des vitres latérales avant.

Les airbags tête augmentent, en cas de déclenchement, le potentiel de protection au niveau de la tête. Ils ne protègent cependant pas

- la poitrine
- les bras

Lorsque le calculateur du système de retenue détecte une collision latérale, l'airbag tête du côté où survient le choc se déclenche.

S'ils peuvent offrir aux occupants une protection préventive supplémentaire, en plus de celle assurée par les ceintures de sécurité, les airbags tête peuvent se déclencher dans d'autres cas d'accident (▷ page 61).

L'airbag tête côté passager se déclenche si

- le siège du passager est identifié par l'OCS comme étant occupé ou
- la ceinture de sécurité du siège du passager est bouclée

Si la ceinture de sécurité est bouclée, l'airbag tête côté passager se déclenche dans certains cas de collision. Dans ce cas, le déclenchement se produit indépendamment du fait que le siège du passager soit occupé ou non.

Système de classification des occupants (OCS)

Introduction

Le système de classification des occupants (OCS) classe la personne occupant le siège du passager. En fonction du résultat, l'airbag frontal du passager et l'airbag de genoux côté passager sont activés ou désactivés.

Dans ce cas, le système ne désactive pas

- l'airbag latéral
- l'airbag tête
- le rétracteur de ceinture

Conditions

Pour que la classification soit correcte, le passager doit

- avoir bouclé correctement sa ceinture de sécurité
- adopter une position assise aussi droite que possible avec le dos contre le dossier
- être, si possible, assis de telle manière que les pieds reposent sur le sol

Si le passager ne tient pas compte de ces conditions, la classification de l'OCS risque d'être fautive, par exemple parce que le passager

- déporte son poids dans le véhicule en s'appuyant sur l'accoudoir
- est assis de telle manière qu'il ne repose pas de tout son poids sur l'assise

Si vous montez un système de retenue pour enfants sur le siège du passager, veillez impérativement au positionnement correct du système de retenue pour enfants. Ne placez en aucun cas des objets (des coussins, par exemple) sous ou derrière le système de retenue pour enfants. Réglez la profondeur d'assise au minimum. La surface d'appui du système de retenue utilisé doit reposer entièrement sur l'assise du siège du passager. Le dossier du système de retenue pour enfants face à la route doit si possible être complètement appuyé contre le dossier du siège du passager.

Le système de retenue pour enfants ne doit pas heurter le toit ni être soumis à une pression exercée par l'appui-tête. Veillez pour cela à adapter l'inclinaison du dossier et le réglage de l'appui-tête en conséquence.

C'est le seul de moyen de garantir le bon fonctionnement de l'OCS. Suivez toujours les instructions de montage ainsi que la notice d'utilisation du fabricant du système de retenue pour enfants.

Mode de fonctionnement du système de classification des occupants (OCS)



- ① Voyant PASSENGER AIR BAG ON
- ② Voyant PASSENGER AIR BAG OFF

Le voyant vous indique si l'airbag frontal du passager est désactivé ou activé.

- Appuyez 1 ou 2 fois sur la touche de démarrage et d'arrêt ou tournez la clé en position ① ou ② dans le contacteur d'allumage. Le système effectue un autodiagnostic.

Les voyants PASSENGER AIR BAG OFF et PASSENGER AIR BAG ON doivent s'allumer simultanément pendant 6 secondes environ.

Les voyants affichent ensuite le statut de l'airbag frontal du passager.

- Le voyant PASSENGER AIR BAG ON reste allumé pendant 60 secondes, puis les 2 voyants PASSENGER AIR BAG ON et OFF s'éteignent : l'airbag frontal du passager peut se déclencher en cas d'accident.
- Le voyant PASSENGER AIR BAG OFF est allumé : l'airbag frontal du passager est désactivé. Il ne se déclenche pas en cas d'accident.

Si le voyant PASSENGER AIR BAG ON est éteint, seul le voyant PASSENGER AIR BAG OFF affiche le statut de l'airbag frontal du passager. Le voyant PASSENGER AIR BAG OFF peut être allumé en permanence ou être éteint.

Si le statut de l'airbag frontal du passager change pendant la marche, un message relatif à l'airbag s'affiche sur le combiné d'instruments (▷ page 234). Tenez toujours compte du voyant PASSENGER AIR BAG OFF lorsque le siège du passager est occupé. Assurez-vous avant et pendant la marche que le statut de l'airbag frontal du passager est correct.

⚠ ATTENTION

Si le voyant PASSENGER AIR BAG OFF est allumé, c'est que l'airbag frontal du passager est désactivé. Il ne se déclenche pas en cas d'accident et ne peut donc pas offrir la protection prévue. Une personne assise sur le siège du passager risque alors d'entrer en contact avec des parties de l'habitacle, par exemple, notamment si elle est trop près de la planche de bord. Il y a un risque de blessure accru, voire danger de mort.

Lorsque le siège du passager est occupé, assurez-vous toujours que

- la classification de la personne occupant le siège du passager est correcte et que l'airbag frontal du passager est désactivé ou

activé en fonction de l'occupant du siège passager

- le siège du passager est reculé au maximum
- la personne est assise correctement

Vous devez vous assurer avant et pendant la marche que le statut de l'airbag frontal du passager est correct.

ATTENTION

Si vous installez un enfant dans un système de retenue pour enfants dos à la route monté sur le siège du passager et que le voyant PASSENGER AIR BAG OFF est éteint, l'airbag frontal du passager peut se déclencher en cas d'accident. L'enfant risque d'être touché par l'airbag. Il y a un risque de blessure accru, voire danger de mort.

Dans ce cas, assurez-vous toujours que l'airbag passager est désactivé. Le voyant PASSENGER AIRBAG OFF doit être allumé.

NE JAMAIS installer de système de retenue pour enfants faisant face vers l'arrière sur un siège protégé par un COUSSIN GONFLABLE frontal ACTIVÉ. Cela peut provoquer la MORT de l'ENFANT ou le BLESSER GRAVEMENT.

Si le voyant PASSENGER AIR BAG OFF reste éteint, ne montez pas de système de retenue pour enfants dos à la route sur le siège du passager. Vous trouverez de plus amples informations sous « Problèmes relatifs au système de classification des occupants (OCS) » (▷ page 59).

ATTENTION

Si vous installez un enfant dans un système de retenue pour enfants face à la route sur le siège du passager et que vous positionnez le siège du passager trop près de la planche de bord, en cas d'accident, l'enfant risque

- d'entrer en contact avec des parties de l'habitacle, par exemple, si le voyant PASSENGER AIR BAG OFF est allumé
- d'être heurté par l'airbag, si le voyant PASSENGER AIR BAG OFF est éteint

Il y a un risque de blessure accru, voire danger de mort.

Reculez toujours le siège du passager au maximum et réglez la profondeur d'assise au minimum. Ce faisant, veillez toujours à ce que la sangle supérieure de la ceinture soit correctement positionnée entre le guide-ceinture sur le véhicule et le guide de la ceinture diagonale sur le système de retenue pour enfants. La sangle supérieure de la ceinture doit passer vers l'avant du guide-ceinture et vers le bas. Suivez toujours les instructions de montage du fabricant du système de retenue pour enfants.

Si l'OCS détecte que

- le siège du passager n'est pas occupé, le voyant PASSENGER AIR BAG OFF est allumé en permanence une fois l'autodiagnostic du système terminé. Cela indique que l'airbag frontal du passager est désactivé.
- le siège du passager est occupé par un enfant âgé de 12 mois maximum installé dans un système de retenue pour enfants standard, le voyant PASSENGER AIR BAG OFF est allumé en permanence une fois l'autodiagnostic du système terminé. Cela indique que l'airbag frontal du passager est désactivé.

Cependant, le voyant PASSENGER AIR BAG OFF peut s'éteindre une fois l'autodiagnostic du système terminé, même lorsqu'un enfant de 12 mois est installé dans un système de retenue pour enfants standard. Cela indique que l'airbag frontal du passager est activé. Le résultat de la classification dépend, entre autres, du système de retenue pour enfants et de la taille de l'enfant. Assurez-vous que les conditions nécessaires à une classification correcte sont réunies. Si le voyant PASSENGER AIR BAG OFF reste éteint, ne montez pas de système de retenue pour enfants sur le siège du passager.

- le siège du passager est occupé par une personne de petite taille (un adolescent ou un adulte de taille inférieure à la moyenne), le voyant PASSENGER AIRBAG OFF s'allume en permanence ou s'éteint en fonction du résultat

tat de la classification une fois l'autodiagnostic du système terminé.

- Si le voyant PASSENGER AIR BAG OFF est éteint, reculez le siège du passager au maximum.
- Si le voyant PASSENGER AIR BAG OFF est allumé, une personne de petite taille ne doit pas utiliser le siège du passager.
- le siège du passager est occupé par un adulte ou une personne de taille correspondante, le voyant PASSENGER AIR BAG OFF s'éteint une fois l'autodiagnostic du système terminé. Cela indique que l'airbag frontal du passager est activé.

Lorsque des enfants prennent place à bord, respectez aussi impérativement les consignes de sécurité relatives au « Transport des enfants » (> page 65).

Si le voyant rouge d'alerte des systèmes de retenue  qui se trouve sur le combiné d'instruments et le voyant PASSENGER AIR BAG OFF sont allumés en même temps, c'est que le système de classification des occupants (OCS) présente un défaut. Dans ce cas, l'airbag frontal du passager est désactivé et ne se déclenchera pas en cas d'accident. Faites immédiatement contrôler et réparer le système de classification des occupants (OCS) par un atelier qualifié.

Mercedes-Benz vous recommande de vous adresser à un point de service Mercedes-Benz.

Si le siège du passager, sa housse ou son coussin sont endommagés, confiez les travaux nécessaires à un atelier qualifié. Mercedes-Benz vous recommande de vous adresser à un point de service Mercedes-Benz.

Pour des raisons de sécurité, Mercedes-Benz vous recommande d'utiliser uniquement les accessoires de siège agréés pour Mercedes-Benz.

Le déclenchement de l'airbag frontal du conducteur n'implique pas obligatoirement celui de l'airbag frontal du passager. Le système de classification des occupants (OCS) classe l'occupant du siège du passager. En fonction du résultat, l'airbag frontal du passager est activé ou désactivé.

Autodiagnostic du système

DANGER

Si les deux voyants PASSENGER AIR BAG OFF et PASSENGER AIR BAG ON ne s'allument pas

lors de l'autodiagnostic du système, le système est en panne. L'airbag frontal du passager risque de s'activer intempestivement ou, lors d'un accident avec forte décélération du véhicule, ne pas se déclencher du tout. Il y a risque de blessure, voire danger de mort!

Dans ce cas, personne ne doit utiliser le siège du passager. Ne montez pas de système de retenue pour enfants sur le siège du passager. Faites immédiatement contrôler et réparer le système de classification des occupants (OCS) par un atelier qualifié.

ATTENTION

Si le voyant PASSENGER AIRBAG OFF reste allumé une fois l'autodiagnostic du système terminé, c'est que l'airbag frontal du passager est désactivé. Il ne se déclenchera pas en cas d'accident. Dans ce cas, l'airbag frontal du passager ne peut pas offrir la protection prévue lorsqu'une personne se trouve sur le siège du passager, par exemple.

La personne risque alors d'entrer en contact avec des parties de l'habitacle par exemple, notamment si elle est trop près de la planche de bord. Il y a un risque de blessure accru, voire danger de mort.

Lorsque le siège du passager est occupé, assurez-vous toujours que

- la classification de la personne occupant le siège du passager est correcte et que l'airbag frontal du passager est désactivé ou activé en fonction de l'occupant
- la personne est assise correctement et a bouclé sa ceinture
- le siège du passager est reculé au maximum

Si le voyant PASSENGER AIRBAG OFF reste allumé à tort, personne ne doit utiliser le siège du passager. Ne montez pas de système de retenue pour enfants sur le siège du passager. Faites immédiatement contrôler et réparer le système de classification des occupants (OCS) par un atelier qualifié.

 **ATTENTION**

La présence d'objets entre l'assise et le système de retenue pour enfants peut perturber le fonctionnement de l'OCS. Dans ce cas, l'airbag frontal du passager risque de ne pas fonctionner comme prévu. Il y a un risque de blessure accru, voire danger de mort.

Ne posez aucun objet entre l'assise et le système de retenue pour enfants. La surface d'appui du système de retenue utilisé doit reposer entièrement sur l'assise du siège du passager. Le dossier d'un système de retenue pour enfants face à la route doit être autant que possible appuyé entièrement contre le dossier du siège du passager. Suivez impérativement les instructions de montage du fabricant du système de retenue pour enfants.

Une fois l'autodiagnostic du système terminé, le voyant PASSENGER AIR BAG OFF ou le voyant PASSENGER AIR BAG ON affiche le statut de l'airbag frontal du passager (▷ page 56). Si l'airbag frontal du passager est activé, le voyant PASSENGER AIR BAG ON reste allumé pendant 60 secondes, puis s'éteint.

Si le voyant PASSENGER AIR BAG ON est éteint, seul le voyant PASSENGER AIR BAG OFF affiche le statut de l'airbag frontal du passager. Le voyant PASSENGER AIR BAG OFF peut être allumé en permanence ou être éteint.

Vous trouverez de plus amples informations sur l'OCS sous « Problèmes relatifs au système de classification des occupants » (▷ page 59).

Problèmes relatifs au système de classification des occupants (OCS)

Tenez impérativement compte des remarques relatives à « Autodiagnostic du système » (▷ page 58).

Problèmes	Causes et conséquences possibles et ► Solutions
<p>Le voyant PASSENGER AIR BAG OFF s'allume et reste allumé alors que le siège du passager est occupé par un adulte ou une personne de taille correspondante.</p>	<p>La classification de la personne sur le siège du passager est fausse.</p> <ul style="list-style-type: none"> ► Assurez-vous que les conditions nécessaires à une classification correcte de la personne sur le siège du passager sont réunies (► page 55). ► Si le voyant PASSENGER AIR BAG OFF reste allumé, personne ne doit utiliser le siège du passager. ► Faites immédiatement contrôler l'OCS par un point de service Mercedes-Benz.
<p>Le voyant PASSENGER AIR BAG OFF ne s'allume pas et/ou ne reste pas allumé.</p> <p>Le siège du passager</p> <ul style="list-style-type: none"> • est inoccupé • est soumis au poids d'un enfant âgé de 12 mois au maximum installé dans un système de retenue pour enfants 	<p>L'OCS est en panne.</p> <ul style="list-style-type: none"> ► Assurez-vous que rien ne se trouve entre le siège et le système de retenue pour enfants. ► Vérifiez que la surface d'appui du système de retenue pour enfants utilisé repose entièrement sur l'assise du siège du passager. Le dossier du système de retenue pour enfants face à la route doit si possible être complètement appuyé contre le dossier du siège du passager. Si nécessaire, modifiez le réglage du siège du passager. ► Assurez-vous que la profondeur d'assise est réglée au minimum. ► Lors du montage du système de retenue pour enfants, veillez à ce que la ceinture de sécurité soit bien tendue. Ne tendez pas la ceinture de sécurité en réglant le siège du passager. La ceinture de sécurité et le système de retenue pour enfants risqueraient d'être trop tendus. ► Vérifiez que le système de retenue pour enfants est monté correctement. <p>Veillez à ce que l'appuie-tête n'exerce aucune contrainte sur le système de retenue pour enfants. Réglez si nécessaire l'appuie-tête en conséquence.</p> <ul style="list-style-type: none"> ► Assurez-vous qu'aucun objet n'exerce un poids supplémentaire sur le siège. ► Si le voyant PASSENGER AIR BAG OFF reste éteint et/ou si le voyant PASSENGER AIR BAG ON est allumé, ne montez pas de système de retenue pour enfants sur le siège du passager. ► Faites immédiatement contrôler l'OCS par un point de service Mercedes-Benz.

Arceaux de sécurité

DANGER

Si les arceaux de sécurité sont défectueux, ils risquent de ne pas sortir, par exemple en cas d'accident. Les arceaux de sécurité ne peuvent alors plus apporter aux occupants du véhicule la protection prévue. Il y a un risque de blessure accru, voire danger de mort.

Faites immédiatement contrôler les arceaux de sécurité par un atelier qualifié.

ATTENTION

Si vous posez des objets ou des vêtements sur les caches des arceaux de sécurité, cela peut compromettre le fonctionnement des arceaux de sécurité. Les arceaux de sécurité ne sont alors plus en mesure d'apporter la protection prévue. En outre, les objets peuvent mettre en danger les occupants du véhicule lorsque les arceaux de sécurité sortent. Il y a un risque de blessure accru, voire danger de mort.

Veillez à ce que l'espace de manœuvre des arceaux de sécurité soit toujours dégagé. Rangez et arrimez toujours les objets correctement dans le véhicule.



Les arceaux de sécurité se trouvent sous les 2 caches extérieurs de l'habitacle de l'arrière du véhicule.

Les arceaux de sécurité se déclenchent lorsqu'un risque de retournement du véhicule est détecté. Les 2 caches extérieurs de l'habitacle de l'arrière du véhicule s'ouvrent et les arceaux de sécurité se relèvent en quelques fractions de seconde.

Après déclenchement, les arceaux de sécurité ne peuvent plus être abaissés. Vous ne pouvez alors plus refermer le toit ouvert. Dans ce cas, rendez-vous dans l'atelier qualifié le plus proche.

Déclenchement des rétracteurs de ceinture et des airbags

Consignes de sécurité importantes

ATTENTION

Après déclenchement de l'airbag, les composants de l'airbag sont brûlants. Il y a risque de blessure.

Ne touchez pas les composants de l'airbag. Faites immédiatement remplacer les airbags déclenchés par un atelier qualifié.

ATTENTION

Un airbag qui s'est déjà déclenché n'offre plus de protection et n'est plus en mesure d'ap-

porter la protection prévue en cas d'accident. Le risque de blessure augmente.

Faites remorquer le véhicule jusqu'à un atelier qualifié pour faire remplacer un airbag qui s'est déclenché.

Pour votre sécurité et celle de votre passager, il est important de faire remplacer les airbags qui se sont déclenchés et de faire réparer les airbags défectueux. Cela permet de garantir que les airbags puissent assurer, si besoin est, leur fonction de protection supplémentaire en cas d'accident.

ATTENTION

Les rétracteurs de ceinture qui se sont déjà déclenchés selon un procédé pyrotechnique ne fonctionnent plus et ne peuvent donc pas apporter la protection prévue. Il y a un risque de blessure accru, voire danger de mort.

Faites immédiatement remplacer les rétracteurs de ceinture qui se sont déclenchés selon un procédé pyrotechnique par un atelier qualifié.

La prétension de la ceinture de sécurité déclenchée par le système PRE-SAFE® en cas de situation critique s'effectue par l'intermédiaire d'un moteur électrique. Ce processus est réversible. Le déclenchement d'un rétracteur de ceinture ou d'un airbag s'accompagne d'une détonation et d'un éventuel dégagement de poussière. Le voyant d'alerte des systèmes de retenue  s'allume.

Cette détonation est, à de rares exceptions près, sans danger pour l'ouïe. Si la poussière qui se dégage n'est généralement pas nocive, elle est cependant susceptible de provoquer des difficultés respiratoires passagères chez les personnes sujettes à l'asthme ou à des troubles respiratoires. Si vous pouvez le faire sans danger, quittez immédiatement le véhicule ou ouvrez la vitre pour éviter des difficultés respiratoires.

Les airbags et les rétracteurs de ceinture pyrotechniques contiennent du perchlorate, lequel peut nécessiter un maniement spécial et des mesures de protection de l'environnement particulières. Tenez compte des directives nationales concernant l'élimination. En Californie, voir www.dtsc.ca.gov/HazardousWaste/Perchlorate/index.cfm.

Mode de fonctionnement

Lors d'une collision, le calculateur du système de retenue analyse, pendant la phase initiale de la collision, les données physiques importantes concernant la décélération ou l'accélération du véhicule, telles que

- la durée
- la direction
- l'intensité

En fonction du résultat de cette analyse, le calculateur du système de retenue active les rétracteurs de ceinture en cas de collision frontale ou arrière.

Un rétracteur de ceinture peut uniquement être activé lorsque

- le contact est mis
- les composants des systèmes de retenue sont opérationnels. Vous trouverez de plus amples informations sous « Voyant d'alerte des systèmes de retenue » (▷ page 48)
- la ceinture de sécurité du siège correspondant est bouclée

Si le calculateur du système de retenue détecte une intensité de choc élevée, d'autres composants du système de retenue s'activent indépendamment les uns des autres dans certains cas de collision frontale :

- Airbags frontaux et airbags de genoux côté conducteur et côté passager

En fonction de la présence ou non d'une personne sur le siège du passager, l'airbag du passager est activé ou désactivé. L'airbag frontal du passager peut uniquement se déclencher en cas d'accident si le voyant PASSENGER AIR BAG OFF est éteint. Tenez compte des informations relatives aux voyants PASSENGER AIR BAG (▷ page 48).

Votre véhicule est équipé d'airbags frontaux à 2 seuils de déclenchement. L'airbag frontal se remplit de gaz lorsque le 1er seuil de déclenchement est atteint. Si le 2e seuil de déclenchement est atteint quelques millisecondes plus tard, l'airbag frontal se remplit de la quantité maximale de gaz.

La détection des seuils de déclenchement des rétracteurs de ceinture et des airbags passe par l'évaluation de l'importance de la décélération et de l'accélération subies par différentes zones du véhicule. Cette flexibilité permet d'agir par anticipation. Le déclenchement doit en effet

intervenir pendant la phase initiale de la collision.

La décélération ou l'accélération du véhicule et la direction de la force dépendent principalement de

- la répartition des forces lors de la collision
- l'angle du choc
- la capacité de déformation du véhicule
- la nature de l'objet avec lequel le véhicule est entré en collision

Les facteurs qui ne sont visibles ou mesurables qu'après la collision ne jouent pas un rôle décisif dans le déclenchement de l'airbag. Ils ne donnent pas non plus d'information à ce sujet.

Le véhicule peut se déformer de manière importante sans qu'un airbag ne se déclenche. C'est le cas lorsque l'impact touche uniquement des parties du véhicule relativement faciles à déformer et qu'une décélération élevée ne se produit pas. À l'inverse, un airbag peut se déclencher sans que le véhicule ne subisse de déformations importantes. C'est le cas par exemple lorsque l'impact touche des parties du véhicule très rigides comme les longerons et que la décélération résultante est suffisamment importante.

Lorsque le calculateur du système de retenue détecte une collision latérale ou un retournement, les composants correspondants des systèmes de retenue s'activent indépendamment les uns des autres en fonction de la nature de l'accident.

- Airbag latéral du côté où survient le choc, indépendamment des rétracteurs de ceinture et que la ceinture de sécurité du siège conducteur soit bouclée ou non

L'airbag latéral côté passager se déclenche si

- le siège du passager est identifié par l'OCS comme étant occupé ou
- la ceinture de sécurité du siège du passager est bouclée

- Airbag tête du côté où survient le choc, que les ceintures de sécurité soient bouclées ou non et que le siège du passager soit occupé ou non
- Rétracteurs de ceinture, si, dans ce cas, ils peuvent offrir aux occupants une protection préventive supplémentaire
- Airbags tête côté conducteur et côté passager dans certains cas de retournement, s'ils peuvent offrir aux occupants une protection préventive supplémentaire, en plus de celle assurée par les ceintures de sécurité

i Tous les airbags ne se déclenchent pas en cas d'accident. Les différents systèmes d'airbags fonctionnent indépendamment les uns des autres.

Les systèmes d'airbags se déclenchent en fonction de la gravité de l'accident qui est déterminée au préalable en fonction notamment des critères suivants: importance de la décélération ou de l'accélération du véhicule et nature de l'accident, à savoir

- collision frontale
- collision latérale
- retournement du véhicule

Appuie-tête NECK-PRO

Consignes de sécurité importantes

⚠ ATTENTION

Le fonctionnement des appuie-tête peut être compromis si

- vous posez des objets, tels que des cintres, sur les appuie-tête
- vous utilisez des housses d'appuie-tête

Les appuie-tête ne peuvent alors pas soutenir la tête comme prévu en cas d'accident. Par ailleurs, les objets fixés sur les appuie-tête peuvent mettre en danger les autres occupants. Le risque de blessure augmente.

Ne fixez aucun objet sur les appuie-tête et n'utilisez pas de housses d'appuie-tête.

Mode de fonctionnement

Les appuie-tête NECK-PRO augmentent le potentiel de protection contre les blessures à la tête et au cou. En cas de choc arrière d'une intensité dépassant un certain seuil, les appuie-tête NECK-PRO des sièges du conducteur et du passager sont déplacés vers l'avant et vers le haut. Ils fournissent ainsi un meilleur soutien à la tête.

Réarmez les appuie-tête NECK-PRO (sièges du conducteur et du passager) s'ils se sont déclenchés lors d'un accident (> page 63). Sinon, le potentiel de protection supplémentaire ne sera pas disponible en cas de nouveau choc arrière. Vous pouvez remarquer qu'un appuie-tête NECK-PRO s'est déclenché au fait qu'il est

décalé vers l'avant et qu'il ne peut plus être réglé.

Mercedes-Benz vous recommande de faire contrôler par un atelier qualifié le fonctionnement des appuie-tête NECK-PRO après un choc arrière.

Réarmement des appuie-tête NECK-PRO après déclenchement



N'introduisez pas vos doigts entre le coussin de l'appuie-tête et le siège. Veillez à respecter cette consigne en particulier lors du réarmement de l'appuie-tête NECK-PRO.

- ▶ Inclinez le haut du coussin de l'appuie-tête NECK-PRO vers l'avant (flèche ①).
- ▶ Enfoncez le coussin de l'appuie-tête NECK-PRO jusqu'en butée (flèche ②).
- ▶ Pousser avec force le coussin de l'appuie-tête NECK-PRO vers l'arrière (flèche ③) jusqu'à ce qu'il soit verrouillé.
- ▶ Répétez cette opération sur le 2e appuie-tête NECK-PRO.

i Le réarmement des appuie-tête NECK-PRO requiert beaucoup de force. Si vous rencontrez des difficultés lors du réarmement des appuie-tête NECK-PRO, confiez ce travail à un atelier qualifié.

PRE-SAFE® (protection préventive des occupants)

Le système PRE-SAFE® est capable de détecter des situations critiques et de prendre certaines mesures préventives pour protéger les occupants du véhicule.

Le système PRE-SAFE® peut prendre les mesures suivantes indépendamment les unes des autres :

- Prétension des ceintures de sécurité du siège du conducteur et du siège du passager
- Fermeture des vitres latérales
- Réglage d'une meilleure position assise pour le siège du passager
- Véhicules équipés de sièges multicontours : augmentation de la pression de gonflage des joues des dossiers

! Assurez-vous que le plancher devant et derrière les sièges n'est pas encombré par des objets. Les sièges et/ou les objets risquent d'être endommagés lors de l'activation du système PRE-SAFE®.

Si aucun accident n'a eu lieu, les mesures qui ont été prises de manière préventive sont annulées. Vous devez effectuer vous-même certains réglages.

- Si la prétension de la ceinture ne diminue pas, redressez légèrement le dossier. La prétension de la ceinture se débloque.

PRE-SAFE® PLUS (protection préventive des occupants PLUS)

Introduction

Le système PRE-SAFE® PLUS est uniquement disponible sur les véhicules équipés du Pack d'assistance à la conduite.

Le système PRE-SAFE® PLUS utilise le système de capteurs radar pour détecter une collision frontale ou arrière imminente. Le système PRE-SAFE® PLUS prend certaines mesures préventives pour protéger les occupants du véhicule lors des situations critiques.

Consignes de sécurité importantes

L'intervention du système PRE-SAFE® PLUS ne permet pas d'éviter une collision imminente.

Aucune alerte n'est émise avant l'intervention du système PRE-SAFE® PLUS.

Le système PRE-SAFE® PLUS n'intervient pas lorsque vous roulez en marche arrière.

Le système PRE-SAFE® PLUS n'effectue aucune intervention de freinage lorsque le véhicule

roule ou lors des manœuvres de stationnement avec le pilote automatique de stationnement.

Fonction

Le système PRE-SAFE® PLUS intervient lorsque le système de capteurs radar détecte dans certaines situations une collision frontale ou arrière imminente.

En fonction de la situation critique détectée, le système PRE-SAFE® PLUS prend les mesures suivantes :

- Lorsque le système de capteurs radar détecte une collision frontale imminente, les ceintures de sécurité sont prétendues.
- Lorsque le système de capteurs radar détecte une collision arrière imminente :
 - En cas d'ordre de freinage du conducteur alors que le véhicule est à l'arrêt, la pression de freinage est augmentée.
 - Les ceintures de sécurité sont prétendues.

L'intervention de freinage du système PRE-SAFE® PLUS est interrompue

- si vous appuyez sur la pédale d'accélérateur alors qu'un rapport est engagé
- si le risque de collision est passé ou n'est plus détecté
- en cas d'ordre de démarrage par le pilote automatique de régulation de distance DISTRONIC

Lorsque la situation critique est passée sans qu'un accident ait eu lieu, les réglages d'origine sont rétablis.

Mesures automatiques après un accident

Immédiatement après un accident, en fonction du type et de la gravité du choc, les mesures suivantes sont mises en œuvre :

- Allumage des feux de détresse
- Allumage de l'éclairage de secours
- Déverrouillage des portes du véhicule
- Abaissement des vitres latérales avant
- Relèvement du volant à réglage électrique lors de l'ouverture de la porte du conducteur
- Arrêt du moteur et coupure de l'alimentation en carburant
- Véhicules équipés du système mbrace : appel d'urgence automatique

Transport des enfants

Consignes de sécurité importantes

Lorsqu'un enfant âgé de moins de 12 ans et mesurant moins de 5 ft (1,50 m) prend place à bord,

- installez-le toujours dans un système de retenue pour enfants adapté aux véhicules Mercedes-Benz. Le système de retenue pour enfants doit être adapté à sa taille, à son poids et à son âge.
- respectez impérativement les instructions et les consignes de sécurité figurant dans cette section ainsi que les instructions de montage du fabricant du système de retenue pour enfants
- respectez impérativement les instructions et les consignes de sécurité relatives au « Système de classification des occupants (OCS) » (▷ page 55)

⚠ ATTENTION

Si vous laissez des enfants sans surveillance à l'intérieur du véhicule, ils pourraient mettre le véhicule en mouvement, par exemple en

- desserrant le frein de stationnement
- désengageant la position de stationnement **P** (véhicules équipés d'une boîte de vitesses automatique)
- démarrant le moteur

Ils pourraient en outre utiliser les équipements du véhicule et se coincer. Il y a risque d'accident et de blessure.

Lorsque vous quittez le véhicule, prenez toujours la clé avec vous et verrouillez le véhicule. Ne laissez jamais des enfants sans surveillance à l'intérieur du véhicule.

⚠ ATTENTION

Des personnes, notamment des enfants, risquent d'être gravement, voire mortellement blessés si elles sont exposées trop longtemps à une chaleur intense ou si elles sont exposées au froid. Ne laissez jamais des personnes, notamment des enfants, sans surveillance à l'intérieur du véhicule.

⚠ ATTENTION

Si le système de retenue pour enfants est exposé directement au soleil, des parties de ce dernier pourraient devenir très chaudes. Les enfants risquent de se blesser, notamment au contact des pièces métalliques du système de retenue pour enfants. Il y a risque de blessure !

Lorsque vous quittez le véhicule avec votre enfant, veillez toujours à ne pas exposer le système de retenue pour enfants au rayonnement solaire direct. Protégez-le, par exemple, avec une couverture. Si le système de retenue pour enfants a été exposé au rayonnement solaire direct, laissez-le refroidir avant d'y installer votre enfant. Ne laissez jamais des enfants sans surveillance à l'intérieur du véhicule.

Veillez toujours à ce que tous les occupants du véhicule aient bouclé correctement leur ceinture et soient correctement assis. Cela vaut particulièrement lorsque des enfants se trouvent à bord du véhicule.

Tenez compte des consignes de sécurité relatives aux ceintures de sécurité (▷ page 49) et des remarques concernant leur utilisation correcte (▷ page 50).

Dans le cas des enfants dont le poids est supérieur à 40 lb (18 kg) ou dont la taille est inférieure à celle permettant le positionnement correct de la ceinture de sécurité à 3 points sans l'aide d'une rehausse de siège, une rehausse de siège est éventuellement nécessaire pour atteindre la position correcte de la ceinture de sécurité.

Sécurité pour siège-enfant

⚠ ATTENTION

Si la ceinture de sécurité est débouclée pendant la marche, le système de retenue pour enfants n'est plus fixé correctement. La sécurité pour siège-enfant est désactivée et la ceinture de sécurité se réenroule légèrement de manière automatique. Il n'est alors pas possible de reboucler la ceinture de sécurité

immédiatement. Il y a un risque de blessure accru, voire danger de mort.

Arrêtez-vous immédiatement en tenant compte des conditions de circulation. Réactivez la sécurité pour siège-enfant et fixez correctement le système de retenue pour enfants.

La ceinture de sécurité côté passager est équipée d'une sécurité pour siège-enfant. La sécurité pour siège-enfant activée veille à ce que la ceinture de sécurité ne se relâche pas une fois le système de retenue pour enfants fixé.

Pose du système de retenue pour enfants :

- ▶ Suivez impérativement les instructions de montage du fabricant du système de retenue pour enfants.
- ▶ Tirez la ceinture de sécurité sans à-coups hors du guide-ceinture.
- ▶ Encliquez la languette dans la boucle.

Activation de la sécurité pour siège-enfant :

- ▶ Tirez la ceinture de sécurité complètement et laissez-la se réenrouler automatiquement. L'enroulement de la ceinture de sécurité fait un bruit de cliquet. La sécurité pour siège-enfant est activée.
- ▶ Appuyez sur le système de retenue pour enfants afin que la ceinture de sécurité soit bien tendue et qu'elle ne se relâche pas.

Dépose du système de retenue pour enfants et désactivation de la sécurité pour siège-enfant :

- ▶ Suivez impérativement les instructions de montage du fabricant du système de retenue pour enfants.
- ▶ Appuyez sur la touche de débouclage qui se trouve sur la boucle, maintenez la languette et ramenez-la en direction du guide-ceinture. La sécurité pour siège-enfant est désactivée.

Systèmes de retenue pour enfants

L'utilisation de ceintures de sécurité et de systèmes de retenue pour enfants est prescrite par la loi dans

- les 50 Etats
- les territoires américains non incorporés
- le District de Columbia
- toutes les provinces du Canada

Pour de plus amples informations sur les systèmes de retenue pour enfants appropriés, adressez-vous à un point de service Mercedes-Benz.

ATTENTION

Si le système de retenue pour enfants est mal monté sur le siège prévu à cet effet, il ne peut plus offrir la protection prévue. En cas d'accident, de coup de frein brutal ou de changement brusque de direction, l'enfant ne peut pas être retenu. Il y a un risque de blessure, voire danger de mort.

Suivez impérativement les instructions de montage du fabricant et tenez également compte du domaine d'application du système de retenue pour enfants. Assurez-vous que toute la surface d'appui du système de retenue utilisé repose sur le siège sur lequel il est monté. Ne placez en aucun cas des objets (des coussins, par exemple) sous ou derrière le système de retenue pour enfants. N'utilisez pas de système de retenue pour enfants sans la housse d'origine prévue. Remplacez les housses usagées uniquement par des housses d'origine.

ATTENTION

Si le système de retenue pour enfants est mal monté ou s'il n'est pas fixé, il peut se détacher en cas d'accident, de coup de frein brutal ou de changement brusque de direction. Le système de retenue pour enfants risque d'être projeté dans l'habitacle et de heurter les occupants du véhicule. Il y a un risque de blessure accru, voire danger de mort.

Montez toujours les systèmes de retenue pour enfants correctement, même ceux qui ne sont pas utilisés. Suivez impérativement les instructions de montage du fabricant du système de retenue pour enfants.

Vous trouverez de plus amples informations sur la manière de ranger des objets, des bagages ou le chargement en toute sécurité sous « Possibilités de rangement/bacs de rangement » (> page 269).

⚠ ATTENTION

Les systèmes de retenue pour enfants et leur système de fixation qui sont endommagés ou qui ont été sollicités lors d'un accident ne peuvent pas offrir la protection prévue. En cas d'accident, de coup de frein brutal ou de changement brusque de direction, l'enfant ne peut pas être retenu. Il y a risque de blessure, voire danger de mort.

Si les systèmes de retenue pour enfants sont endommagés ou s'ils ont été sollicités lors d'un accident, remplacez-les immédiatement. Faites contrôler les systèmes de fixation des systèmes de retenue pour enfants par un atelier qualifié avant de monter un système de retenue pour enfants.

Le système de retenue pour enfants est fixé avec le système des ceintures de sécurité.

Si vous montez un système de retenue pour enfants sur le siège du passager, tenez impérativement compte des remarques relatives au « Système de classification des occupants (OCS) » (▷ page 55). Vous y trouverez également des informations sur la désactivation de l'airbag frontal du passager.

Tous les systèmes de retenue pour enfants doivent être conformes aux standards suivants :

- Normes de sécurité américaines 213 et 225 (U.S. Federal Motor Vehicle Safety Standards)
- Normes de sécurité canadiennes 213 et 210.2 (Canadian Motor Vehicle Safety Standards)

Vous trouverez une attestation de conformité du système de retenue pour enfants à ces standards sur l'étiquette de rappel située sur le système de retenue. Cette attestation figure également dans les instructions de montage livrées avec le système de retenue pour enfants.

Tenez compte des étiquettes d'avertissement qui sont apposées dans l'habitacle du véhicule et sur le système de retenue pour enfants.

Systèmes de retenue pour enfants sur le siège du passager**Remarques générales**

Si vous montez un système de retenue pour enfants sur le siège du passager, tenez impérativement compte des instructions et des consignes de sécurité relatives au « Système de classification des occupants (OCS) » (▷ page 55).

Vous évitez ainsi les risques dus à

- une classification fautive de l'occupant du siège du passager
- la désactivation intempestive de l'airbag frontal du passager
- un mauvais positionnement du système de retenue pour enfants, par exemple trop près de la planche de bord

Système de retenue pour enfants dos à la route

Si vous devez absolument installer un enfant dans un système de retenue pour enfants dos à la route monté sur le siège du passager, vous devez toujours vous assurer que l'airbag frontal du passager est désactivé. L'airbag frontal du passager n'est désactivé que si le voyant PASSENGER AIR BAG OFF est allumé en permanence (▷ page 48).

Suivez toujours les instructions de montage ainsi que la notice d'utilisation du fabricant du système de retenue pour enfants.

Système de retenue pour enfants face à la route

Si vous installez un enfant dans un système de retenue pour enfants face à la route monté sur le siège du passager, reculez toujours le siège du passager au maximum. Réglez la profondeur d'assise au minimum. La surface d'appui du système de retenue utilisé doit reposer entièrement sur l'assise du siège du passager. Le dossier d'un système de retenue pour enfants doit être autant que possible appuyé entièrement contre le dossier du siège du passager. Le système de retenue pour enfants ne doit pas heurter le toit ni être soumis à une pression exercée par l'appui-tête. Veillez pour cela à adapter l'inclinaison du dossier et le réglage de l'appui-tête en conséquence. Ce faisant, veillez toujours à ce que la sangle supérieure de la ceinture passe correctement du guide-ceinture sur le

siège du passager en direction du guide de la ceinture diagonale sur le système de retenue pour enfants. La sangle supérieure de la ceinture doit passer vers l'avant du guide-ceinture sur le siège du passager et vers le bas. Si nécessaire, réglez le siège du passager.

Suivez toujours les instructions de montage ainsi que la notice d'utilisation du fabricant du système de retenue pour enfants.

Transport des animaux domestiques

ATTENTION

Si vous laissez des animaux sans surveillance ou sans les protéger à l'intérieur du véhicule, ils risquent d'appuyer sur des touches ou des contacteurs, par exemple.

Ils risquent alors

- d'activer les équipements du véhicule et, par exemple, de se coincer
- de mettre en marche ou d'arrêter des systèmes et de mettre ainsi en danger d'autres usagers

Si les animaux ne sont pas protégés, ils risquent en outre, en cas d'accident, de changement brusque de direction ou de coup de frein brutal, d'être projetés à l'intérieur du véhicule et de blesser les occupants. Il y a risque d'accident et de blessure.

Ne laissez jamais des animaux sans surveillance à l'intérieur du véhicule. Protégez correctement les animaux pendant la marche, par exemple avec une cage de transport pour animaux adaptée.

Systèmes de sécurité active

Vue d'ensemble des systèmes de sécurité active

Cette section vous donne des informations sur les systèmes de sécurité active suivants :

- ABS (système antiblocage de roues) (▷ page 68)
- BAS (freinage d'urgence assisté) (▷ page 69)

- Freinage d'urgence assisté avec fonction carrefour (▷ page 69)
- Freinage d'urgence assisté actif (▷ page 71)
- Feux stop adaptatifs (▷ page 74)
- ESP® (régulation du comportement dynamique) (▷ page 74)
- EBD (répartiteur électronique de freinage) (▷ page 78)
- ADAPTIVE BRAKE (▷ page 79)
- Freinage d'urgence assisté actif avec fonction carrefour (▷ page 79)
- Direction active STEER CONTROL (▷ page 81)

Consignes de sécurité importantes

Les systèmes de sécurité active ne sont pas en mesure de diminuer le risque d'accident résultant d'une conduite inadaptée ou inattentive ni d'annuler les lois de la physique. Les systèmes de sécurité active sont uniquement des systèmes d'aide à la conduite.

C'est vous qui êtes responsable de la distance de sécurité, de la vitesse du véhicule, de l'opportunité de son freinage et du maintien de la voie. Adaptez toujours votre style de conduite aux conditions routières et météorologiques du moment et maintenez une distance de sécurité suffisante. Soyez très attentif en conduisant.

L'efficacité maximale des systèmes de sécurité décrits ne peut être obtenue qu'avec un contact optimal entre les pneus et la chaussée. Tenez compte en particulier des remarques sur les pneus, la profondeur minimale recommandée des sculptures, etc. qui figurent dans le chapitre « Jantes et pneumatiques » (▷ page 316).

Lorsque les conditions de circulation sont hivernales, montez des pneus hiver (M+S) et, si nécessaire, des chaînes neige. C'est le seul moyen de bénéficier de l'efficacité maximale des systèmes de sécurité active décrits dans cette section.

ABS (système antiblocage de roues)

Informations générales

L'ABS régule la pression de freinage de manière à empêcher le blocage des roues. Le véhicule

conserve ainsi toute sa manœuvrabilité au freinage.

Le voyant d'alerte ABS  qui se trouve sur le combiné d'instruments s'allume au moment où vous mettez le contact. Il s'éteint dès que le moteur tourne.

L'ABS agit indépendamment de l'état de la route à partir de 5 mph (8 km/h) environ. Sur route glissante, l'ABS déclenche déjà une intervention de freinage lorsque vous appuyez faiblement sur la pédale de frein.

Consignes de sécurité importantes

i Tenez compte de la section « Consignes de sécurité importantes » (▷ page 68).

ATTENTION

Lorsque l'ABS est en panne, les roues peuvent se bloquer lors du freinage. La manœuvrabilité et le comportement au freinage du véhicule sont alors fortement compromis. Le risque de dérapage et d'accident augmente.

Continuez de rouler, mais avec prudence. Faites immédiatement contrôler l'ABS par un atelier qualifié.

Si l'ABS présente un défaut, d'autres systèmes s'arrêtent également de fonctionner, y compris les systèmes de sécurité active. Tenez compte des remarques relatives au voyant d'alerte ABS (▷ page 254) et aux messages qui peuvent s'afficher sur le combiné d'instruments (▷ page 223).

Freins

- ▶ **Lorsque l'ABS régule la pression de freinage :** appuyez énergiquement sur la pédale de frein tant que la situation l'exige.
- ▶ **Freinage à fond :** appuyez à fond sur la pédale de frein.

Lorsque l'ABS entre en action lors d'un freinage, vous ressentez une pulsation au niveau de la pédale de frein.

La pulsation de la pédale de frein peut signaler des conditions routières dangereuses et vous rappelle d'adopter une conduite particulièrement prudente.

BAS (freinage d'urgence assisté)

Informations générales

Le BAS intervient dans les situations de freinage d'urgence. Si vous actionnez rapidement la pédale de frein, le BAS augmente automatiquement la force de freinage afin de réduire la distance de freinage.

Consignes de sécurité importantes

i Tenez compte de la section « Consignes de sécurité importantes » (▷ page 68).

ATTENTION

Si le BAS présente un défaut, la distance de freinage peut s'allonger dans les situations de freinage d'urgence. Il y a risque d'accident.

Dans les situations de freinage d'urgence, appuyez à fond sur la pédale de frein. L'ABS empêche de son côté le blocage des roues.

Freinage

- ▶ Maintenez la pédale de frein enfoncée tant que la situation de freinage d'urgence l'exige. L'ABS empêche de son côté le blocage des roues.

Lorsque vous relâchez la pédale, les freins fonctionnent de nouveau comme avant. Le BAS est désactivé.

Freinage d'urgence assisté avec fonction carrefour

Informations générales

Le freinage d'urgence assisté avec fonction carrefour vous aide à réduire le risque de collision avec un véhicule ou un piéton et à minimiser les conséquences d'un accident. Si le freinage d'urgence assisté avec fonction carrefour détecte un risque de collision, il vous assiste lors du freinage.

i Tenez compte de la section « Consignes de sécurité importantes » (▷ page 68).

Le freinage d'urgence assisté avec fonction carrefour est uniquement disponible sur les véhicules équipés du Pack d'assistance à la conduite.

Pour que le freinage d'urgence assisté avec fonction carrefour puisse intervenir, le système de capteurs radar et le système de caméras doivent être opérationnels.

Le freinage d'urgence assisté avec fonction carrefour utilise le système de capteurs radar et le système de caméras pour détecter les obstacles

- qui se trouvent depuis un certain temps sur votre trajectoire
- qui croisent votre trajectoire

Les piétons immobiles sur votre trajectoire peuvent également être détectés.

Le freinage d'urgence assisté avec fonction carrefour détecte les piétons sur la base de caractéristiques typiques, telles que la silhouette et la station debout.

Si le système de capteurs radar ou le système de caméras est en panne, le freinage d'urgence assisté avec fonction carrefour n'est pas disponible ou ne l'est que de manière limitée. Le système de freinage continue de fonctionner avec l'assistance de freinage maximale et le BAS.

- i** Tenez compte des restrictions indiquées dans la section « Consignes de sécurité importantes » (▷ page 70).

Consignes de sécurité importantes

ATTENTION

Le freinage d'urgence assisté actif avec fonction carrefour n'est pas toujours en mesure de détecter les objets ni d'analyser avec précision les situations complexes.

Dans ce cas, le freinage d'urgence assisté actif avec fonction carrefour peut

- vous avertir ou freiner à tort
- ne pas vous avertir ou ne pas freiner

Soyez toujours attentif aux conditions de circulation et ne vous fiez pas uniquement au freinage d'urgence assisté actif avec fonction carrefour.

Soyez toujours prêt à freiner et, le cas échéant, à éviter un obstacle.

ATTENTION

Le freinage d'urgence assisté avec fonction carrefour n'est pas toujours en mesure de

détecter des personnes, notamment lorsqu'elles sont en mouvement. Dans ce cas, le freinage d'urgence assisté avec fonction carrefour ne peut pas intervenir. Il y a risque d'accident.

Soyez toujours attentif aux conditions de circulation et prêt à freiner.

ATTENTION

Le freinage d'urgence assisté actif avec fonction carrefour ne tient pas compte

- des personnes de petite taille (des enfants, par exemple)
- des animaux
- des véhicules qui circulent en sens inverse
- des virages

Par conséquent, le freinage d'urgence assisté actif avec fonction carrefour ne peut pas toujours vous avertir ou intervenir dans les situations critiques. Il y a risque d'accident.

Soyez toujours attentif aux conditions de circulation et prêt à freiner.

La détection peut être limitée en cas de chute de neige ou de forte pluie.

La détection par le système de capteurs radar est également limitée

- lorsque les capteurs sont encrassés ou masqués
- en cas de perturbation par d'autres sources radar
- en cas de forte réflexion radar, par exemple dans les parkings couverts
- si le véhicule qui précède est de largeur réduite, par exemple une moto
- si le véhicule qui précède suit une trajectoire décalée par rapport au milieu de votre véhicule
- si un véhicule se déplace rapidement dans la zone de détection du système de capteurs radar

La détection par le système de caméras est également limitée

- lorsque les caméras sont encrassées ou masquées
- en cas d'éblouissement du système de caméras, par exemple lorsque le soleil est bas

- dans l'obscurité
- si
 - des piétons se déplacent rapidement sur votre trajectoire (des coureurs, par exemple)
 - un piéton ne peut plus être identifié en tant que personne par le système de caméras en raison de vêtements spéciaux ou d'autres objets
 - un piéton est caché par des objets
 - la silhouette typique d'un piéton ne se démarque pas de l'arrière-plan

Si l'avant du véhicule a été endommagé, faites contrôler le réglage et le fonctionnement des capteurs radar par un atelier qualifié. Cela vaut également pour les collisions à faible vitesse qui n'entraînent aucun dommage visible à l'avant du véhicule.

Si le pare-brise a été endommagé, faites contrôler le réglage et le fonctionnement du système de caméras par un atelier qualifié.

Fonctionnement

Le freinage d'urgence assisté avec fonction carrefour calcule la pression de freinage nécessaire pour éviter une collision si

- vous vous rapprochez d'un obstacle et que
- le freinage d'urgence assisté avec fonction carrefour a détecté un risque de collision

Si vous roulez à moins de 20 mph (30 km/h)

et que vous appuyez sur la pédale de frein, le freinage d'urgence assisté avec fonction carrefour est activé. L'augmentation de la pression de freinage a lieu au dernier moment.

Si vous roulez à plus de 20 mph (30 km/h) et que vous appuyez fermement sur la pédale de frein, le freinage d'urgence assisté avec fonction carrefour augmente automatiquement la pression de freinage jusqu'à une valeur adaptée à la situation.

Le freinage d'urgence assisté avec fonction carrefour vous aide à freiner dans les situations critiques lorsque le véhicule qui vous précède roule à une vitesse comprise entre 4 mph (7 km/h) et 155 mph (250 km/h).

Le freinage d'urgence assisté avec fonction carrefour peut réagir jusqu'à une vitesse de 44 mph (70 km/h) environ

- aux obstacles fixes qui se trouvent sur votre trajectoire (véhicules à l'arrêt ou en stationnement, par exemple)
- aux piétons immobiles sur votre trajectoire
- aux obstacles qui croisent votre trajectoire, se déplacent dans la zone de détection des capteurs et sont détectés

i Si le freinage d'urgence assisté avec fonction carrefour sollicite une pression de freinage particulièrement élevée, des mesures préventives de protection des occupants (PRE-SAFE®) sont également déclenchées (> page 63).

► Maintenez la pédale de frein enfoncée tant que la situation de freinage d'urgence l'exige. L'ABS empêche de son côté le blocage des roues.

Le freinage d'urgence assisté avec fonction carrefour est désactivé et les freins fonctionnent de nouveau comme d'habitude lorsque

- vous relâchez la pédale de frein
- tout risque de collision est écarté
- plus aucun obstacle n'est détecté sur votre trajectoire
- vous appuyez sur la pédale d'accélérateur
- vous activez le kickdown

Freinage d'urgence assisté actif

Informations générales

i Tenez compte de la section « Consignes de sécurité importantes » (> page 68).

Le freinage d'urgence assisté actif comprend un avertisseur de distance avec fonction de freinage autonome et un freinage d'urgence assisté adaptatif.

Le freinage d'urgence assisté actif vous aide à réduire le risque de collision avec le véhicule qui précède ou à diminuer les conséquences d'une éventuelle collision.

Si le freinage d'urgence assisté actif détecte un risque de collision, vous êtes averti par un signal optique et sonore. Si vous ne réagissez pas à l'alerte visuelle ou sonore émise lors d'une situation critique, un freinage peut être déclenché automatiquement. Si vous freinez vous-

même dans une situation critique, le freinage d'urgence assisté adaptatif du freinage d'urgence assisté actif vous aide à freiner de façon optimale.

Consignes de sécurité importantes

La détection peut notamment être limitée

- lorsque les capteurs sont encrassés ou masqués
 - en cas de chute de neige ou de forte pluie
 - en cas de perturbation par d'autres sources radar
 - en cas de forte réflexion radar, par exemple dans les parkings couverts
 - si le véhicule qui précède est de largeur réduite, par exemple une moto
 - si le véhicule qui précède suit une trajectoire décalée par rapport au milieu de votre véhicule
 - dans le cas de véhicules neufs ou lorsque des travaux de maintenance ont été effectués sur le système de freinage d'urgence assisté actif
- Respectez les consignes de sécurité importantes indiquées dans la section « Consignes de rodage » (▷ page 135).

Si l'avant du véhicule a été endommagé, faites contrôler le réglage et le fonctionnement des capteurs radar par un atelier qualifié. Cela vaut également pour les collisions à faible vitesse qui n'entraînent aucun dommage visible à l'avant du véhicule.

Activation et désactivation

Le freinage d'urgence assisté actif s'active automatiquement au moment où vous mettez le contact.

Vous pouvez activer ou désactiver le freinage d'urgence assisté actif par l'intermédiaire de l'ordinateur de bord (▷ page 214). Lorsqu'il est désactivé, l'avertisseur de distance et la fonction de freinage autonome sont désactivés.

Lorsque le freinage d'urgence assisté actif est désactivé, le symbole  est affiché sur le graphique du système d'aide.

Avertisseur de distance

Informations générales

L'avertisseur de distance vous aide à réduire le risque de collision avec le véhicule qui précède ou à diminuer les conséquences d'une éventuelle collision. Si l'avertisseur de distance détecte un risque de collision, vous êtes averti par un signal optique et sonore.

Consignes de sécurité importantes

i Tenez compte de la section « Consignes de sécurité importantes » relative aux systèmes de sécurité active (▷ page 68).

ATTENTION

L'avertisseur de distance ne réagit pas

- aux personnes et aux animaux
- aux véhicules qui circulent en sens inverse
- aux véhicules circulant sur les voies transversales
- aux virages

Par conséquent, l'avertisseur de distance ne peut pas toujours vous avertir dans les situations critiques. Il y a risque d'accident.

Soyez toujours attentif aux conditions de circulation et prêt à freiner.

Adaptez toujours votre vitesse aux conditions de circulation du moment.

ATTENTION

L'avertisseur de distance n'est pas toujours en mesure de détecter les objets ni d'analyser avec précision les situations complexes.

Dans ce cas, l'avertisseur de distance peut

- émettre une alerte à tort
- ne pas vous avertir

Il y a risque d'accident.

Soyez toujours attentif aux conditions de circulation et ne vous fiez pas uniquement à l'avertisseur de distance.

Fonctionnement

L'avertisseur de distance donne l'alerte à partir de 4 mph (7 km/h) environ lorsque vous vous rapprochez très rapidement du véhicule qui vous précède. Dans ce cas, un signal d'alerte

périodique retentit et le voyant d'alerte de distance  qui se trouve sur le combiné d'instruments s'allume.

- ▶ Freinez immédiatement afin d'augmenter la distance par rapport au véhicule qui précède.
- ou
- ▶ Evitez l'obstacle, dans la mesure où vous pouvez le faire sans danger.

Dans les situations de circulation complexes, mais pas critiques, le système peut également émettre des alertes du fait de sa conception. L'avertisseur de distance utilise le système de capteurs radar pour détecter les obstacles qui se trouvent depuis un certain temps sur votre trajectoire.

L'avertisseur de distance peut également réagir aux obstacles fixes (véhicules à l'arrêt ou en stationnement, par exemple) jusqu'à une vitesse de 44 mph (70 km/h) environ.

Fonction de freinage autonome

Si le conducteur ne réagit pas à l'alerte de distance émise dans une situation critique, le freinage d'urgence assisté actif peut assister le conducteur en déclenchant une intervention de freinage automatique.

Si la fonction de freinage autonome sollicite une pression de freinage particulièrement élevée, des mesures préventives de protection des occupants (PRE-SAFE®) sont également déclenchées.

La fonction de freinage autonome est disponible dans les plages de vitesse suivantes :

- 4 - 65 mph (7 - 105 km/h) pour les objets en mouvement
- 4 - 31 mph (7 - 50 km/h) pour les objets fixes

Dans les situations de circulation complexes, mais pas critiques, le système peut également faire intervenir la fonction de freinage autonome du fait de sa conception.

Si la fonction de freinage autonome requiert une pression de freinage particulièrement élevée, des mesures préventives de protection des occupants (PRE-SAFE®) sont également déclenchées (▷ page 63).

Freinage d'urgence assisté adaptatif

Informations générales

- i** Tenez compte de la section « Consignes de sécurité importantes » (▷ page 68).

Le freinage d'urgence assisté adaptatif utilise le système de capteurs radar pour détecter les obstacles qui se trouvent depuis un certain temps sur votre trajectoire.

Dès que le freinage d'urgence assisté adaptatif détecte un risque de collision, il calcule la pression de freinage requise pour l'éviter. Si vous appuyez fermement sur la pédale de frein, le freinage d'urgence assisté adaptatif augmente automatiquement la pression de freinage jusqu'à une valeur adaptée à la situation.

Le freinage d'urgence assisté adaptatif vous aide à freiner dans les situations critiques dès que la vitesse est supérieure à 4 mph (7 km/h). Il utilise le système de capteurs radar pour évaluer les conditions de circulation.

Le freinage d'urgence assisté adaptatif peut, jusqu'à une vitesse de 155 mph (250 km/h) environ, réagir aux objets qui ont été détectés au moins une fois comme étant en mouvement pendant l'intervalle d'observation.

Le freinage d'urgence assisté adaptatif réagit aux obstacles fixes jusqu'à une vitesse de 44 mph (70 km/h) environ.

Si le freinage d'urgence assisté adaptatif requiert une pression de freinage particulièrement élevée, des mesures préventives de protection des occupants (PRE-SAFE®) sont également déclenchées (▷ page 63).

- ▶ Maintenez la pédale de frein enfoncée tant que la situation de freinage d'urgence l'exige. L'ABS empêche de son côté le blocage des roues.

Les freins fonctionnent de nouveau comme d'habitude lorsque

- vous relâchez la pédale de frein
- tout risque de collision est écarté
- plus aucun obstacle n'est détecté sur votre trajectoire

Le freinage d'urgence assisté adaptatif est désactivé.

Consignes de sécurité importantes

ATTENTION

Le freinage d'urgence assisté adaptatif n'est pas toujours en mesure de détecter les objets ni d'analyser avec précision les situations complexes.

Dans ce cas, le freinage d'urgence assisté adaptatif peut

- intervenir à tort
- ne pas intervenir

Il y a risque d'accident.

Soyez toujours attentif aux conditions de circulation et prêt à freiner. Annulez l'intervention si la situation n'est pas critique.

ATTENTION

Le freinage d'urgence assisté adaptatif ne tient pas compte

- aux personnes et aux animaux
- aux véhicules qui circulent en sens inverse
- aux véhicules circulant sur les voies transversales
- aux virages

Par conséquent, le freinage d'urgence assisté adaptatif ne peut pas intervenir dans toutes les situations critiques. Il y a risque d'accident.

Soyez toujours attentif aux conditions de circulation et prêt à freiner.

Adaptez toujours votre vitesse aux conditions de circulation du moment.

Dans les situations de circulation complexes, mais pas critiques, le système peut également faire intervenir le freinage d'urgence assisté adaptatif du fait de sa conception.

Lorsque le freinage d'urgence assisté adaptatif n'est pas disponible en raison d'une panne du système de capteurs radar, le système de freinage continue de fonctionner avec toute l'assistance de freinage normale et celle du BAS.

Feux stop adaptatifs

 Tenez compte de la section « Consignes de sécurité importantes » (▷ page 68).

Si vous freinez fortement alors que vous roulez à plus de 50 km/h ou si le BAS ou le freinage d'urgence assisté avec fonction carrefour intervient lors du freinage, les feux stop clignotent rapidement. Les autres usagers sont ainsi avertis de manière plus efficace.

Si vous freinez jusqu'à l'arrêt complet du véhicule alors que vous roulez à plus de 70 km/h, les feux de détresse s'allument automatiquement dès que le véhicule est immobilisé. Les feux stop s'allument de nouveau en permanence lorsque vous actionnez la pédale de frein. Les feux de détresse s'éteignent automatiquement lorsque vous roulez à plus de 10 km/h. Vous pouvez également éteindre les feux de détresse par l'intermédiaire de la touche des feux de détresse (▷ page 121).

ESP® (régulation du comportement dynamique)

Remarques générales

 Tenez compte de la section « Consignes de sécurité importantes » (▷ page 68).

L'ESP® contrôle la stabilité de la trajectoire et la motricité, c'est-à-dire la transmission de la force motrice des roues à la route.

Si l'ESP® détecte que le véhicule s'écarte de la direction souhaitée, il le stabilise grâce à un freinage ciblé d'une ou de plusieurs roues. Afin de maintenir le véhicule sur la trajectoire souhaitée sans transgresser les lois de la physique, il limite également la puissance du moteur.

L'ESP® vous aide à démarrer sur route mouillée ou glissante. L'ESP® peut également stabiliser le véhicule lors du freinage.

ETS (contrôle électronique de motricité)

 Tenez compte de la section « Consignes de sécurité importantes » (▷ page 68).

Le contrôle de motricité ETS est une composante de l'ESP®.

L'ETS freine chacune des roues motrices séparément lorsqu'elles patinent. Cela vous permet de démarrer ou d'accélérer sur sol glissant, par

exemple sur une chaussée partiellement glissante. Par ailleurs, le système transmet un couple d'entraînement plus élevé à la roue ou aux roues qui adhèrent le plus.

L'ETS reste activé même si vous désactivez l'ESP®.

i Véhicules Mercedes-AMG : votre véhicule peut être équipé de pneus 20 pouces sur l'essieu arrière. Si vous passez à des pneus 19 pouces, il se peut que l'ETS intervienne sensiblement plus tôt pendant les premiers kilomètres. Au bout de 10 km environ, l'ETS fonctionne de nouveau normalement. Vous trouverez des informations sur les dimensions et les types de jantes et de pneus adaptés à votre véhicule sous « Combinaisons de jantes et de pneus » (▷ page 343).

Consignes de sécurité importantes

ATTENTION

Si l'ESP® est en panne, il ne peut pas stabiliser la trajectoire du véhicule. Le risque de dérapage ou d'accident augmente.



Continuez de rouler, mais avec prudence. Faites contrôler l'ESP® par un atelier qualifié.

Pour remorquer votre véhicule avec l'essieu arrière soulevé, tenez compte des remarques relatives à l'ESP® (▷ page 312).

Si le voyant d'alerte ESP® OFF  est allumé en permanence, cela signifie que l'ESP® est désactivé.

Influence des programmes de conduite sur l'ESP®

Les programmes de conduite permettent d'adapter l'ESP® aux conditions météorologiques, aux conditions routières et au style de conduite souhaité. Vous pouvez régler les programmes de conduite avec la touche DYNAMIC SELECT (▷ page 143) ou avec le sélecteur DYNAMIC SELECT (▷ page 144) dans le cas des véhicules AMG.

Si les voyants d'alerte ESP®  et ESP® OFF  sont allumés en permanence, c'est que l'ESP® n'est pas disponible en raison d'un défaut.

Tenez compte des remarques relatives aux voyants d'alerte (▷ page 254) et aux messages qui peuvent s'afficher sur le combiné d'instruments (▷ page 223).

i Montez uniquement des roues avec des pneus de dimensions recommandées. Sinon, l'ESP® ne peut pas fonctionner correctement.

Caractéristiques de l'ESP®

Informations générales

Si le voyant d'alerte ESP®  s'éteint avant de prendre la route, c'est que l'ESP® est activé automatiquement.

Lorsque l'ESP® intervient, le voyant d'alerte ESP®  qui se trouve sur le combiné d'instruments clignote.

En cas d'intervention de l'ESP® :

- ▶ Ne désactivez en aucun cas l'ESP®.
- ▶ Au démarrage, appuyez juste ce qu'il faut sur la pédale d'accélérateur.
- ▶ Adaptez votre style de conduite aux conditions routières et météorologiques du moment.

Programme de conduite	Mode ESP®	Caractéristiques
C Comfort E Economy	ESP® On	Ces programmes de conduite représentent le compromis optimal entre motricité et stabilité. Sélectionnez le programme de conduite E ou C en cas de conditions routières difficiles (neige, verglas ou chaussée mouillée, par exemple).
S Sport	ESP® On	Ce programme de conduite représente le compromis optimal entre motricité et stabilité.
S+ Sport Plus	ESP® Sport	L'aptitude du véhicule à survivre et à sous-virer est accentuée. Cela permet une conduite plus active. Ce programme de conduite requiert une réactivité accrue de la part du conducteur. Sélectionnez ce programme de conduite uniquement en cas de bonnes conditions routières, par exemple lorsque la chaussée est sèche et la route dégagée.

Adaptez toujours votre style de conduite et le programme de conduite aux conditions routières et météorologiques du moment.

Pour de plus amples informations sur les programmes de conduite, voir (▷ page 149).

Fonction ECO de démarrage et d'arrêt automatiques du moteur

La fonction ECO de démarrage et d'arrêt automatiques du moteur arrête automatiquement le moteur lorsque vous arrêtez le véhicule. Le véhicule redémarre par démarrage automatique du moteur. L'ESP® reste dans l'état dans lequel il se trouvait auparavant, par exemple désactivé s'il était désactivé avant l'arrêt automatique du moteur.

Désactivation et activation de l'ESP® (à l'exception des véhicules Mercedes-AMG)

Consignes de sécurité importantes

i Tenez compte de la section « Consignes de sécurité importantes » (▷ page 68).

Vous pouvez sélectionner l'un des états suivants pour l'ESP® :

- ESP® activé
- ESP® désactivé

⚠ ATTENTION

Si vous désactivez l'ESP®, il ne peut pas stabiliser la trajectoire du véhicule. Le risque

d'accident et de blessure augmente alors considérablement.

Ne désactivez l'ESP® que tant que la situation correspond à l'une de celles décrites ci-dessous.

Il peut être préférable de désactiver l'ESP® pour rouler

- avec des chaînes neige
- en neige profonde
- sur le sable ou le gravier



Le patinage des roues permet d'améliorer la motricité grâce à un effet d'accrochage.

i Activez l'ESP® dès que la situation ne correspond plus à l'une de celles décrites ci-dessus. Sinon, l'ESP® ne peut pas stabiliser la trajectoire du véhicule lorsque celui-ci a tendance à déraiper ou qu'une roue patine.

! Lorsque l'ESP® n'est pas activé, évitez de faire patiner les roues motrices pendant une longue période de temps. Sinon, vous risquez d'endommager la chaîne cinématique.

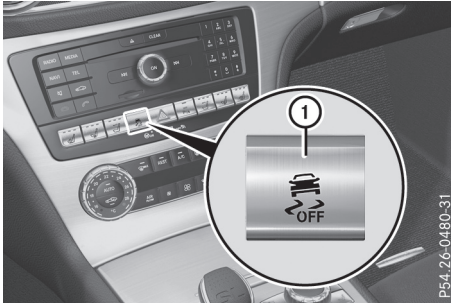
Désactivation et activation de l'ESP®



- ▶ **Désactivation :** appuyez sur la touche ①.
Le voyant d'alerte ESP® OFF  qui se trouve sur le combiné d'instruments s'allume.
- ▶ **Activation :** appuyez sur la touche ①.
Le voyant d'alerte ESP® OFF  qui se trouve sur le combiné d'instruments s'éteint.

Caractéristiques lorsque l'ESP® est désactivé

Si une ou plusieurs roues patinent alors que l'ESP® est désactivé, le voyant d'alerte ESP®  qui se trouve sur le combiné d'instruments clignote. L'ESP® ne peut pas stabiliser la trajectoire du véhicule.

Si vous désactivez l'ESP®,

- l'ESP® ne peut plus stabiliser la trajectoire du véhicule
- le couple du moteur n'est plus limité et les roues motrices peuvent patiner
- le contrôle de la motricité reste activé
- le freinage d'urgence assisté actif n'est pas disponible; il n'est pas non plus activé lorsque vous appuyez énergiquement sur la pédale de frein et que le freinage est assisté par l'ESP®
- le système PRE-SAFE® n'est pas disponible; il n'est pas non plus activé lorsque vous appuyez énergiquement sur la pédale de frein et que le freinage est assisté par l'ESP®
- le freinage d'urgence assisté actif avec fonction carrefour n'est pas disponible; il n'est pas non plus activé lorsque vous appuyez énergiquement sur la pédale de frein et que le freinage est assisté par l'ESP®
- le freinage continue d'être assisté par l'ESP® lorsque vous appuyez énergiquement sur la pédale de frein

Désactivation et activation de l'ESP® (véhicules Mercedes-AMG)

Consignes de sécurité importantes

- ❗ Tenez compte de la section « Consignes de sécurité importantes » (> page 68).

Vous pouvez sélectionner l'un des états suivants pour l'ESP® :

- L'ESP® est activé.
- Le SPORT handling mode est activé.
- L'ESP® est désactivé.

⚠ ATTENTION

L'activation du SPORT handling mode augmente le risque de dérapage et d'accident.

N'activez le SPORT handling mode que dans les cas décrits ci-dessous.

⚠ ATTENTION

Si vous désactivez l'ESP®, il ne peut pas stabiliser la trajectoire du véhicule. Le risque d'accident et de blessure augmente alors considérablement.

Ne désactivez l'ESP® que tant que la situation correspond à l'une de celles décrites ci-dessous.

Il peut être préférable d'activer le SPORT handling mode ou de désactiver l'ESP® pour rouler

- avec des chaînes neige
- en neige profonde
- sur le sable ou le gravier
- sur des circuits délimités, lorsque vous souhaitez exploiter l'aptitude du véhicule à survirer et à sous-virer

Le patinage des roues permet d'améliorer la motricité grâce à un effet d'accrochage.

La conduite en SPORT handling mode ou lorsque l'ESP® est désactivé nécessite un conducteur extrêmement qualifié et expérimenté.

- ❗ Activez l'ESP® dès que la situation ne correspond plus à l'une de celles décrites ci-dessus. Sinon, l'ESP® ne peut pas stabiliser la trajectoire du véhicule lorsque celui-ci a tendance à déraiper ou qu'une roue patine.



- ❗ Lorsque l'ESP® n'est pas activé, évitez de faire patiner les roues motrices pendant une

longue période de temps. Sinon, vous risquez d'endommager la chaîne cinématique.

Désactivation et activation de l'ESP®



Sécurité

- ▶ **Activation du SPORT handling mode:** appuyez brièvement sur la touche ①. Le voyant d'alerte SPORT handling mode  qui se trouve sur le combiné d'instruments s'allume. Le message **SPORT handling mode** apparaît sur le visuel multifonction.
- ▶ **Désactivation du SPORT handling mode:** appuyez brièvement sur la touche ①. Le voyant d'alerte SPORT handling mode  qui se trouve sur le combiné d'instruments s'éteint.
- ▶ **Désactivation de l'ESP®:** appuyez sur la touche ① jusqu'à ce que le voyant d'alerte ESP® OFF  qui se trouve sur le combiné d'instruments s'allume. Le message  **OFF** apparaît sur le visuel multifonction.
- ▶ **Activation de l'ESP®:** appuyez brièvement sur la touche ①. Le voyant d'alerte ESP® OFF  qui se trouve sur le combiné d'instruments s'éteint. Le message  **ON** apparaît sur le visuel multifonction.

Caractéristiques de la conduite en SPORT handling mode

Si une ou plusieurs roues patinent alors que le SPORT handling mode est activé, le voyant d'alerte ESP®  qui se trouve sur le combiné d'instruments clignote. L'ESP® ne peut stabiliser la trajectoire du véhicule que de manière limitée.

Si vous activez le SPORT handling mode,

- l'ESP® ne peut plus stabiliser la trajectoire du véhicule que de manière limitée
- le contrôle de la motricité reste activé
- le couple du moteur n'est plus limité et les roues motrices peuvent patiner
- le freinage continue d'être assisté par l'ESP® lorsque vous appuyez énergiquement sur la pédale de frein

Caractéristiques lorsque l'ESP® est désactivé

Si une ou plusieurs roues patinent alors que l'ESP® est désactivé, le voyant d'alerte ESP®  qui se trouve sur le combiné d'instruments clignote. L'ESP® ne peut pas stabiliser la trajectoire du véhicule.

Si vous désactivez l'ESP®,

- l'ESP® ne peut plus stabiliser la trajectoire du véhicule
- le couple du moteur n'est plus limité et les roues motrices peuvent patiner
- le contrôle de la motricité reste activé
- le freinage d'urgence assisté actif n'est pas disponible; il n'est pas non plus activé lorsque vous appuyez énergiquement sur la pédale de frein et que le freinage est assisté par l'ESP®
- le système PRE-SAFE® n'est pas disponible; il n'est pas non plus activé lorsque vous appuyez énergiquement sur la pédale de frein et que le freinage est assisté par l'ESP®
- le freinage d'urgence assisté actif avec fonction carrefour n'est pas disponible; il n'est pas non plus activé lorsque vous appuyez énergiquement sur la pédale de frein et que le freinage est assisté par l'ESP®
- le freinage continue d'être assisté par l'ESP® lorsque vous appuyez énergiquement sur la pédale de frein

EBD (répartiteur électronique de freinage)

Informations générales

Afin d'améliorer la stabilité du véhicule lors des freinages, l'EBD surveille et régule la pression de freinage au niveau des roues arrière.

Consignes de sécurité importantes

- i** Tenez compte de la section « Consignes de sécurité importantes » relative aux systèmes de sécurité active (▷ page 68).

ATTENTION

Lorsque l'EBD est en panne, les roues arrière peuvent se bloquer, par exemple lors d'un freinage à fond. Le risque de dérapage ou d'accident augmente.

Adaptez votre style de conduite aux modifications du comportement du véhicule. Faites contrôler le système de freinage par un atelier qualifié.

Tenez compte des remarques relatives aux voyants de contrôle et d'alerte (▷ page 254) ainsi que de celles concernant les messages sur le visuel (▷ page 225).

ADAPTIVE BRAKE

- i** Tenez compte de la section « Consignes de sécurité importantes » (▷ page 68).

L'ADAPTIVE BRAKE offre une sécurité de freinage et un confort de freinage accrus. Outre la fonction de freinage, l'ADAPTIVE BRAKE comprend la fonction HOLD (▷ page 178) et l'aide au démarrage en côte (▷ page 139).

Freinage d'urgence assisté actif avec fonction carrefour

Informations générales

Le freinage d'urgence assisté actif avec fonction carrefour vous aide à réduire le risque de collision avec un véhicule ou un piéton et à minimiser les conséquences d'un accident. Si le freinage d'urgence assisté actif avec fonction carrefour détecte un risque de collision, vous êtes averti par un signal optique et sonore ainsi que par le freinage automatique.

- i** Respectez les consignes de sécurité importantes qui figurent dans le chapitre « Systèmes de sécurité active » (▷ page 68).

Le freinage d'urgence assisté actif avec fonction carrefour est uniquement disponible sur les

véhicules équipés du Pack d'assistance à la conduite Plus.

Pour que le freinage d'urgence assisté actif avec fonction carrefour puisse intervenir, le système de capteurs radar et le système de caméras doivent être opérationnels.

Le freinage d'urgence assisté actif avec fonction carrefour utilise le système de capteurs radar et le système de caméras pour détecter les obstacles qui se trouvent depuis un certain temps sur votre trajectoire.

Les piétons immobiles sur votre trajectoire peuvent également être détectés.

Le freinage d'urgence assisté actif avec fonction carrefour détecte les piétons sur la base de caractéristiques typiques, telles que la silhouette et la station debout.

- i** Tenez compte des restrictions indiquées dans la section « Consignes de sécurité importantes » (▷ page 79).

Consignes de sécurité importantes

ATTENTION

Lorsqu'un risque de collision est détecté, le freinage d'urgence assisté actif avec fonction carrefour ralentit votre véhicule en effectuant tout d'abord un freinage partiel. Si vous ne freinez pas vous aussi, une collision risque de se produire. Cependant, même un freinage à fond ne permet pas toujours d'éviter une collision, notamment si vous vous approchez de l'obstacle à grande vitesse. Il y a un risque d'accident.

Freinez toujours de vous-même, indépendamment du système, et essayez de contourner les obstacles, dans la mesure où vous pouvez le faire sans danger.

En cas de freinage partiel, le véhicule est freiné avec une pression pouvant atteindre 50 % de la pression maximale.

ATTENTION

Le freinage d'urgence assisté actif avec fonction carrefour n'est pas toujours en mesure de détecter les objets ni d'analyser avec précision les situations complexes.

Dans ce cas, le freinage d'urgence assisté actif avec fonction carrefour peut

- émettre une alerte à tort et freiner le véhicule
- ne pas vous avertir ou ne pas intervenir

Il y a risque d'accident.

Soyez toujours attentif aux conditions de circulation et prêt à freiner, notamment lorsque le freinage d'urgence assisté actif avec fonction carrefour vous avertit. Annulez l'intervention si la situation n'est pas critique.

ATTENTION

Le freinage d'urgence assisté actif avec fonction carrefour n'est pas toujours en mesure de détecter des personnes, notamment lorsqu'elles sont en mouvement. Dans ce cas, le freinage d'urgence assisté actif avec fonction carrefour ne peut pas intervenir. Il y a risque d'accident.

Soyez toujours attentif aux conditions de circulation et prêt à freiner, notamment lorsque le freinage d'urgence assisté actif avec fonction carrefour vous avertit.

Vous devez freiner pour maintenir une distance suffisante par rapport au véhicule qui précède et éviter ainsi une collision.

ATTENTION

Le freinage d'urgence assisté actif avec fonction carrefour ne tient pas compte

- des personnes de petite taille (des enfants, par exemple)
- des animaux
- des véhicules qui circulent en sens inverse
- des virages

Par conséquent, le freinage d'urgence assisté actif avec fonction carrefour ne peut pas toujours vous avertir ou intervenir dans les situations critiques. Il y a risque d'accident.

Soyez toujours attentif aux conditions de circulation et prêt à freiner.

La détection peut être limitée en cas de chute de neige ou de forte pluie.

La détection par le système de capteurs radar est également limitée

- lorsque les capteurs sont encrassés ou masqués
- en cas de perturbation par d'autres sources radar
- en cas de forte réflexion radar, par exemple dans les parkings couverts
- si le véhicule qui précède est de largeur réduite, par exemple une moto
- si le véhicule qui précède suit une trajectoire décalée par rapport au milieu de votre véhicule

La détection par le système de caméras est également limitée

- lorsque les caméras sont encrassées ou masquées
- en cas d'éblouissement du système de caméras, par exemple lorsque le soleil est bas
- dans l'obscurité
- si
 - des piétons se déplacent rapidement sur votre trajectoire (des coureurs, par exemple)
 - un piéton ne peut plus être identifié en tant que personne par le système de caméras en raison de vêtements spéciaux ou d'autres objets
 - un piéton est caché par des objets
 - la silhouette typique d'un piéton ne se démarque pas de l'arrière-plan

Si l'avant du véhicule a été endommagé, faites contrôler le réglage et le fonctionnement des capteurs radar par un atelier qualifié. Cela vaut également pour les collisions à faible vitesse qui n'entraînent aucun dommage visible à l'avant du véhicule.

Si le pare-brise a été endommagé, faites contrôler le réglage et le fonctionnement du système de caméras par un atelier qualifié.

Fonction

► **Activation et désactivation :** activez et désactivez le freinage d'urgence assisté actif avec fonction carrefour par l'intermédiaire de l'ordinateur de bord (► page 214).

Lorsque le freinage d'urgence assisté actif avec fonction carrefour est désactivé, le symbole  apparaît dans le graphique du système d'aide sur le visuel multifonction.

Cette fonction donne l'alerte à partir de 4 mph (7 km/h) environ lorsque vous vous rapprochez très rapidement du véhicule qui vous précède. Dans ce cas, un signal d'alerte périodique retentit et le voyant d'alerte de distance  qui se trouve sur le combiné d'instruments s'allume.

► Freinez immédiatement pour réduire le risque d'accident.

ou

► Évitez l'obstacle, dans la mesure où vous pouvez le faire sans danger.

Le freinage d'urgence assisté actif avec fonction carrefour peut également freiner le véhicule automatiquement dans les conditions suivantes :

- le conducteur et le passager doivent avoir bouclé leur ceinture de sécurité et
- la vitesse du véhicule est comprise entre 4 mph (7 km/h) environ et 124 mph (200 km/h) environ

Le freinage d'urgence assisté actif avec fonction carrefour peut réagir jusqu'à une vitesse de 44 mph (70 km/h) environ

- aux obstacles fixes qui se trouvent sur votre trajectoire (véhicules à l'arrêt ou en stationnement, par exemple)
- aux piétons immobiles sur votre trajectoire

i En cas de risque de collision élevé, des mesures préventives de protection des occupants (PRE-SAFE®) sont déclenchées (▷ page 63).

Si le risque de collision persiste et que vous ne freinez pas vous-même, ne contournez pas l'obstacle ou n'accélérez pas fortement, un freinage automatique pouvant aller jusqu'à un freinage à fond peut se produire. Le freinage à fond automatique a lieu juste avant un accident imminent.

Vous pouvez à tout moment annuler l'intervention du freinage d'urgence assisté actif avec fonction carrefour si vous

- enfoncez complètement la pédale d'accélérateur
- activez le kickdown
- relâchez la pédale de frein

L'intervention du freinage d'urgence assisté actif avec fonction carrefour est automatiquement annulée lorsque

- vous évitez l'obstacle en tournant le volant
- tout risque de collision est écarté
- plus aucun obstacle n'est détecté sur votre trajectoire

Direction active STEER CONTROL

Informations générales

La direction active STEER CONTROL vous aide, en exerçant une force perceptible au niveau du volant, à diriger le véhicule dans la bonne direction pour stabiliser sa trajectoire.

Elle intervient en particulier lorsque

- les 2 roues droites ou les 2 roues gauches se trouvent sur une portion de la chaussée mouillée ou glissante lors d'un freinage
- le véhicule commence à déraiper

Consignes de sécurité importantes

i Tenez compte de la section « Consignes de sécurité importantes » (▷ page 68).

La direction active STEER CONTROL ne fournit aucune recommandation de braquage lorsque

- l'ESP® est désactivé
- l'ESP® présente un défaut
- la direction présente un défaut

En cas de dysfonctionnement de l'ESP®, l'assistance de la direction électrique continue de fonctionner.

Protection antivol

Antidémarrage

► **Activation avec la clé :** retirez la clé du contacteur d'allumage.

► **Activation avec la fonction KEYLESS-GO :** coupez le contact et ouvrez la porte du conducteur.

► **Désactivation :** mettez le contact.

L'antidémarrage empêche de démarrer le moteur sans clé valable.

Lorsque vous quittez le véhicule, prenez toujours la clé avec vous et verrouillez le véhicule.

Si la clé reste dans le véhicule, n'importe qui peut démarrer le moteur.

i L'antidémarrage est toujours désactivé lorsque vous démarrez le moteur.

Si le moteur ne démarre pas alors que la batterie de démarrage est chargée, il se peut que l'antidémarrage soit défectueux. Contactez un point de service Mercedes-Benz ou appelez le 1-800 FOR MERCEDES (aux États-Unis) ou le 1-800-387-0100 (au Canada).

EDW (alarme antivol et antieffraction)





► **Activation:** verrouillez le véhicule avec la clé ou avec la fonction KEYLESS-GO. Le voyant ① clignote. Le système d'alarme est activé environ 15 secondes plus tard.

► **Désactivation:** déverrouillez le véhicule avec la clé ou avec la fonction KEYLESS-GO.

Lorsque le système d'alarme est activé, une alarme optique et une alarme sonore se déclenchent lorsque vous ouvrez

- une porte
- le véhicule avec la clé de secours
- le coffre
- le capot
- la boîte à gants
- le bac de rangement sous l'accoudoir
- un bac de rangement à l'arrière

► **Arrêt de l'alarme avec la clé:** appuyez sur la touche  ou la touche  de la clé. L'alarme s'arrête.

ou

► Introduisez la clé dans le contacteur d'allumage. L'alarme s'arrête.

► **Arrêt de l'alarme avec la fonction KEYLESS-GO:** saisissez la poignée extérieure d'une porte. La clé doit alors se trouver à l'extérieur du véhicule.

L'alarme s'arrête.

ou

► Appuyez sur la touche de démarrage et d'arrêt qui se trouve sur la planche de bord. La clé doit alors se trouver dans le véhicule. L'alarme s'arrête.

L'alarme ne s'arrête pas, même si vous refermez immédiatement l'élément qui a provoqué le déclenchement de l'alarme, par exemple une porte ouverte.

Si l'alarme dure plus de 30 secondes, le système d'appel d'urgence mbrace contacte automatiquement le Centre d'Appels Clients.

Pour cela, le système envoie une notification par SMS ou par connexion de données. Le système d'appel d'urgence envoie une notification ou établit une connexion de données uniquement lorsque

- vous avez souscrit un abonnement au service mbrace
- le service mbrace a été activé correctement
- le réseau de téléphonie requis est disponible

Clé

Consignes de sécurité importantes

⚠ ATTENTION

Si vous laissez des enfants sans surveillance à l'intérieur du véhicule, ils pourraient

- utiliser les équipements du véhicule et se coincer, par exemple

En outre, les enfants peuvent mettre le véhicule en mouvement, par exemple en

- desserrant le frein de stationnement
- désengageant la position de stationnement **P** de la boîte automatique
- démarrant le moteur

Il y a risque d'accident et de blessure.

Ne laissez jamais des enfants ni des animaux sans surveillance à l'intérieur du véhicule.

Lorsque vous quittez le véhicule, prenez toujours la clé avec vous et verrouillez le véhicule. Cela vaut également pour les téléphones portables lorsque la fonction « Clé numérique du véhicule intégrée au smartphone » est activée par l'intermédiaire de l'application Web Mercedes me connect.

⚠ ATTENTION

Si vous accrochez des objets lourds ou encombrants à la clé, celle-ci risque de tourner de manière intempestive dans le contacteur d'allumage pendant la marche. Le moteur risque alors d'être arrêté, par exemple. Il y a risque d'accident.

N'accrochez pas d'objets lourds ou encombrants à la clé. Si le trousseau est trop volumineux, retirez-le avant d'introduire la clé dans le contacteur d'allumage, par exemple.

- ❗ N'approchez pas la clé de champs magnétiques puissants. Sinon, la fonction télécommande pourrait être endommagée.

Des champs magnétiques intenses peuvent se former, par exemple à proximité d'installations électriques puissantes.

Ne posez pas la clé

- à côté d'appareils électroniques, tels qu'un téléphone portable ou une autre clé
- à côté d'objets métalliques, tels que des pièces de monnaie ou des films métalliques
- dans des objets métalliques, tels qu'une valise en métal

Cela risque de compromettre le fonctionnement de la clé.

Fonctions de la clé

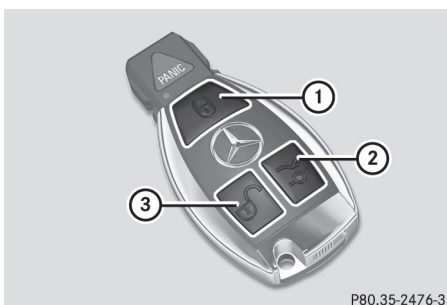

P80.35-2476-31

- ① Verrouillage du véhicule
- ② Ouverture et fermeture du coffre
- ③ Déverrouillage du véhicule

► **Déverrouillage centralisé** : appuyez sur la touche .

Si vous n'ouvrez pas le véhicule dans les 40 secondes qui suivent le déverrouillage,

- le véhicule se verrouille de nouveau
- la protection antivol est réactivée

► **Verrouillage centralisé** : appuyez sur la touche .

La clé vous permet de verrouiller et de déverrouiller de manière centralisée

- les portes
- le coffre
- la boîte à gants
- le bac de rangement situé sous l'accoudoir
- le bac de rangement à l'arrière
- la trappe du réservoir

Les clignotants s'allument 1 fois au déverrouillage et 3 fois au verrouillage.

Vous pouvez également vous faire confirmer le verrouillage par un signal sonore. Vous pouvez

activer et désactiver le signal sonore par l'intermédiaire de l'ordinateur de bord (▷ page 217). Dans l'obscurité, l'éclairage de la zone environnante s'allume également si la fonction correspondante a été activée dans l'ordinateur de bord (▷ page 216).

KEYLESS-GO

Remarques générales

Notez que le moteur peut être démarré par tout occupant du véhicule lorsqu'une clé dotée de la fonction KEYLESS-GO se trouve à l'intérieur du véhicule (▷ page 138).

Verrouillage et déverrouillage centralisés

La fonction KEYLESS-GO vous permet de verrouiller et de déverrouiller votre véhicule et de démarrer. Pour cela, vous devez porter la clé sur vous. Vous pouvez combiner les fonctions KEYLESS-GO avec celles d'une clé conventionnelle. Déverrouillez par exemple le véhicule avec la fonction KEYLESS-GO et verrouillez-le avec la touche  de la clé.

La porte du conducteur et la porte dont la poignée est actionnée doivent être fermées. La clé doit se trouver à l'extérieur du véhicule. Lors du verrouillage ou du déverrouillage avec la fonction KEYLESS-GO, la distance entre la clé et la poignée de porte actionnée ne doit pas être supérieure à 3 ft (1 m).

Une brève liaison radio entre le véhicule et la clé est établie pour vérifier s'il y a une clé valable dans l'habitacle ou à proximité du véhicule. Cela se produit par exemple

- au démarrage du moteur
- pendant la marche
- lorsque vous utilisez la fonction HANDS-FREE ACCESS
- lorsque vous touchez les poignées de porte extérieures

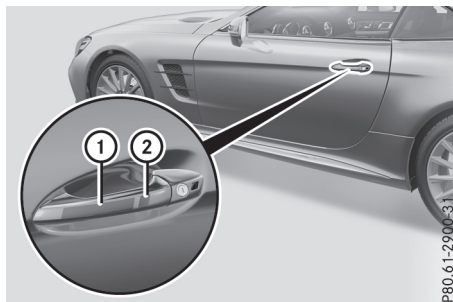

P80.61-2900-31

- ▶ **Déverrouillage du véhicule :** touchez le côté intérieur de la poignée.
- ▶ **Verrouillage du véhicule :** touchez le capteur ① ou ②.
Veillez à ne pas toucher le côté intérieur de la poignée.
- ▶ **Fermeture confort :** touchez longuement le capteur ②.
Pour de plus amples informations sur la fermeture confort, voir (▷ page 98).

Désactivation et activation



Si vous n'utilisez pas une clé pendant une période prolongée, vous pouvez désactiver la fonction KEYLESS-GO de la clé. La clé ne consomme alors qu'une très faible quantité d'énergie et la pile est ainsi ménagée. Pour la désactivation ou l'activation, le véhicule ne doit pas obligatoirement être à proximité.



- ▶ **Désactivation :** appuyez brièvement 2 fois de suite sur la touche .
Le voyant des piles (▷ page 86) de la clé s'allume brièvement 2 fois de suite, puis 1 fois de manière prolongée. La fonction KEYLESS-GO est désactivée.
 - ▶ **Activation :** appuyez sur une touche quelconque de la clé.
- ou
- ▶ Introduisez la clé dans le contacteur d'allumage.
La fonction KEYLESS-GO est de nouveau disponible dans son intégralité.

Modification du réglage du système de verrouillage

Vous pouvez modifier le réglage du système de verrouillage. Seuls la porte du conducteur, les

bacs de rangement verrouillables de l'habitacle et la trappe du réservoir sont alors déverrouillés lors du déverrouillage du véhicule. Cela peut s'avérer utile si vous êtes souvent seul à bord.

► **Modification du réglage :** appuyez simultanément sur les touches  et  pendant 6 secondes environ, jusqu'à ce que le voyant des piles (▷ page 86) clignote 2 fois.

Si vous modifiez le réglage du système de verrouillage dans la zone de réception du véhicule, l'actionnement de la touche  ou de la touche  entraîne

- le verrouillage ou
- le déverrouillage du véhicule

La clé fonctionne alors de la manière suivante :

► **Déverrouillage de la porte du conducteur :** appuyez 1 fois sur la touche .

► **Déverrouillage centralisé :** appuyez 2 fois sur la touche .

► **Verrouillage centralisé :** appuyez sur la touche .

Le système KEYLESS-GO fonctionne alors comme suit :

► **Déverrouillage de la porte du conducteur :** touchez le côté intérieur de la poignée de la porte du conducteur.

► **Déverrouillage centralisé :** touchez le côté intérieur de la poignée de la porte du conducteur ou de la porte du passager.

► **Verrouillage centralisé :** touchez la surface extérieure du capteur qui se trouve sur l'une des poignées de porte.

► **Retour au réglage d'usine :** appuyez simultanément sur les touches  et  pendant 6 secondes environ, jusqu'à ce que le voyant des piles (▷ page 86) clignote 2 fois.

Clé de secours

Remarques générales

Si vous ne pouvez plus verrouiller ni déverrouiller le véhicule avec la clé ou la fonction KEYLESS-GO, utilisez la clé de secours.

Si vous déverrouillez et ouvrez la porte du conducteur ou le coffre avec la clé de secours, l'alarme antivol et antieffraction se déclenche. Pour arrêter l'alarme, voir (▷ page 82).

Retrait de la clé de secours

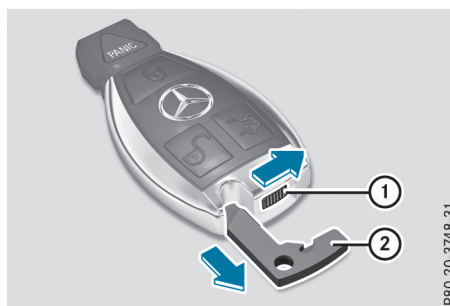

► Déplacez le poussoir de déverrouillage ① dans le sens de la flèche, maintenez-le dans cette position et retirez la clé de secours ② de la clé.

Pour de plus amples informations sur

- le déverrouillage de la porte du conducteur, voir (▷ page 90)
- le déverrouillage du coffre, voir (▷ page 96)
- le verrouillage du véhicule, voir (▷ page 90)

Rangement de la clé de secours

► Enfoncez complètement la clé de secours ② dans la clé jusqu'à ce qu'elle s'enclenche et que le poussoir de déverrouillage ① se trouve à nouveau en position de base.

Pile de la clé

Consignes de sécurité importantes

⚠ ATTENTION

Les piles contiennent des substances toxiques et corrosives. L'ingestion de piles peut être très dangereuse pour la santé. Il y a danger de mort.

Conservez les piles hors de portée des enfants. En cas d'ingestion de piles, consultez immédiatement un médecin.

Protection de l'environnement



Les batteries contiennent des substances polluantes. La loi interdit de les éliminer avec les ordures ménagères. Elles doivent être récupérées séparément et valorisées dans le respect des règles de protection de l'environnement.



Éliminez les batteries dans le respect des règles de protection de l'environnement. Déposez les batteries déchargées dans un atelier qualifié ou dans un point de récupération des batteries usagées.



Les piles de la clé contiennent du perchlorate, lequel peut nécessiter un maniement spécial et des mesures de protection de l'environnement. Tenez compte des directives nationales concernant l'élimination. En Californie, voir www.dtsc.ca.gov/HazardousWaste/Perchlorate/index.cfm.



Mercedes-Benz vous recommande de confier le remplacement des piles à un atelier qualifié.

Contrôle de la pile



P80.35-2473-31

- ▶ Appuyez sur la touche  ou la touche .
- Si la pile est bonne, le voyant des piles ① s'allume brièvement.
- Si le voyant des piles ① ne s'allume pas brièvement, la pile est déchargée.
- ▶ Remplacez la pile (▷ page 86).

Si vous contrôlez la pile de la clé dans la zone de réception du véhicule, l'actionnement de la touche  ou de la touche  entraîne

- le verrouillage ou
- le déverrouillage du véhicule

i Vous pouvez vous procurer une pile dans tous les ateliers qualifiés.

Remplacement de la pile

Vous avez besoin de 1 pile bouton de 3 V de type CR 2025.

- ▶ Retirez la clé de secours de la clé (▷ page 85).

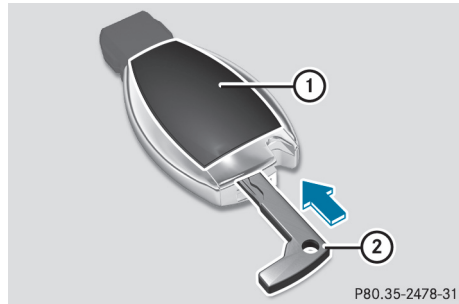

P80.35-2478-31

- ▶ Enfoncez la clé de secours ② dans l'orifice de la clé (flèche) jusqu'à ce que le couvercle du compartiment des piles ① s'ouvre. Ce faisant, veillez à ne pas bloquer l'ouverture du couvercle du compartiment des piles ①.
- ▶ Retirez le couvercle du compartiment des piles ①.

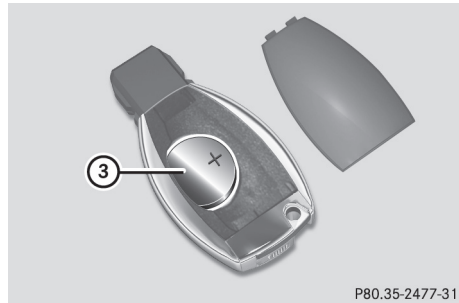

P80.35-2477-31

- ▶ Tapotez la clé contre la paume de la main pour faire sortir la pile ③.
- ▶ Mettez la nouvelle pile en place, pôle positif vers le haut. Utilisez pour cela un chiffon non pelucheux.
- ▶ Assurez-vous que la surface de la pile est exempte de peluche, de graisse ou d'autres souillures.
- ▶ Insérez les pattes avant du couvercle du compartiment des piles ① dans le boîtier, puis appuyez sur le couvercle pour le fermer.
- ▶ Rangez la clé de secours ② dans la clé (▷ page 85).
- ▶ Contrôlez le fonctionnement de toutes les touches de la clé sur le véhicule.

Problèmes relatifs à la clé

Problèmes	Causes et conséquences possibles et ▶ Solutions
Vous ne pouvez plus verrouiller ni déverrouiller le véhicule avec la clé.	<p>La pile de la clé est faible ou déchargée.</p> <ul style="list-style-type: none"> ▶ Contrôlez la pile de la clé (▷ page 86) et remplacez-la si nécessaire (▷ page 86). <p>Si la tentative n'aboutit pas :</p> <ul style="list-style-type: none"> ▶ Déverrouillez (▷ page 90) ou verrouillez (▷ page 90) le véhicule avec la clé de secours.
	<p>Une source radioélectrique puissante perturbe le système.</p> <ul style="list-style-type: none"> ▶ Déverrouillez (▷ page 90) ou verrouillez (▷ page 90) le véhicule avec la clé de secours.
	<p>La clé est défectueuse.</p> <ul style="list-style-type: none"> ▶ Déverrouillez (▷ page 90) ou verrouillez (▷ page 90) le véhicule avec la clé de secours. ▶ Faites contrôler la clé par un atelier qualifié.
Vous ne pouvez plus verrouiller ni déverrouiller le véhicule par l'intermédiaire de la fonction KEYLESS-GO.	<p>La fonction KEYLESS-GO a été désactivée.</p> <ul style="list-style-type: none"> ▶ Réactivez la fonction KEYLESS-GO (▷ page 84).
	<p>La pile de la clé est faible ou déchargée.</p> <ul style="list-style-type: none"> ▶ Contrôlez la pile de la clé (▷ page 86) et remplacez-la si nécessaire (▷ page 86). <p>Si la tentative n'aboutit pas :</p> <ul style="list-style-type: none"> ▶ Déverrouillez (▷ page 90) ou verrouillez (▷ page 90) le véhicule avec la clé de secours.
	<p>Une source radioélectrique puissante perturbe le système.</p> <ul style="list-style-type: none"> ▶ Déverrouillez (▷ page 90) ou verrouillez (▷ page 90) le véhicule avec la clé de secours.

Problèmes	Causes et conséquences possibles et ► Solutions
	<p>La fonction KEYLESS-GO est défectueuse.</p> <ul style="list-style-type: none"> ► Verrouillez ou déverrouillez le véhicule avec la fonction télécommande de la clé. ► Faites contrôler le véhicule et la clé par un atelier qualifié. <p>Si vous ne pouvez pas non plus verrouiller ou déverrouiller le véhicule avec la fonction télécommande de la clé :</p> <ul style="list-style-type: none"> ► Déverrouillez (▷ page 90) ou verrouillez (▷ page 90) le véhicule avec la clé de secours. ► Faites contrôler le véhicule et la clé par un atelier qualifié.
<p>Vous ne pouvez plus démarrer le moteur avec la clé.</p>	<p>La tension du réseau de bord est trop basse.</p> <ul style="list-style-type: none"> ► Arrêtez les consommateurs qui ne sont pas indispensables (chauffage de siège ou éclairage intérieur, par exemple), puis réessayez de démarrer le moteur. <p>Si la tentative n'aboutit pas :</p> <ul style="list-style-type: none"> ► Contrôlez la batterie de démarrage et rechargez-la si nécessaire (▷ page 307). <p>ou</p> <ul style="list-style-type: none"> ► Essayez l'aide au démarrage (▷ page 308). <p>ou</p> <ul style="list-style-type: none"> ► Prenez contact avec un atelier qualifié.
<p>Vous ne pouvez pas démarrer le moteur avec la fonction KEYLESS-GO. La clé se trouve à l'intérieur du véhicule.</p>	<p>Le véhicule est verrouillé.</p> <ul style="list-style-type: none"> ► Déverrouillez le véhicule et essayez de nouveau de démarrer le véhicule. <p>La pile de la clé est faible ou déchargée.</p> <ul style="list-style-type: none"> ► Contrôlez la pile de la clé (▷ page 86) et remplacez-la si nécessaire (▷ page 86). <p>Si la tentative n'aboutit pas :</p> <ul style="list-style-type: none"> ► Démarrez le véhicule en introduisant la clé dans le contacteur d'allumage. <p>Une source radioélectrique puissante perturbe le système.</p> <ul style="list-style-type: none"> ► Démarrez le véhicule en introduisant la clé dans le contacteur d'allumage.
<p>Vous avez perdu une clé.</p>	<ul style="list-style-type: none"> ► Faites bloquer la clé par un atelier qualifié. ► Signalez aussitôt la perte à l'assureur du véhicule. ► Faites remplacer les serrures si nécessaire.

Problèmes	Causes et conséquences possibles et ► Solutions
Vous avez perdu une clé de secours.	<ul style="list-style-type: none"> ► Signalez aussitôt la perte à l'assureur du véhicule. ► Faites remplacer les serrures si nécessaire.
Il est impossible d'ouvrir ou de fermer les vitres latérales avec l'ouverture ou la fermeture confort.	<p>La pile de la clé est faible ou déchargée.</p> <ul style="list-style-type: none"> ► Contrôlez la pile de la clé (► page 86) et remplacez-la si nécessaire (► page 86).

Portes

Consignes de sécurité importantes

ATTENTION

Si vous laissez des enfants sans surveillance à l'intérieur du véhicule, ils pourraient

- utiliser les équipements du véhicule et se coincer, par exemple

En outre, les enfants peuvent mettre le véhicule en mouvement, par exemple en

- desserrant le frein de stationnement
- désengageant la position de stationnement P de la boîte automatique
- démarrant le moteur

Il y a risque d'accident et de blessure.

Ne laissez jamais des enfants ni des animaux sans surveillance à l'intérieur du véhicule.

Lorsque vous quittez le véhicule, prenez toujours la clé avec vous et verrouillez le véhicule. Cela vaut également pour les téléphones portables lorsque la fonction « Clé numérique du véhicule intégrée au smartphone » est activée par l'intermédiaire de l'application Web Mercedes me connect.

Déverrouillage et ouverture des portes de l'intérieur

- !** Lorsque la batterie du véhicule est déchargée ou que les vitres latérales sont couvertes d'une épaisse couche de givre, les vitres ne peuvent pas s'abaisser ni remonter. Vous ne pouvez alors plus refermer les portes. N'essayez pas de les fermer en les repoussant

violemment. Sinon, vous pourriez endommager les portes ou les vitres.

Vous pouvez toujours ouvrir une porte de l'intérieur, même lorsqu'elle est verrouillée.

Si le véhicule a été verrouillé de l'extérieur, l'alarme antivol et antieffraction se déclenche lorsque vous ouvrez une porte de l'intérieur. Pour arrêter l'alarme, voir (► page 82).

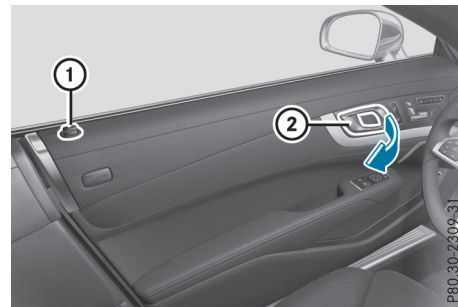

- Tirez la poignée de la porte (2). Si la porte est verrouillée, le bouton de condamnation (1) monte. La porte est déverrouillée et peut être ouverte.

Lorsque vous ouvrez une porte, la vitre latérale située du même côté descend légèrement. La vitre latérale remonte lorsque vous refermez la porte.

Verrouillage et déverrouillage centralisés de l'intérieur

Vous pouvez verrouiller ou déverrouiller le véhicule de manière centralisée de l'intérieur. Vous pouvez ainsi par exemple déverrouiller la porte du passager de l'intérieur ou verrouiller le véhicule avant de démarrer.



► **Déverrouillage** : appuyez sur la touche ①.

► **Verrouillage** : appuyez sur la touche ②.
Lorsque la porte du passager est fermée, le véhicule se verrouille.

La touche de verrouillage centralisé ne vous permet pas de verrouiller ou de déverrouiller la trappe du réservoir ou les bacs de rangement (boîte à gants, par exemple).

Si vous avez verrouillé le véhicule avec la clé ou la fonction KEYLESS-GO, vous ne pouvez pas le déverrouiller de manière centralisée de l'intérieur.

Vous pouvez toujours ouvrir une porte de l'intérieur, même lorsqu'elle est verrouillée.

Si une porte verrouillée est ouverte de l'intérieur, le système tient compte du déverrouillage précédent lorsque le verrouillage a été effectué

- avec la touche de verrouillage centralisé ou
- automatiquement

Si le véhicule était auparavant complètement déverrouillé, le véhicule complet est déverrouillé. Si auparavant seule la porte du conducteur était déverrouillée, seule la porte ouverte de l'intérieur est déverrouillée.

Verrouillage automatique



► **Désactivation** : appuyez sur la touche ① pendant 5 secondes environ, jusqu'à ce qu'un signal sonore retentisse.

► **Activation** : appuyez sur la touche ② pendant 5 secondes environ, jusqu'à ce qu'un signal sonore retentisse.

Lorsque vous appuyez sur l'une des 2 touches et qu'aucun signal sonore ne retentit, cela signifie que le réglage correspondant a déjà été sélectionné.

Lorsque le contact est mis et que les roues tournent, le véhicule se verrouille automatiquement. Le véhicule peut par conséquent se verrouiller de façon intempestive

- si vous le poussez
- s'il est remorqué
- lors d'un contrôle sur un banc d'essai à rouleaux

Vous pouvez activer et désactiver le verrouillage automatique par l'intermédiaire de l'ordinateur de bord (► page 217).

Fermeture assistée

La fermeture assistée verrouille automatiquement les portes et le couvercle du coffre dans les serrures, même s'ils ne sont pas complètement fermés.

► **Fermeture assistée des portes** : poussez la porte au-delà du 1er cran de la serrure.

La fermeture assistée achève de fermer la porte.

► **Fermeture assistée du coffre** : appuyez légèrement sur le couvercle du coffre pour le fermer.

La fermeture assistée achève de fermer le coffre.

Déverrouillage et verrouillage de la porte du conducteur avec la clé de secours

i Pour verrouiller complètement le véhicule avec la clé de secours, appuyez d'abord sur la touche pour le verrouillage de l'intérieur alors que la porte du conducteur est ouverte. Verrouillez ensuite la porte du conducteur avec la clé de secours.

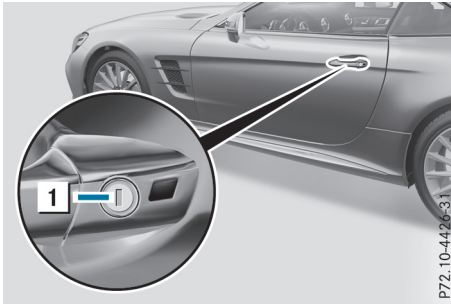

P72-10-442A-31

- ▶ **Déverrouillage** : tournez la clé de secours vers la gauche jusqu'en butée (position **1**).
- ▶ **Verrouillage** : tournez la clé de secours vers la droite jusqu'en butée (position **2**).

Si vous ouvrez la porte du conducteur après déverrouillage avec la clé de secours, l'alarme antivol et anti-effraction se déclenche. Pour arrêter l'alarme, voir (▷ page 82).

Coffre

Consignes de sécurité importantes

⚠ ATTENTION

Lorsque les objets, les bagages ou le chargement ne sont pas arrimés ou sont insuffisamment arrimés, ils risquent de glisser, de se renverser ou d'être projetés et ainsi de heurter les occupants du véhicule. Il y a risque de blessure, en particulier lors d'un freinage brutal ou d'un changement brusque de direction.

Rangez toujours les objets de manière à ce qu'ils ne puissent pas être projetés. Avant chaque trajet, arrimez les objets, les bagages ou le chargement afin d'éviter qu'ils ne glissent ou ne se renversent.

- ❗ Lors de son ouverture, le couvercle du coffre pivote vers le haut. Veillez par conséquent à lui réserver un espace de manœuvre suffisant.
 - ❗ Ne fermez le coffre que lorsque le toit est complètement abaissé. Sinon, vous pourriez endommager le toit.
- Si vous fermez le coffre alors que le toit n'est pas complètement fermé, le voyant incorporé

au contacteur de l'aide au chargement s'allume et un signal d'alerte retentit.

Vous trouverez les cotes d'ouverture du couvercle de coffre dans le chapitre « Caractéristiques du véhicule » (▷ page 352).

Lorsque le toit est ouvert et replié dans le coffre, vous pouvez le soulever avec l'aide au chargement pour pouvoir charger le véhicule plus facilement (▷ page 271). La séparation de coffre s'ouvre alors automatiquement.

Vous pouvez déverrouiller le coffre lorsque le véhicule est à l'arrêt et le toit entièrement ouvert ou fermé.

Ne posez pas la clé dans le coffre. Vous risqueriez de vous retrouver enfermé dehors.

Le coffre peut être

- ouvert et fermé de l'extérieur
- ouvert et fermé automatiquement de l'extérieur (véhicules équipés de la fermeture à distance du coffre)
- ouvert et fermé automatiquement de l'intérieur (véhicules équipés de la fermeture à distance du coffre)
- ouvert et fermé sans les mains (véhicules équipés des fonctions KEYLESS-GO et HANDS-FREE ACCESS) ou le processus peut être interrompu
- verrouillé séparément
- ouvert par l'intermédiaire de la touche de déverrouillage de secours
- déverrouillé avec la clé de secours

Mettez de préférence les bagages ou le chargement dans le coffre.

Fonction d'inversion du coffre

Le couvercle de coffre est équipé d'une fonction d'inversion automatique. Celle-ci réagit lorsqu'un objet rigide empêche le couvercle de coffre de se fermer complètement ou qu'il entrave le processus de fermeture. Le coffre se rouvre automatiquement. La fonction d'inversion automatique est uniquement un système d'aide et n'est pas en mesure de remplacer votre vigilance lors de la fermeture du coffre.

⚠ ATTENTION

La fonction d'inversion ne réagit pas

- aux éléments mous, légers et minces (par exemple des doigts)
- lors du dernier 1/3 in (8 mm) avant la fermeture

La fonction d'inversion ne permet pas d'éviter que vous soyez coincé, en particulier dans ces situations. Il y a risque de blessure.

Veillez à ne pas vous trouver dans la zone de fermeture lors de la fermeture.

Si quelqu'un est coincé,

- appuyez sur la touche  de la clé ou
- tirez ou appuyez sur la touche de commande à distance qui se trouve sur la porte du conducteur, ou
- appuyez sur la touche de fermeture ou la touche de verrouillage qui se trouve sur le couvercle du coffre ou
- tirez la poignée du coffre

lement (▷ page 271). La séparation de coffre s'ouvre alors automatiquement.

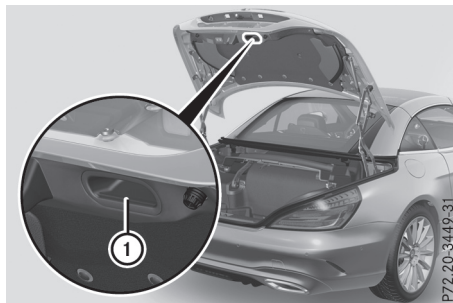
Fermeture

- ▶ Saisissez le couvercle du coffre par la poignée encastrée ① et abaissez-le.
- ▶ Si nécessaire, verrouillez le véhicule avec la touche  de la clé ou avec la fonction KEYLESS-GO.

Si une clé dotée de la fonction KEYLESS-GO est détectée dans le coffre, celui-ci ne se verrouille pas.

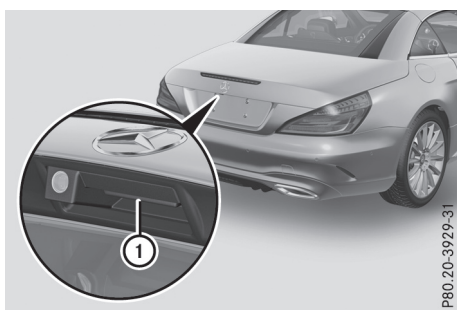
Ouverture et fermeture de l'extérieur**Ouverture**

- ▶ Appuyez sur la touche  de la clé.
- ▶ Tirez la poignée ①.
- ▶ Soulevez le couvercle du coffre.
Si la séparation de coffre était fermée, elle s'ouvre alors automatiquement et reste ouverte.

Lorsque le toit est ouvert et replié dans le coffre, vous pouvez le soulever avec l'aide au chargement pour pouvoir charger le véhicule plus faci-

Ouverture et fermeture automatiques de l'extérieur**Consignes de sécurité importantes****⚠ ATTENTION**

Vous risquez d'être coincé lors de la fermeture automatique du coffre. En outre, des personnes (des enfants, par exemple) peuvent se trouver ou pénétrer dans la zone de fermeture lors du processus de fermeture. Il y a risque de blessure.

Lors du processus de fermeture, assurez-vous que personne ne se trouve à proximité de la zone de fermeture.

Pour interrompre le processus de fermeture, vous avez le choix entre les possibilités suivantes :

- Appuyez sur la touche  de la clé.
- Tirez ou appuyez sur la touche de commande à distance qui se trouve sur la porte du conducteur.

- Appuyez sur la touche de fermeture ou la touche de verrouillage qui se trouve sur le couvercle du coffre.
- Tirez la poignée du coffre.

! Lors de son ouverture, le couvercle du coffre pivote vers le haut. Veillez par conséquent à lui réserver un espace de manœuvre suffisant.

Vous trouverez les cotes d'ouverture du couvercle de coffre dans le chapitre « Caractéristiques du véhicule » (▷ page 352).

Ouverture automatique

Vous pouvez ouvrir automatiquement le coffre avec la poignée qui se trouve sur le coffre.

- ▶ Alors que le coffre est déverrouillé, tirez la poignée du coffre et relâchez-la aussitôt. La séparation de coffre se ferme automatiquement lorsque le toit est ouvert. Si la séparation de coffre était fermée, elle s'ouvre alors automatiquement et reste ouverte.

Véhicules équipés de la fermeture à distance du coffre : le coffre peut également être fermé automatiquement avec la clé.

- ▶ Appuyez sur la touche  de la clé jusqu'à ce que le coffre s'ouvre.

Fermeture automatique

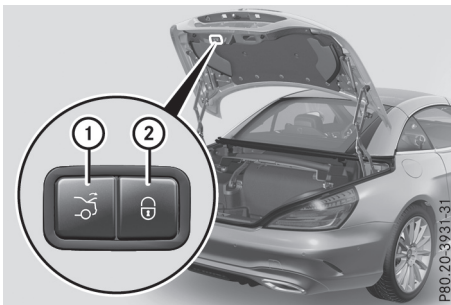

- ▶ Appuyez sur la touche de fermeture ① qui se trouve sur le couvercle du coffre.

Véhicules équipés de la fermeture à distance du coffre et de la fonction KEYLESS-GO :

- ▶ Lorsque la porte du conducteur est fermée, vous pouvez fermer le coffre et verrouiller le véhicule simultanément. Pour cela, la clé doit se trouver derrière le véhicule, dans la zone de détection de la fonction KEYLESS-GO.
- ▶ Appuyez sur la touche de verrouillage ② qui se trouve dans le coffre. La séparation de coffre, l'aide au chargement et le coffre se ferment.

Si une clé dotée de la fonction KEYLESS-GO est détectée à l'extérieur du véhicule, le coffre se ferme et le véhicule se verrouille.

Si une clé dotée de la fonction KEYLESS-GO est détectée dans le coffre, celui-ci se rouvre après la fermeture. Il n'est pas verrouillé.

HANDS-FREE ACCESS

Remarques générales

Les fonctions KEYLESS-GO et HANDS-FREE ACCESS vous permettent d'ouvrir et de fermer le coffre sans les mains, ou d'interrompre le processus. Cela peut notamment s'avérer utile si vous n'avez pas les mains libres. Un mouvement du pied sous le pare-chocs suffit.

Tenez compte pour cela des remarques suivantes :

- Portez une clé dotée de la fonction KEYLESS-GO sur vous. La clé doit se trouver derrière le véhicule, dans la zone de détection de la fonction KEYLESS-GO.
- Avant de balancer le pied, veillez à adopter une position stable et à ce que l'espace disponible derrière le véhicule soit suffisant. Sinon, vous risquez de perdre l'équilibre, par exemple en cas de verglas.

Consignes de sécurité importantes

ATTENTION

Le système d'échappement du véhicule peut être brûlant. Si vous utilisez la fonction HANDS-FREE ACCESS, vous risquez de vous brûler au contact du système d'échappement. Il y a risque de blessure. Veillez à tou-

jours balancer le pied uniquement dans la zone de détection des capteurs .

❗ Si la clé se trouve dans la zone de détection arrière de la fonction KEYLESS-GO, le coffre peut s'ouvrir de manière intempestive, par exemple dans les situations suivantes :

- lors du passage dans une station de lavage
- lors de l'utilisation d'un nettoyeur haute pression

Veillez à ce que la clé soit au moins à 10 ft (3 m) du véhicule.

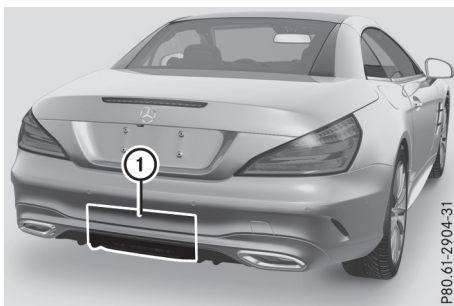

P80.61-2904-31

- Veillez à toujours balancer le pied uniquement dans la zone de détection des capteurs ①.
- Lorsque vous balancez le pied, tenez-vous à une distance d'au moins 12 in (30 cm) par rapport à l'arrière du véhicule.
- Lorsque vous balancez le pied, veillez à ne pas toucher le pare-chocs. Sinon, les capteurs risquent de ne pas fonctionner correctement.
- La fonction HANDS-FREE ACCESS ne fonctionne pas au démarrage du moteur.
- La fonction peut être limitée en cas de dépôts de sel d'épandage ou de neige adhérent au niveau des capteurs ①.
- La fonction HANDS-FREE ACCESS peut être limitée si elle est actionnée par une prothèse de jambe.
- La fonction HANDS-FREE ACCESS peut être activée lorsqu'une clé dotée de la fonction KEYLESS-GO se trouve derrière le véhicule, dans la zone de détection de la fonction KEYLESS-GO. Le coffre peut alors s'ouvrir ou

se fermer de manière intempestive, par exemple lorsque

- vous vous asseyez sur le bord du coffre
- vous déposez ou soulevez quelque chose derrière le véhicule
- vous polissez la partie arrière du véhicule

Ne portez pas de clé dotée de la fonction KEYLESS-GO dans ces situations ou dans des situations similaires. Vous éviterez ainsi que le hayon ne s'ouvre ou ne se ferme de manière intempestive.

Utilisation

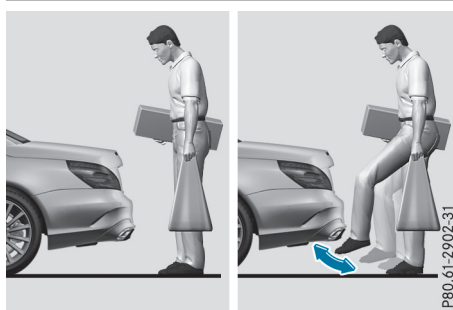

P80.61-2902-31

- ▶ **Ouverture/fermeture :** balancez le pied dans la zone de détection des capteurs ① sous le pare-chocs. Un signal d'alerte retentit lorsque le coffre s'ouvre ou se ferme.
- ▶ **Si, après plusieurs tentatives, le coffre ne s'ouvre toujours pas :** attendez 10 secondes au minimum, puis balancez de nouveau le pied sous le pare-chocs.

Si vous laissez le pied trop longtemps sous le pare-chocs, le coffre n'est ni ouvert ni fermé. Dans ce cas, répétez le mouvement plus rapidement.

Pour interrompre le processus d'ouverture ou de fermeture, vous disposez des possibilités suivantes :

- Balancez le pied dans la zone de détection des capteurs ① sous le pare-chocs.
- Tirez la poignée du coffre de l'extérieur.
- Appuyez sur la touche de fermeture qui se trouve sur le couvercle du coffre.
- Tirez ou appuyez sur la touche de commande à distance qui se trouve sur la porte du conducteur.
- Appuyez sur la touche  de la clé.

Si le processus de fermeture du coffre a été interrompu :

- Balancez de nouveau le pied sous le pare-chocs. Le coffre s'ouvre.

Si le processus d'ouverture du coffre a été interrompu :

- Balancez de nouveau le pied sous le pare-chocs. Le coffre se ferme.

Ouverture et fermeture automatiques de l'intérieur

Consignes de sécurité importantes

ATTENTION

Vous pouvez être coincé lors de la fermeture automatique du coffre. En outre, des personnes (des enfants, par exemple) peuvent se trouver ou pénétrer dans la zone de fermeture lors du processus de fermeture. Il y a un risque de blessure.

Lors du processus de fermeture, assurez-vous que personne ne se trouve à proximité de la zone de fermeture. Si quelqu'un est coincé, relâchez immédiatement la touche de commande à distance. Tirez la touche de commande à distance pour rouvrir le coffre.

ATTENTION

Le coffre peut être ouvert ou fermé automatiquement même lorsque la clé ne se trouve pas dans le véhicule. Si vous laissez des enfants sans surveillance à l'intérieur du véhicule, ils pourraient activer la fonction. Il y a un risque de blessure.

Lorsque vous quittez le véhicule, prenez toujours la clé avec vous et verrouillez le véhicule. Ne laissez jamais des enfants sans surveillance à l'intérieur du véhicule.

! Lors de son ouverture, le couvercle du coffre pivote vers le haut. Veillez par conséquent à lui réserver un espace de manœuvre suffisant.

Vous trouverez les cotes d'ouverture du couvercle de coffre dans le chapitre « Caractéristiques du véhicule » (> page 352).

Ouverture et fermeture



- **Ouverture :** tirez la touche de commande à distance ① du coffre jusqu'à ce que le coffre s'ouvre. Si la séparation de coffre était fermée, elle s'ouvre alors automatiquement et reste ouverte.
- **Fermeture :** appuyez sur la touche de commande à distance ① du coffre jusqu'à ce que le coffre soit fermé. La séparation de coffre se ferme automatiquement lorsque le toit est ouvert.

Lorsque le véhicule est à l'arrêt et déverrouillé, vous pouvez ouvrir et fermer le coffre depuis le siège du conducteur.

Verrouillage séparé du coffre

Vous pouvez verrouiller le coffre de manière séparée. Si vous déverrouillez ensuite le véhicule de manière centralisée, le coffre reste verrouillé et ne peut pas être ouvert.

- Fermez le coffre.
- Retirez la clé de secours de la clé (> page 85).

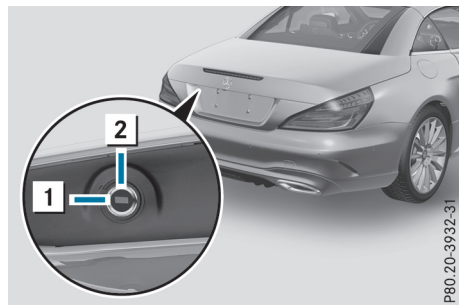

- ▶ Introduisez la clé de secours dans la serrure du coffre jusqu'en butée.
- ▶ Tournez la clé de secours vers la droite de la position **1** à la position **2**.
- ▶ Retirez la clé de secours.
- ▶ Insérez la clé de secours dans la clé.

Déverrouillage du coffre (clé de secours)

! Lors de son ouverture, le couvercle du coffre pivote vers le haut. Veillez par conséquent à lui réserver un espace de manœuvre suffisant.

Si vous ne pouvez plus déverrouiller le coffre avec la clé ou la fonction KEYLESS-GO, utilisez la clé de secours.

Si vous déverrouillez et ouvrez le coffre avec la clé de secours, l'alarme antivol et anti-effraction se déclenche. Pour arrêter l'alarme, voir (> page 82).

- ▶ Retirez la clé de secours de la clé (> page 85).
- ▶ Introduisez la clé de secours dans la serrure du coffre jusqu'en butée.

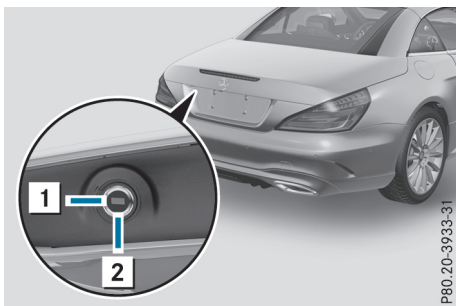

- ▶ Tournez la clé de secours (depuis la position **1**) vers la gauche jusqu'en butée (position **2**). Ce faisant, tirez la poignée du coffre. Le coffre est déverrouillé.
- ▶ Ramenez la clé de secours sur la position **1**, puis retirez-la.
- ▶ Insérez la clé de secours dans la clé.

Déverrouillage de secours du coffre

La touche de déverrouillage de secours vous permet de déverrouiller le coffre de l'intérieur.

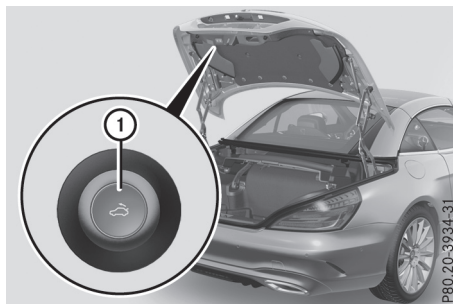

- ▶ Appuyez brièvement sur la touche de déverrouillage de secours **1**. Le coffre se déverrouille et s'ouvre.

Vous pouvez déverrouiller et ouvrir le coffre à l'arrêt ou pendant la marche à l'aide du déverrouillage de secours du coffre.

Le déverrouillage de secours du coffre ne fonctionne pas si la batterie du véhicule est débranchée ou déchargée.

Eclairage en cas de déverrouillage de secours du coffre :

- La touche de déverrouillage de secours **1** clignote pendant 30 minutes après l'ouverture du couvercle de coffre.
- La touche de déverrouillage de secours **1** clignote pendant 60 minutes après la fermeture du couvercle de coffre.

Vitres latérales

Consignes de sécurité importantes

! ATTENTION

Lors de l'ouverture d'une vitre latérale, celle-ci pourrait vous entraîner dans son mouvement et vous pourriez être coincé entre la vitre et l'encadrement. Il y a risque de blessure.

Lors de l'ouverture, assurez-vous que personne ne touche la vitre. Si quelqu'un est coincé, relâchez immédiatement la touche ou tirez-la pour refermer la vitre latérale.

! ATTENTION

Vous risquez d'être coincé dans la zone de fermeture d'une vitre latérale lors de la fermeture. Il y a risque de blessure.

Veillez à ne pas vous trouver dans la zone de fermeture lors de la fermeture. Si quelqu'un est coincé, relâchez immédiatement la touche ou appuyez sur la touche pour rouvrir la vitre latérale.

ATTENTION

Si des enfants actionnent les vitres latérales, ils risquent de se coincer, notamment lorsqu'ils sont sans surveillance. Il y a risque de blessure.

Lorsque vous quittez le véhicule, prenez toujours la clé avec vous et verrouillez le véhicule. Ne laissez jamais des enfants sans surveillance à l'intérieur du véhicule.

Fonction d'inversion des vitres latérales

Les vitres latérales avant sont équipées d'une fonction d'inversion automatique. Si un objet rigide empêche l'une des vitres latérales avant de remonter complètement ou qu'il entrave le processus de fermeture, celle-ci se rouvre automatiquement. Lors du processus de fermeture manuel, la vitre latérale ne se rouvre automatiquement qu'une fois que vous avez relâché la touche correspondante. La fonction d'inversion automatique est uniquement un système d'aide et elle n'est pas en mesure de remplacer votre vigilance lors de la fermeture des vitres latérales.

ATTENTION

La fonction d'inversion ne réagit pas

- aux éléments mous, légers et minces (par exemple de petits doigts)
- lors du dernier 1/6 in (des derniers 4 mm) avant la fermeture
- pendant la réinitialisation
- lors d'une nouvelle fermeture manuelle de la vitre latérale immédiatement après une inversion automatique

Par conséquent, la fonction d'inversion ne permet pas d'éviter que vous soyez coincé dans ces situations. Il y a risque de blessure.

Veillez à ne pas vous trouver dans la zone de fermeture lors de la fermeture. Si quelqu'un est coincé, appuyez sur la touche pour rouvrir la vitre latérale.

Ouverture et fermeture des vitres latérales

Ouverture et fermeture des vitres latérales avant

Vous trouverez sur la porte du conducteur les touches vous permettant de commander les vitres latérales. Une touche se trouve en outre sur la porte du passager pour commander la vitre correspondante.

Les touches qui se trouvent sur la porte du conducteur ont priorité.



- ① Côté gauche
- ② Côté droit

- ▶ Tournez la clé en position **1** ou **2** dans le contacteur d'allumage.
- ▶ **Ouverture manuelle**: appuyez sur la touche correspondante et maintenez-la enfoncée.
- ▶ **Ouverture complète**: appuyez sur la touche correspondante au-delà du point de résistance, puis relâchez-la. Un mouvement automatique est déclenché.
- ▶ **Fermeture manuelle**: tirez la touche correspondante et maintenez-la dans cette position.
- ▶ **Fermeture complète**: tirez la touche correspondante au-delà du point de résistance, puis relâchez-la. Un mouvement automatique est déclenché.
- ▶ **Interruption du mouvement automatique**: poussez ou tirez de nouveau la touche correspondante.

Vous pouvez encore commander les vitres latérales une fois le moteur arrêté. Cette fonction reste disponible pendant 5 minutes ou jusqu'à ce que vous ouvriez la porte du conducteur ou du passager.

Ouverture et fermeture des vitres latérales arrière

- ▶ **Ouverture :** ouvrez la vitre latérale avant du côté correspondant (▷ page 97).
- ▶ Appuyez de nouveau sur la touche correspondante, puis relâchez-la. La vitre latérale arrière correspondante s'ouvre complètement.
- ▶ **Arrêt des vitres latérales arrière en position intermédiaire :** tirez brièvement la touche correspondante vers le haut, puis relâchez-la.
- ▶ **Fermeture :** fermez la vitre latérale avant du côté correspondant (▷ page 97).
- ▶ Tirez de nouveau la touche correspondante et maintenez-la dans cette position. La vitre latérale arrière correspondante se ferme tant que vous actionnez la touche.

Ouverture et fermeture

Ouverture et fermeture de toutes les vitres latérales

Avec la touche qui se trouve sur la console centrale

⚠ ATTENTION

Lors de la fermeture d'une vitre latérale, vous risquez d'être coincé dans la zone de fermeture. Il y a risque de blessure !

Veillez à ne pas vous trouver dans la zone de fermeture lors de la fermeture. Si quelqu'un est coincé, relâchez immédiatement la touche ou appuyez sur le bas de la touche pour rouvrir la vitre latérale.

Vous pouvez ouvrir ou fermer simultanément toutes les vitres latérales à l'aide de la touche qui se trouve sur la console centrale.

- ▶ Ouvrez le couvercle qui se trouve sur la partie inférieure de la console centrale. Sous le couvercle se trouve la touche permettant de commander toutes les vitres latérales.

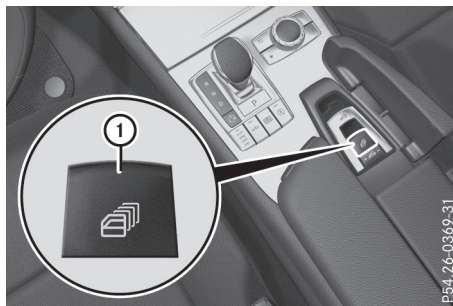

- ▶ **Ouverture de toutes les vitres latérales :** appuyez sur la touche ① jusqu'au point de résistance.
- ▶ **Ouverture complète de toutes les vitres latérales :** appuyez sur la touche ① au-delà du point de résistance.
- ▶ **Fermeture de toutes les vitres latérales :** tirez la touche ①. Toutes les vitres latérales commencent le processus de fermeture en même temps. Les vitres latérales arrière se ferment après les vitres latérales avant.

Si, après ouverture, vous fermez une vitre latérale en actionnant la touche qui se trouve sur l'unité de commande sur la porte,

- la vitre latérale avant est fermée en premier, puis
- la vitre latérale arrière correspondante

Fermeture confort avec la fonction KEYLESS-GO

⚠ ATTENTION

Vous risquez d'être coincé dans la zone de fermeture des vitres latérales lors de la fermeture confort. Il y a risque de blessure.

Lors de la fermeture confort, surveillez l'ensemble du processus de fermeture. Veillez à ne pas vous trouver dans la zone de fermeture lors de la fermeture.

Si quelqu'un est coincé, procédez de la manière suivante :

- ▶ Relâchez le capteur qui se trouve sur la poignée de porte.
- ▶ Tirez immédiatement la poignée de porte et maintenez-la tirée. Les vitres latérales s'ouvrent.

La fonction KEYLESS-GO vous permet de fermer simultanément toutes les vitres latérales. La clé KEYLESS-GO doit se trouver à l'extérieur du véhicule. Toutes les portes doivent être fermées.

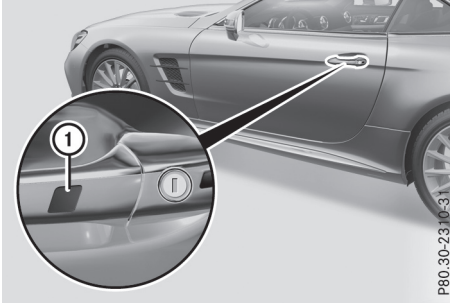

- ▶ Touchez le capteur ① qui se trouve sur la poignée de porte jusqu'à ce que les vitres latérales soient complètement fermées.
- ⓘ Veillez à ne toucher que le capteur ①.
- ▶ **Interruption de la fermeture confort :** relâchez le capteur ① qui se trouve sur la poignée de porte.

Réinitialisation des vitres latérales

Si une vitre latérale ne peut plus être fermée complètement, vous devez la réinitialiser.

- ▶ Fermez toutes les portes.
- ▶ Tournez la clé en position ① ou ② dans le contacteur d'allumage.
- ▶ Tirez la touche correspondante qui se trouve sur l'unité de commande située sur la porte jusqu'à ce que la vitre latérale soit fermée (▷ page 97).
- ▶ Maintenez la touche tirée pendant encore 1 seconde.

Si une vitre latérale se rouvre légèrement :

- ▶ Tirez de nouveau immédiatement la touche correspondante qui se trouve sur l'unité de commande située sur la porte jusqu'à ce que la vitre latérale soit fermée (▷ page 97).
 - ▶ Maintenez la touche tirée pendant encore 1 seconde.
- Si la vitre latérale correspondante reste fermée après que vous avez relâché la touche, la réinitialisation est réussie. Si ce n'est pas le cas, répétez les étapes ci-dessus.

Problèmes relatifs aux vitres latérales

⚠ ATTENTION

Lorsque une vitre latérale se ferme de nouveau immédiatement après un blocage ou une réinitialisation, la vitre latérale se ferme avec une grande force, voire la force maximale. La fonction d'inversion est alors désactivée. Vous risquez alors d'être coincé dans la zone de fermeture. Il y a risque de blessure, voire danger de mort.

Veillez à ne pas vous trouver dans la zone de fermeture. Pour interrompre le processus de fermeture, relâchez la touche ou appuyez de nouveau sur la touche pour rouvrir la vitre latérale.

Problèmes	Causes et conséquences possibles et ► Solutions
Il est impossible de fermer une vitre latérale car des objets (des feuilles, par exemple) se trouvent dans le guide de la vitre et empêchent celle-ci de remonter.	<ul style="list-style-type: none"> ► Enlevez les objets. ► Fermez la vitre latérale.
Il est impossible de fermer une vitre latérale et la cause du blocage n'est pas visible.	<p>Si une vitre latérale se bloque lors de sa fermeture et se rouvre légèrement :</p> <ul style="list-style-type: none"> ► Immédiatement après le blocage, tirez de nouveau la touche correspondante jusqu'à ce que la vitre latérale soit fermée. La vitre latérale est fermée avec une plus grande force. <p>Si la vitre latérale se bloque une nouvelle fois lors de sa fermeture et se rouvre légèrement :</p> <ul style="list-style-type: none"> ► Immédiatement après le blocage, tirez de nouveau la touche correspondante jusqu'à ce que la vitre latérale soit fermée. La vitre latérale se ferme sans fonction d'inversion automatique.
Il est impossible d'ouvrir ou de fermer les vitres latérales avec l'ouverture ou la fermeture confort.	<p>La pile de la clé est faible ou déchargée.</p> <ul style="list-style-type: none"> ► Contrôlez la pile de la clé (► page 86) et remplacez-la si nécessaire (► page 86).

Toit

Consignes de sécurité importantes

ATTENTION

Si vous n'ouvrez ou ne fermez pas complètement le toit, l'hydraulique du toit est mise hors pression au bout de quelques instants. Ceci peut entraîner un abaissement inopiné du toit et vous ou d'autres personnes pourriez être coincés. Il y a risque de blessure.

Ouvrez ou fermez toujours complètement le toit.

ATTENTION

La fermeture manuelle du toit est une opération complexe qui exige un certain sens technique et, par moments, de la force physique. Vous ou d'autres personnes pourriez être coincés. Il y a risque de blessure.

Confiez la fermeture manuelle du toit uniquement à un atelier qualifié.

 Ne vous asseyez jamais sur l'habillage de l'arrière du véhicule et n'y déposez pas d'objets lourds. Sinon, vous endommagez le toit et l'habillage de l'arrière du véhicule.

 N'oubliez pas que le temps peut changer brusquement. Assurez-vous que le toit est fermé lorsque vous quittez le véhicule. Si de l'eau pénètre dans l'habitacle, l'électronique du véhicule risque d'être endommagée.

 Lorsque vous ouvrez ou fermez le toit, veillez à ce que

- l'espace disponible au-dessus du véhicule soit suffisant, car le toit bascule vers le haut
- l'espace disponible derrière le véhicule soit suffisant, car le couvercle de coffre bascule vers l'arrière, au-delà du pare-chocs
- la hauteur du chargement dans le coffre ne dépasse pas celle de la séparation de coffre
- la séparation de coffre ne soit pas soulevée par le chargement
- la séparation de coffre soit fermée

- le coffre soit fermé
- la température extérieure soit supérieure à 5 °F (-15 °C)

Sinon, vous endommagez le toit, le coffre ainsi que d'autres parties du véhicule.

Vous trouverez les dimensions du véhicule lors de l'ouverture ou de la fermeture du toit dans le chapitre « Caractéristiques du véhicule » (▷ page 352).

Assurez-vous que le toit et la lunette arrière sont secs et propres avant d'ouvrir le toit. Sinon, de l'eau ou de la saleté peuvent pénétrer dans l'habitacle ou dans le coffre.

Ouverture et fermeture avec le contacteur de toit

Consignes de sécurité importantes

ATTENTION

Lors de l'ouverture ou de la fermeture du toit, certaines parties du corps peuvent se retrouver coincées par le mécanisme du toit, le coffre et les vitres latérales, par exemple. Il y a risque de blessure.

Veillez à ne pas vous trouver à proximité des pièces mobiles lors de leur ouverture ou de leur fermeture. Si quelqu'un est coincé, relâchez la touche.

Pour des raisons de sécurité, vous pouvez ouvrir ou fermer le toit uniquement lorsque le véhicule est à l'arrêt.

! Lorsque vous actionnez le toit au démarrage du véhicule, respectez les consignes suivantes :

- Soyez attentif aux autres usagers.
- Ne roulez pas à plus de 25 mph (40 km/h).
- Évitez d'effectuer des coups de frein brusques et des manœuvres d'évitement.

N'actionnez pas le toit dans les virages, sur route accidentée ou en cas de vent. Sinon, le véhicule risque d'être endommagé.

i Si les conditions de circulation vous obligent à rouler alors que vous avez lancé le processus d'ouverture ou de fermeture du toit, celui-ci peut être poursuivi jusqu'à une vitesse de 25 mph (40 km/h) environ.

Ouverture et fermeture

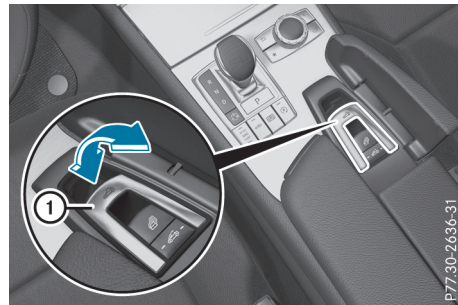

- ▶ Fermez le coffre (▷ page 91).
Si la disposition de la charge dans le coffre est correcte, la séparation de coffre se ferme automatiquement.
- ▶ Tournez la clé en position **2** dans le contacteur d'allumage.
- ▶ Ouvrez le couvercle qui se trouve sur la partie inférieure de la console centrale.
Sous le couvercle se trouve le contacteur de toit **1**.
- ▶ **Ouverture** : tirez le contacteur de toit **1** jusqu'à ce que le toit soit entièrement rangé dans le coffre.
Le message **Toit escamotable en mouvement** apparaît sur le visuel multifonction. Dès que le processus d'ouverture est terminé, le message disparaît et un signal sonore retentit.
Toutes les vitres latérales s'ouvrent.
- ▶ **Fermeture** : appuyez sur le contacteur de toit **1** jusqu'à ce que le toit soit complètement fermé.
Le message **Toit escamotable en mouvement** apparaît sur le visuel multifonction. Dès que le processus de fermeture est terminé, le message disparaît et un signal sonore retentit.
Toutes les vitres latérales s'ouvrent.
- ▶ Pour fermer toutes les vitres latérales, tirez la touche qui se trouve sous le couvercle de la console centrale (▷ page 98).

Ouverture et fermeture avec la clé

Consignes de sécurité importantes

ATTENTION

Lors de l'ouverture ou de la fermeture du toit, certaines parties du corps peuvent se retrouver coincées par le mécanisme du toit, le coffre et les vitres latérales, par exemple. Il y a risque de blessure.

Veillez à ne pas vous trouver à proximité des pièces mobiles lors de leur ouverture ou de leur fermeture. Si quelqu'un est coincé, relâchez la touche.

Ouverture et fermeture

Cette fonction n'est disponible que sur les véhicules équipés de la fonction KEYLESS-GO ou de la commande confort du toit.

- ▶ Fermez le coffre (▷ page 91).
Si la disposition de la charge dans le coffre est correcte, la séparation de coffre se ferme automatiquement.
- ▶ **Véhicules équipés de la commande confort**: dirigez l'extrémité de la clé vers la poignée de la porte du conducteur.
- ▶ **Véhicules équipés de la fonction KEYLESS-GO**: la clé doit se trouver dans un rayon de 6 ft (2 m) autour du véhicule.
- ▶ **Ouverture**: appuyez sur la touche  de la clé jusqu'à ce que le toit soit complètement ouvert.
Le toit et les vitres latérales arrière s'ouvrent. Les vitres latérales avant se ferment.
- ▶ **Interruption de l'ouverture**: relâchez la touche .
- ▶ **Ouverture des vitres latérales avant**: appuyez de nouveau sur la touche  de la clé.
- ▶ **Fermeture**: appuyez sur la touche  de la clé jusqu'à ce que le toit soit complètement fermé.
Le toit et les vitres latérales se ferment.
- ▶ **Interruption de la fermeture**: relâchez la touche .

Nouveau verrouillage du toit



Consignes de sécurité importantes

ATTENTION

Si vous n'ouvrez ou ne fermez pas complètement le toit, l'hydraulique du toit est mise hors pression au bout de quelques instants. Ceci peut entraîner un abaissement inopiné du toit et vous ou d'autres personnes pourriez être coincés. Il y a risque de blessure.

Ouvrez ou fermez toujours complètement le toit.

Le toit n'est pas verrouillé lorsque

- le symbole  et le message **Toit escamotable en mouvement** apparaissent sur le visuel multifonction
- le symbole  et le message **Ouvrir/fermer complètement le toit escamotable** apparaissent sur le visuel multifonction et qu'un signal d'alerte retentit
- un signal d'alerte retentit pendant 10 secondes maximum lors du démarrage ou pendant la marche

Verrouillage

Si le toit n'est pas complètement verrouillé, verrouillez-le de nouveau.

- ▶ Arrêtez-vous immédiatement en tenant compte des conditions de circulation.
- ▶ Assurez-vous que la clé se trouve en position  dans le contacteur d'allumage.
- ▶ Appuyez sur le contacteur de toit (▷ page 101).

Séparation de coffre

Remarques générales

- ! Afin de ne pas endommager le toit ou le chargement lorsque vous repliez le toit,
 - ne chargez pas le coffre plus haut que la séparation de coffre
 - ne posez pas d'objets sur ou devant la séparation de coffre

- ne posez pas d'objets sur le cache derrière l'arceau de sécurité
- veillez à ce que la séparation de coffre ne soit pas soulevée par le chargement

! Assurez-vous que la séparation du coffre est complètement fermée. Sinon, le toit risque de se bloquer lors de l'ouverture ou de la fermeture.

La séparation de coffre vous permet de couvrir les bagages ou le chargement déposés dans le coffre.

Ouverture et fermeture

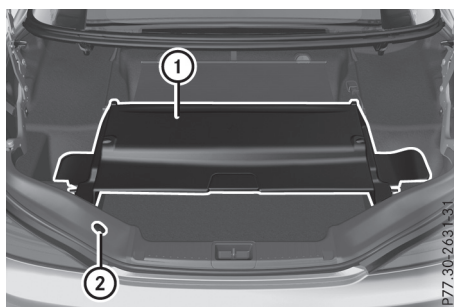

Vous pouvez ouvrir et fermer la séparation de coffre ① avec la touche ②, par exemple pour contrôler la disposition correcte de la charge.

- ▶ **Ouverture:** appuyez sur la touche ②.
- ▶ **Fermeture:** appuyez sur la touche ②. Si la disposition de la charge dans le coffre est correcte, la séparation de coffre ① se ferme automatiquement jusqu'en butée.

Si le coffre est ouvert, la séparation de coffre ① s'ouvre automatiquement.

Dépose et pose

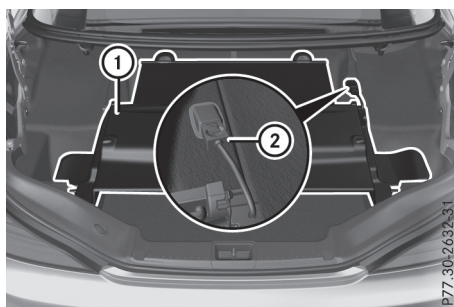

- ▶ **Dépose:** fermez la séparation de coffre ① (▷ page 103).
- ▶ Appuyez sur le dispositif de déverrouillage de la fiche ② et débranchez la fiche ② pour couper la connexion électrique.

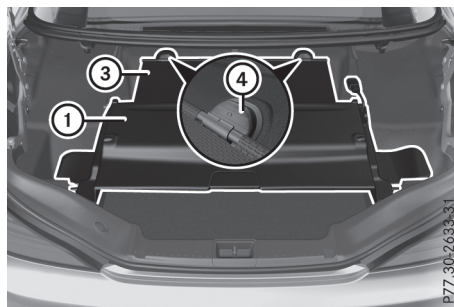

- ▶ Décrochez le filet ③ des supports ④ situés de chaque côté et ramenez-le vers l'arrière en le guidant jusqu'à ce qu'il soit complètement enroulé.

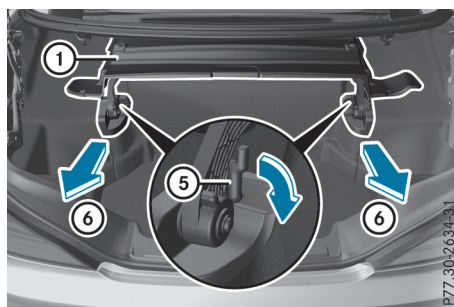

- ▶ Tournez les leviers de fermeture ⑤ situés de chaque côté vers le bas (flèche). La séparation de coffre ① est déverrouillée.
- ▶ Poussez le cache de la séparation de coffre ① vers l'avant.
- ▶ Retirez la séparation de coffre ① des 2 guides dans le sens de la flèche ⑥.

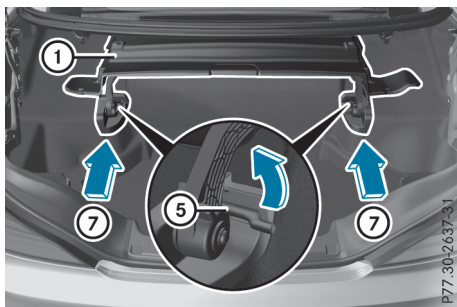

- ▶ **Pose:** introduisez la séparation de coffre (1) dans les 2 guides dans le sens de la flèche (7) jusqu'en butée.
- ▶ Tournez les leviers de fermeture (5) situés de chaque côté vers le haut (flèche). La séparation de coffre (1) est verrouillée.
- ▶ Tirez le filet vers l'avant et accrochez-le aux supports situés de chaque côté.
- ▶ Poussez le cache de la séparation de coffre (1) des 2 côtés vers l'arrière jusqu'en butée en surmontant la force du ressort.

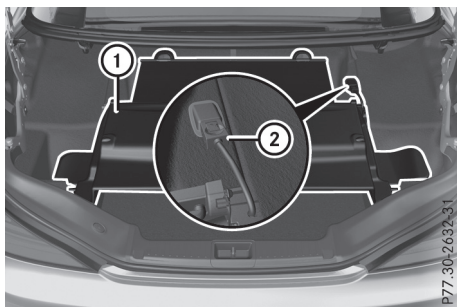

- ▶ Rebranchez la fiche (2) du connecteur électrique.

Filet pare-vent

Filet pare-vent électrique

Consignes de sécurité importantes

⚠ ATTENTION

L'utilisation du filet pare-vent réduit votre visibilité vers l'arrière, notamment dans l'obscurité ou lorsque les conditions de visibilité sont mauvaises. Il y a risque d'accident.

Utilisez le filet pare-vent uniquement lorsque les conditions de visibilité sont bonnes.

- ⚠ Lorsque vous actionnez le filet pare-vent, veillez à ce qu'il n'y ait aucun objet sur l'habillage de l'arrière du véhicule. Sinon, les objets pourraient endommager le filet pare-vent.

Le filet pare-vent vous protège du vent lorsque vous roulez avec le toit ouvert. Pour que vous puissiez mettre le filet pare-vent en position, le toit doit être complètement ouvert.

Mise en position et retour à la position initiale

- ▶ Ouvrez le toit (▷ page 100).
- ▶ Ouvrez le couvercle qui se trouve sur la partie inférieure de la console centrale. Sous le couvercle se trouve la touche permettant de commander le filet pare-vent électrique.

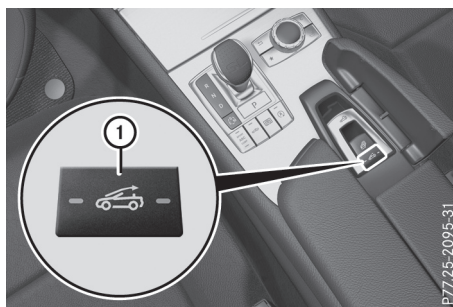

- ▶ **Mise en position:** appuyez sur la touche (1).
- ▶ **Retour à la position initiale:** appuyez de nouveau sur la touche (1).

Store pare-soleil du toit panoramique

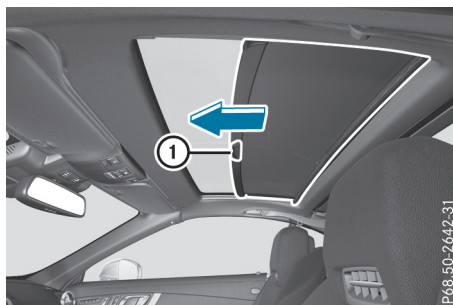

Le store pare-soleil vous protège d'un rayonnement solaire trop important qui passerait au travers du toit panoramique.

- ▶ **Fermeture** : tirez le store pare-soleil par la poignée ① dans le sens de la flèche.
- ▶ **Ouverture** : poussez le store pare-soleil par la poignée ① dans le sens opposé à celui de la flèche.

MAGIC SKY CONTROL

Remarques générales

Le MAGIC SKY CONTROL est un toit panoramique dont la transparence peut être modifiée par l'application d'une tension électrique.

Vous pouvez commuter entre l'état obscurci et l'état transparent du MAGIC SKY CONTROL.

Le MAGIC SKY CONTROL s'obscurcit automatiquement au bout d'un certain temps lorsque vous tournez la clé en position ① dans le contacteur d'allumage ou que vous la retirez.

Risque d'électrocution

DANGER

Le MAGIC SKY CONTROL fonctionne sous haute tension. Si la garniture située derrière l'unité de commande au plafonnier est endommagée ou qu'elle a été retirée, des composants électriques sont à découvert. Si vous touchez ces composants, vous risquez de recevoir une décharge électrique. Il y a danger de mort.

- Ne retirez jamais la garniture située derrière l'unité de commande au plafonnier.
- Si la garniture est endommagée, ne touchez pas les composants électriques qui se trouvent derrière celle-ci.
- Confiez toujours les travaux sur le MAGIC SKY CONTROL à un atelier qualifié.

Les composants électriques du MAGIC SKY CONTROL sont protégés par une garniture située derrière l'unité de commande au plafonnier.

Le calculateur du MAGIC SKY CONTROL est doté d'une étiquette d'avertissement autocollante jaune qui vous met en garde contre la haute tension. Les câbles électriques de la plage haute tension sont de couleur orange.

Commande du MAGIC SKY CONTROL

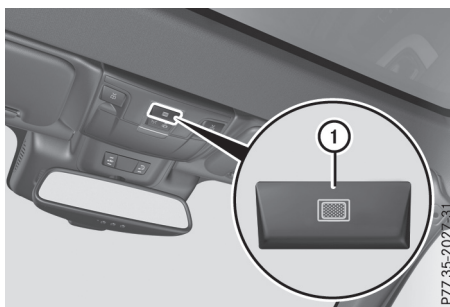

- ▶ Tournez la clé en position ① ou ② dans le contacteur d'allumage. Le MAGIC SKY CONTROL commute sur l'état dans lequel il se trouvait lorsque le moteur a été arrêté.
- ▶ **Modification de la transparence** : appuyez sur la touche ①.

Lorsque la température est inférieure au point de congélation, la modification s'effectue plus lentement et de manière irrégulière. Le processus complet peut durer un certain temps.

Problèmes relatifs au toit

Problèmes	Causes et conséquences possibles et ► Solutions
Il est impossible d'ouvrir ou de fermer le toit.	La séparation de coffre n'est pas fermée. ► Fermez la séparation de coffre (▷ page 102).
	Le filet de la séparation de coffre n'est pas accroché. ► Accrochez le filet (▷ page 102).
	Le connecteur électrique de la séparation de coffre est débranché. ► Branchez le connecteur électrique à la séparation de coffre (▷ page 102).
	La disposition du chargement dans le coffre n'est pas correcte. ► Disposez le chargement dans le coffre de manière à ce que sa hauteur ne dépasse pas celle de la séparation de coffre.
	Le coffre est ouvert. ► Fermez le coffre (▷ page 92).
	La tension du réseau de bord est trop basse. ► Laissez tourner le moteur.
	Le toit a été ouvert et fermé plusieurs fois de suite. L'entraînement du toit a été désactivé automatiquement. Vous pouvez de nouveau ouvrir ou fermer le toit au bout de 10 minutes environ. ► Coupez le contact, puis remettez-le. ► Répétez le processus d'ouverture ou de fermeture.
	La commande automatique du toit est défectueuse. ► Rendez-vous dans un atelier qualifié.

Position assise correcte du conducteur

⚠ ATTENTION

Pendant la marche, vous risquez de perdre le contrôle du véhicule si vous

- réglez le siège du conducteur, les appuie-tête, le volant ou le rétroviseur
- bouclez votre ceinture de sécurité

Il y a risque d'accident.

Réglez le siège du conducteur, les appuie-tête, le volant ou le rétroviseur et bouclez votre ceinture de sécurité avant de démarrez le moteur.



- ▶ Lors du réglage du siège, tenez compte des consignes de sécurité (▷ page 107).
- ▶ Vérifiez que le réglage du siège (3) est correct. Réglage électrique des sièges (▷ page 109)

Lors du réglage des sièges, veillez à ce que

- vous soyez le plus éloigné possible de l'airbag frontal du conducteur
- vous adoptiez une position assise droite et normale
- vous puissiez boucler votre ceinture de sécurité correctement
- le dossier de votre siège se trouve presque à la verticale

- l'inclinaison d'assise du siège soit réglée de manière à obtenir un léger soutien au niveau des cuisses

- vous puissiez enfoncer aisément les pédales

- ▶ Vérifiez que le réglage de l'appuie-tête est correct.

Ce faisant, veillez à ce que l'appuie-tête soit réglé de manière à ce que votre tête soit soutenue à hauteur des yeux et repose au centre de l'appuie-tête.

- ▶ Lors du réglage du volant, tenez compte des consignes de sécurité (▷ page 113).

- ▶ Vérifiez que le réglage du volant (1) est correct.

Réglage électrique du volant (▷ page 113)

Lors du réglage du volant, veillez à ce que

- vos bras soient légèrement pliés lorsque vous tenez le volant

- vos jambes puissent bouger librement

- vous puissiez voir parfaitement tous les affichages sur le combiné d'instruments

- ▶ Respectez les consignes de sécurité relatives aux ceintures de sécurité (▷ page 49).

- ▶ Vérifiez que la ceinture de sécurité (2) est bouclée correctement (▷ page 51).

La ceinture de sécurité doit

- bien s'appliquer sur le corps
- passer sur l'épaule
- passer, au niveau des hanches, dans le pli de l'aîne

- ▶ Avant de démarrer, réglez le rétroviseur intérieur et les rétroviseurs extérieurs (▷ page 115) de manière à avoir une bonne vue d'ensemble de la circulation.

- ▶ Enregistrez les réglages du siège, du volant et des rétroviseurs extérieurs avec la fonction Mémoires (▷ page 117).

Sièges

Consignes de sécurité importantes

⚠ ATTENTION

Si des enfants règlent les sièges, ils risquent de se coincer, notamment s'ils sont sans surveillance. Il y a risque de blessure.

Lorsque vous quittez le véhicule, prenez toujours la clé avec vous et verrouillez le véhicule.

Ne laissez jamais des enfants sans surveillance à l'intérieur du véhicule.

Vous pouvez régler les sièges lorsque la clé ne se trouve pas dans le contacteur d'allumage.

ATTENTION

Lorsque vous réglez un siège, vous ou un occupant du véhicule risquez de vous coincer, par exemple au niveau de la glissière du siège. Il y a un risque de blessure.

Lorsque vous réglez un siège, assurez-vous que personne ne se trouve dans l'espace de manœuvre du siège et ne se coince une partie du corps.

ATTENTION

Si le siège du conducteur n'est pas verrouillé, il peut se déplacer vers l'avant jusqu'au prochain encliquetage, par exemple en cas de freinage brutal ou de changement brusque de direction. Vous êtes alors pressé contre la ceinture de sécurité par le siège du conducteur non verrouillé.

Vous risquez de perdre le contrôle du véhicule. La ceinture de sécurité n'est plus en mesure de vous apporter la protection prévue et risque de vous blesser.

Il y a un risque d'accident et de blessure.

Avant chaque trajet, assurez-vous que le siège du conducteur est verrouillé.

Respectez les consignes de sécurité relatives aux « Airbags » (▷ page 52) et au « Transport des enfants » (▷ page 65).

ATTENTION

Si vous ne faites pas attention lorsque vous réglez la hauteur du siège, vous risquez de vous coincer et de vous blesser ou de coincer et de blesser d'autres occupants du véhicule. Les enfants notamment peuvent actionner par mégarde les touches de réglage électrique des sièges et se coincer. Il y a un risque de blessure.

Veillez à ne pas glisser vos mains ou une autre partie du corps sous la tringlerie du système de réglage lors du déplacement du siège.

ATTENTION

Si les appuie-tête ne sont pas posés ou pas correctement réglés, ils ne peuvent pas offrir la fonction de protection prévue. Il y a un risque accru de blessure au niveau de la tête et de la nuque, par exemple en cas d'accident ou de coup de frein brutal.

Roulez toujours avec les appuie-tête arrière posés. Avant de prendre la route, veillez à ce que la tête de chaque occupant du véhicule soit soutenue à hauteur des yeux et repose au centre de l'appuie-tête.

ATTENTION

Pendant la marche, vous risquez de perdre le contrôle du véhicule si vous

- réglez le siège du conducteur, les appuie-tête, le volant ou le rétroviseur
- bouclez votre ceinture de sécurité

Il y a un risque d'accident.

Réglez le siège du conducteur, les appuie-tête, le volant ou le rétroviseur et bouclez votre ceinture de sécurité avant de démarrez le moteur.

 Pour ne pas endommager les sièges et le chauffage de siège, tenez compte des remarques suivantes :

- Ne versez aucun liquide sur les sièges. Si quelque chose devait toutefois se renverser sur les sièges, essuyez les sièges le plus rapidement possible.
- Si les housses sont humides ou mouillées, ne mettez pas le chauffage de siège en marche. N'utilisez pas non plus le chauffage de siège pour sécher le siège.
- Nettoyez les housses comme recommandé dans le chapitre « Entretien de l'intérieur du véhicule ».
- Ne transportez pas de charges lourdes sur les sièges. Ne posez pas non plus d'objets pointus sur les assises (couteaux, clous ou outils, par exemple). Si possible, utilisez les sièges uniquement pour le transport de personnes.
- Ne couvrez pas les sièges avec des matériaux isolants (couvertures, manteaux, sacs, housses de protection, sièges-

enfants ou rehausses de siège, par exemple) lorsque le chauffage de siège est en marche.

- Si le chauffage de siège est en marche, la surface d'assise peut être endommagée par des objets posés sur les sièges qui ne sont pas agréés par Mercedes-Benz (cousins d'assise, sièges-enfants et housses de protection, par exemple).

! Avant de remettre les sièges en position de marche, assurez-vous que le plancher sous, devant et derrière les sièges n'est pas encombré par des objets. Les sièges et/ou les objets risquent d'être endommagés.

i Les appuie-tête ne peuvent pas être déposés.

Pour de plus amples informations, adressez-vous à un atelier qualifié.

Réglage électrique du siège

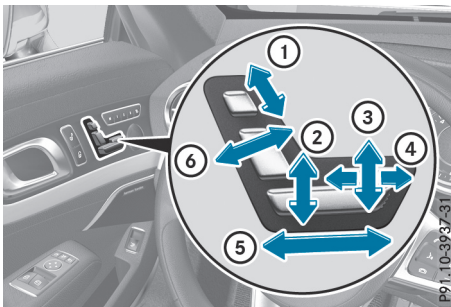

- ① Hauteur de l'appuie-tête
- ② Hauteur du siège
- ③ Inclinaison d'assise
- ④ Profondeur d'assise
- ⑤ Approche du siège
- ⑥ Inclinaison du dossier

i Thèmes associés :

- Vous pouvez mémoriser les réglages des sièges grâce à la fonction Mémoires (> page 117).
- Si le système PRE-SAFE® a été activé, le siège du passager est réglé dans une meilleure position s'il ne procurait pas une position favorable (> page 63).

Réglage du siège du passager depuis le siège du conducteur

! ATTENTION

Si les sièges avant sont positionnés trop près de la planche de bord ou du volant, les airbags frontaux risquent en outre de blesser les occupants avant. Il y a un risque de blessure accru, voire danger de mort!

Régalez toujours les sièges avant de manière à ce qu'ils se trouvent le plus loin possible des airbags frontaux. Tenez également compte des remarques relatives au réglage correct des sièges.

! Si vous transportez des objets dans le filet qui se trouve au plancher côté passager, n'avancez pas complètement le siège du passager. Sinon, vous pourriez endommager les objets.

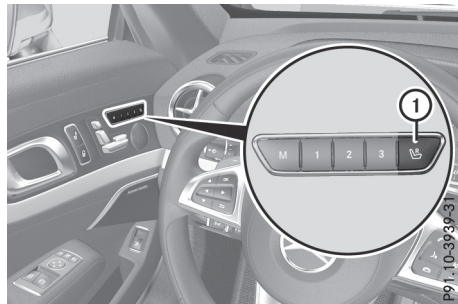

Vous pouvez régler le siège du passager avec les contacteurs de réglage situés côté conducteur.

► **Activation et désactivation :** appuyez sur la touche ①.

Si le voyant incorporé à la touche ① est allumé, vous pouvez effectuer les opérations suivantes pour le siège du passager :

- Utilisation de l'unité de réglage du siège
- Rappel de la fonction Mémoires

Sortie de la ceinture de sécurité du guide-ceinture

! ATTENTION

Lorsque vous roulez en tout-terrain, votre corps subit des accélérations dans toutes les

directions en raison des inégalités du sol. Vous risquez, par exemple, d'être projeté hors de votre siège. Il y a risque de blessure. Attachez toujours votre ceinture de sécurité, même pour rouler en tout-terrain.

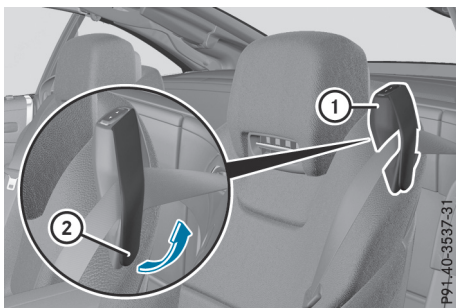

Vous pouvez sortir les ceintures de sécurité côté conducteur et côté passager de leur guide. Cela permet d'avancer les sièges plus facilement. Remettez la ceinture de sécurité en place dans le guide-ceinture avant de prendre la route.

Respectez les consignes de sécurité relatives aux ceintures de sécurité (> page 49).

- ▶ **Retrait :** ouvrez le bouton magnétique (2) et relevez la languette dans le sens de la flèche.
- ▶ Sortez la ceinture de sécurité du guide-ceinture (1).
- ▶ **Mise en place :** relevez la languette dans le sens de la flèche.
- ▶ Remettez la ceinture de sécurité en place dans le guide-ceinture et rabattez la languette.

Réglage des appuie-tête

⚠ ATTENTION

Pendant la marche, vous risquez de perdre le contrôle du véhicule si vous

- réglez le siège du conducteur, les appuie-tête, le volant ou le rétroviseur
- bouclez votre ceinture de sécurité

Il y a risque d'accident.

Réglez le siège du conducteur, les appuie-tête, le volant ou le rétroviseur et bouclez

votre ceinture de sécurité avant de démarrez le moteur.

- ▶ **Réglage en hauteur de l'appuie-tête :** actionnez la touche de réglage de l'appuie-tête (1) vers le haut ou vers le bas (flèches).

Déplacement des sièges vers l'avant et vers l'arrière

⚠ ATTENTION

Lorsque vous réglez un siège, vous ou un occupant du véhicule risquez de vous coincer, par exemple au niveau de la glissière du siège. Il y a risque de blessure.

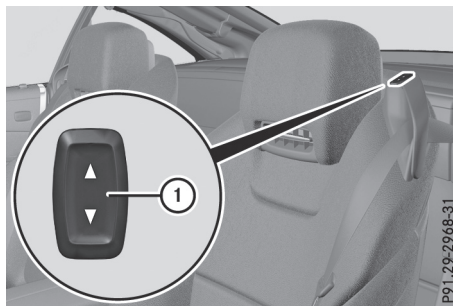

Lorsque vous réglez un siège, assurez-vous que personne ne se trouve dans l'espace de manœuvre du siège et ne se coince une partie du corps.

- ⚠ Avant de régler les sièges, assurez-vous qu'aucun récipient ne se trouve dans les porte-gobelets et que le plancher devant et derrière les sièges n'est pas encombré par des objets. Sinon, vous pourriez endommager les sièges et les objets.



Vous pouvez avancer le siège pour accéder plus facilement à l'arrière du véhicule, par exemple pour atteindre le bac de rangement arrière.

- ▶ Sortez la ceinture de sécurité du guide-ceinture (> page 109).
- ▶ **Déplacement du siège vers l'avant :** appuyez sur le symbole ▼ de la touche (1). Le siège s'avance automatiquement au maximum.

- **Déplacement du siège vers l'arrière :** appuyez sur le symbole  de la touche ①. Le siège reprend la position qu'il occupait auparavant.
- **Interruption du mouvement du siège :** appuyez sur le symbole correspondant à la direction opposée  ou .

Réglage des sièges multicontours

Vous pouvez régler les sièges multicontours par l'intermédiaire de COMAND Online (voir la notice d'utilisation numérique).

Réglage des sièges multicontours actifs

Vous pouvez régler le siège multicontour actif par l'intermédiaire de COMAND Online (voir la notice d'utilisation numérique).

Réglage du soutien lombaire à 4 réglages

Vous pouvez régler le soutien lombaire à 4 réglages par l'intermédiaire de COMAND Online (voir la notice d'utilisation numérique).

Mise en marche et arrêt du chauffage de siège

Mise en marche et arrêt

ATTENTION

Si vous enclenchez plusieurs fois de suite le chauffage des sièges, l'assise et les coussins du dossier risquent de devenir très chauds. Dans le cas des personnes qui ont une sensibilité réduite à la chaleur ou qui ont une capacité de réaction limitée aux températures élevées, cela peut avoir des effets sur la santé, voire provoquer des lésions similaires à des brûlures. Il y a un risque de blessure.

Par conséquent, n'enclenchez pas le chauffage des sièges plusieurs fois de suite.

- ❗ Si le chauffage de siège est en marche, la surface d'assise peut être endommagée par

des objets posés sur les sièges qui ne sont pas agréés par Mercedes-Benz (coussins d'assise, sièges-enfants et housses de protection, par exemple).

Assurez-vous qu'aucun objet ne soit posé sur les sièges lorsque le chauffage de siège est en marche.

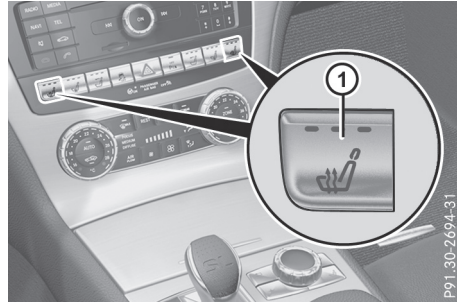

Siège du conducteur et siège du passager

Les 3 voyants rouges incorporés à la touche indiquent le niveau de chauffage sélectionné.

Le chauffage passe automatiquement du niveau 3 au niveau 2 au bout de 8 minutes environ.

Le chauffage passe automatiquement du niveau 2 au niveau 1 au bout de 10 minutes environ.

Sur le niveau 1, le chauffage s'arrête automatiquement au bout de 20 minutes environ.

- Assurez-vous que la clé se trouve en position ① ou ② dans le contacteur d'allumage.
- **Mise en marche :** appuyez sur la touche ① autant de fois qu'il est nécessaire pour sélectionner le niveau de chauffage souhaité.
- **Arrêt :** appuyez sur la touche ① autant de fois qu'il est nécessaire pour que tous les voyants soient éteints.

- ❗ Lorsque la tension de la batterie est trop basse, il se peut que le chauffage de siège s'arrête.

Problèmes relatifs au chauffage de siège

Le chauffage de siège s'est arrêté trop tôt ou ne peut pas être mis en marche. La tension du réseau de bord est trop basse car le nombre de consommateurs électriques en marche est trop important.

- Arrêtez les consommateurs électriques qui ne sont pas indispensables (chauffage de la

lunette arrière ou éclairage intérieur, par exemple).

- Remettez le chauffage de siège en marche dès que la batterie est suffisamment chargée.

Mise en marche et arrêt de la ventilation de siège

Mise en marche et arrêt

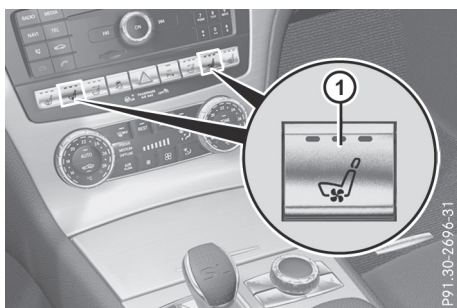

Les 3 voyants bleus incorporés aux touches indiquent la vitesse de soufflante sélectionnée.

- Assurez-vous que la clé se trouve en position **2** dans le contacteur d'allumage.
- **Mise en marche**: appuyez sur la touche **1** autant de fois qu'il est nécessaire pour sélectionner la vitesse de soufflante souhaitée.
- **Arrêt**: appuyez sur la touche **1** autant de fois qu'il est nécessaire pour que tous les voyants soient éteints.

i Lorsque la tension de la batterie est trop basse, il se peut que la ventilation de siège s'arrête.

i Lorsque vous ouvrez le toit avec la clé (> page 102), la ventilation du siège du conducteur se met automatiquement en marche et les vitres latérales s'ouvrent.

Problèmes relatifs à la ventilation de siège

La ventilation du siège s'est arrêtée trop tôt ou ne peut pas être mise en marche. La tension du réseau de bord est trop basse car le nombre de consommateurs électriques en marche est trop important.

- Arrêtez les consommateurs électriques qui ne sont pas indispensables (chauffage de la

lunette arrière ou éclairage intérieur, par exemple).

- Remettez le chauffage de siège en marche dès que la batterie est suffisamment chargée.

AIRSCARF

Réglage du chauffage de nuque (AIRSCARF)

⚠ ATTENTION

Lorsque le système AIRSCARF est en marche, de l'air très chaud peut sortir de la buse de ventilation située sur l'appuie-tête. A proximité immédiate de la buse de ventilation, vous risquez des brûlures. Il y a risque de blessure. Diminuez la puissance de chauffage à temps.

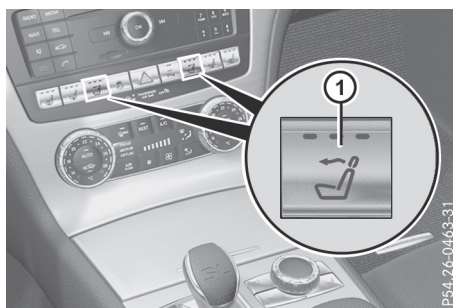

Le système AIRSCARF permet d'envoyer de l'air chaud au niveau de la tête et de la nuque des occupants du véhicule. L'air chaud sort par les buses situées au niveau des appuie-tête.

Les 3 voyants rouges incorporés à la touche indiquent le niveau de chauffage sélectionné.

- Assurez-vous que la clé se trouve en position **2** dans le contacteur d'allumage.
- **Mise en marche**: appuyez sur la touche **1**. Les 3 voyants rouges incorporés à la touche s'allument. La soufflante se met en marche après une phase de préchauffage de 7 secondes.
- Appuyez sur la touche **1** autant de fois qu'il est nécessaire pour sélectionner le niveau de chauffage souhaité.
- **Arrêt**: appuyez sur la touche **1** autant de fois qu'il est nécessaire pour que tous les voyants soient éteints.

- i** La soufflante continue de fonctionner pendant encore 7 secondes pour refroidir les éléments de chauffage.
- i** Lorsque la tension de la batterie est trop basse, il se peut que l'AIRSCARF s'arrête.

Volant

Consignes de sécurité importantes

⚠ ATTENTION

Pendant la marche, vous risquez de perdre le contrôle du véhicule si vous

- réglez le siège du conducteur, les appuie-tête, le volant ou le rétroviseur
- bouclez votre ceinture de sécurité

Il y a risque d'accident.

Réglez le siège du conducteur, les appuie-tête, le volant ou le rétroviseur et bouclez votre ceinture de sécurité avant de démarrez le moteur.

⚠ ATTENTION

Lorsque des enfants règlent le volant, ils risquent de se coincer. Il y a risque de blessure. Lorsque vous quittez le véhicule, prenez toujours la clé avec vous et verrouillez le véhicule. Cela vaut également pour les téléphones portables lorsque la fonction « Clé numérique du véhicule intégrée au smartphone » est activée par l'intermédiaire de l'application Web Mercedes me connect. Ne laissez jamais des enfants sans surveillance à l'intérieur du véhicule.

Le réglage électrique du volant est possible lorsque la clé ne se trouve pas dans le contacteur d'allumage.

Réglage électrique du volant

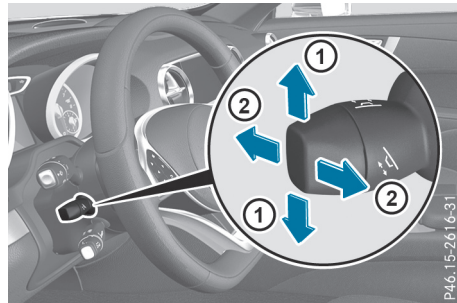

- ① Réglage en hauteur du volant
- ② Réglage en profondeur du volant

i Thèmes associés :

- Aide à la montée et à la descente (▷ page 113)
- Mémorisation des réglages (▷ page 117)

Aide à la montée et à la descente

Consignes de sécurité importantes

⚠ ATTENTION

Si vous démarrez pendant un réglage de l'aide à la montée et à la descente, vous risquez de perdre le contrôle du véhicule. Il y a risque d'accident.

Avant de commencer à rouler, attendez toujours que la procédure de réglage soit terminée.

⚠ ATTENTION

Si le volant est réglé par l'aide à la montée et à la descente, vous et d'autres occupants du véhicule, notamment les enfants, risquez d'être coincés. Il y a risque de blessure.

Veillez à ce que personne ne se trouve avec une partie de son corps dans l'espace de manœuvre du volant pendant la procédure de réglage de l'aide à la montée et à la descente.

Si quelqu'un est coincé,

- appuyez sur une des touches de position de la fonction Mémoires ou
- actionnez le contacteur de réglage du volant dans le sens opposé au mouvement du volant

La procédure de réglage s'arrête.

ATTENTION

Si le volant et le siège du conducteur sont réglés par l'aide à la montée et à la descente, vous et d'autres occupants du véhicule, notamment les enfants, risquez d'être coincés. Il y a risque de blessure.

Assurez-vous lors de la procédure de réglage de l'aide à la montée et à la descente que personne ne se trouve dans l'espace de manœuvre du siège et du volant et ne se coince une partie du corps.

Si quelqu'un est coincé,

- appuyez sur une des touches de position de la fonction Mémoires ou
- appuyez sur la touche de mémorisation de la fonction Mémoires ou
- actionnez le contacteur de réglage du volant dans le sens opposé au mouvement du volant

La procédure de réglage s'arrête.

ATTENTION

Si vous utilisez les orifices de la carrosserie ou les pièces rapportées comme marchepieds, vous risquez

- de glisser et/ou de tomber
- d'endommager le véhicule et de tomber

Il y a risque de blessure.

Utilisez toujours des marchepieds stables, par exemple une échelle appropriée.

L'aide à la montée et à la descente vous facilite la montée à bord et la descente du véhicule.

Vous pouvez activer et désactiver l'aide à la montée et à la descente par l'intermédiaire de l'ordinateur de bord (> page 218).

Position du volant alors que l'aide à la montée et à la descente est activée

Le volant se déplace vers le haut lorsque

- vous retirez la clé du contacteur d'allumage
- vous ouvrez la porte du conducteur alors que la fonction KEYLESS-GO se trouve en position **1**
- vous ouvrez la porte du conducteur alors que la clé se trouve en position **0** ou **1** dans le contacteur d'allumage

 Le volant se déplace vers le haut uniquement s'il ne se trouve pas déjà en position de braquage supérieure.

Position du volant pour la conduite

Le volant reprend la dernière position réglée lorsque

- la porte du conducteur est fermée et que
- vous introduisez la clé dans le contacteur d'allumage
ou
- vous appuyez 1 fois sur la touche de démarrage et d'arrêt dans le cas des véhicules équipés de la fonction KEYLESS-GO

Si vous fermez la porte du conducteur alors que le contact est mis, le volant reprend également la dernière position réglée.

La dernière position du volant est mémorisée au moment où vous coupez le contact ou lorsque vous l'enregistrez avec la fonction Mémoires (> page 117).

Aide à la descente active en cas d'accident

Si l'aide à la descente active en cas d'accident se déclenche lors d'un accident, la colonne de direction se déplace vers le haut lors de l'ouverture de la porte du conducteur. Ceci se produit indépendamment de la position de la clé dans le contacteur d'allumage. Cela permet de faciliter la descente et le sauvetage des occupants.

L'aide à la descente active en cas d'accident n'est opérationnelle que si l'aide à la montée et à la descente a été activée dans l'ordinateur de bord (> page 218).

Rétroviseurs

Rétroviseurs extérieurs

Réglage des rétroviseurs extérieurs

⚠ ATTENTION

Pendant la marche, vous risquez de perdre le contrôle du véhicule si vous

- réglez le siège du conducteur, les appuie-tête, le volant ou le rétroviseur
- bouclez votre ceinture de sécurité

Il y a risque d'accident.

Réglez le siège du conducteur, les appuie-tête, le volant ou le rétroviseur et bouclez votre ceinture de sécurité avant de démarrez le moteur.

⚠ ATTENTION

Le rétroviseur extérieur côté passager donne une image réduite. Les objets visibles sont plus près qu'ils ne le paraissent. Vous pourriez vous tromper dans l'appréciation de la distance qui vous sépare des usagers qui vous suivent, par exemple lors d'un changement de file. Il y a risque d'accident.

Vérifiez par conséquent que la distance réelle par rapport aux usagers qui vous suivent est toujours suffisante en jetant un coup d'œil par-dessus votre épaule.

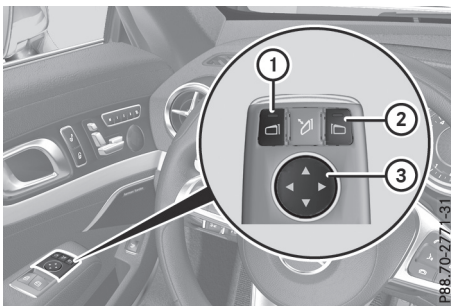

- ▶ Assurez-vous que la clé se trouve en position **1** ou **2** dans le contacteur d'allumage.

- ▶ Appuyez sur la touche **1** pour le rétroviseur extérieur gauche ou sur la touche **2** pour le rétroviseur extérieur droit.

Le voyant incorporé à la touche correspondante s'allume en rouge.

Le voyant s'éteint au bout d'un certain temps. Tant qu'il est allumé, vous pouvez régler le rétroviseur extérieur correspondant avec la touche **3**.

- ▶ Appuyez sur le haut, le bas, le côté droit ou le côté gauche de la touche **3**.

Réglez le rétroviseur extérieur de manière à avoir une bonne vue d'ensemble de la circulation.

Les rétroviseurs extérieurs sont asphériques et offrent de ce fait un champ de vision plus important.

Après le démarrage du véhicule, les rétroviseurs extérieurs sont chauffés automatiquement lorsque le chauffage de la lunette arrière est en marche et que la température extérieure est basse. La durée de chauffage est de 10 minutes au maximum.

- i** Vous pouvez également chauffer les rétroviseurs extérieurs manuellement en mettant le chauffage de la lunette arrière en marche.

Rabattement et déploiement électriques des rétroviseurs extérieurs



- ▶ Assurez-vous que la clé se trouve en position **1** ou **2** dans le contacteur d'allumage.

- ▶ Appuyez brièvement sur la touche **1**. Les 2 rétroviseurs extérieurs se rabattent ou se déploient.

- i** Veillez à ce que les rétroviseurs soient entièrement déployés. Sinon, ils pourraient vibrer pendant la marche.

Déboîtement des rétroviseurs extérieurs

Lorsqu'un rétroviseur extérieur a été déboîté violemment vers l'avant ou l'arrière, procédez de la manière suivante :

- ▶ Remettez le rétroviseur extérieur dans sa position correcte à la main. Le boîtier du rétroviseur est de nouveau encliqueté et vous pouvez régler le rétroviseur extérieur comme à l'accoutumée (▷ page 115).

Rétroviseurs à commutation jour/nuit automatique

⚠ ATTENTION

En cas de bris du miroir d'un rétroviseur à commutation jour/nuit automatique, du liquide électrolytique peut s'échapper. Le liquide électrolytique est dangereux pour la santé et provoque des irritations. Il ne doit pas entrer en contact avec la peau, les yeux, les voies respiratoires ou les vêtements ni être ingéré. Il y a risque de blessure.

Si vous êtes entré en contact avec le liquide électrolytique, tenez compte des remarques suivantes :

- Si du liquide électrolytique entre en contact avec la peau, rincez immédiatement à l'eau.
- Si du liquide électrolytique entre en contact avec les yeux, rincez immédiatement et soigneusement à l'eau claire.
- En cas d'ingestion de liquide électrolytique, rincez immédiatement la bouche avec soin. Ne provoquez pas de vomissements.
- Si du liquide électrolytique est entré en contact avec la peau ou les yeux ou a été ingéré, consultez immédiatement un médecin.
- Changez immédiatement de vêtements s'ils ont été souillés par le liquide électrolytique.
- En cas de réaction allergique, consultez immédiatement un médecin.

Le rétroviseur intérieur et le rétroviseur extérieur côté conducteur passent automatiquement en position nuit lorsque

- le contact est mis et que
- la lumière incidente des projecteurs des véhicules qui suivent atteint le capteur qui se trouve dans le rétroviseur intérieur

Les rétroviseurs ne passent pas sur la position nuit lorsque la marche arrière est engagée ou que l'éclairage intérieur est allumé.

Position « marche arrière » du rétroviseur extérieur côté passager

Réglage et mémorisation de la position « marche arrière » du rétroviseur extérieur côté passager

Par l'intermédiaire de la marche arrière

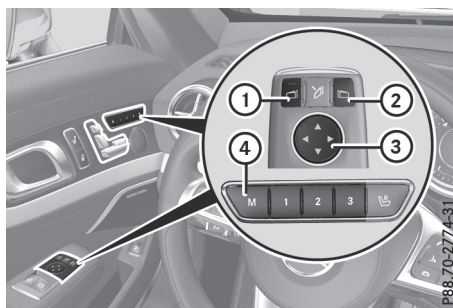

Vous pouvez mémoriser la position « marche arrière » du rétroviseur extérieur côté passager à l'aide de la touche de mémorisation des réglages **M** ④. Ce faisant, la marche arrière ne doit pas être engagée.

- ▶ Assurez-vous que le véhicule est à l'arrêt et que la clé se trouve en position **2** dans le contacteur d'allumage.
- ▶ Appuyez sur la touche ② de sélection du rétroviseur extérieur côté passager.
- ▶ Engagez la marche arrière. Le rétroviseur extérieur côté passager se met dans la position « marche arrière » telle qu'elle a été réglée précédemment.
- ▶ Réglez le rétroviseur extérieur avec la touche ③ de manière à voir la roue arrière et le bord du trottoir. La position « marche arrière » est mémorisée.

- i** Le rétroviseur extérieur côté passager revient en position de marche lorsque vous mettez la boîte de vitesses sur une autre position.

Avec la touche de mémorisation des réglages

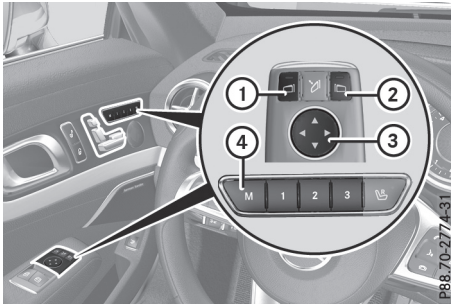

Vous pouvez régler le rétroviseur extérieur côté passager de manière à voir la roue arrière côté passager dès que vous engagez la marche arrière. Vous pouvez mémoriser cette position à l'aide de la touche de mémorisation des réglages **M** ④.

- ▶ Assurez-vous que la clé se trouve en position **2** dans le contacteur d'allumage.
- ▶ Lorsque le rétroviseur extérieur côté passager est sélectionné, réglez le rétroviseur extérieur avec la touche ③. La roue arrière et le bord du trottoir doivent être visibles dans le rétroviseur.
- ▶ Appuyez sur la touche de mémorisation des réglages **M** ④, puis appuyez sur n'importe quel côté de la touche ③ dans les 3 secondes qui suivent.
Si le rétroviseur extérieur ne bouge pas, cela signifie que la position est mémorisée.
- ▶ Si le rétroviseur extérieur bouge, répétez la procédure.

Rappel de la position « marche arrière » du rétroviseur extérieur côté passager

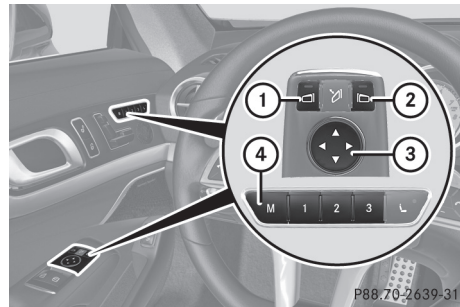

- ▶ Tournez la clé en position **2** dans le contacteur d'allumage.
- ▶ Sélectionnez le rétroviseur extérieur côté passager avec la touche ②.
- ▶ Engagez la marche arrière.
Le rétroviseur extérieur côté passager pivote jusqu'à la position « marche arrière » mémorisée.

Le rétroviseur extérieur côté passager revient dans sa position initiale

- dès que vous roulez à plus de 9 mph (15 km/h)
- si vous appuyez sur la touche ① de sélection du rétroviseur extérieur côté conducteur

Fonction Mémoires

Mémorisation des réglages

⚠ ATTENTION

Si vous rappelez les réglages mémorisés côté conducteur pendant la marche, les mouvements que vous faites pour le réglage peuvent vous faire perdre le contrôle du véhicule. Il y a un risque d'accident.

Rappelez les réglages mémorisés côté conducteur uniquement lorsque le véhicule est à l'arrêt.

⚠ ATTENTION

Lorsque la fonction Mémoires règle le siège ou le volant, vous et les autres occupants du véhicule, notamment les enfants, risquez d'être coincés. Il y a un risque de blessure.

Veillez à ce que personne ne se trouve avec une partie de son corps dans l'espace de manœuvre du siège ou du volant pendant la procédure de réglage de la fonction Mémoires. Si quelqu'un est coincé, relâchez immédiatement la touche de position mémoire de la fonction Mémoires. La procédure de réglage s'arrête.

ATTENTION

Si des enfants activent la fonction Mémoires, ils risquent de se coincer, notamment s'ils sont sans surveillance. Il y a risque de blessure.

Lorsque vous quittez le véhicule, prenez toujours la clé avec vous et verrouillez le véhicule. Cela vaut également pour les téléphones portables lorsque la fonction « Clé numérique du véhicule intégrée au smartphone » est activée par l'intermédiaire de l'application Web Mercedes me connect. Ne laissez jamais des enfants sans surveillance à l'intérieur du véhicule.

La fonction Mémoires peut être activée à tout moment, même lorsque la clé ne se trouve pas dans le contacteur d'allumage, par exemple.

La fonction Mémoires vous permet de mémoriser jusqu'à 3 réglages différents, par exemple pour 3 personnes différentes.

Une position mémoire permet de mémoriser les réglages suivants :

- Position du siège, du dossier et de l'appui-tête
- Côté conducteur : position du volant
- Côté conducteur : position du rétroviseur extérieur côté conducteur et côté passager

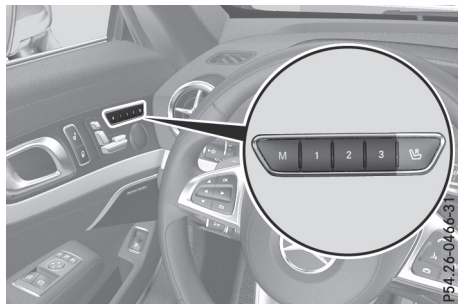

- ▶ Réglez le siège à l'aide de la commande électrique (▷ page 109).
- ▶ Du côté conducteur, réglez le volant (▷ page 113) et les rétroviseurs extérieurs (▷ page 115).
- ▶ Appuyez sur la touche de mémorisation des réglages **M**, puis appuyez sur une des touches de position mémoire **1**, **2** ou **3** dans les 3 secondes qui suivent. Les réglages sont mémorisés dans la position mémoire sélectionnée et un signal de confirmation retentit.

Rappel des réglages mémorisés

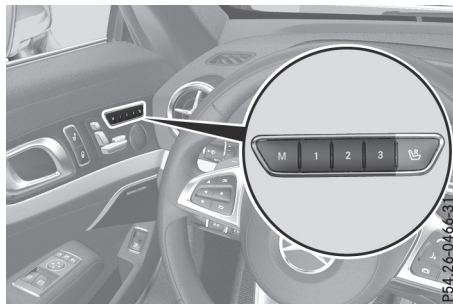

- ▶ Appuyez sur la touche de position mémoire **1**, **2** ou **3** jusqu'à ce que le siège, le volant et les rétroviseurs extérieurs aient repris les positions mémorisées.
- i** Si vous relâchez la touche de position mémoire, les réglages sont immédiatement interrompus.

Eclairage extérieur

Remarques générales

Pour des raisons de sécurité, Mercedes-Benz vous recommande de rouler également avec l'éclairage allumé pendant la journée. Sur les véhicules destinés à certains pays, la commande de l'éclairage extérieur du véhicule peut différer en fonction de dispositions légales diverses ou pour des raisons de convenance.

Réglage de l'éclairage extérieur

Possibilités de réglage

Vous pouvez régler l'éclairage extérieur à l'aide

- du commutateur d'éclairage
- du commodo (▷ page 120)
- de l'ordinateur de bord (▷ page 216)

Commutateur d'éclairage

Utilisation

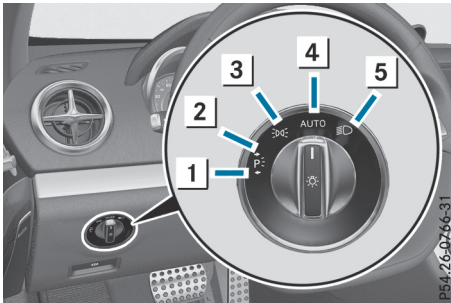

- | | | |
|---|-------------|---|
| 1 | | Feux de stationnement gauches |
| 2 | | Feux de stationnement droits |
| 3 | | Feux de position, éclairage de la plaque d'immatriculation et éclairage des instruments |
| 4 | AUTO | Eclairage extérieur automatique commandé par le capteur de luminosité |
| 5 | | Feux de croisement/feux de route |
| 6 | | Feu antibrouillard arrière |
| 6 | | Feu antibrouillard arrière |

Si vous entendez un signal d'alerte lorsque vous quittez le véhicule, cela peut signifier que l'éclairage est allumé.

- Tournez le commutateur d'éclairage sur **AUTO**.

L'éclairage extérieur (à l'exception des feux de position/feux de stationnement) s'éteint automatiquement lorsque

- vous retirez la clé du contacteur d'allumage
- vous ouvrez la porte du conducteur alors que la clé se trouve en position **0** dans le contacteur d'allumage

Eclairage extérieur automatique

⚠ ATTENTION

Lorsque le commutateur d'éclairage se trouve sur **AUTO**, les feux de croisement ne s'allument pas automatiquement en cas de brouillard, de chutes de neige ou d'intempéries pouvant gêner la visibilité (embruns, par exemple). Il y a risque d'accident.

Tournez le commutateur d'éclairage sur

L'éclairage extérieur automatique est une fonction conçue uniquement pour vous aider. Vous êtes responsable de l'éclairage de votre véhicule.

Le commutateur d'éclairage est réglé par défaut sur **AUTO** :

- L'éclairage s'allume et s'éteint automatiquement en fonction de la luminosité ambiante (exception : en cas d'intempéries pouvant gêner la visibilité, telles que brouillard, chutes de neige ou embruns).
- Clé en position **1** dans le contacteur d'allumage : les feux de position s'allument ou s'éteignent automatiquement en fonction de la luminosité ambiante.
- Si vous avez activé la fonction « Eclairage de jour » par l'intermédiaire de l'ordinateur de bord, l'éclairage de jour ou les feux de position et les feux de croisement s'allument ou s'éteignent automatiquement en fonction de la luminosité ambiante lorsque le moteur tourne.

- **Allumage de l'éclairage extérieur automatique** : tournez le commutateur d'éclairage sur **AUTO**.

Uniquement pour le Canada :

L'éclairage de jour permet aux autres usagers de mieux repérer votre véhicule pendant la journée. Au Canada, la fonction « Éclairage de jour » est prescrite par la loi. Par conséquent, vous ne pouvez pas la désactiver.



Lorsque le moteur tourne et que le véhicule est à l'arrêt, l'éclairage de jour ou les feux de croisement s'éteignent au bout de 3 minutes lorsque vous mettez le levier sélecteur sur **P** à partir d'une position de marche.

Lorsque le moteur tourne, que le véhicule est à l'arrêt et que la luminosité ambiante est forte, l'éclairage de jour et les feux de position s'allument lorsque vous tournez le commutateur d'éclairage sur .

Lorsque le moteur tourne et que vous tournez le commutateur d'éclairage sur , le réglage manuel a priorité sur l'éclairage de jour.

Uniquement pour les États-Unis :

L'éclairage de jour permet aux autres usagers de mieux repérer votre véhicule pendant la journée. Pour cela, vous devez avoir activé la fonction « Éclairage de jour » par l'intermédiaire de l'ordinateur de bord (> page 216).

Lorsque le moteur tourne et que vous tournez le commutateur d'éclairage sur  ou sur , le réglage manuel a priorité sur l'éclairage de jour.

Feux de croisement

ATTENTION

Lorsque le commutateur d'éclairage se trouve sur **AUTO**, les feux de croisement ne s'allument pas automatiquement en cas de brouillard, de chutes de neige ou d'intempéries pouvant gêner la visibilité (embruns, par exemple). Il y a risque d'accident.

Tournez le commutateur d'éclairage sur .



Les feux de position et les feux de croisement s'allument lorsque le contact est mis et que le commutateur d'éclairage se trouve sur  même si le capteur de luminosité n'est pas en mesure de reconnaître l'obscurité. Cela est particulièrement utile en cas de brouillard ou de précipitations.

► **Allumage des feux de croisement :** tournez la clé en position **2** dans le contacteur d'allumage ou démarrez le moteur.

► Tournez le commutateur d'éclairage sur .

Le voyant vert  qui se trouve sur le combiné d'instruments s'allume.

Feux de position

⚠ Si la batterie se décharge fortement, les feux de position ou de stationnement s'éteignent automatiquement afin d'assurer le prochain démarrage du moteur. Immobilisez toujours le véhicule dans un lieu sûr et suffisamment éclairé, conformément aux dispositions légales. Évitez d'utiliser les feux de position  pendant plusieurs heures. Si possible, allumez les feux de stationnement droits  ou gauches .

► **Allumage :** tournez le commutateur d'éclairage sur .



Le voyant vert  qui se trouve sur le combiné d'instruments s'allume.

Feux de stationnement

Lorsque vous allumez les feux de stationnement, l'éclairage du véhicule s'allume du côté correspondant.

► **Allumage des feux de stationnement :**

aucune clé n'est introduite dans le contacteur d'allumage ou la clé se trouve en position **0**.

► Tournez le commutateur d'éclairage sur  (côté gauche du véhicule) ou sur  (côté droit du véhicule).

Commodo

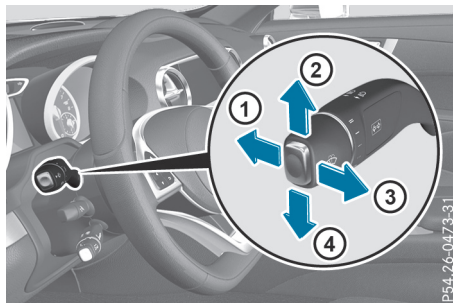

- ① Feux de route
- ② Clignotants droits

- ③ Appel de phares
- ④ Clignotants gauches

► **Clignotement bref :** actionnez brièvement le commodo dans le sens de la flèche ② ou de la flèche ④ jusqu'au point de résistance. Les clignotants correspondants s'allument 3 fois.

► **Clignotement continu :** actionnez le commodo dans le sens de la flèche ② ou de la flèche ④ au-delà du point de résistance.

► **Allumage des feux de route :** tournez le commutateur d'éclairage sur  ou sur **AUTO**.

► Actionnez le commodo dans le sens de la flèche ① au-delà du point de résistance. Sur la position **AUTO**, les feux de route s'allument uniquement dans l'obscurité et lorsque le moteur tourne.

Lorsque les feux de route sont allumés, le voyant bleu  qui se trouve sur le combiné d'instruments s'allume.

► **Extinction des feux de route :** tirez le commodo pour le ramener dans sa position initiale.

Le voyant bleu  qui se trouve sur le combiné d'instruments s'éteint.

Feux de détresse



► **Allumage des feux de détresse :** appuyez sur la touche ①.

Tous les clignotants s'allument. Si vous allumez les clignotants d'un côté du véhicule par l'intermédiaire du commodo, seuls les clignotants de ce côté du véhicule clignotent.

► **Extinction des feux de détresse :** appuyez sur la touche ①.

Les feux de détresse s'allument automatiquement lorsque

- un airbag a été déclenché ou
- vous freinez fortement pour arrêter le véhicule alors que vous roulez à plus de 45 mph (70 km/h)

Les feux de détresse s'éteignent automatiquement lorsque, après un freinage à fond, le véhicule atteint à nouveau une vitesse supérieure à 6 mph (10 km/h).

- i** Les feux de détresse fonctionnent également lorsque le contact est coupé.

Eclairage d'intersection

L'éclairage d'intersection augmente considérablement l'angle d'éclairage de la portion de route dans laquelle le véhicule s'engage et permet ainsi de mieux repérer les virages serrés, par exemple. L'éclairage d'intersection peut uniquement être activé lorsque les feux de croisement sont allumés.

Actif :

- Si vous allumez les clignotants ou tournez le volant alors que vous roulez à moins de 25 mph (40 km/h).
- Si vous tournez le volant alors que vous roulez à une vitesse comprise entre 25 mph (40 km/h) et 45 mph (70 km/h).

L'éclairage d'intersection peut encore rester allumé pendant 3 minutes au maximum, mais s'éteint ensuite automatiquement.

Eclairage d'intersection avec fonction carrefour giratoire :

Lorsque vous arrivez sur un rond-point, l'éclairage d'intersection est activé des 2 côtés. L'activation s'effectue sur la base de l'évaluation de la position GPS actuelle du véhicule. Il reste activé jusqu'à ce que vous ayez quitté le rond-point. Les piétons qui traversent la route, par exemple, sont ainsi éclairés à temps.

Eclairage actif dans les virages

Dans le cas de l'éclairage actif dans les virages, les projecteurs suivent les mouvements de braquage. Les zones importantes continuent d'être éclairées pendant la marche. Piétons, cyclistes et animaux peuvent ainsi être repérés plus tôt.

Actif : lorsque l'éclairage est allumé.

Véhicules équipés de l'assistant de trajectoire : l'éclairage actif dans les virages analyse le tracé de la voie que vous empruntez et commande l'éclairage dans les virages de manière anticipée.

Assistant adaptatif des feux de route

Remarques générales

Cette fonction vous permet de commuter automatiquement entre les feux de croisement et les feux de route. Le système détecte l'éclairage des véhicules qui arrivent en sens inverse ou qui vous précèdent et passe alors des feux de route aux feux de croisement.

Le système adapte automatiquement le site des feux de croisement en fonction de la distance par rapport aux autres véhicules. Lorsque le système ne détecte plus aucun autre véhicule, il passe de nouveau aux feux de route.

Le capteur optique du système se trouve derrière le pare-brise, au niveau de l'unité de commande au plafonnier.

Consignes de sécurité importantes

ATTENTION

L'assistant adaptatif des feux de route ne réagit pas aux usagers

- qui n'ont pas d'éclairage propre, tels que les piétons
- dont l'éclairage est faible, tels que les cyclistes
- dont l'éclairage est masqué, par exemple par une glissière de sécurité

Dans de très rares cas, l'assistant adaptatif des feux de route ne réagit pas ou pas à temps aux autres usagers équipés d'un éclairage propre. Dans ces situations ou dans des situations similaires, l'allumage des feux de route automatiques n'est alors pas désactivé ou est tout de même activé. Il y a risque d'accident. Soyez toujours attentif aux conditions de circulation et éteignez les feux de route à temps.

L'assistant adaptatif des feux de route ne peut pas tenir compte des conditions routières et météorologiques ni des conditions de circula-

tion. L'assistant adaptatif des feux de route est uniquement un système d'aide. Vous êtes responsable de l'éclairage correct du véhicule en fonction de la luminosité et des conditions de visibilité ambiantes ainsi que des conditions de circulation.

La détection peut notamment être limitée

- lorsque les conditions de visibilité sont mauvaises (en cas de brouillard, de forte pluie ou de chutes de neige, par exemple)
- lorsque les capteurs sont encrassés ou masqués

Activation et désactivation de l'assistant adaptatif des feux de route

► **Activation :** tournez le commutateur d'éclairage sur **AUTO**.

► Actionnez le commodo dans le sens de la flèche ① au-delà du point de résistance. Lorsque le capteur de luminosité allume les feux de croisement dans l'obscurité, le voyant  qui se trouve sur le visuel multifonction s'allume.



Lorsque vous roulez à plus de 16 mph (25 km/h) environ :

Le site des projecteurs est réglé automatiquement en fonction de la distance par rapport aux autres usagers.

Lorsque vous roulez à plus de 19 mph (30 km/h) environ et qu'aucun autre usager n'est détecté :

Les feux de route s'allument automatiquement. Le voyant  qui se trouve sur le combiné d'instruments s'allume également.

Dès que vous roulez à moins de 16 mph (25 km/h) environ ou lorsque d'autres usagers sont détectés ou que la route est suffisamment éclairée :

Les feux de route s'éteignent automatiquement. Le voyant  qui se trouve sur le combiné d'instruments s'éteint. Le voyant  qui se trouve sur le visuel multifonction reste allumé.

► **Désactivation :** tirez le commodo pour le ramener dans sa position initiale ou tournez le commutateur d'éclairage sur une autre position.



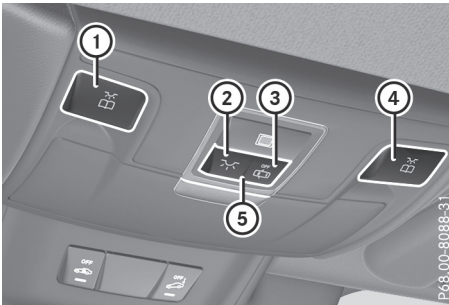

Le voyant  qui se trouve sur le visuel multifonction s'éteint.

Eclairage intérieur

Vue d'ensemble de l'éclairage intérieur



Unité de commande au plafonnier

- ①  Allumage et extinction du spot de lecture gauche
- ②  Allumage de l'éclairage intérieur
- ③  Extinction de l'éclairage intérieur / désactivation de la commande automatique de l'éclairage intérieur
- ④  Allumage et extinction du spot de lecture droit
- ⑤  Activation de la commande automatique de l'éclairage intérieur



Commande de l'éclairage intérieur

Remarques générales

Les fonctions d'éclairage intérieur sont désactivées automatiquement au bout d'un certain temps, sauf lorsque la clé se trouve en position  dans le contacteur d'allumage, afin d'éviter que les batteries de votre véhicule ne se déchargent.

Vous pouvez régler l'éclairage d'ambiance (couleur et luminosité) par l'intermédiaire du système multimédia (▷ page 216).

Commande automatique de l'éclairage intérieur

- ▶ **Activation :** mettez le contacteur en position médiane .
- ▶ **Désactivation :** mettez le contacteur en position .

L'éclairage intérieur s'allume automatiquement au moment où

- vous déverrouillez le véhicule ou
- vous ouvrez une porte ou
- vous retirez la clé du contacteur d'allumage

L'éclairage intérieur est activé pendant un certain temps après que vous avez retiré la clé du contacteur d'allumage. Cette extinction temporisée peut être activée par l'intermédiaire de l'ordinateur de bord (▷ page 217).

Remplacement des ampoules

Les ampoules avant et arrière de votre véhicule sont équipées de modules LED. Ne remplacez pas vous-même les ampoules de votre véhicule. Adressez-vous à un atelier qualifié disposant des connaissances et de l'outillage nécessaires pour mener les travaux requis à bien.

L'éclairage et la signalisation jouent un rôle essentiel dans la sécurité du véhicule. Veuillez par conséquent à ce que toutes les ampoules soient toujours en bon état. Faites contrôler régulièrement le réglage des projecteurs.

Essuie-glaces

Mise en marche et arrêt des essuie-glaces

 N'utilisez pas les essuie-glaces lorsque le pare-brise est sec car cela risque d'endommager les balais d'essuie-glace. En outre, la poussière qui s'est accumulée sur le pare-brise risquerait de le rayer en cas de balayage à sec.

Si vous devez mettre en marche les essuie-glaces par temps sec, effectuez un cycle de balayage avec amenée d'eau.

 Si les essuies-glaces laissent des stries sur le pare-brise après que le véhicule est passé dans une station de lavage, il se peut que de la cire ou d'autres dépôts se trouvent sur le pare-brise. Après un passage dans une station de lavage automatique, nettoyez le pare-brise en activant le balayage avec amenée d'eau.

 Balayage intermittent avec capteur de pluie : suite à des effets optiques et lorsque le pare-brise est encrassé par temps sec, les

essuie-glaces peuvent se mettre en marche de façon intempestive. Dès lors, les raclettes des balais d'essuie-glace ou le pare-brise pourraient être endommagés.

Par conséquent, ne mettez pas les essuie-glaces en marche par temps sec.

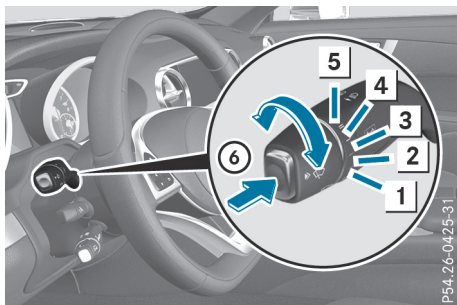

Commodo

- | | | |
|---|------|---|
| 1 | 0 | Arrêt |
| 2 | ... | Balayage intermittent lent (faible sensibilité du capteur de pluie) |
| 3 | | Balayage intermittent rapide (sensibilité élevée du capteur de pluie) |
| 4 | — | Balayage continu lent |
| 5 | == | Balayage continu rapide |
| 6 | / | Balayage unique / balayage avec amenée d'eau |

Les vitres ne sont plus nettoyées correctement lorsque les balais d'essuie-glace sont usés. Dès lors, vous n'êtes plus en mesure d'évaluer les conditions de circulation.

Remplacement des balais d'essuie-glace

Consignes de sécurité importantes

ATTENTION

Si les essuie-glaces se mettent en marche lors du remplacement des balais d'essuie-glace, vous risquez d'être coincé par le bras d'essuie-glace. Il y a risque de blessure.

Veillez à toujours arrêter les essuie-glaces et couper le contact avant de remplacer les balais d'essuie-glace.

- ! Saisissez les essuie-glaces uniquement par la fixation qui se trouve sur le bras d'essuie-

glace afin de ne pas endommager les balais d'essuie-glace.

- ! N'ouvrez en aucun cas le capot tant qu'un bras d'essuie-glace est écarté du pare-brise. Ne rabattez en aucun cas le bras d'essuie-glace sur le pare-brise tant qu'un balai d'essuie-glace n'est pas monté.

Tenez le bras d'essuie-glace lorsque vous remplacez le balai d'essuie-glace. Si vous relâchez le bras d'essuie-glace alors qu'aucun balai d'essuie-glace n'est monté et qu'il retombe sur le pare-brise, celui-ci peut être endommagé par le choc.

Mercedes-Benz vous recommande de confier le changement des balais d'essuie-glace à un atelier qualifié.

- ! Placez les bras d'essuie-glace à la verticale avant de les basculer vers l'avant. Vous éviterez ainsi d'endommager le capot.

Remplacement des balais d'essuie-glace du pare-brise

Positionnement du bras d'essuie-glace à la verticale

Véhicules sans fonction KEYLESS-GO:

- ▶ Tournez la clé en position 1 ou 2 dans le contacteur d'allumage.
- ▶ Tournez le commutateur des essuie-glaces (commodo) sur .
- ▶ Lorsque les bras d'essuie-glace sont à la verticale par rapport au capot, ramenez la clé en position 0 dans le contacteur d'allumage et retirez-la.
- ▶ Ecartez le bras d'essuie-glace du pare-brise jusqu'à encliquetage.

Véhicules équipés de la fonction KEYLESS-GO:

- ▶ Arrêtez le moteur.
- ▶ Retirez le pied de la pédale de frein.
- ▶ Tournez le commutateur des essuie-glaces (commodo) sur .
- ▶ Appuyez sur la touche de démarrage et d'arrêt autant de fois qu'il est nécessaire pour mettre l'essuie-glace en marche.

- ▶ Appuyez sur la touche de démarrage et d'arrêt lorsque les bras d'essuie-glace se trouvent à la verticale par rapport au capot.
- ▶ Ecartez le bras d'essuie-glace du pare-brise jusqu'à encliquetage.

Dépose du balai d'essuie-glace

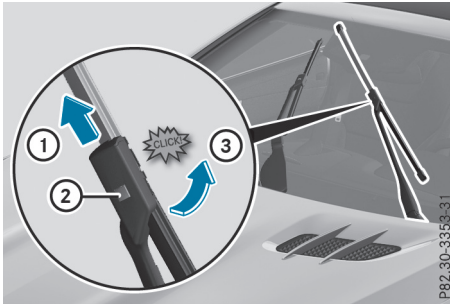

- ▶ **Mise en position de dépose du balai d'essuie-glace :** tenez le bras d'essuie-glace avec une main. Tournez le balai d'essuie-glace dans le sens de la flèche ③ avec l'autre main au-delà du point de résistance. En position de dépose, le balai d'essuie-glace s'encliquette.
- ▶ **Dépose du balai d'essuie-glace :** appuyez fermement sur le bouton de déverrouillage ②

et dégagez le balai d'essuie-glace en le tirant par le haut ①.

Pose des balais d'essuie-glace

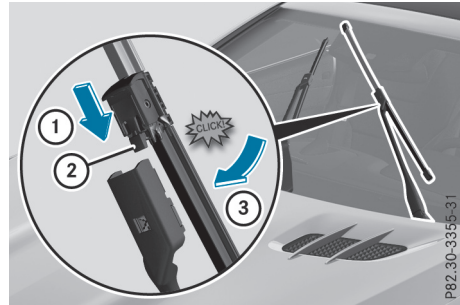

- ▶ Glissez le balai neuf sur le bras d'essuie-glace dans le sens de la flèche ①, jusqu'à ce que l'ergot ② s'encliquette.
- ▶ Poussez le balai d'essuie-glace dans le sens de la flèche ③ au-delà du point de résistance afin qu'il quitte la position de dépose. Le balai d'essuie-glace se désencliquette et peut de nouveau se déplacer librement.
- ▶ Vérifiez que le balai est bien fixé.
- ▶ Rabattez le bras d'essuie-glace sur le pare-brise.

Problèmes relatifs aux essuie-glaces

Problèmes	Causes et conséquences possibles et ▶ Solutions
L'essuie-glace est bloqué.	Des feuilles ou de la neige bloquent le mouvement de l'essuie-glace. Le moteur des essuie-glaces s'est arrêté. ▶ Pour des raisons de sécurité, retirez la clé du contacteur d'allumage. ou ▶ Coupez le moteur avec la touche de démarrage et d'arrêt et ouvrez la porte du conducteur. ▶ Éliminez la cause du blocage. ▶ Remettez l'essuie-glace en marche.
L'essuie-glace ne fonctionne plus.	Le moteur des essuie-glaces est défectueux. ▶ Tournez le commodo sur une autre vitesse de balayage. ▶ Faites contrôler l'essuie-glace par un atelier qualifié.

Vue d'ensemble des systèmes de climatisation

Remarques générales

Veillez respecter les réglages recommandés qui sont décrits dans les pages suivantes. Sinon, les vitres risquent de se couvrir de buée.

Pour que les vitres ne se couvrent pas de buée,

- n'arrêtez que brièvement la climatisation
- ne mettez le recyclage d'air en marche que pour une courte durée
- activez la fonction de refroidissement avec déshumidification de l'air
- activez si nécessaire la fonction de dégivrage du pare-brise pour une courte durée

Le système de climatisation régule la température ainsi que l'humidité de l'air dans l'habitacle et filtre l'air.

La climatisation est opérationnelle uniquement lorsque le moteur tourne. Elle fonctionne de manière optimale uniquement si les vitres latérales et le toit sont fermés.

- ① Par temps chaud, ventilez le véhicule pendant un court instant. Cela accélère le refroidissement et la température souhaitée dans l'habitacle sera ainsi atteinte plus rapidement.
- ② Il se peut que la fonction de séchage du climatiseur s'active automatiquement une heure après que vous avez retiré la clé du contacteur d'allumage. Le véhicule est alors ventilé pendant 30 minutes pour permettre au climatiseur de sécher.

Unité de commande du climatiseur automatique THERMOTRONIC (2 zones)

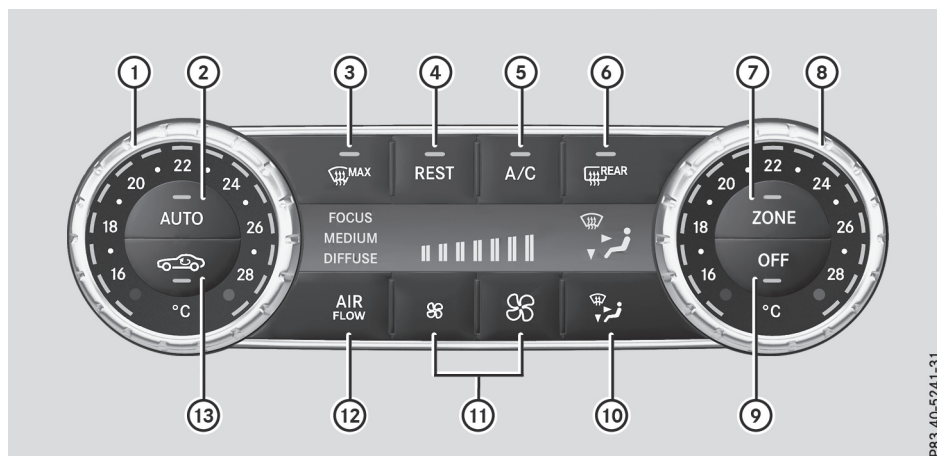

Uniquement pour le Canada

- ① Réglage de la température, côté gauche (▷ page 130)
- ② Régulation automatique de la climatisation (▷ page 129)
- ③ Dégivrage du pare-brise (▷ page 130)
- ④ Mise en marche et arrêt du système d'utilisation de la chaleur résiduelle (▷ page 132)
- ⑤ Mise en marche et arrêt du refroidissement avec déshumidification de l'air (▷ page 128)
- ⑥ Mise en marche et arrêt du chauffage de la lunette arrière (▷ page 131)
- ⑦ Activation et désactivation de la fonction ZONE (▷ page 130)
- ⑧ Réglage de la température, côté droit (▷ page 130)
- ⑨ Mise en marche et arrêt de la climatisation (▷ page 128)
- ⑩ Réglage de la répartition d'air (▷ page 130)

- ⑪ Réglage du débit d'air (▷ page 130)
- ⑫ Réglage du mode de régulation de la climatisation (▷ page 129)
- ⑬ Mise en marche et arrêt du recyclage d'air (▷ page 132)

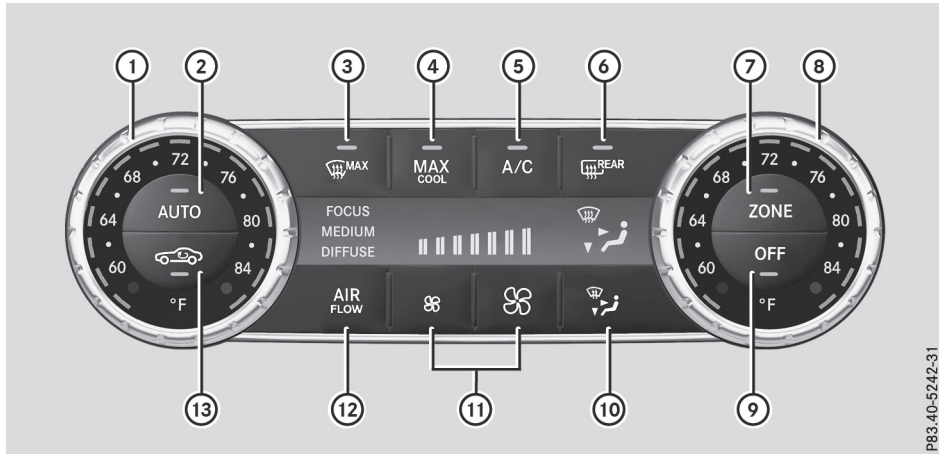

P83.40-5242-31

Climatisation

Uniquement pour les Etats-Unis

- ① Réglage de la température, côté gauche (▷ page 130)
- ② Régulation automatique de la climatisation (▷ page 129)
- ③ Dégivrage du pare-brise (▷ page 130)
- ④ Mise en marche et arrêt du refroidissement maximal MAX COOL (▷ page 131)
- ⑤ Mise en marche et arrêt du refroidissement avec déshumidification de l'air (▷ page 128)
- ⑥ Mise en marche et arrêt du chauffage de la lunette arrière (▷ page 131)
- ⑦ Activation et désactivation de la fonction ZONE (▷ page 130)
- ⑧ Réglage de la température, côté droit (▷ page 130)
- ⑨ Mise en marche et arrêt de la climatisation (▷ page 128)
- ⑩ Réglage de la répartition d'air (▷ page 130)
- ⑪ Réglage du débit d'air (▷ page 130)
- ⑫ Réglage du mode de régulation de la climatisation (▷ page 129)
- ⑬ Mise en marche et arrêt du recyclage d'air (▷ page 132)

Informations relatives à l'utilisation du climatiseur automatique THERMOTRONIC

Climatiseur automatique

Vous trouverez ci-après quelques remarques et recommandations pour utiliser le climatiseur automatique THERMOTRONIC de manière optimale.

- Mettez la climatisation en marche à l'aide des touches **AUTO** et **A/C** qui se trouvent sur l'unité de commande de la climatisation. Les voyants incorporés aux touches **AUTO** et **A/C** s'allument.
- Dans le mode automatique, vous pouvez en outre régler le flux d'air (FOCUS/MEDIUM/DIFFUSE) à l'aide de la touche **AIR FLOW** qui se trouve sur l'unité de commande de la climatisation. Il est recommandé d'utiliser le niveau MEDIUM.
- Réglez la température sur 72 °F (22 °C).
- N'utilisez la fonction de dégivrage du pare-brise que pour une courte durée, jusqu'à ce que le pare-brise soit dégagé.
- N'utilisez la fonction de recyclage d'air que pour une courte durée, par exemple en cas de

mauvaises odeurs extérieures ou dans les tunnels. Sinon, les vitres pourraient se couvrir de buée étant donné qu'il n'y a pas d'apport d'air frais en mode de recyclage d'air.

- Utilisez la fonction « ZONE » pour reprendre pour le côté passager les réglages de température effectués côté conducteur. Le voyant incorporé à la touche **ZONE** s'éteint.
- Utilisez la fonction d'utilisation de la chaleur résiduelle pour réchauffer ou ventiler l'habitacle lorsque le contact est coupé. Vous ne pouvez activer ou désactiver la fonction d'utilisation de la chaleur résiduelle que lorsque le contact est coupé.
- **Véhicules équipés de COMAND Online :** lorsque vous modifiez les réglages de la climatisation, l'affichage du statut du climatiseur apparaît pendant 3 secondes sur le bord inférieur du visuel COMAND. Il indique le réglage actuel des différentes fonctions de climatisation.

Fonction ECO de démarrage et d'arrêt automatiques du moteur

Pendant l'arrêt automatique du moteur par l'intermédiaire de la fonction ECO de démarrage et d'arrêt automatiques du moteur, vous ne disposez que d'une puissance de climatisation réduite. Si vous avez besoin de toute la puissance de climatisation, vous pouvez désactiver la fonction ECO de démarrage et d'arrêt automatiques du moteur par l'intermédiaire de la touche ECO (▷ page 141).

Commande des systèmes de climatisation

Mise en marche et arrêt de la climatisation

Remarques générales

Lorsque vous arrêtez la climatisation, l'arrivée et la circulation d'air sont interrompues. Les vitres risquent de se couvrir de buée. Par conséquent, n'arrêtez la climatisation que pour une courte durée.

- ❶ Pour mettre en marche la climatisation, utilisez de préférence la touche **AUTO** (▷ page 129).

Mise en marche et arrêt

- Tournez la clé en position **2** dans le contacteur d'allumage (▷ page 136).

- **Mise en marche :** appuyez sur la touche **AUTO**.

Le voyant incorporé à la touche **AUTO** s'allume. Le débit et la répartition d'air sont réglés automatiquement.

ou

- Appuyez sur la touche **OFF**.
Le voyant incorporé à la touche **OFF** s'éteint. Les réglages précédents sont repris.
- **Arrêt :** appuyez sur la touche **OFF**.
Le voyant incorporé à la touche **OFF** s'allume.

Mise en marche et arrêt du refroidissement avec déshumidification de l'air

Remarques générales

Lorsque vous désactivez la fonction de refroidissement avec déshumidification de l'air, l'air intérieur du véhicule n'est plus refroidi par temps chaud. En outre, l'air intérieur n'est plus déshumidifié. Les vitres risquent alors de se couvrir plus rapidement de buée. Par conséquent, ne désactivez la fonction de refroidissement avec déshumidification de l'air que brièvement.

Vous pouvez activer la fonction de refroidissement avec déshumidification de l'air dès que le moteur tourne. L'air à l'intérieur du véhicule est refroidi et déshumidifié en fonction de la température sélectionnée.

En mode refroidissement, de l'eau de condensation peut s'écouler sous le véhicule. Ceci est normal et n'indique pas un défaut.

Mise en marche et arrêt

- **Mise en marche :** appuyez sur la touche **A/C**.

Le voyant incorporé à la touche **A/C** s'allume.

- **Arrêt :** appuyez sur la touche **A/C**.
Le voyant incorporé à la touche **A/C** ou à la touche **A/C** s'éteint. Le refroidissement avec déshumidification de l'air s'arrête au bout d'un certain temps.

Le voyant incorporé à la touche  s'éteint. Le refroidissement avec déshumidification de l'air s'arrête au bout d'un certain temps.

Problèmes relatifs à la fonction de refroidissement avec déshumidification de l'air

Problèmes	Causes et conséquences possibles et ► Solutions
Le voyant incorporé à la touche  clignote 3 fois ou reste éteint. Le refroidissement avec déshumidification de l'air ne peut plus être enclenché.	Le refroidissement avec déshumidification de l'air est arrêté en raison d'une panne. ► Rendez-vous dans un atelier qualifié.

Régulation automatique de la climatisation



Remarques générales

En mode automatique, la température réglée est maintenue constante de manière automatique. La température de l'air entrant ainsi que le débit et la répartition d'air sont modifiés automatiquement.

Le mode automatique fonctionne de manière optimale lorsque la fonction de refroidissement avec déshumidification de l'air est activée. Au besoin, vous pouvez arrêter le refroidissement avec déshumidification de l'air.

Lorsque vous désactivez la fonction de refroidissement avec déshumidification de l'air, l'air intérieur du véhicule n'est plus refroidi par temps chaud. En outre, l'air intérieur n'est plus déshumidifié. Les vitres risquent alors de se couvrir plus rapidement de buée. Par conséquent, ne désactivez la fonction de refroidissement avec déshumidification de l'air que brièvement.



Régulation automatique

- Tournez la clé en position  dans le contacteur d'allumage (> page 136).
- Réglez la température souhaitée.
- **Activation:** appuyez sur la touche . Le voyant incorporé à la touche  s'allume. La régulation automatique du débit et de la répartition d'air est activée.

i Une fois le mode automatique activé, vous pouvez régler le mode de régulation de la climatisation (> page 129).

► **Passage au mode manuel:** appuyez sur la touche .



ou

► Appuyez sur la touche  ou la touche . Le voyant incorporé à la touche  s'éteint.

Réglage du mode de régulation de la climatisation

Dans le mode automatique, vous pouvez sélectionner les modes de régulation de la climatisation suivants :

FOCUS Débit d'air élevé, réglage plus frais
 MEDIUM Débit d'air moyen, réglage standard
 DIFFUSE Débit d'air faible, réglage plus chaud et engendrant moins de courants d'air

- Tournez la clé en position  dans le contacteur d'allumage (> page 136).
- Appuyez sur la touche .
- Appuyez sur la touche  autant de fois qu'il est nécessaire pour que le mode de régulation de la climatisation souhaité apparaisse sur le visuel.

Réglage de la température

Réglage de la température

Vous pouvez régler la température séparément côté conducteur et côté passager.

- ▶ Tournez la clé en position **2** dans le contacteur d'allumage (▷ page 136).
- ▶ Tournez le sélecteur **①** ou **②** vers la droite ou vers la gauche.
Modifiez le réglage de la température uniquement par petits paliers. Pour commencer, réglez la température sur 72 °F (22 °C).

i Si vous tournez les sélecteurs **①** et **②** vers la gauche sur le niveau de température le plus bas, il se peut que le recyclage d'air se mette en marche automatiquement en fonction de la température extérieure.







Réglage de la répartition d'air

Mise en marche et arrêt

- ▶ Tournez la clé en position **2** dans le contacteur d'allumage (▷ page 136).
- ▶ Appuyez sur la touche  autant de fois qu'il est nécessaire pour que le symbole souhaité apparaisse sur le visuel.

Réglages de la répartition d'air

Vous pouvez régler la répartition d'air sur les positions suivantes :



-  Air sortant des buses centrales et latérales
-  Air sortant des buses de plancher
-  Air sortant des buses centrales et latérales et des buses de plancher
-  Air sortant des buses de dégivrage
-  Air sortant des buses de dégivrage et des buses centrales et latérales (uniquement pour le Canada)
-  Air sortant des buses de dégivrage et des buses de plancher
-  Air sortant des buses de dégivrage, des buses centrales et latérales et des buses de plancher (uniquement pour le Canada)

i Il sort toujours de l'air par les buses latérales, indépendamment de la répartition d'air sélectionnée. Vous ne pouvez fermer les





buses latérales qu'en tournant les sélecteurs correspondants vers la droite.

Réglage du débit d'air

Réglage du débit d'air

- ▶ Tournez la clé en position **2** dans le contacteur d'allumage (▷ page 136).
- ▶ **Augmentation** : appuyez sur la touche .
- ▶ **Diminution** : appuyez sur la touche .

Activation et désactivation de la fonction ZONE

- ▶ **Activation** : appuyez sur la touche . Le voyant incorporé à la touche  s'allume. Le réglage de la température effectué côté conducteur n'est pas repris côté passager.
- ▶ **Désactivation** : appuyez sur la touche . Le voyant incorporé à la touche  s'éteint. Le réglage de la température effectué côté conducteur est repris côté passager.



Dégivrage du pare-brise

Remarques générales



Cette fonction vous permet de dégivrer le pare-brise ou de désembuer le pare-brise et les vitres latérales à l'intérieur du véhicule.

Désactivez la fonction de dégivrage du pare-brise dès que celui-ci est dégagé.

Activation et désactivation de la fonction de dégivrage du pare-brise

- ▶ Tournez la clé en position **2** dans le contacteur d'allumage (▷ page 136).
- ▶ **Activation** : appuyez sur la touche . Le voyant incorporé à la touche  s'allume.
Le système de climatisation active les fonctions suivantes :
 - Débit d'air élevé
 - Température élevée

- Air dirigé sur le pare-brise et les vitres latérales avant
- Arrêt du recyclage d'air

► **Désactivation:** appuyez sur la touche . Le voyant incorporé à la touche  s'éteint. Les réglages précédents sont repris. Le recyclage d'air reste arrêté.



ou

► Appuyez sur la touche **AUTO**. Le voyant incorporé à la touche  s'éteint. Le débit et la répartition d'air sont régulés automatiquement.

ou



► Tournez le sélecteur de température ① ou ⑧ vers la gauche ou vers la droite (▷ page 126).

ou

► Appuyez sur la touche  ou la touche .

Refroidissement maximal MAX COOL

La fonction MAX COOL est uniquement disponible sur les véhicules destinés aux Etats-Unis. La fonction MAX COOL fonctionne uniquement lorsque le moteur tourne.



- **Activation:** appuyez sur la touche . Le voyant incorporé à la touche s'allume.
- **Désactivation:** appuyez sur la touche . Le voyant incorporé à la touche s'éteint. Les réglages précédents sont repris.

Lorsque vous activez la fonction MAX COOL, la climatisation active les fonctions suivantes:

- Refroidissement maximal
- Débit d'air maximal
- Mise en marche du recyclage d'air



Désembuage des vitres

Désembuage des vitres à l'intérieur

- Activez la fonction de refroidissement avec déshumidification de l'air .
- Activez le mode automatique **AUTO**.
- Si les vitres continuent à se couvrir de buée: activez la fonction de dégivrage du pare-brise .

- ❗ Conservez ce réglage uniquement jusqu'à ce que le pare-brise soit dégagé.

Désembuage des vitres à l'extérieur

- Mettez les essuie-glaces en marche.
- Appuyez sur la touche  jusqu'à ce que le symbole  ou  apparaisse sur le visuel.

- ❗ Conservez ce réglage uniquement jusqu'à ce que le pare-brise soit dégagé.



Chauffage de la lunette arrière

Remarques générales

Le chauffage de la lunette arrière consomme beaucoup de courant. Arrêtez-le par conséquent dès que la lunette est dégagée. Le chauffage de la lunette arrière s'arrête sinon automatiquement au bout de quelques minutes de fonctionnement.

Lorsque la tension de la batterie est trop basse, il est possible que le chauffage de la lunette arrière s'arrête.

Mise en marche et arrêt

- Tournez la clé en position **2** dans le contacteur d'allumage (▷ page 136).
- Appuyez sur la touche . Le voyant incorporé à la touche  s'allume ou s'éteint.

Problèmes relatifs au chauffage de la lunette arrière

Problèmes	Causes et conséquences possibles et ► Solutions
Le chauffage de la lunette arrière s'est arrêté trop tôt ou ne peut pas être mis en marche.	La tension du réseau de bord est trop basse car le nombre de consommateurs électriques en marche est trop important. ► Arrêtez les consommateurs qui ne sont pas indispensables (spots de lecture, éclairage intérieur ou chauffage de siège, par exemple). Dès que la batterie est suffisamment chargée, vous pouvez remettre le chauffage de la lunette arrière en marche.

Mise en marche et arrêt du recyclage d'air

Remarques générales

Les vitres risquent de se couvrir plus rapidement de buée lorsque vous mettez le recyclage d'air en marche, en particulier lorsque la température extérieure est basse. Pour que les vitres ne se couvrent pas de buée, ne mettez le recyclage d'air en marche que pour une courte durée.



Mise en marche et arrêt

► Tournez la clé en position **2** dans le contacteur d'allumage (► page 136).

► **Mise en marche**: appuyez sur la touche .

Le voyant incorporé à la touche  s'allume.

i Le recyclage d'air se met automatiquement en marche en cas de températures extérieures élevées ou de forte pollution. Le voyant incorporé à la touche  ne s'allume pas lorsque le recyclage d'air se met en marche automatiquement. De l'air frais est mélangé à l'air recyclé au bout de 30 minutes environ.

► **Arrêt**: appuyez sur la touche .
Le voyant incorporé à la touche  s'éteint.

i Le recyclage d'air s'arrête automatiquement

- au bout de 5 minutes environ lorsque la température extérieure est inférieure à 41 °F (5 °C) environ
- au bout de 5 minutes environ lorsque le refroidissement avec déshumidification de l'air est arrêté
- au bout de 30 minutes environ lorsque la température extérieure est supérieure à

41 °F (5 °C) environ et que la fonction de refroidissement avec déshumidification de l'air est activée

Mise en marche et arrêt du système d'utilisation de la chaleur résiduelle

Remarques générales

La fonction d'utilisation de la chaleur résiduelle est disponible uniquement sur les véhicules destinés au Canada.

Lorsque vous arrêtez le moteur, vous pouvez, avec la chaleur accumulée par celui-ci, chauffer le véhicule pendant une durée pouvant aller jusqu'à 30 minutes. La durée de chauffage dépend de la température réglée pour l'habitacle.

Mise en marche et arrêt

► Tournez la clé en position **0** dans le contacteur d'allumage ou retirez-la (► page 136).

► **Mise en marche**: appuyez sur la touche **REST**.

Le voyant incorporé à la touche **REST** s'allume.

i La soufflante tourne à faible vitesse, indépendamment du réglage du débit d'air.

i Si vous activez la fonction d'utilisation de la chaleur résiduelle alors que la température est élevée, seule la ventilation se met en marche. La soufflante tourne à vitesse moyenne.

► **Arrêt**: appuyez sur la touche **REST**.
Le voyant incorporé à la touche **REST** s'éteint.

Le système d'utilisation de la chaleur résiduelle s'arrête automatiquement

- au bout de 30 minutes environ
- lorsque vous mettez le contact
- si la tension de la batterie chute

Réglage des buses de ventilation

Consignes de sécurité importantes

ATTENTION

L'air qui sort des buses de ventilation peut être très chaud ou très froid. A proximité immédiate des buses de ventilation, vous risquez des brûlures ou des engelures. Il y a risque de blessure.

Veillez toujours à ce que tous les occupants se tiennent à une distance suffisante des buses de ventilation. Réglez si nécessaire la répartition d'air de manière à ce que le flux d'air soit dirigé vers une autre partie de l'habitacle.

ATTENTION

Lorsque le système AIRSCARF est en marche, de l'air très chaud peut sortir de la buse de ventilation située sur l'appui-tête. A proximité immédiate de la buse de ventilation, vous risquez des brûlures. Il y a risque de blessure. Diminuez la puissance de chauffage à temps.

Pour garantir l'entrée d'air frais dans l'habitacle par l'intermédiaire des buses, tenez compte des remarques suivantes :

- Veillez à ce que la grille d'entrée d'air située sur le capot et celle qui se trouve dans le compartiment moteur côté passager soient toujours débarrassées de tout dépôt, par exemple de glace, de neige ou de feuilles.
 - Veillez à ce que, dans l'habitacle, les buses et les grilles d'aération soient toujours dégagées.
- i** Vous pouvez déplacer les sélecteurs intégrés aux buses de ventilation vers le haut, le bas, la droite ou la gauche pour régler la direction du flux d'air.

- i** Pour une climatisation optimale, ouvrez complètement les buses de ventilation et placez les sélecteurs en position médiane.

Réglage des buses centrales

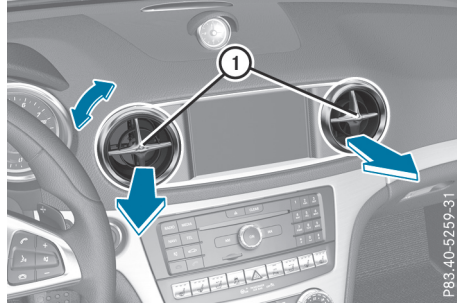

- **Ouverture de la buse centrale:** tournez le sélecteur intégré à l'une des buses centrales ① vers la gauche.
- **Fermeture de la buse centrale:** tournez le sélecteur intégré à l'une des buses centrales ① vers la droite jusqu'à ce qu'il s'enclenche.

Réglage des buses latérales

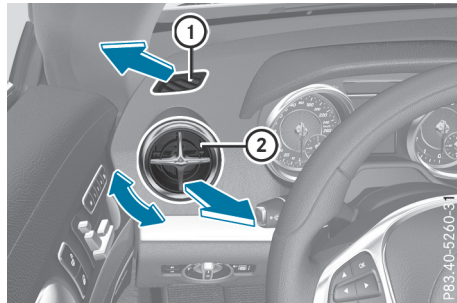

- ① Buse de dégivrage de la vitre latérale
 - ② Buse latérale
- **Ouverture de la buse latérale:** tournez le sélecteur intégré à la buse latérale ② vers la gauche.
 - **Fermeture de la buse latérale:** tournez le sélecteur intégré à la buse latérale ② vers la droite jusqu'à ce qu'il s'enclenche.

Réglage de la buse de ventilation dans la boîte à gants

❗ Fermez la buse de ventilation lorsque vous chauffez le véhicule.

Ouvrez la buse de ventilation et activez la fonction de refroidissement avec déshumidification de l'air lorsque la température extérieure est élevée. Sinon, les produits ou les objets sensibles à la chaleur qui se trouvent dans la boîte à gants pourraient être endommagés.

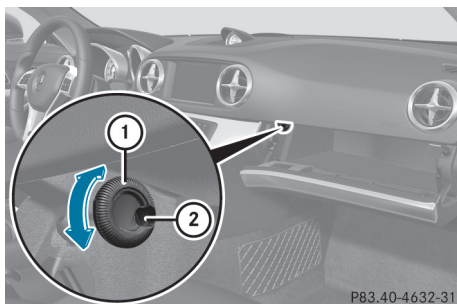

- ① Molette de réglage de la buse de ventilation
- ② Buse de ventilation

Lorsque le climatiseur automatique est en marche, la boîte à gants peut être ventilée, par exemple pour refroidir son contenu. Le débit d'air effectif dépend du débit et de la répartition d'air réglés.

► **Ouverture et fermeture :** tournez la molette de réglage ① vers la gauche ou vers la droite.

Réglage du débit d'air des buses AIRSCARF

⚠ ATTENTION

Lorsque le système AIRSCARF est en marche, de l'air très chaud peut sortir de la buse de ventilation située sur l'appui-tête. A proximité immédiate de la buse de ventilation, vous risquez des brûlures. Il y a risque de blessure. Diminuez la puissance de chauffage à temps.



Vous pouvez régler le débit d'air des buses AIRSCARF ① à l'aide de la touche AIRSCARF (> page 112).

Consignes de rodage

Consignes de sécurité importantes

Les capteurs de certains systèmes d'aide à la conduite et systèmes de sécurité active se réinitialisent automatiquement après une certaine distance parcourue (suite à la livraison du véhicule ou à une réparation). Le système n'atteint son efficacité maximale qu'une fois le cycle d'initialisation achevé.

Des garnitures et des disques de frein neufs ou de rechange ne permettent d'obtenir un effet de freinage optimal qu'après plusieurs centaines de kilomètres. Vous devez donc compenser l'effet de freinage réduit par une pression accrue sur la pédale de frein.

Les 1 000 premiers miles (1 500 km)

Plus vous ménagerez le moteur au début, plus vous serez satisfait de ses performances par la suite.

- Parcourez par conséquent les 1 000 premiers miles (1 500 km) en faisant varier la vitesse et le régime moteur.
- Pendant cette période, évitez de solliciter trop fortement le moteur, en roulant à pleins gaz par exemple.
- Changez de rapport à temps, au plus tard lorsque l'aiguille du compte-tours se situe entre les $\frac{2}{3}$ et la zone rouge de l'indicateur du compte-tours.
- Ne descendez pas les rapports manuellement pour freiner le véhicule.
- N'enfoncez pas, si possible, la pédale d'accélérateur au-delà du point de résistance (kick-down).

Consignes de rodage complémentaires pour les véhicules Mercedes-AMG :

- Au cours des 1 000 premiers miles (1 500 km), ne roulez pas à plus de 85 mph (140 km/h).
- Ne faites tourner le moteur au régime maximal de 4 500 tr/min que brièvement.
- Pour les 1 000 premiers miles (1 500 premiers km), sélectionnez de préférence le programme de conduite **C**.
- Changez de rapport à temps.

A partir de 1 000 miles (1 500 km), vous pouvez rouler progressivement à pleine vitesse et à des régimes plus élevés.

Tenez également compte de ces consignes de rodage lorsque le moteur ou des éléments de la chaîne cinématique ont été remplacés.

Tenez toujours compte de la vitesse maximale autorisée.

Différentiel autobloquant arrière (véhicules Mercedes-AMG)

Votre véhicule est équipé d'un différentiel autobloquant sur l'essieu arrière.

Effectuez une vidange d'huile afin de préserver le différentiel de l'essieu arrière :

- au bout de 2 000 miles (phase de rodage) (Etats-Unis)
- au bout de 3 000 km (phase de rodage) (Canada)
- tous les 30 000 miles ou tous les 3 ans (Etats-Unis)
- tous les 60 000 km ou tous les 4 ans (Canada)

Ces vidanges d'huile permettent de prolonger la durée de vie du différentiel. Confiez la vidange d'huile à un atelier qualifié.

Conduite

Consignes de sécurité importantes

ATTENTION

Les objets éventuellement posés sur le plancher côté conducteur risquent d'entraver la course des pédales ou de bloquer une pédale si celle-ci est enfoncée. Cela compromet la sécurité de fonctionnement et la sécurité routière du véhicule. Il y a risque d'accident.

Rangez tous les objets en lieu sûr dans le véhicule afin d'éviter qu'ils ne se retrouvent sur le plancher côté conducteur. Veillez à ce que les tapis de sol et les moquettes soient correctement fixés et à ce qu'ils n'entravent pas la course des pédales. Ne superposez pas plusieurs tapis de sol ou plusieurs couches de moquette.

⚠ ATTENTION

L'utilisation des pédales peut être compromise si vous portez des chaussures inappropriées, par exemple

- des chaussures à semelle compensée
- des chaussures à talons hauts
- des pantoufles

Il y a risque d'accident.

Lorsque vous conduisez, portez toujours des chaussures appropriées afin de pouvoir utiliser les pédales en toute sécurité.

⚠ ATTENTION

Si vous coupez le contact pendant la marche, certaines fonctions importantes pour la sécurité ne seront pas disponibles ou ne le seront que de manière limitée. Cela peut concerner la direction assistée et l'assistance de freinage, par exemple. Vous devez alors fournir un effort beaucoup plus important pour diriger et freiner le véhicule. Il y a risque d'accident.

Ne coupez pas le contact pendant la marche.

⚠ ATTENTION

Si vous roulez alors que le frein de stationnement n'est pas complètement desserré, celui-ci risque de

- surchauffer et de provoquer un incendie
- ne plus assurer sa fonction de blocage

Il y a risque d'incendie et d'accident. Desserrez complètement le frein de stationnement avant de prendre la route.

! Ne faites pas chauffer le moteur à l'arrêt. Démarrez immédiatement. Évitez de rouler à régime élevé et à pleins gaz tant que le moteur n'a pas atteint sa température de service.

Dans le cas des véhicules équipés d'une boîte de vitesses automatique, engagez les positions P et R uniquement lorsque le véhicule est à l'arrêt.

Si possible, ne faites pas patiner les roues motrices lorsque vous démarrez sur sol glissant. Sinon, vous risquez d'endommager la chaîne cinématique.

! **Véhicules Mercedes-AMG:** lorsque la température de l'huile moteur est basse (inférieure à 68 °F (+20 °C)), le régime maximal est limité afin de protéger le moteur. Pour ménager le moteur et prévenir tout désagrément au niveau du confort, évitez de conduire à pleins gaz lorsque le moteur est froid.

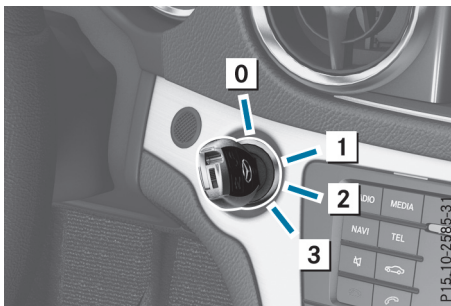
Positions de la clé**Clé**

- 0** Retrait de la clé
- 1** Alimentation de certains consommateurs tels que les essuie-glaces
- 2** Contact (alimentation de tous les consommateurs) et position de marche
- 3** Démarrage du moteur

i Si la clé ne correspond pas au véhicule, il est tout de même possible de la tourner dans le contacteur d'allumage. Dans ce cas, le contact n'est pas mis. Le moteur ne peut pas être démarré.

KEYLESS-GO**Remarques générales**

Les véhicules équipés de la fonction KEYLESS-GO sont dotés d'une clé avec fonction de démarrage KEYLESS-GO intégrée et d'une touche de démarrage et d'arrêt amovible.

La touche de démarrage et d'arrêt doit se trouver dans le contacteur d'allumage et la clé à l'intérieur du véhicule.

Lorsque vous introduisez la touche de démarrage et d'arrêt dans le contacteur d'allumage, le système a besoin d'un temps de reconnaissance de 2 secondes. Vous pouvez ensuite utiliser la touche de démarrage et d'arrêt.

Si vous appuyez sur la touche de démarrage et d'arrêt plusieurs fois de suite, les différentes positions de la clé dans le contacteur d'allumage sont simulées. Ce faisant, vous ne devez pas appuyer sur la pédale de frein.

Si vous appuyez sur la pédale de frein et pressez la touche de démarrage et d'arrêt, le moteur démarre immédiatement.

Une brève liaison radio entre le véhicule et la clé est établie pour vérifier s'il y a une clé valable dans le véhicule. Cela se produit par exemple au démarrage du moteur.

Pour démarrer le véhicule sans utilisation active de la clé,

- la touche de démarrage et d'arrêt doit être introduite dans le contacteur d'allumage
- la clé doit se trouver à l'intérieur du véhicule
- le véhicule ne doit pas être verrouillé avec la clé ou avec la fonction KEYLESS-GO (> page 84)

Ne posez pas la clé

- à côté d'appareils électroniques, tels qu'un téléphone portable ou une autre clé
- à côté d'objets métalliques, tels que des pièces de monnaie ou des films métalliques
- dans des objets métalliques, tels qu'une valise en métal

Cela risque de compromettre le fonctionnement de la clé dotée de la fonction KEYLESS-GO.

Si vous verrouillez le véhicule avec la télécommande de la clé ou avec la fonction KEYLESS-GO, après un court instant,

- vous ne pouvez plus mettre le contact à l'aide de la touche de démarrage et d'arrêt
- vous ne pouvez plus démarrer le moteur à l'aide de la touche de démarrage et d'arrêt jusqu'à ce que le véhicule soit de nouveau déverrouillé

Pour arrêter le moteur pendant la marche, appuyez pendant 3 secondes environ sur la touche de démarrage et d'arrêt. Cette fonction est indépendante de l'arrêt automatique du moteur avec la fonction ECO de démarrage et d'arrêt automatiques du moteur.

Positions de la clé avec la fonction KEYLESS-GO

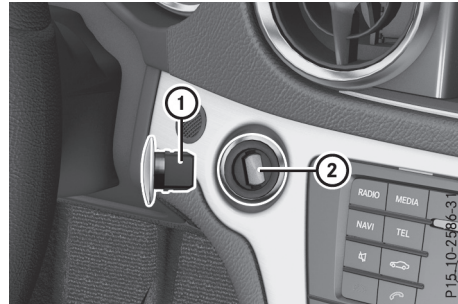

- ① Touche de démarrage et d'arrêt
- ② Contacteur d'allumage

Tous les voyants du combiné d'instruments s'allument au moment où vous mettez le contact. Pour de plus amples informations si un voyant ne s'éteint pas après le démarrage du moteur ou s'allume pendant la marche, voir (> page 253).

Tant que la touche de démarrage et d'arrêt ① n'a pas été actionnée, l'électronique de bord se trouve dans la position qui correspond à « clé retirée ».

► **Etablissement de l'alimentation électrique**: appuyez 1 fois sur la touche de démarrage et d'arrêt ①.

L'alimentation électrique est établie. Vous pouvez mettre les essuie-glaces en marche, par exemple.

L'alimentation électrique est à nouveau coupée lorsque

- la porte du conducteur est ouverte et que
- vous appuyez 2 fois de suite sur la touche de démarrage et d'arrêt ① à partir de cette position

► **Mise du contact**: appuyez 2 fois sur la touche de démarrage et d'arrêt ①. Le contact est mis.

Si vous appuyez 1 fois sur la touche de démarrage et d'arrêt ① à partir de cette position, le contact est à nouveau coupé.

Retrait de la touche de démarrage et d'arrêt

Vous pouvez retirer la touche de démarrage et d'arrêt du contacteur d'allumage et démarrer le véhicule comme à l'accoutumée, avec la clé.

- Retirez la touche de démarrage et d'arrêt ① du contacteur d'allumage ②.

Vous n'avez pas besoin de retirer la touche de démarrage et d'arrêt du contacteur d'allumage lorsque vous quittez le véhicule. Prenez néanmoins toujours la clé avec vous lorsque vous quittez le véhicule. Tant que la clé se trouve à l'intérieur du véhicule,

- le véhicule peut être démarré avec la touche de démarrage et d'arrêt
- l'équipement électrique peut être utilisé

Démarrage du moteur

Consignes de sécurité importantes

ATTENTION

Si vous laissez des enfants sans surveillance à l'intérieur du véhicule, ils pourraient

- utiliser les équipements du véhicule et se coincer, par exemple

En outre, les enfants peuvent mettre le véhicule en mouvement, par exemple en

- desserrant le frein de stationnement
- désengageant la position de stationnement **P** de la boîte automatique
- démarrant le moteur

Il y a un risque d'accident et de blessure.

Ne laissez jamais des enfants ni des animaux sans surveillance à l'intérieur du véhicule.

Lorsque vous quittez le véhicule, prenez toujours la clé avec vous et verrouillez le véhicule. Cela vaut également pour les téléphones portables lorsque la fonction « Clé numérique du véhicule intégrée au smartphone » est activée par l'intermédiaire de l'application Web Mercedes me connect.

ATTENTION

Les moteurs thermiques dégagent des gaz d'échappement toxiques, tels que du monoxyde de carbone. L'inhalation de ces gaz entraîne des intoxications. Il y a un danger de mort. Par conséquent, ne laissez jamais tourner le moteur dans un local fermé sans aération suffisante.

ATTENTION

Des matières inflammables dont la présence est due aux conditions environnementales ou à des animaux peuvent s'enflammer au contact des pièces chaudes du moteur ou du système d'échappement. Il y a un risque d'incendie.

Par conséquent, vérifiez régulièrement qu'aucun corps étranger inflammable ne se trouve dans le compartiment moteur ou au niveau du système d'échappement.

Après un démarrage à froid, le catalyseur est préchauffé pendant une durée pouvant aller jusqu'à 30 secondes environ. Pendant ce temps, le bruit du moteur peut changer.

Boîte de vitesses automatique

- Appuyez sur la pédale de frein et maintenez-la enfoncée.

- Mettez la boîte de vitesses sur **P**.

L'indicateur de la boîte de vitesses sur le visuel multifonction indique **P**.

- i** Vous pouvez démarrer le moteur lorsque la boîte de vitesses se trouve en position **P** ou **N**.

Processus de démarrage avec la clé

Pour démarrer le moteur avec la clé, plutôt qu'avec la fonction KEYLESS-GO, retirez la touche de démarrage et d'arrêt du contacteur d'allumage.

- Tournez la clé en position **3** dans le contacteur d'allumage (▷ page 136), puis relâchez-la dès que le moteur tourne.

Processus de démarrage avec la fonction KEYLESS-GO

La touche de démarrage et d'arrêt vous permet de démarrer votre véhicule manuellement, sans insérer la clé dans le contacteur d'allumage. La clé doit se trouver à l'intérieur du véhicule et la touche de démarrage et d'arrêt dans le contacteur d'allumage. Le démarrage manuel du moteur est indépendant du démarrage automatique du moteur avec la fonction ECO de démarrage et d'arrêt automatiques du moteur.

- ▶ Appuyez sur la pédale de frein et maintenez-la enfoncée.
- ▶ Appuyez 1 fois sur la touche de démarrage et d'arrêt (▷ page 136).
Le moteur démarre.

Démarrage du véhicule

Remarques générales

ATTENTION

Si le moteur tourne à un régime supérieur au régime de ralenti et que vous passez dans la position **D** ou **R** de la boîte de vitesses, le véhicule peut accélérer par à-coups. Il y a risque d'accident.

Lorsque vous passez dans la position **D** ou **R** de la boîte de vitesses, appuyez toujours fermement sur la pédale de frein et n'accélérez pas en même temps.

Accélérez avec précaution au démarrage.

Le véhicule se verrouille automatiquement de manière centralisée une fois qu'il roule. Les boutons de condamnation des portes descendent.

Vous pouvez cependant ouvrir les portes de l'intérieur à tout moment.

Vous pouvez également désactiver le verrouillage automatique des portes (▷ page 217).

Vous ne pouvez faire passer la boîte de vitesses de la position **P** à la position souhaitée que si vous appuyez sur la pédale de frein. Seule cette opération permet de débloquer le blocage du passage des rapports.

-  Après un démarrage à froid, la boîte de vitesses change de rapport à un régime plus élevé. Cela permet au catalyseur d'atteindre plus rapidement sa température de service.

Informations sur le desserrage automatique du frein de stationnement électrique (▷ page 160).

Aide au démarrage en côte

L'aide au démarrage en côte facilite les démarrages en côte, en marche avant ou en marche arrière. Votre véhicule est maintenu à l'arrêt un court instant après que vous avez relâché la pédale de frein. Ainsi, vous disposez de suffisamment de temps pour passer à la pédale

d'accélérateur et démarrer avant que le véhicule ne se mette à rouler.

ATTENTION

L'aide au démarrage en côte cesse après un court instant de freiner votre véhicule, qui peut alors se mettre à rouler. Il y a risque d'accident et de blessure.

Par conséquent, faites passer rapidement votre pied de la pédale de frein à la pédale d'accélérateur. Ne quittez jamais le véhicule lorsqu'il est immobilisé par l'aide au démarrage en côte.

L'aide au démarrage en côte n'est pas activée lorsque

- vous démarrez sur une route plane ou en descente
- la boîte de vitesses est en position **N**
- le frein de stationnement électrique est serré
- l'ESP® est en panne

Fonction ECO de démarrage et d'arrêt automatiques du moteur

Introduction

Dans certaines conditions, la fonction ECO de démarrage et d'arrêt automatiques du moteur coupe automatiquement le moteur lorsque le véhicule s'arrête.

Le véhicule redémarre par démarrage automatique du moteur. La fonction ECO de démarrage et d'arrêt automatiques du moteur vous aide ainsi à réduire la consommation de carburant et les émissions de gaz d'échappement de votre véhicule.

Consignes de sécurité importantes

ATTENTION

Si le moteur a été arrêté automatiquement et que vous descendez du véhicule, il est redémarré automatiquement. Le véhicule peut se mettre à rouler. Il y a risque d'accident et de blessure.

Avant de quitter le véhicule, coupez toujours le contact et immobilisez le véhicule pour qu'il ne puisse pas se mettre à rouler.

Remarques générales

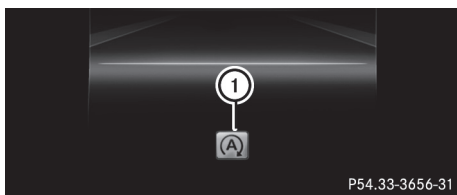

- ① Affichage de la fonction ECO de démarrage et d'arrêt automatiques du moteur

La fonction ECO de démarrage et d'arrêt automatiques du moteur est activée lorsque vous redémarrez le moteur avec la clé ou avec la touche de démarrage et d'arrêt.

Lorsque le moteur a été arrêté automatiquement par la fonction ECO de démarrage et d'arrêt automatiques, le symbole ECO  apparaît sur le visuel multifonction.

Véhicules Mercedes-AMG: la fonction ECO de démarrage et d'arrêt automatiques du moteur est disponible uniquement avec le programme de conduite **C**.

Arrêt automatique du moteur

Lorsque, en position **D** ou **N**, vous arrêtez le véhicule, la fonction ECO de démarrage et d'arrêt automatiques du moteur arrête automatiquement le moteur.

La fonction ECO de démarrage et d'arrêt automatiques du moteur est opérationnelle lorsque, par exemple,

- le voyant de la touche ECO est allumé en vert
- la température extérieure se situe dans une plage adaptée au système
- le moteur a atteint sa température de service
- la température réglée pour l'habitacle est atteinte
- la batterie est suffisamment chargée
- le système ne détecte pas de buée sur le pare-brise alors que le climatiseur est en marche
- le capot est fermé
- la porte du conducteur est fermée et le conducteur a bouclé sa ceinture

Tous les systèmes du véhicule restent activés pendant l'arrêt automatique du moteur.

Tous les véhicules (à l'exception des véhicules Mercedes-AMG): l'arrêt automatique du moteur peut s'effectuer au maximum 4 fois de suite (un 1er arrêt du moteur, suivi de 3 autres).

Véhicules Mercedes-AMG: le nombre d'arrêts automatiques du moteur successifs est illimité. Vous pouvez activer la fonction HOLD lorsque le moteur a été arrêté automatiquement. Pendant la phase d'arrêt automatique, vous n'avez alors plus besoin d'appuyer sur la pédale de frein. Si vous appuyez sur la pédale d'accélérateur, le moteur démarre automatiquement et le freinage exercé par la fonction HOLD n'est plus actif.

Démarrage automatique du moteur

Le moteur est démarré automatiquement lorsque

- vous désactivez la fonction ECO de démarrage et d'arrêt automatiques du moteur par l'intermédiaire de la touche ECO
 - vous relâchez la pédale de frein alors que la boîte de vitesses est en position **D** ou **N** et que la fonction HOLD n'est pas activée
 - vous appuyez sur la pédale d'accélérateur
 - vous engagez la marche arrière **R**
 - vous quittez la position **P**
 - vous sélectionnez le programme de conduite **S+**
 - vous sélectionnez le programme de conduite **S** ou **M** (véhicules Mercedes-AMG)
 - vous détachez votre ceinture ou ouvrez la porte du conducteur
 - le véhicule se met à rouler
 - le système de freinage l'exige
 - la température dans l'habitacle se trouve en dehors de la plage réglée
 - le système détecte de la buée sur le pare-brise alors que le climatiseur est en marche
 - l'état de charge de la batterie est trop faible
- Le moteur n'est pas démarré en cas de passage en position **P**.

Désactivation et activation de la fonction ECO de démarrage et d'arrêt automatiques du moteur

Tous les véhicules (à l'exception des véhicules Mercedes-AMG)



► **Désactivation :** appuyez sur la touche ECO ①.
Le voyant ② s'éteint.

► **Activation :** appuyez sur la touche ECO ①.
Le voyant ② s'allume.

Lorsque le voyant ② est éteint, cela signifie que la fonction ECO de démarrage et d'arrêt automatiques du moteur a été désactivée manuellement ou est désactivée en raison d'un dysfonctionnement. Le moteur ne s'arrête plus automatiquement à l'arrêt du véhicule.

Véhicules Mercedes-AMG



► **Désactivation :** dans le programme de conduite **C**, appuyez sur la touche ECO ①.

ou

► Sélectionnez le programme de conduite **S**, **S+** ou **M** (▷ page 144).
Le voyant ② s'éteint.

► **Activation :** appuyez sur la touche ECO ①.
Le voyant ② s'allume.

Si le programme de conduite **S**, **S+** ou **M** est activé, la boîte de vitesses automatique passe dans le programme de conduite **C**.

Lorsque le voyant ② est éteint, cela signifie que la fonction ECO de démarrage et d'arrêt automatiques du moteur a été désactivée manuellement ou est désactivée en raison d'un dysfonctionnement. Le moteur ne s'arrête plus automatiquement à l'arrêt du véhicule.

Problèmes relatifs au moteur

Problèmes	Causes et conséquences possibles et ► Solutions
Le moteur ne démarre pas.	<p>La fonction HOLD ou le pilote automatique de régulation de distance DISTRONIC sont activés.</p> <ul style="list-style-type: none"> ► Désactivez la fonction HOLD (▷ page 178) ou le pilote automatique de régulation de distance DISTRONIC (▷ page 174). ► Redémarrez le moteur.
Le moteur ne démarre pas. Vous pouvez entendre le bruit du démarreur.	<ul style="list-style-type: none"> • L'électronique du moteur est en panne. • L'alimentation en carburant est en panne. <p>Avant d'effectuer une nouvelle tentative de démarrage :</p> <ul style="list-style-type: none"> ► Ramenez la clé en position 0 dans le contacteur d'allumage. <p>ou</p> <ul style="list-style-type: none"> ► Appuyez sur la touche de démarrage et d'arrêt autant de fois qu'il est nécessaire pour que tous les voyants qui se trouvent sur le combiné d'instruments soient éteints. ► Redémarrez le moteur (▷ page 138). Veillez cependant à ne pas décharger la batterie par des tentatives longues et répétées. <p>Si le moteur ne démarre toujours pas après plusieurs tentatives :</p> <ul style="list-style-type: none"> ► Prenez contact avec un atelier qualifié.
Le moteur ne démarre pas. Vous n'entendez pas le démarreur tourner.	<p>La tension de bord est trop basse (tension de la batterie trop faible ou batterie déchargée).</p> <ul style="list-style-type: none"> ► Essayez l'aide au démarrage (▷ page 308). <p>Si le moteur ne démarre toujours pas avec l'aide au démarrage :</p> <ul style="list-style-type: none"> ► Prenez contact avec un atelier qualifié. <p>Le démarreur a été soumis à une contrainte thermique trop élevée.</p> <ul style="list-style-type: none"> ► Laissez refroidir le démarreur pendant 2 minutes environ. ► Redémarrez le moteur. <p>Si le moteur ne démarre toujours pas :</p> <ul style="list-style-type: none"> ► Prenez contact avec un atelier qualifié.
Le moteur tourne irrégulièrement et a des ratés d'allumage.	<p>L'électronique du moteur ou un élément mécanique de la gestion moteur est en panne.</p> <ul style="list-style-type: none"> ► N'accélérez que faiblement. Sinon, du carburant non brûlé peut parvenir au catalyseur et l'endommager! ► Faites immédiatement éliminer la cause du problème par un atelier qualifié.

Problèmes	Causes et conséquences possibles et ► Solutions
<p>L'indicateur de température du liquide de refroidissement affiche une température supérieure à 248 °F (120 °C). En outre, le voyant d'alerte du liquide de refroidissement peut s'allumer et un signal d'alerte retentir.</p>	<p>Le niveau du liquide de refroidissement est trop bas. Le liquide de refroidissement est trop chaud et le moteur n'est pas suffisamment refroidi.</p> <ul style="list-style-type: none"> ► Arrêtez le véhicule dès que possible et laissez le moteur et le liquide de refroidissement refroidir. ► Contrôlez le niveau du liquide de refroidissement (► page 288). Tenez compte pour cela des avertissements et faites l'appoint de liquide de refroidissement si nécessaire. <p>Si le niveau du liquide de refroidissement est correct, c'est que le ventilateur électrique du radiateur du moteur est peut-être en panne. Le liquide de refroidissement est trop chaud et le moteur n'est pas suffisamment refroidi.</p> <ul style="list-style-type: none"> ► Si la température du liquide de refroidissement est inférieure à 248 °F (120 °C), continuez de rouler jusqu'à l'atelier qualifié le plus proche. ► Évitez dans ce cas toute charge importante du moteur (trajet en montagne ou circulation dans les encombrements, par exemple).

Touche DYNAMIC SELECT (tous les véhicules sauf véhicules AMG)

Changez de programme de conduite avec la touche DYNAMIC SELECT. Selon le programme de conduite sélectionné, les caractéristiques suivantes du véhicule sont modifiées :

- l'entraînement (gestion moteur et gestion boîtes de vitesses)
- le train de roulement
- la direction
- la fonction d'inclinaison dans les virages (véhicules équipés de la suspension active ABC)
- le seuil de régulation de l'ESP®

Le programme de conduite **C** est activé à chaque fois que vous redémarrez le moteur avec la clé ou avec la touche de démarrage et d'arrêt. Pour de plus amples informations sur le démarrage du moteur, voir (► page 138).



- Appuyez sur la touche DYNAMIC SELECT ① jusqu'à ce que le programme de conduite souhaité soit sélectionné.

Le programme de conduite sélectionné est affiché sur le visuel multifonction. Après un court instant, le programme de conduite sélectionné disparaît et le symbole correspondant au programme de conduite sélectionné apparaît.

En outre, les réglages actuels du programme de conduite sont affichés pendant un court instant sur le visuel du système multimédia.

- ❗ La fonction ECO de démarrage et d'arrêt automatiques du moteur est désactivée d'usine dans quelques pays en raison de la qualité du carburant disponible. Dans ce cas, la fonction ECO de démarrage et d'arrêt automatiques du moteur n'est disponible dans aucun programme de conduite, indépendam-

ment de l'affichage sur le visuel du système multimédia.

Programmes de conduite disponibles :

C Comfort	Conduite confortable et économique
S Sport	Conduite sportive
S+ Sport Plus	Conduite particulièrement sportive
I Individual	Réglage personnalisé
E Economy (véhicules équipés d'un système d'amortissement adaptatif réglable)	Conduite particulièrement économique
CV CURVE (véhicules équipés de la suspension active ABC)	Conduite particulièrement économique avec fonction d'inclinaison dans les virages

Pour de plus amples informations sur les programmes de conduite, voir (> page 149).

Sélecteur DYNAMIC SELECT (véhicules Mercedes-AMG)

Informations générales

Le sélecteur DYNAMIC SELECT vous permet de sélectionner un programme de conduite.

Programmes de conduite disponibles :

I Individual	Réglage personnalisé
C Comfort	Réglages du moteur et de la boîte de vitesses privilégiant le confort et l'économie de carburant
S Sport	Réglages du moteur et de la boîte de vitesses privilégiant une conduite sportive

S+ Sport Plus	Réglages de la boîte de vitesses privilégiant une conduite particulièrement sportive
RACE	Sportivité maximale et réglages du moteur et de la boîte de vitesses convenant pour une conduite sur circuit automobile

Selon le programme de conduite sélectionné, les caractéristiques suivantes du véhicule sont modifiées :

- l'entraînement (gestion moteur)
- la gestion de la boîte de vitesses
- l'ESP®
- le train de roulement
- la direction
- la disponibilité de la fonction ECO de démarrage et d'arrêt automatiques du moteur
- les systèmes d'aide à la conduite
- la disponibilité du mode croisière

Pour de plus amples informations sur les caractéristiques des programmes de conduite automatiques, voir (> page 149).

Dans le programme de conduite **I**, vous pouvez en outre configurer vous-même une caractéristique du véhicule à l'aide du système multimédia. Vous trouverez de plus amples informations dans la notice d'utilisation numérique.

Le programme de conduite **C** est activé à chaque fois que vous redémarrez le moteur avec la clé ou avec la touche de démarrage et d'arrêt. Pour de plus amples informations sur le démarrage du moteur, voir (> page 138).

Sélection du programme de conduite



- ▶ Tournez le sélecteur DYNAMIC SELECT ① jusqu'à ce que le programme de conduite souhaité soit sélectionné. Le symbole du programme de conduite sélectionné apparaît sur le visuel multifonction. En outre, les réglages actuels du programme de conduite sont affichés pendant un court instant sur le visuel du système multimédia. Le programme de conduite actuel est indiqué en rouge sur le sélecteur DYNAMIC SELECT ①.

Pour de plus amples informations sur les programmes de conduite, voir (▷ page 149).

Réglages supplémentaires

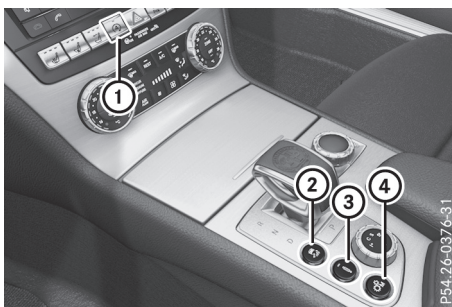

- ① Fonction ECO de démarrage et d'arrêt automatiques du moteur (▷ page 139)
- ② ESP® (▷ page 74)
- ③ Suspension (▷ page 185)
- ④ Activation permanente du changement de rapport manuel (▷ page 152)

Lorsque vous appuyez sur l'une des touches ① à ④, le réglage correspondant est sélectionné. Le réglage du sélecteur DYNAMIC SELECT est remplacé.

Ce réglage est conservé même si vous sélectionnez ensuite le programme de conduite **RACE**, **S+**, **S** ou **C** avec le sélecteur DYNAMIC SELECT.

Lorsque vous sélectionnez le programme de conduite **I**, toutes les caractéristiques qui y sont mémorisées sont reprises. Cela est également le cas si vous avez appuyé auparavant sur l'une des touches ① à ④.

Boîte de vitesses automatique

Consignes de sécurité importantes

⚠ ATTENTION

Si le moteur tourne à un régime supérieur au régime de ralenti et que vous passez dans la position **D** ou **R** de la boîte de vitesses, le véhicule peut accélérer par à-coups. Il y a risque d'accident.

Lorsque vous passez dans la position **D** ou **R** de la boîte de vitesses, appuyez toujours fermement sur la pédale de frein et n'accélérez pas en même temps.

⚠ ATTENTION

Lorsque vous arrêtez le moteur, la boîte de vitesses passe au point mort **N**. Le véhicule peut se mettre à rouler. Il y a risque d'accident.

Après avoir arrêté le moteur, mettez la boîte de vitesses sur **P**. Le frein de stationnement vous permet d'immobiliser le véhicule à l'arrêt.

Levier sélecteur

Vue d'ensemble de la commande de boîte de vitesses

Tous les véhicules (à l'exception des véhicules Mercedes-AMG)

⚠ Lorsque le régime moteur est trop élevé ou que le véhicule est en mouvement, ne faites pas passer la boîte de vitesses directement de **D** à **R**, de **R** à **D** ou directement à **P**. N'ouvrez pas la porte du conducteur pendant la marche. Sinon, lorsque vous roulez à faible vitesse alors que la boîte de vitesses se trouve sur **D** ou **R**, la boîte de vitesses passe automatiquement dans la position de stationnement **P**.

La boîte de vitesses pourrait être endommagée.

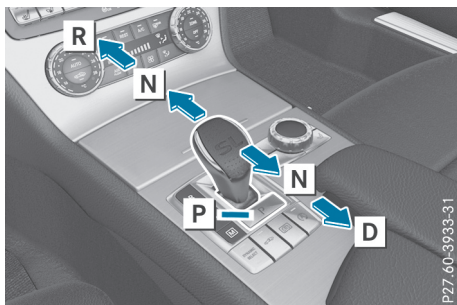

- P** Position de stationnement
- R** Marche arrière
- N** Point mort
- D** Position de marche

Le levier sélecteur revient toujours en position initiale. La position actuelle de la boîte de vitesses **P**, **R**, **N** ou **D** apparaît sur l'indicateur de la boîte de vitesses qui se trouve sur le visuel multifonction.

Véhicules Mercedes-AMG

! Lorsque le régime moteur est trop élevé ou que le véhicule est en mouvement, ne faites pas passer la boîte de vitesses directement de **D** à **R**, de **R** à **D** ou directement à **P**. N'ouvrez pas la porte du conducteur pendant la marche. Sinon, lorsque vous roulez à faible vitesse alors que la boîte de vitesses se trouve sur **D** ou **R**, la boîte de vitesses passe automatiquement dans la position de stationnement **P**.

La boîte de vitesses pourrait être endommagée.

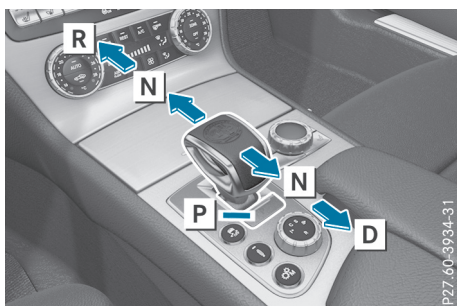

- P** Position de stationnement
- R** Marche arrière
- N** Point mort
- D** Position de marche

Le levier sélecteur revient toujours en position initiale. La position actuelle de la boîte de vitesses **P**, **R**, **N** ou **D** apparaît sur l'indicateur de la boîte de vitesses qui se trouve sur le visuel multifonction.

Indicateur de la boîte de vitesses et indicateur du programme de conduite

Tous les véhicules (à l'exception des véhicules Mercedes-AMG)

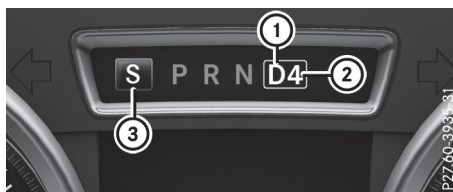

- ① Position de la boîte de vitesses
- ② Rapport engagé
- ③ Programme de conduite

La position actuelle de la boîte de vitesses et le programme de conduite apparaissent sur le visuel multifonction.

Véhicules Mercedes-AMG

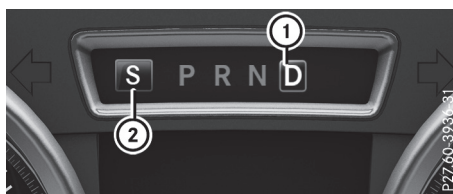

- ① Position de la boîte de vitesses
- ② Programme de conduite

La position actuelle de la boîte de vitesses et le programme de conduite apparaissent sur le visuel multifonction.

En plus d'être affiché sur le visuel multifonction, le programme de conduite actuel ② apparaît en rouge sur le sélecteur DYNAMIC SELECT (▷ page 144).

Passage dans la position de stationnement P

Tous les véhicules (à l'exception des véhicules Mercedes-AMG)



P27.60-3937-31

- ▶ Lorsque le véhicule est à l'arrêt, appuyez sur la pédale de frein.
- ▶ Appuyez sur la touche ①.

Véhicules Mercedes-AMG



P27.60-3938-31

- ▶ Lorsque le véhicule est à l'arrêt, appuyez sur la pédale de frein.
- ▶ Appuyez sur la touche ①.

Passage automatique dans la position de stationnement P

La boîte de vitesses automatique passe automatiquement dans la position de stationnement **P** lorsque

- vous coupez le moteur avec la clé et retirez celle-ci
- vous coupez le moteur avec la clé ou avec la touche de démarrage et d'arrêt et ouvrez la porte du conducteur ou du passager
- vous ouvrez la porte du conducteur alors que le véhicule est immobilisé ou que vous roulez

à très faible vitesse et que le levier sélecteur se trouve sur **D** ou **R**

Dans certaines conditions, la boîte de vitesses automatique passe automatiquement sur **P** lorsque la fonction HOLD ou le pilote automatique de régulation de distance DISTRONIC est activé. Tenez compte pour cela des remarques relatives à la fonction HOLD (> page 179) et au pilote automatique de régulation de distance DISTRONIC (> page 172).

Engagement de la marche arrière R

! Mettez la boîte de vitesses automatique sur **R** uniquement lorsque le véhicule est à l'arrêt.

- ▶ Appuyez sur la pédale de frein et maintenez-la enfoncée.
- ▶ Actionnez le levier sélecteur vers l'avant au-delà du 1er point de résistance.

Lorsque la marche arrière est engagée, la fonction ECO de démarrage et d'arrêt automatiques du moteur n'est pas disponible. Pour de plus amples informations sur la fonction ECO de démarrage et d'arrêt automatiques du moteur, voir (> page 140).

Passage au point mort N

⚠ ATTENTION

Si vous laissez des enfants sans surveillance à l'intérieur du véhicule, ils pourraient

- utiliser les équipements du véhicule et se coincer, par exemple

En outre, les enfants peuvent mettre le véhicule en mouvement, par exemple en

- desserrant le frein de stationnement
- désengageant la position de stationnement **P** de la boîte automatique
- démarrant le moteur

Il y a risque d'accident et de blessure.

Ne laissez jamais des enfants ni des animaux sans surveillance à l'intérieur du véhicule.

Lorsque vous quittez le véhicule, prenez toujours la clé avec vous et verrouillez le véhicule. Cela vaut également pour les téléphones portables lorsque la fonction « Clé numérique du véhicule intégrée au smartphone » est activée

par l'intermédiaire de l'application Web Mercedes me connect.

- ▶ Lorsque le véhicule est à l'arrêt, appuyez sur la pédale de frein.
- ▶ Actionnez le levier sélecteur vers l'avant ou vers l'arrière jusqu'au 1er point de résistance.

Si vous coupez le moteur alors que le levier sélecteur se trouve sur **R** ou **D**, la boîte de vitesses automatique passe automatiquement sur **N**.

Avec la clé : si vous ouvrez ensuite la porte du conducteur ou du passager ou si vous retirez la clé, la boîte de vitesses automatique passe automatiquement sur **P**.

Avec la fonction KEYLESS-GO : si vous ouvrez ensuite la porte du conducteur ou du passager, la boîte de vitesses automatique passe automatiquement sur **P**.

Si la boîte de vitesses automatique doit être maintenue au point mort **N** (si vous passez le véhicule dans une station de lavage avec dispositif d'entraînement, par exemple) :

- ▶ **Véhicules équipés de la fonction KEYLESS-GO :** retirez la touche de démarrage et d'arrêt du contacteur d'allumage.
- ▶ Introduisez la clé dans le contacteur d'allumage.
- ▶ **Tous les véhicules :** mettez le contact.
- ▶ Appuyez sur la pédale de frein et maintenez-la enfoncée.
- ▶ Mettez la boîte de vitesses au point mort **N**.
- ▶ Relâchez la pédale de frein.
- ▶ Desserrez le frein de stationnement électrique.
- ▶ Coupez le contact et laissez la clé dans le contacteur d'allumage.

Engagement de la position de marche D

- ▶ Lorsque le véhicule est à l'arrêt, appuyez sur la pédale de frein.
- ▶ Actionnez le levier sélecteur vers l'arrière au-delà du 1er point de résistance.

Positions de la boîte de vitesses

P

Position de stationnement

Elle immobilise le véhicule à l'arrêt.

Mettez la boîte de vitesses sur **P** (> page 145) uniquement lorsque le véhicule est à l'arrêt. Le verrou de stationnement n'est pas destiné à servir de frein lorsque vous stationnez. Pour immobiliser le véhicule, serrez toujours le frein de stationnement électrique en plus d'activer le verrou de stationnement.

Une fois que vous avez retiré la clé, la boîte de vitesses est bloquée.

La boîte de vitesses automatique passe automatiquement sur **P**

- lorsque vous retirez la clé
- lorsque vous arrêtez le moteur alors que le levier sélecteur se trouve sur **R** ou sur **D** et que vous ouvrez l'une des portes

En cas de perturbation au niveau de l'électronique du véhicule, la boîte de vitesses peut être bloquée en position **P**. Faites immédiatement contrôler l'électronique du véhicule par un atelier qualifié.

R

Marche arrière

Mettez la boîte de vitesses sur **R** uniquement lorsque le véhicule est à l'arrêt.

N	<p>Neutre – Point mort</p> <p>Ne mettez pas la boîte de vitesses automatique sur [N] pendant la marche. Sinon, vous pourriez l'endommager.</p> <p>Le moteur ne transmet aucune force aux roues motrices.</p> <p>Lorsque vous relâchez la pédale de frein, vous pouvez déplacer le véhicule, par exemple le pousser ou le remorquer.</p> <p>Lorsque l'ESP® est désactivé ou en panne, mettez la boîte de vitesses sur [N] uniquement si le véhicule menace de déraiper (sur une chaussée glissante, par exemple).</p> <p>! Si le véhicule roule au ralenti [N], cela risque de provoquer des dommages au niveau de la transmission de la force motrice.</p>
D	<p>Drive – Marche avant</p> <p>La boîte de vitesses automatique passe automatiquement les rapports. Tous les rapports de marche avant sont disponibles.</p>

Recommandations pour la conduite

Changement de rapport

Lorsque la boîte de vitesses automatique se trouve sur **[D]**, elle engage automatiquement le rapport approprié. Cela dépend

- du programme de conduite sélectionné
- de la position de la pédale d'accélérateur
- de la vitesse du véhicule

Position de la pédale d'accélérateur

Le style de conduite influence le comportement de la boîte de vitesses automatique :

- Faible accélération : montée des rapports avancée
- Forte accélération : montée des rapports retardée

Kickdown

Utilisez le kickdown pour bénéficier d'une accélération maximale.

- ▶ Enfoncez la pédale d'accélérateur au-delà du point de résistance.
La boîte de vitesses automatique engage un rapport inférieur en fonction du régime moteur.
- ▶ Lorsque vous avez atteint la vitesse souhaitée, diminuez la pression sur la pédale d'accélérateur.
La boîte de vitesses automatique monte de nouveau les rapports.

Programmes de conduite

Tous les véhicules (à l'exception des véhicules Mercedes-AMG)

Programme de conduite C (Comfort)

Le programme de conduite **C** présente les caractéristiques suivantes :

- Le véhicule démarre plus doucement en marche avant comme en marche arrière, sauf à pleins gaz.
- Consommation de carburant réduite grâce au passage précoce des rapports par la boîte de vitesses automatique. Les régimes moteur sont plus faibles et les roues ont moins tendance à patiner.
- Le train de roulement présente un réglage confortable de l'amortissement.
- La direction présente une courbe caractéristique du couple de braquage confortable.
- L'ESP® offre un compromis optimal entre motricité et stabilité. Pour de plus amples informations sur l'ESP®, voir (▷ page 75).

i Sélectionnez ce programme de conduite en cas de conditions routières difficiles (neige, verglas ou chaussée mouillée, par exemple).

Programme de conduite S (Sport)

Le programme de conduite **S** présente les caractéristiques suivantes :

- Le comportement routier du véhicule est sportif.
- Le véhicule démarre dans le 1er rapport.
- La boîte de vitesses automatique monte les rapports plus tard. Le passage tardif des rap-

ports par la boîte de vitesses automatique peut entraîner une consommation de carburant plus élevée.

- Le train de roulement présente un réglage ferme de l'amortissement.
- La direction présente une courbe caractéristique du couple de braquage sportive.
- L'ESP® offre un compromis optimal entre motricité et stabilité. Pour de plus amples informations sur l'ESP®, voir (> page 75).

Programme de conduite S+ (Sport Plus)

Le programme de conduite **S+** présente les caractéristiques suivantes :

- Le comportement routier du véhicule est particulièrement sportif.
- Le véhicule démarre dans le 1er rapport.
- La boîte de vitesses automatique monte les rapports plus tard. Le passage tardif des rapports par la boîte de vitesses automatique peut entraîner une consommation de carburant plus élevée.
- Le train de roulement présente un réglage particulièrement ferme de l'amortissement (véhicules équipés d'un système d'amortissement adaptatif réglable).
- Le train de roulement présente un réglage ferme de l'amortissement (véhicules équipés de la suspension active ABC).
- La direction présente une courbe caractéristique du couple de braquage sportive.
- L'ESP® accentue l'aptitude du véhicule à survirer et à sous-virer. Cela permet une conduite plus active. Ce programme de conduite requiert une réactivité accrue de la part du conducteur. Pour de plus amples informations sur l'ESP®, voir (> page 75).

i Sélectionnez ce programme de conduite uniquement dans de bonnes conditions routières, par exemple lorsque la chaussée est sèche et la route dégagée.

Programme de conduite I (Individual)

Dans le programme de conduite **I**, vous pouvez définir vous-même les caractéristiques suivantes du programme de conduite :

- l'entraînement (gestion moteur et gestion boîtes de vitesses)
- le train de roulement
- la direction
- le seuil de régulation de l'ESP®

Pour de plus amples informations sur la configuration du programme de conduite **I** avec le système multimédia, voir la notice d'utilisation numérique.

Véhicules équipés d'un système d'amortissement adaptatif réglable : programme de conduite E (Economy)

Le programme de conduite **E** présente les caractéristiques suivantes :

- Le comportement routier du véhicule est particulièrement économique.
- Le véhicule démarre plus doucement en marche avant comme en marche arrière, sauf à pleins gaz.
- Consommation de carburant optimale grâce au passage précoce des rapports par la boîte de vitesses automatique. Les régimes moteur sont plus faibles et les roues ont moins tendance à patiner.
- Le train de roulement présente un réglage confortable de l'amortissement.
- La direction présente une courbe caractéristique du couple de braquage confortable.
- Lors du relâchement de la pédale d'accélérateur, le moteur est désaccouplé de la chaîne cinématique. Le véhicule utilise l'énergie cinétique et consomme moins de carburant (mode croisière).
- L'ESP® offre un compromis optimal entre motricité et stabilité. Pour de plus amples informations sur l'ESP®, voir (> page 75).

Véhicules équipés de la suspension active ABC : programme de conduite CURVE

Le programme de conduite **CURVE** présente les caractéristiques suivantes :

- Confort de marche amélioré dans les virages.
- Le véhicule s'incline de manière active dans les virages. Pour de plus amples informations sur la fonction d'inclinaison dans les virages, voir (> page 182).
- Le comportement routier du véhicule est particulièrement économique.
- Le véhicule démarre plus doucement en marche avant comme en marche arrière, sauf à pleins gaz.
- Programme d'amortissement « Confort ».
- La direction présente une courbe caractéristique du couple de braquage confortable.

- Consommation de carburant optimale grâce au passage précoce des rapports par la boîte de vitesses automatique.
- La boîte de vitesses automatique monte les rapports plus tôt. Les régimes moteur sont plus faibles et les roues ont moins tendance à patiner.
- Lors du relâchement de la pédale d'accélérateur, le moteur est désaccouplé de la chaîne cinématique. Le véhicule utilise l'énergie cinétique et consomme moins de carburant (mode croisière).
- L'ESP® offre un compromis optimal entre motricité et stabilité. Pour de plus amples informations sur l'ESP®, voir (> page 75).
- Le train de roulement présente un réglage particulièrement ferme de l'amortissement.
- Le mode croisière n'est pas disponible.
- La fonction ECO de démarrage et d'arrêt automatiques du moteur n'est pas disponible.
- L'ESP® commute sur le SPORT handling mode. Le voyant d'alerte SPORT handling mode  qui se trouve sur le combiné d'instruments s'allume. Le message **SPORT handling mode** apparaît sur le visuel multifonction. Respectez les consignes de sécurité importantes relatives au SPORT handling mode (> page 77).
- L'ESP® ne peut plus stabiliser la trajectoire du véhicule que de manière limitée. Le couple du moteur n'est plus que partiellement limité et les roues motrices peuvent patiner. Pour de plus amples informations sur l'ESP®, voir (> page 77).

Véhicules Mercedes-AMG

Programme de conduite RACE

Le programme de conduite **RACE** présente les caractéristiques suivantes :

- Le comportement routier du véhicule convient pour une conduite sur circuit automobile.
- Tous les systèmes du véhicule sont conçus pour une sportivité maximale.
- Les recommandations de changement de rapport vous permettent de ménager les organes du véhicule lors de leur mise en température et vous aident à adopter un style de conduite économe (> page 152). Vous pouvez à tout moment suivre les recommandations de changement de rapport en effectuant le changement de rapport correspondant à l'aide des palettes de changement de rapport au volant. A partir des recommandations de changement de rapport, vous pouvez à tout moment modifier l'état de fonctionnement de la chaîne cinématique et du moteur à l'aide des palettes de changement de rapport au volant afin d'optimiser leur rendement.
- Si vous avez sélectionné un rapport manuellement, celui-ci reste sélectionné tant que vous ne soumettez pas le véhicule à une accélération ou à une décélération importante.
- Le véhicule démarre dans le 1er rapport.
- La boîte de vitesses automatique monte les rapports plus tard. Le passage tardif des rapports par la boîte de vitesses automatique peut entraîner une consommation de carburant plus élevée.

Programme de conduite S+ (Sport Plus)

Le programme de conduite **S+** présente les caractéristiques suivantes :

- Le comportement routier du véhicule est particulièrement sportif.
- Le véhicule démarre dans le 1er rapport.
- La boîte de vitesses automatique monte les rapports plus tard. Le passage tardif des rapports par la boîte de vitesses automatique peut entraîner une consommation de carburant plus élevée.
- Le train de roulement présente un réglage particulièrement ferme de l'amortissement.
- Le mode croisière n'est pas disponible.
- La fonction ECO de démarrage et d'arrêt automatiques du moteur n'est pas disponible.
- L'ESP® offre un compromis optimal entre motricité et stabilité. Pour de plus amples informations sur l'ESP®, voir (> page 75).

Programme de conduite S (Sport)

Le programme de conduite **S** présente les caractéristiques suivantes :

- Le comportement routier du véhicule est sportif.
- Le véhicule démarre dans le 1er rapport.
- La boîte de vitesses automatique monte les rapports plus tard. Le passage tardif des rapports par la boîte de vitesses automatique peut entraîner une consommation de carburant plus élevée.

- Le train de roulement présente un réglage particulièrement ferme de l'amortissement.
- Le mode croisière n'est pas disponible.
- La fonction ECO de démarrage et d'arrêt automatiques du moteur n'est pas disponible.
- L'ESP® offre un compromis optimal entre motricité et stabilité. Pour de plus amples informations sur l'ESP®, voir (▷ page 75).

Programme de conduite C (Comfort)

Le programme de conduite **C** présente les caractéristiques suivantes :

- Le comportement routier du véhicule est confortable et économique.
- Le véhicule démarre plus doucement en marche avant comme en marche arrière, sauf à pleins gaz.
- La stabilité de marche du véhicule (sur chaussée glissante, par exemple) est améliorée.
- Consommation de carburant optimale grâce au passage précoce des rapports par la boîte de vitesses automatique. Les régimes moteur sont plus faibles et les roues ont moins tendance à patiner.
- Le mode croisière est disponible.
- La fonction ECO de démarrage et d'arrêt automatiques du moteur est disponible.
- L'ESP® offre un compromis optimal entre motricité et stabilité. Pour de plus amples informations sur l'ESP®, voir (▷ page 75).

Programme de conduite I (Individual)

Dans le programme de conduite **I**, vous pouvez définir vous-même les caractéristiques suivantes du programme de conduite :

- l'entraînement (gestion moteur)
- la gestion de la boîte de vitesses
- l'ESP®
- le train de roulement

Pour de plus amples informations sur la configuration du programme de conduite **I** avec le système multimédia, voir la notice d'utilisation numérique.

- i** Pour changer vous-même de rapport en permanence avec le programme de conduite **I** en utilisant les palettes qui se trouvent sur le volant, sélectionnez le réglage **M** (Manual) pour la boîte de vitesses.

Changement de rapport manuel

Remarques générales

Vous pouvez changer vous-même de rapport en utilisant les palettes de changement de rapport au volant. La boîte de vitesses doit pour cela se trouver sur **D**.

Dans la mesure où un changement de rapport est permis, la boîte de vitesses automatique engage aussitôt, en fonction de la palette que vous tirez, le rapport immédiatement inférieur ou supérieur.

Pour utiliser le changement de rapport manuel, vous disposez de 2 possibilités :

- Réglage temporaire
- Réglage permanent

Lorsque vous activez le changement de rapport manuel, le rapport actuel s'affiche sur le visuel multifonction à la place de la position de la boîte de vitesses **D**.

Lorsque le changement de rapport manuel est désactivé, les rapports sont de nouveau engagés automatiquement.

Réglage temporaire

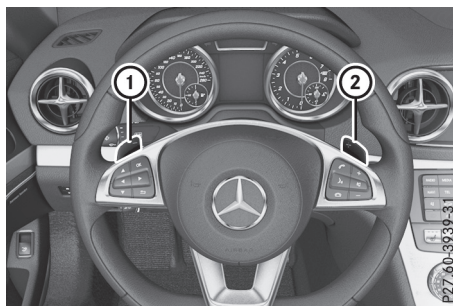

- ▶ **Activation :** mettez le levier sélecteur sur **D**.
- ▶ Tirez la palette **1** ou **2** qui se trouve sur le volant.

Le réglage temporaire reste activé pendant un certain temps. Dans certaines conditions, cette durée minimale est prolongée, par exemple en cas d'accélération transversale, pendant une phase de poussée ou lorsque vous roulez sur un terrain à forte déclivité.

- ▶ **Désactivation :** tirez la palette **2** qui se trouve sur le volant et maintenez-la tirée.

ou

- Mettez la boîte de vitesses sur une autre position à l'aide du levier sélecteur.

ou

- **Tous les véhicules (à l'exception des véhicules Mercedes-AMG) :** changez de programme de conduite avec la touche DYNAMIC SELECT.
- **Véhicules Mercedes-AMG :** changez de programme de conduite avec le sélecteur DYNAMIC SELECT.

Réglage permanent

Tous les véhicules (à l'exception des véhicules Mercedes-AMG)

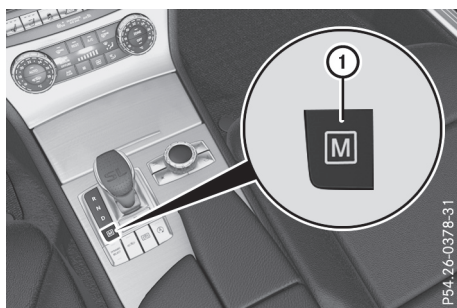

- **Activation :** mettez le levier sélecteur sur **D**.
- Appuyez sur la touche ①.
- **Désactivation :** appuyez sur la touche ①.

Véhicules Mercedes-AMG



- **Activation :** mettez le levier sélecteur sur **D**.
- Appuyez sur la touche ①.

- **Désactivation :** appuyez sur la touche ①.
- ou

- Lorsque, dans le programme de conduite **I**, la boîte de vitesses est réglée sur **D** (automatique) : sélectionnez le programme de conduite **I** avec le sélecteur DYNAMIC SELECT.

Passage des rapports

Tous les véhicules (à l'exception des véhicules Mercedes-AMG)

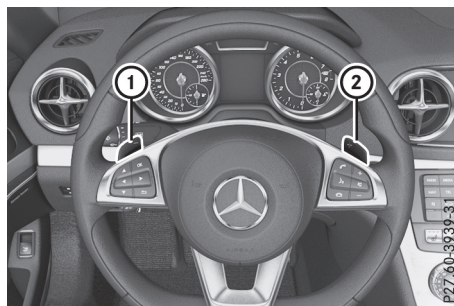

- **Montée des rapports :** tirez la palette ② qui se trouve sur le volant. La boîte de vitesses automatique engage le rapport immédiatement supérieur. Si le régime moteur maximal pour le rapport actuellement engagé est atteint et si vous continuez d'accélérer, la boîte de vitesses automatique engage automatiquement un rapport supérieur afin de ne pas endommager le moteur.
- **Descente des rapports :** tirez la palette ① qui se trouve sur le volant. La boîte de vitesses automatique engage le rapport immédiatement inférieur. En cas de décélération, la descente des rapports s'effectue automatiquement. Si le régime moteur maximal risque d'être dépassé en cas de passage à un rapport inférieur, la boîte de vitesses automatique ne descend pas les rapports afin de ne pas endommager le moteur.

Véhicules Mercedes-AMG

- ! Si vous activez de manière permanente le changement de rapport manuel, la boîte de vitesses automatique ne monte pas automatiquement les rapports, même si le régime de coupure d'injection du moteur est atteint.

Lorsque le moteur atteint le régime de coupure d'injection, l'arrivée d'essence est coupée pour éviter un sursrégime. Veillez impérativement à ce que le régime moteur n'atteigne pas la plage rouge du compte-tours. Sinon, le moteur risque d'être endommagé.

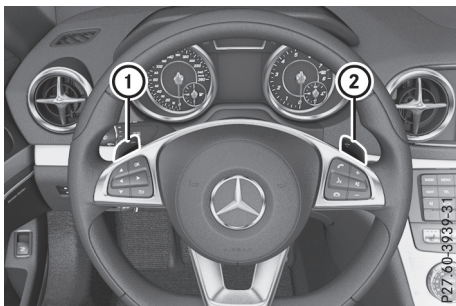

► **Montée des rapports :** tirez la palette ② qui se trouve sur le volant. La boîte de vitesses automatique engage le rapport immédiatement supérieur.

► **Descente des rapports :** tirez la palette ① qui se trouve sur le volant. La boîte de vitesses automatique engage le rapport immédiatement inférieur.

En cas de décélération, la descente des rapports s'effectue automatiquement.

Si le régime moteur maximal risque d'être dépassé en cas de passage à un rapport inférieur, la boîte de vitesses automatique ne descend pas les rapports afin de ne pas endommager le moteur.

Recommandation de changement de rapport

Tous les véhicules (à l'exception des véhicules Mercedes-AMG)



Les recommandations de changement de rapport vous aident à adopter un style de conduite économe. Le rapport recommandé apparaît sur le visuel multifonction.

► Engagez le rapport indiqué ② lorsque la recommandation de changement de rapport correspondante ① apparaît sur le visuel multifonction du combiné d'instruments.

Véhicules Mercedes-AMG



Les recommandations de changement de rapport vous aident à adopter un style de conduite économe. Le rapport recommandé apparaît sur le visuel multifonction.

► Engagez le rapport indiqué ② lorsque la recommandation de changement de rapport correspondante ① apparaît sur le visuel multifonction du combiné d'instruments.

Montée des rapports (véhicules Mercedes-AMG)

⚠ Si vous activez de manière permanente le changement de rapport manuel, la boîte de vitesses automatique ne monte pas automatiquement les rapports, même si le régime de coupure d'injection du moteur est atteint. Lorsque le moteur atteint le régime de coupure d'injection, l'arrivée d'essence est coupée pour éviter un sursrégime. Veillez impérativement à ce que le régime moteur n'atteigne pas la plage rouge du compte-tours. Sinon, le moteur risque d'être endommagé.



① Indicateur du rapport engagé

② Indicateur de montée des rapports

Avant que le régime moteur atteigne la zone rouge du compte-tours, un symbole vous invitait à monter les rapports apparaît sur le visuel multifonction.

- ▶ Lorsque le message **UP** apparaît sur le visuel multifonction, tirez la palette droite qui se trouve sur le volant.

Kickdown

- ▶ Pour bénéficier d'une accélération maximale, enfoncez la pédale d'accélérateur au-delà du point de résistance. La boîte de vitesses automatique engage un rapport inférieur en fonction du régime moteur.
- ▶ Lorsque vous avez atteint la vitesse souhaitée, montez de nouveau les rapports.

Pendant le kickdown, vous ne pouvez pas changer de rapport avec les palettes qui se trouvent sur le volant.

A pleins gaz, la boîte de vitesses automatique engage le rapport immédiatement supérieur dès que le régime maximal du moteur est atteint. Cela permet d'éviter un sursrégime du moteur.

Véhicules Mercedes-AMG : le kickdown n'est possible que dans le réglage temporaire.

Problèmes relatifs à la boîte de vitesses

Problèmes	Causes et conséquences possibles et ▶ Solutions
Les rapports passent difficilement.	La boîte de vitesses perd de l'huile. <ul style="list-style-type: none"> ▶ Faites immédiatement contrôler la boîte de vitesses par un atelier qualifié.
Le véhicule a moins de reprise que d'habitude. La boîte de vitesses ne passe plus les rapports.	La boîte de vitesses est en mode de fonctionnement de secours. <p>Tous les véhicules (à l'exception des véhicules Mercedes-AMG) : vous ne pouvez plus changer de rapport que de manière limitée ou la boîte de vitesses se trouve en position N.</p> <p>Véhicules Mercedes-AMG : vous ne pouvez plus engager que le 2e rapport et la marche arrière.</p> <ul style="list-style-type: none"> ▶ Arrêtez-vous. ▶ Mettez la boîte de vitesses sur P. ▶ Arrêtez le moteur. ▶ Attendez 10 secondes au minimum avant de redémarrer le moteur. ▶ Mettez la boîte de vitesses sur D ou R. <p>Véhicules Mercedes-AMG : sur D, la boîte de vitesses engage le 2e rapport. Sur R, elle engage la marche arrière.</p> ▶ Faites immédiatement contrôler la boîte de vitesses par un atelier qualifié.

Ravitaillement en carburant

Consignes de sécurité importantes

ATTENTION

Les carburants sont facilement inflammables. Une manipulation incorrecte des carburants peut entraîner un risque d'incendie et d'explosion.

Evitez impérativement d'approcher un feu ou une flamme nue, de fumer ou de provoquer des étincelles. Arrêtez le moteur et le chauffage additionnel (si disponible) avant de ravitailler.

ATTENTION

Les carburants sont toxiques et dangereux pour la santé. Il y a risque de blessure.

Évitez impérativement que du carburant n'entre en contact avec la peau, les yeux ou les vêtements ou qu'il ne soit ingéré. N'inhalez pas les vapeurs de carburant. Conservez les carburants hors de portée des enfants.

En cas de contact avec du carburant, tenez compte des remarques suivantes :

- En cas de contact avec la peau, rincez immédiatement le carburant avec de l'eau et du savon.
- Si le carburant est entré en contact avec les yeux, rincez immédiatement et soigneusement à l'eau claire. Consultez immédiatement un médecin.
- En cas d'ingestion, consultez immédiatement un médecin. Ne provoquez pas de vomissements.
- Changez immédiatement de vêtements s'ils ont été souillés par du carburant.

ATTENTION

L'accumulation d'électricité statique peut provoquer des étincelles et enflammer les vapeurs de carburant. Il y a risque d'incendie et d'explosion.

Touchez toujours la carrosserie du véhicule juste avant d'ouvrir le bouchon du réservoir ou de saisir le pistolet. Vous éliminez ainsi l'électricité statique éventuellement présente.

Ne remontez pas à bord du véhicule pendant le ravitaillement. Vous risqueriez de vous charger à nouveau en électricité statique.

! Ne ravitaillez pas un véhicule équipé d'un moteur à essence avec du gazole. Ne mettez pas le contact si vous avez ravitaillé le véhicule par erreur avec un mauvais carburant. Sinon, celui-ci pourrait passer dans le système d'alimentation en carburant. De petites quantités du mauvais carburant suffisent pour endommager le système d'alimentation en carburant et le moteur. Prenez contact avec un atelier qualifié et faites vidanger entièrement le réservoir ainsi que les conduites de carburant.

! Si vous remplissez trop le réservoir de carburant, vous risquez d'endommager le système d'alimentation en carburant.

! Veillez à ne pas répandre de carburant sur les surfaces peintes. Sinon, vous risquez d'endommager la peinture.

! Utilisez un filtre lorsque vous faites l'appoint de carburant avec un jerrycan. Sinon, des particules provenant du jerrycan risquent de boucher les conduites de carburant et/ou le système d'injection.

Si vous remplissez trop le réservoir de carburant, du carburant peut gicler lorsque vous retirez le pistolet.

Pour de plus amples informations sur le carburant et la qualité du carburant, voir (\triangleright page 347).

Ravitaillement en carburant

Informations générales

Lorsque vous déverrouillez ou verrouillez le véhicule avec la clé ou avec la fonction KEYLESS-GO, la trappe du réservoir est automatiquement déverrouillée ou verrouillée.

La position du bouchon du réservoir est signalée sur le combiné d'instruments par le symbole . La flèche située à côté de la pompe indique le côté du véhicule.

Ouverture de la trappe du réservoir

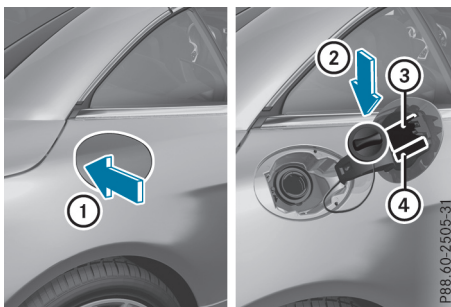



- ① Ouverture de la trappe du réservoir
- ② Rangement du bouchon du réservoir
- ③ Tableau des pressions de gonflage des pneus
- ④ Etiquette de rappel relative au type de carburant à utiliser

- ▶ Coupez le moteur.
- ▶ Retirez la clé du contacteur d'allumage.
- ▶ Appuyez sur la trappe du réservoir (flèche ①). La trappe du réservoir s'ouvre.
- ▶ Tournez le bouchon vers la gauche et enlevez-le.
- ▶ Placez le bouchon sur le support qui se trouve à l'intérieur de la trappe du réservoir ②.
- ▶ Introduisez la tubulure de remplissage du pistolet entièrement dans le réservoir, accrochez-la et faites le plein.
- ▶ Remplissez le réservoir de carburant uniquement jusqu'à l'arrêt automatique du pistolet.
- ❗ Après le premier arrêt automatique du pistolet, n'ajoutez plus de carburant. Sinon, du carburant risque de s'écouler.

Fermeture de la trappe du réservoir



- ▶ Mettez le bouchon du réservoir en place sur le réservoir, puis tournez-le vers la droite jusqu'à ce qu'il s'encliquette de manière audible.
- ▶ Fermez la trappe du réservoir.

❗ Refermez la trappe du réservoir avant de verrouiller le véhicule.

❗ Si vous roulez avec le bouchon du réservoir ouvert, le voyant d'alerte de réserve de carburant  clignote. En outre, le voyant d'alerte de diagnostic moteur  peut s'allumer. Un message apparaît sur le visuel multifonction (▷ page 239).

Pour de plus amples informations sur les voyants de contrôle et d'alerte qui se trouvent sur le combiné d'instruments, voir (▷ page 257).

Problèmes relatifs au carburant et au réservoir de carburant

Problèmes	Causes et conséquences possibles et ▶ Solutions
Le véhicule perd du carburant.	<p>La conduite de carburant ou le réservoir sont défectueux.</p> <p> ATTENTION</p> <p>Il y a risque d'incendie et d'explosion.</p> <ul style="list-style-type: none"> ▶ Ramenez immédiatement la clé en position  dans le contacteur d'allumage, puis retirez-la (▷ page 136). ▶ Ne redémarrez le moteur en aucun cas ! ▶ Prenez contact avec un atelier qualifié.
Vous ne pouvez pas ouvrir la trappe du réservoir.	<p>La trappe du réservoir n'est pas déverrouillée.</p> <ul style="list-style-type: none"> ▶ Déverrouillez le véhicule (▷ page 83).
	<p>La pile de la clé est faible ou déchargée.</p> <ul style="list-style-type: none"> ▶ Déverrouillez le véhicule avec la clé de secours (▷ page 85).
	<p>La trappe du réservoir est déverrouillée, mais le mécanisme d'ouverture est coincé.</p> <ul style="list-style-type: none"> ▶ Prenez contact avec un atelier qualifié.

Stationnement

Consignes de sécurité importantes

ATTENTION

Si des matières inflammables (des feuilles, de l'herbe ou des branches, par exemple) entrent

en contact avec des pièces brûlantes du système d'échappement ou avec le flux des gaz d'échappement, elles peuvent s'enflammer. Il y a risque d'incendie.

Garez le véhicule de façon à ce qu'aucune matière inflammable n'entre en contact avec des pièces brûlantes du véhicule. Ne vous

garez surtout pas sur des champs d'herbe sèche ou de chaume.

ATTENTION

Si vous laissez des enfants sans surveillance à l'intérieur du véhicule, ils pourraient mettre le véhicule en mouvement, par exemple en

- desserrant le frein de stationnement
- désengageant la position de stationnement **P** (véhicules équipés d'une boîte de vitesses automatique)
- démarrant le moteur

Ils pourraient en outre utiliser les équipements du véhicule et se coincer. Il y a risque d'accident et de blessure.

Lorsque vous quittez le véhicule, prenez toujours la clé avec vous et verrouillez le véhicule. Ne laissez jamais des enfants sans surveillance à l'intérieur du véhicule.

! Immobilisez toujours correctement le véhicule pour qu'il ne puisse pas se mettre à rouler. Sinon, vous risquez d'endommager le véhicule ou la chaîne cinématique du véhicule.

Pour que le véhicule soit correctement immobilisé, il faut que

- le frein de stationnement électrique soit serré
- la boîte de vitesses se trouve sur **P**
- la clé soit retirée
- dans les montées ou les descentes, les roues avant soient braquées en direction du trottoir

Arrêt du moteur

ATTENTION

Lorsque vous arrêtez le moteur, la boîte de vitesses passe au point mort **N**. Le véhicule peut se mettre à rouler. Il y a risque d'accident.

Après avoir arrêté le moteur, mettez la boîte de vitesses sur **P**. Le frein de stationnement vous permet d'immobiliser le véhicule à l'arrêt.

- ▶ Serrez le frein de stationnement électrique.
- ▶ Mettez la boîte de vitesses sur **P** (▷ page 147).
- ▶ **Avec la clé** : tournez la clé en position **0** dans le contacteur d'allumage, puis retirez-la. L'antidémarrage est activé.
- ▶ **Avec la fonction KEYLESS-GO** : appuyez sur la touche de démarrage et d'arrêt (▷ page 136).
Le moteur s'arrête et tous les voyants du combiné d'instruments s'éteignent.
Lorsque la porte du conducteur est fermée, cela correspond à « clé en position **1** ». Lorsque la porte du conducteur est ouverte, cela correspond à « clé en position **0** » (▷ page 136).

Pour arrêter le moteur pendant la marche, appuyez pendant 3 secondes environ sur la touche de démarrage et d'arrêt. Cette fonction est indépendante de l'arrêt automatique du moteur avec la fonction ECO de démarrage et d'arrêt automatiques du moteur.

Frein de stationnement électrique

Remarques générales

ATTENTION

Si vous laissez des enfants sans surveillance à l'intérieur du véhicule, ils pourraient mettre le véhicule en mouvement, par exemple en

- desserrant le frein de stationnement
- désengageant la position de stationnement **P** (véhicules équipés d'une boîte de vitesses automatique)
- démarrant le moteur

Ils pourraient en outre utiliser les équipements du véhicule et se coincer. Il y a risque d'accident et de blessure.

Lorsque vous quittez le véhicule, prenez toujours la clé avec vous et verrouillez le véhicule. Ne laissez jamais des enfants sans surveillance à l'intérieur du véhicule.

Le fonctionnement du frein de stationnement électrique dépend de la tension du réseau de bord. Si la tension du réseau de bord est basse ou si le système présente un défaut, il peut arriver que le frein de stationnement desserré ne puisse pas être serré.

- ▶ Dans ce cas, arrêtez uniquement le véhicule sur un sol plat et immobilisez-le pour l'empêcher de se mettre à rouler.
- ▶ Mettez la boîte de vitesses automatique sur **P**.

Si la tension du réseau de bord est basse ou si le système présente un défaut, il peut arriver que le frein de stationnement serré ne puisse pas être desserré. Prenez contact avec un atelier qualifié.

Lorsque le moteur est arrêté, le frein de stationnement électrique effectuée à intervalles réguliers un contrôle du fonctionnement. Les bruits générés lors de ce processus sont normaux.

Serrage et desserrage manuels



- ▶ **Serrage** : appuyez sur la poignée ①. Lorsque le frein de stationnement électrique est serré, le voyant rouge **PARK** (uniquement pour les États-Unis) ou **(P)** (uniquement pour le Canada) qui se trouve sur le combiné d'instruments s'allume. Vous pouvez également serrer le frein de stationnement électrique lorsque la clé est retirée.
- ▶ **Desserrage** : tirez la poignée ①. Le voyant rouge **PARK** (uniquement pour les États-Unis) ou **(P)** (uniquement pour le

Canada) qui se trouve sur le combiné d'instruments s'éteint.

Vous ne pouvez desserrer le frein de stationnement électrique que lorsque

- la clé se trouve en position **1** dans le contacteur d'allumage (▷ page 136) ou que
- le contact a été mis à l'aide de la touche de démarrage et d'arrêt

Serrage automatique

Le frein de stationnement électrique est serré automatiquement si la boîte de vitesses se trouve sur **P** et que

- le moteur est arrêté ou que
- le conducteur n'a pas bouclé sa ceinture et que la porte du conducteur est ouverte

Pour empêcher le serrage automatique du frein de stationnement électrique, tirez la poignée ①.

Le frein de stationnement électrique est également serré automatiquement lorsque

- le pilote automatique de régulation de distance **DISTRONIC** freine votre véhicule jusqu'à l'arrêt ou que
- la fonction **HOLD** maintient votre véhicule à l'arrêt

Au moins une des conditions suivantes doit par ailleurs être remplie :

- Le moteur est arrêté.
- Le conducteur n'a pas bouclé sa ceinture et la porte du conducteur est ouverte.
- Un défaut survient dans le système.
- L'alimentation électrique est insuffisante.
- Le véhicule est immobilisé depuis une période prolongée.

Le voyant rouge **PARK** (uniquement pour les États-Unis) ou **(P)** (uniquement pour le Canada) qui se trouve sur le combiné d'instruments s'allume.

Le frein de stationnement électrique n'est pas serré automatiquement lorsque le moteur est arrêté par la fonction **ECO** de démarrage et d'arrêt automatiques du moteur.

Desserrage automatique

Le frein de stationnement électrique se desserre automatiquement lorsque toutes les conditions suivantes sont remplies :

- Le moteur tourne.
- La languette de ceinture est insérée dans la boucle.
- La boîte de vitesses est en position **[D]** ou **[R]** et vous appuyez sur la pédale d'accélérateur ou vous faites passer la boîte de vitesses de la position **[P]** à la position **[D]** ou **[R]** alors que le véhicule se trouve sur sol plat.
- Lorsque la boîte de vitesses se trouve sur **[R]**, le couvercle de coffre doit être fermé.

Si la languette n'est pas introduite dans la boucle, les conditions suivantes doivent être remplies :

- La porte du conducteur est fermée.
- Vous quittez la position **[P]** ou vous avez roulé à plus de 2 mph (3 km/h).
- Lorsque la boîte de vitesses se trouve sur **[R]**, le couvercle de coffre doit être fermé.

Lorsque le frein de stationnement électrique se desserre, le voyant **[P]** qui se trouve sur le combiné d'instruments s'éteint.

Freinage d'urgence

En cas d'urgence, vous pouvez également freiner votre véhicule pendant la marche avec le frein de stationnement électrique.

- ▶ Appuyez sur la poignée **(1)** du frein de stationnement électrique pendant la marche. Le véhicule est freiné tant que vous maintenez la poignée du frein de stationnement électrique enfoncée. Plus vous appuyez longtemps sur la poignée du frein de stationnement électrique, plus la force de freinage sera importante.

Au cours du freinage,

- un signal d'alerte retentit
- le message **Desserrer frein stationnement** apparaît sur le visuel
- le voyant rouge **[PARK]** (uniquement pour les Etats-Unis) ou **[P]** (uniquement pour le Canada) qui se trouve sur le combiné d'instruments clignote

Si le véhicule est freiné jusqu'à l'arrêt complet, le frein de stationnement électrique est alors serré.

Immobilisation du véhicule

Si votre véhicule reste immobilisé pendant plus de 4 semaines, une décharge profonde peut endommager la batterie partiellement ou totalement.

Si votre véhicule reste immobilisé pendant plus de 6 semaines, il subit des dommages.

- ▶ Faites-vous conseiller par un atelier qualifié.

i Pour tout renseignement sur les appareils de maintien en charge, adressez-vous à un atelier qualifié.

Recommandations pour la conduite

Remarques générales

Consignes de sécurité importantes

⚠ ATTENTION

Si vous coupez le contact pendant la marche, certaines fonctions importantes pour la sécurité ne seront pas disponibles ou ne le seront que de manière limitée. Cela peut concerner la direction assistée et l'assistance de freinage, par exemple. Vous devez alors fournir un effort beaucoup plus important pour diriger et freiner le véhicule. Il y a risque d'accident.

Ne coupez pas le contact pendant la marche.

⚠ ATTENTION

L'utilisation d'appareils de communication mobiles pendant la marche peut détourner votre attention de la circulation. Vous risquez en outre de perdre le contrôle du véhicule. Il y a risque d'accident.

Utilisez ces appareils uniquement lorsque le véhicule est à l'arrêt.

Tenez compte des dispositions légales en vigueur dans le pays dans lequel vous conduisez. Dans certaines circonscriptions judiciaires, la loi interdit l'utilisation d'un téléphone portable au volant.

Si vous téléphonez alors que vous conduisez, utilisez toujours le dispositif mains libres. Utilisez le téléphone uniquement lorsque les conditions de circulation le permettent. Si vous ne

pouvez pas vous en assurer, arrêtez-vous en tenant compte des conditions de circulation avant d'utiliser le téléphone.

N'oubliez pas que votre véhicule parcourt 44 ft (près de 14 m) par seconde lorsque vous roulez à 30 mph (environ 50 km/h) seulement.

Conduite économique

Pour réaliser des économies de carburant, tenez compte des remarques suivantes :

- Les pneus doivent toujours être gonflés à la pression recommandée.
- Ne transportez pas de charges inutiles.
- Faites chauffer le moteur à faible régime.
- Évitez les accélérations et les freinages fréquents.
- Respectez les échéances de maintenance qui figurent dans le carnet de maintenance ou sur l'indicateur d'intervalles de maintenance. Faites effectuer tous les travaux de maintenance conformément aux directives de Daimler AG.

La consommation de carburant augmente lorsque vous roulez par temps froid, dans les encombrements, lors de trajets courts et en montagne.

Alcool au volant

ATTENTION

Il est extrêmement dangereux de prendre le volant après avoir consommé de l'alcool et/ou de la drogue. De petites quantités d'alcool ou de drogue suffisent pour modifier vos réflexes, votre perception et votre jugement.

La probabilité d'un accident grave, voire mortel, augmente considérablement lorsque vous conduisez après avoir bu de l'alcool ou pris de la drogue.

Ne buvez pas d'alcool et ne prenez pas de drogue lorsque vous conduisez et ne laissez jamais le volant à quelqu'un qui a consommé de l'alcool ou de la drogue.

Contrôle des gaz d'échappement

ATTENTION

Les moteurs thermiques dégagent des gaz d'échappement toxiques, tels que du mono-

xyde de carbone. L'inhalation de ces gaz entraîne des intoxications. Il y a danger de mort. Par conséquent, ne laissez jamais tourner le moteur dans un local fermé sans aération suffisante.

Certains systèmes du moteur ont pour fonction de maintenir le taux de particules toxiques contenues dans les gaz d'échappement dans les limites fixées par la loi.

Ces systèmes ne fonctionnent de manière optimale que s'ils sont parfaitement entretenus conformément aux directives du constructeur. Confiez toujours les travaux sur le moteur à un atelier qualifié. Mercedes-Benz vous recommande pour cela de vous adresser à un point de service Mercedes-Benz. Il est en particulier indispensable que les travaux importants pour la sécurité ou devant être effectués sur des systèmes importants pour la sécurité soient confiés à un atelier qualifié.

Les réglages du moteur ne doivent en aucun cas être modifiés. En outre, tous les travaux de maintenance spécifiques doivent être effectués à intervalles réguliers et dans le respect des directives de maintenance Mercedes-Benz. Vous trouverez des informations plus détaillées dans le carnet de maintenance.

Affichage ECO

L'affichage ECO vous indique dans quelle mesure vous roulez de manière économique. L'affichage ECO vous aide alors à adopter un style de conduite qui privilégie l'économie en fonction des paramètres donnés et de ceux sélectionnés. En adaptant votre style de conduite en conséquence, vous pouvez influencer de manière décisive sur la consommation.



- ① Accélération
- ② Décélération
- ③ Régularité
- ④ Autonomie supplémentaire atteinte

L'autonomie ④ supplémentaire atteinte depuis le début du trajet par un style de conduite adapté apparaît sous **Dep. départ (+)**.

Si le niveau de carburant a atteint le niveau de réserve, l'affichage de l'autonomie ④ sur le visuel multifonction est remplacé par l'affichage du message **Réserve carburant**. En outre, le voyant d'alerte  qui se trouve sur le combiné d'instruments s'allume (▷ page 257).

L'affichage ECO comprend 3 segments avec une zone interne et une zone externe. Les segments correspondent aux 3 catégories suivantes :

①	<p>Accélération (évaluation de toutes les phases d'accélération) :</p> <ul style="list-style-type: none"> • La zone externe se remplit et la zone interne s'allume en vert : accélération modérée (en particulier lorsque vous roulez à grande vitesse) • La zone externe se vide et la zone interne est grise : accélération sportive
②	<p>Décélération (évaluation de toutes les phases de décélération) :</p> <ul style="list-style-type: none"> • La zone externe se remplit et la zone interne s'allume en vert : conduite prévoyante, respect des distances de sécurité et relâchement anticipé de la pédale d'accélérateur. La vitesse du véhicule diminue sans qu'il soit nécessaire de freiner. • La zone externe se vide et la zone interne est grise : coups de frein fréquents et brutaux
③	<p>Régularité (évaluation continue pendant tout le trajet) :</p> <ul style="list-style-type: none"> • La zone externe se remplit et la zone interne s'allume en vert : vitesse constante et absence de phases d'accélération et de décélération inutiles • La zone externe se vide et la zone interne est grise : variations de vitesse

Les trois zones internes représentent la tendance actuelle du style de conduite et s'allument en vert en cas de conduite particulière-

ment économique. En fonction de la situation, jusqu'à deux zones peuvent s'allumer en même temps.

Au début de trajet, les trois zones externes sont vides et se remplissent en cas de conduite économique. Un niveau de remplissage élevé indique un style de conduite économique. Si les trois zones externes sont entièrement remplies simultanément, le conducteur a adopté un style de conduite qui privilégie l'économie en fonction des paramètres donnés et de ceux sélectionnés. Le cadre autour de l'affichage ECO s'allume.

L'affichage ECO ne fournit aucune information sur la consommation réelle du véhicule. L'autonomie supplémentaire atteinte sous **Dep. départ (+)** ne correspond pas à une économie de carburant constante.

En plus du style de conduite, la consommation réelle du véhicule dépend de nombreux autres facteurs, tels que

- du chargement
- Pression des pneus
- le démarrage à froid
- le type de route
- les consommateurs activés

Ces facteurs ne sont pas pris en compte dans l'affichage ECO.

Un style de conduite économique implique avant tout de rouler à des régimes modérés. Pour obtenir une valeur plus élevée dans les catégories « Accélération » et « Régularité »,

- tenez compte des recommandations de changement de rapport
- sélectionnez le programme de conduite **C** ou **E**

Le programme de conduite **C** est recommandé en ville et dans les encombrements.

Pendant les longs trajets à vitesse constante, par exemple sur autoroute, seule la zone externe de la catégorie « Régularité » varie.

L'affichage ECO évalue le style de conduite sur l'ensemble du trajet, du début à la fin. Au début du trajet, les zones externes varient donc plus fortement. Plus le trajet dure longtemps, moins les variations sont importantes. Pour des variations plus importantes, réinitialisez la fonction manuellement (▷ page 209).

Pour de plus amples informations sur l'affichage ECO, voir (▷ page 208).

Freins

Consignes de sécurité importantes

ATTENTION

Si vous descendez les rapports pour augmenter l'effet de frein moteur alors que vous roulez sur une chaussée glissante, les roues motrices pourraient perdre leur adhérence. Le risque d'accident et de blessure augmente.

Sur chaussée glissante, ne descendez pas les rapports pour augmenter l'effet de frein moteur.

Conduite en descente

! Dans les descentes longues et à forte déclivité, vous devez délester les freins. Pour exploiter l'effet de frein moteur, engagez à temps un rapport inférieur. Vous éviterez ainsi une surchauffe ainsi qu'une usure excessive des freins.

Lorsque vous exploitez l'effet de frein moteur, il se peut qu'une roue motrice ne tourne pas pendant un certain temps (sur une chaussée déformée ou glissante, par exemple). La chaîne cinématique pourrait alors subir des dommages qui ne sont pas couverts par la garantie Mercedes-Benz.

Dans les descentes longues et à forte déclivité, vous devez engager à temps un rapport inférieur. Tenez-en compte en particulier lorsque le véhicule est chargé.

Ceci est également valable lorsque vous avez activé le TEMPOMAT ou le pilote automatique de régulation de distance DISTRONIC.

Sollicitation des freins

ATTENTION

Si vous laissez le pied reposer sur la pédale de frein pendant la marche, le système de freinage risque de surchauffer. Il en résulte un allongement de la distance de freinage et le système de freinage peut tomber en panne. Il y a risque d'accident.

N'utilisez jamais la pédale de frein comme repose-pieds. Pendant la marche, n'appuyez pas simultanément sur la pédale de frein et la pédale d'accélérateur.

! Un actionnement prolongé de la pédale de frein entraîne une usure excessive et prématurée du système de freinage.

En cas de sollicitation extrême des freins, ne vous arrêtez pas immédiatement mais continuez de rouler pendant un certain temps. Le déplacement d'air refroidit les freins plus rapidement.

Trajet sur route mouillée

Si vous avez roulé longtemps sous une forte pluie sans freiner, il peut arriver qu'au premier freinage les freins répondent avec retard. Cela peut également se produire après le lavage du véhicule ou si vous avez traversé des portions de route inondées.

Vous devez alors appuyer plus fermement sur la pédale de frein. Maintenez une distance plus grande par rapport au véhicule qui vous précède.

Après un trajet sur route mouillée ainsi qu'après le lavage du véhicule, effectuez un freinage puissant en tenant compte des conditions de circulation. Cela aura pour effet de chauffer les disques de frein, de les faire sécher plus rapidement et de les protéger contre la corrosion.

Effet de freinage limité sur les routes salées

Si vous roulez sur des routes salées, une couche de sel peut se former sur les disques et les garnitures de frein. La distance de freinage risque alors de s'allonger considérablement.

- Effectuez de temps à autre un freinage en tenant compte des conditions de circulation afin d'éliminer toute couche de sel éventuelle.
- Appuyez prudemment sur la pédale de frein à la fin du trajet et à nouveau dès le début du trajet suivant.
- Maintenez une distance de sécurité importante par rapport au véhicule qui vous précède.

Maintenance des freins

! Le niveau du liquide de frein est peut-être trop bas si

- le voyant rouge d'alerte des freins qui se trouve sur le combiné d'instruments est allumé et
- un signal d'alerte retentit alors que le moteur tourne

Tenez compte des autres messages qui apparaissent sur le visuel multifonction.

Un niveau de liquide de frein trop bas peut être dû à des garnitures de frein usées ou des conduites de frein non étanches.

Faites immédiatement contrôler le système de freinage. Adressez-vous pour cela à un atelier qualifié.

! Etant donné que l'ESP® est un système fonctionnant de manière automatique, le moteur doit être arrêté et le contact coupé (clé en position **0** ou **1** dans le contacteur d'allumage ou touche de démarrage et d'arrêt en position **0** ou **1**) lorsque

- le frein de stationnement est testé sur un banc d'essai de freinage
- vous voulez faire remorquer le véhicule avec l'essieu avant soulevé

Les freinages déclenchés automatiquement par l'ESP® peuvent sérieusement endommager le système de freinage.

Faites toujours effectuer tous les contrôles et travaux de maintenance sur le système de freinage par un atelier qualifié.

Faites remplacer les garnitures de frein et le liquide de frein par un atelier qualifié.

Si vous n'utilisez le système de freinage que modérément, vous devriez contrôler régulièrement son bon fonctionnement.

Pour de plus amples informations sur le BAS (freinage d'urgence assisté), voir (▷ page 69) et sur le freinage d'urgence assisté avec fonction carrefour, voir (▷ page 69).

Mercedes-Benz vous recommande de faire monter sur le véhicule uniquement des garnitures de frein agréées pour les véhicules Mercedes-Benz ou des garnitures de frein présentant le même standard de qualité. Le montage de garnitures de frein qui ne sont pas agréées pour les véhicules Mercedes-Benz ou de garnitures de frein ne présentant pas le

même standard de qualité peut compromettre la sécurité du véhicule.

Mercedes-Benz vous recommande d'utiliser uniquement des liquides de frein agréés pour les véhicules Mercedes-Benz ou des liquides de frein présentant le même standard de qualité. L'utilisation de liquides de frein qui ne sont pas agréés pour les véhicules Mercedes-Benz ou de liquides de frein ne présentant pas le même standard de qualité peut compromettre la sécurité du véhicule.

Système de freinage haute performance et système de freinage céramique (véhicules Mercedes-AMG)

Les systèmes de freinage AMG sont conçus pour répondre à de fortes sollicitations. Des bruits peuvent dès lors se produire lors du freinage. Cela dépend

- de la vitesse
- de la force de freinage
- des conditions environnementales, telles que la température et l'humidité de l'air

L'usure de certains éléments du système de freinage (garnitures ou disques de frein, par exemple) dépend de votre style de conduite et des conditions d'utilisation du véhicule.

Par conséquent, il est impossible de spécifier une limite d'usure valable dans tous les cas. Un style de conduite plus soutenu entraîne une augmentation correspondante de l'usure. Pour de plus amples informations, adressez-vous à un atelier qualifié.

Des garnitures et des disques de frein neufs ou de rechange ne permettent d'obtenir un effet de freinage optimal qu'après plusieurs centaines de kilomètres. Vous devez donc compenser l'effet de freinage réduit par une pression accrue sur la pédale de frein. Adaptez votre style de conduite et votre manière de freiner en conséquence pendant cette période de rodage.

Une sollicitation excessive des freins entraîne une usure accrue des garnitures de frein. Surveillez le voyant d'alerte des freins qui se trouve sur le combiné d'instruments et tenez compte des messages relatifs à l'état des freins qui apparaissent sur le visuel multifonction. Le système de freinage doit faire l'objet d'une maintenance et d'un contrôle réguliers, en particulier si vous avez l'habitude de rouler vite.

Conduite sur route mouillée

Aquaplanage

A partir d'une certaine hauteur d'eau sur la chaussée, l'aquaplanage peut se produire.

Par conséquent, en cas de fortes précipitations ou dans des conditions propices à l'aquaplanage, adoptez le comportement suivant :

- Réduisez votre vitesse.
- Évitez les ornières.
- Évitez de donner des coups de volant rapides.
- Freinez avec précaution.

Traversée de portions de route inondées

! Ne roulez pas dans des zones inondées. Avant de traverser des terrains inondés, déterminez la profondeur d'eau. Si vous devez traverser des eaux stagnantes, roulez lentement. De l'eau risque sinon de pénétrer dans l'habitacle ou dans le compartiment moteur. Elle peut alors endommager les composants électroniques du moteur ou de la boîte automatique. Elle peut aussi être aspirée par les raccords d'admission d'air du moteur et provoquer un dommage au niveau du moteur.

Conduite en hiver

ATTENTION

Si vous descendez les rapports pour augmenter l'effet de frein moteur alors que vous roulez sur une chaussée glissante, les roues motrices pourraient perdre leur adhérence. Le risque d'accident et de blessure augmente. Sur chaussée glissante, ne descendez pas les rapports pour augmenter l'effet de frein moteur.

DANGER

Si les sorties d'échappement sont bouchées ou qu'une aération suffisante est impossible, des gaz d'échappement toxiques, en particulier du monoxyde de carbone, peuvent pénétrer à l'intérieur du véhicule. C'est le cas, par

exemple, si le véhicule reste bloqué dans la neige. Il y a danger de mort.

Si vous devez laisser tourner le moteur ou le chauffage additionnel, veillez à ce que les sorties d'échappement et la zone autour du véhicule soient toujours débarrassées de tout dépôt de neige. Pour garantir une entrée d'air frais suffisante, ouvrez une vitre du côté du véhicule qui n'est pas exposé au vent.

Avant le début de l'hiver, faites effectuer un service spécial par un atelier qualifié.

Sur le verglas, conduisez avec une prudence extrême. Évitez les accélérations brutales ainsi que les coups de volant et les coups de frein brusques. N'utilisez pas le TEMPOMAT.

Comportement à adopter lorsque le véhicule commence à déraiper ou qu'il ne peut pas être immobilisé à faible vitesse :

- Mettez la boîte de vitesses sur **N**.

L'indicateur de température extérieure n'est pas prévu pour servir d'avertisseur de verglas. Par conséquent, il ne convient pas à cet usage. Les variations de la température extérieure s'affichent avec un léger décalage sur l'indicateur.

L'indication de températures légèrement supérieures au point de congélation ne garantit pas que la chaussée n'est pas verglacée. La route peut tout de même être verglacée, notamment dans les traversées de forêt ou sur les ponts. Si vous n'adaptez pas votre style de conduite à ce genre de situation, le véhicule peut déraiper. Par conséquent, adaptez toujours votre style de conduite et votre vitesse aux conditions météorologiques du moment.

Soyez particulièrement attentif à l'état de la chaussée dès que la température extérieure s'approche du point de congélation.

Pour de plus amples informations sur la conduite avec des chaînes neige, voir (> page 319).

Pour de plus amples informations sur la conduite avec des pneus été, voir (> page 318).

Tenez compte des remarques qui figurent dans la section « Utilisation en hiver » (> page 318).

Systèmes d'aide à la conduite

TEMPOMAT

Remarques générales

Le TEMPOMAT maintient la vitesse du véhicule à la valeur que vous avez réglée. Il freine le véhicule automatiquement pour que la vitesse réglée ne soit pas dépassée. Dans les descentes longues et à forte déclivité, vous devez engager à temps un rapport inférieur, en particulier lorsque le véhicule est chargé. Vous exploitez ainsi l'effet de frein moteur. Ce faisant, vous délestez le système de freinage et évitez une surchauffe ainsi qu'une usure rapide des freins.

Activez le TEMPOMAT uniquement si vous pouvez rouler à vitesse constante pendant un certain temps. Vous pouvez régler n'importe quelle vitesse à partir de 20 mph (30 km/h).

Consignes de sécurité importantes

Le TEMPOMAT n'est pas en mesure de diminuer le risque d'accident résultant d'une conduite inadaptée ni d'annuler les lois de la physique. Le TEMPOMAT ne peut pas tenir compte des conditions routières et météorologiques ni des conditions de circulation. Le TEMPOMAT est uniquement un système d'aide à la conduite. C'est vous qui êtes responsable de la distance de sécurité, de la vitesse du véhicule, de l'opportunité de son freinage et du maintien de la voie. N'utilisez pas le TEMPOMAT

- lorsque les conditions de circulation ne permettent pas de rouler à vitesse constante (circulation dense ou routes sinueuses, par exemple)
- sur route glissante. Les roues motrices peuvent perdre leur adhérence lors d'un freinage ou d'une accélération et votre véhicule risque de déraiser.
- lorsque les conditions de visibilité sont mauvaises (en cas de brouillard, de forte pluie ou de chutes de neige, par exemple)

En cas de changement de conducteur, attirez son attention sur la vitesse mémorisée.

Manette du TEMPOMAT

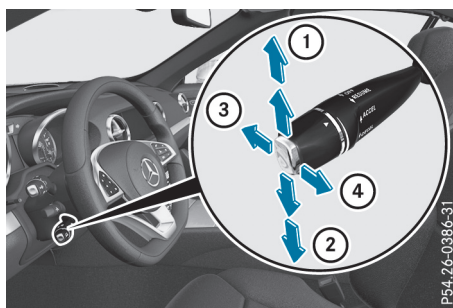

- ① Mémorisation de la vitesse actuelle ou d'une vitesse plus élevée
- ② Mémorisation de la vitesse actuelle ou rappel de la dernière vitesse mémorisée
- ③ Mémorisation de la vitesse actuelle ou d'une vitesse plus faible
- ④ Désactivation du TEMPOMAT

Lorsque vous activez le TEMPOMAT, la vitesse mémorisée apparaît pendant 5 secondes sur le visuel multifonction. Ensuite, elle est affichée en permanence avec le symbole  sur l'indicateur de statut.

Sur les véhicules équipés d'un tachymètre avec couronne à segments, les segments compris entre la vitesse actuellement mémorisée et la fin de la couronne s'allument.

Mémorisation, maintien et rappel de la vitesse

Mémorisation et maintien de la vitesse

- ▶ Amenez le véhicule à la vitesse souhaitée.
- ▶ Actionnez brièvement la manette du TEMPOMAT vers le haut ① ou vers le bas ②.
- ▶ Retirez le pied de la pédale d'accélérateur. Le TEMPOMAT est activé. Le véhicule maintient automatiquement la vitesse mémorisée.

Si la vitesse actuelle est supérieure à 20 mph (30 km/h), vous pouvez la mémoriser.

- ❗ En montée, il peut arriver que le TEMPOMAT ne parvienne pas à maintenir la vitesse mémorisée. Celle-ci est rétablie dès que la pente diminue. Dans les descentes, le TEMPOMAT maintient la vitesse en freinant automatiquement le véhicule.

Mémorisation ou rappel de la vitesse

⚠ ATTENTION

Si vous rappelez la vitesse mémorisée et que celle-ci diffère de la vitesse actuelle, le véhicule accélère ou freine. Si vous ne connaissez pas la vitesse mémorisée, le véhicule peut accélérer ou freiner de manière inopinée. Il y a risque d'accident.

Tenez compte des conditions de circulation avant de rappeler la vitesse mémorisée. Si vous ne connaissez pas la vitesse mémorisée, mémorisez de nouveau la vitesse souhaitée.

- ▶ Tirez brièvement la manette du TEMPOMAT vers vous ③.
- ▶ Retirez le pied de la pédale d'accélérateur. Le TEMPOMAT est activé et reprend la vitesse actuelle du véhicule s'il s'agit de la première activation ou régule la vitesse en fonction de la dernière valeur mémorisée.

Réglage de la vitesse

⚠ ATTENTION

Notez qu'il peut s'écouler un certain temps avant que le véhicule n'ait effectué les réglages nécessaires.

Augmentez ou diminuez la vitesse réglée à une valeur qui soit adaptée aux conditions routières et météorologiques actuelles et qui respecte les limitations de vitesse légales. Sinon, l'accélération ou la décélération soudaine et imprévue du véhicule pourrait provoquer un accident et vous ou d'autres personnes pourriez être blessés.

- ▶ **Réglage de la vitesse par paliers de 1 mph (paliers de 1 km/h)**: actionnez brièvement la manette du TEMPOMAT jusqu'au point de résistance vers le haut ① pour augmenter la vitesse ou vers le bas ④ pour la diminuer. La dernière vitesse mémorisée augmente ou diminue à chaque fois que vous actionnez la manette du TEMPOMAT vers le haut ou vers le bas.
- ▶ **Réglage de la vitesse par paliers de 5 mph (paliers de 10 km/h)**: actionnez brièvement la manette du TEMPOMAT au-delà du point de

résistance vers le haut ① pour augmenter la vitesse ou vers le bas ④ pour la diminuer. La dernière vitesse mémorisée augmente ou diminue à chaque fois que vous actionnez la manette du TEMPOMAT vers le haut ou vers le bas.

- ❗ La vitesse affichée sur le tachymètre peut être légèrement différente de celle que vous avez mémorisée.
- ❗ Vous ne pouvez pas désactiver le TEMPOMAT en appuyant sur la pédale d'accélérateur. Si vous accélérez temporairement, par exemple pour effectuer un dépassement, le TEMPOMAT rétablit la dernière vitesse mémorisée dès que vous relâchez la pédale d'accélérateur.

Désactivation du TEMPOMAT

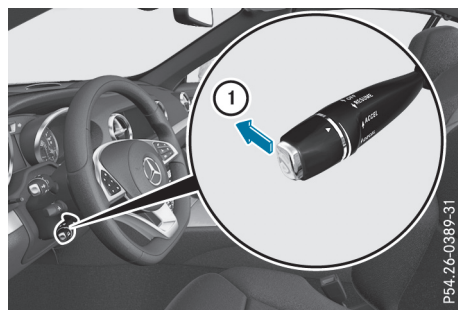

Vous pouvez désactiver le TEMPOMAT de plusieurs façons :

- ▶ Actionnez brièvement la manette du TEMPOMAT vers l'avant ①.
- ou
- ▶ Freinez.

Le TEMPOMAT se désactive automatiquement lorsque

- vous serrez le frein de stationnement électrique
- vous roulez à moins de 20 mph (30 km/h)
- l'ESP® entre en action ou que vous le désactivez
- le freinage d'urgence assisté intervient
- vous quittez la position **D**

Un signal sonore retentit au moment où le TEMPOMAT se désactive. Le message **TEMPOMAT désactivé** apparaît pendant 5 secondes environ sur le visuel multifonction.

- i** La dernière vitesse mémorisée est effacée lorsque vous arrêtez le moteur.

Pilote automatique de régulation de distance DISTRONIC

Remarques générales

Le pilote automatique de régulation de distance DISTRONIC régule la vitesse et vous aide de façon automatique à maintenir la distance de sécurité par rapport au véhicule qui précède. La détection des véhicules s'effectue à l'aide du système de capteurs radar. Le pilote automatique de régulation de distance DISTRONIC freine le véhicule automatiquement pour que la vitesse réglée ne soit pas dépassée ou que la distance réglée par rapport au véhicule qui précède soit respectée.

Dans les descentes longues et à forte déclivité, vous devez engager à temps un rapport inférieur, en particulier lorsque le véhicule est chargé. Vous exploitez ainsi l'effet de frein moteur. Ce faisant, vous délestez le système de freinage et évitez une surchauffe ainsi qu'une usure rapide des freins.

Si le pilote automatique de régulation de distance DISTRONIC détecte un risque de collision, vous êtes averti par un signal optique et sonore. Sans votre intervention, le pilote automatique de régulation de distance DISTRONIC ne peut pas empêcher une collision. Dans ce cas, un signal d'alerte périodique retentit et le voyant d'alerte de distance qui se trouve sur le combiné d'instruments s'allume. Freinez immédiatement afin d'augmenter la distance par rapport au véhicule qui précède ou évitez l'obstacle, dans la mesure où vous pouvez le faire sans danger.

Pour que le pilote automatique de régulation de distance DISTRONIC puisse fonctionner, le système de capteurs radar doit être opérationnel.

Le pilote automatique de régulation de distance DISTRONIC fonctionne entre 0 mph (0 km/h) et 120 mph (200 km/h).

N'utilisez pas le pilote automatique de régulation de distance DISTRONIC sur une route dont la déclivité est importante (montée ou descente).

Le pilote automatique de régulation de distance DISTRONIC émet des ondes radar et peut donc s'apparenter aux radars utilisés par les autorités. En cas de questions, vous pouvez montrer le

chapitre correspondant de la notice d'utilisation.

- i** USA only:

This device has been approved by the FCC as a "Vehicular Radar System". The radar sensor is intended for use in an automotive radar system only. Removal, tampering, or altering of the device will void any warranties, and is not permitted by the FCC. Do not tamper with, alter, or use in any non-approved way.

Any unauthorized modification to this device could void the user's authority to operate the equipment.

- i** Uniquement pour le Canada : cet appareil est conforme aux dispositions CNR 210 d'Industrie Canada. Son utilisation est soumise aux 2 conditions suivantes :

- 1) Cet appareil ne doit pas être une source de perturbations nuisibles.
- 2) Cet appareil doit pouvoir supporter les perturbations captées, notamment celles qui pourraient causer des fonctionnements indésirables.

Le retrait de l'appareil ainsi que toute intervention ou modification entraînent la déchéance des droits résultant de la garantie contractuelle et ne sont pas autorisés. Ne procédez à aucune intervention sur l'appareil. Les modifications non autorisées effectuées sur cet appareil peuvent entraîner le retrait de l'autorisation d'utilisation de l'appareil.

Consignes de sécurité importantes

ATTENTION

Le pilote automatique de régulation de distance DISTRONIC ne tient pas compte

- des personnes et des animaux
- des obstacles fixes sur la chaussée (véhicules arrêtés ou en stationnement, par exemple)
- des véhicules qui circulent en sens inverse et sur les voies transversales

Dans ces situations, le pilote automatique de régulation de distance DISTRONIC ne peut donc pas vous avertir ni intervenir. Il y a risque d'accident.

Soyez toujours attentif aux conditions de circulation et prêt à freiner.

ATTENTION

Le pilote automatique de régulation de distance DISTRONIC n'est pas toujours en mesure de détecter les autres usagers, ni d'analyser avec précision les situations complexes.

Dans ce cas, le pilote automatique de régulation de distance DISTRONIC peut

- émettre une alerte à tort et freiner le véhicule
- ne pas vous avertir ou ne pas intervenir
- accélérer ou freiner brusquement

Il y a risque d'accident.

Soyez toujours attentif et prêt à freiner lorsque vous conduisez, notamment lorsque le pilote automatique de régulation de distance DISTRONIC vous avertit.

ATTENTION

Le pilote automatique de régulation de distance DISTRONIC freine votre véhicule avec une décélération pouvant atteindre 50 % de la décélération maximale possible. Si cette décélération n'est pas suffisante, le pilote automatique de régulation de distance DISTRONIC vous avertit par un signal optique et sonore. Il y a risque d'accident.

Dans ce cas, freinez de vous-même, indépendamment du système, et essayez de contourner les obstacles.

! Lorsque le pilote automatique de régulation de distance DISTRONIC ou la fonction HOLD est activé(e), le véhicule freine automatiquement dans certaines situations.

Pour éviter d'endommager le véhicule, désactivez le pilote automatique de régulation de distance DISTRONIC et la fonction HOLD dans les situations suivantes ou similaires :

- en cas de remorquage
- lors du passage dans une station de lavage automatique

Le pilote automatique de régulation de distance DISTRONIC n'est pas en mesure de diminuer le risque d'accident résultant d'une conduite inadaptée ni d'annuler les lois de la physique. Le pilote automatique de régulation de distance DISTRONIC ne peut pas tenir compte des conditions routières et météorologiques ni des conditions de circulation. Le pilote automatique de régulation de distance DISTRONIC est uniquement un système d'aide. C'est vous qui êtes responsable de la distance de sécurité, de la vitesse du véhicule, de l'opportunité de son freinage et du maintien de la voie.

N'utilisez pas le pilote automatique de régulation de distance DISTRONIC

- lorsque les conditions de circulation ne permettent pas de rouler à vitesse constante (circulation dense ou routes sinueuses, par exemple)
- sur route glissante. Les roues motrices peuvent perdre leur adhérence lors d'un freinage ou d'une accélération et votre véhicule risque de dérapier.
- lorsque les conditions de visibilité sont mauvaises (en cas de brouillard, de forte pluie ou de chutes de neige, par exemple)

Il peut arriver que le pilote automatique de régulation de distance DISTRONIC ne détecte pas les véhicules de largeur réduite, tels que les motos ou les véhicules qui suivent une trajectoire décalée.

La détection peut notamment être limitée

- lorsque les capteurs sont encrassés ou masqués
- en cas de chute de neige ou de forte pluie
- en cas de perturbation par d'autres sources radar
- en cas de forte réflexion radar, par exemple dans les parkings couverts

Si le pilote automatique de régulation de distance DISTRONIC ne détecte plus le véhicule qui précède, il peut accélérer le véhicule de manière inopinée pour atteindre la vitesse mémorisée.

Cette vitesse peut

- être trop élevée si vous roulez sur une bretelle ou une voie de décélération
- être si élevée que vous doublez des véhicules roulant sur la voie de gauche alors que vous vous trouvez sur la voie de droite
- être si élevée que vous doublez des véhicules roulant sur la voie de droite alors que vous vous trouvez sur la voie de gauche

En cas de changement de conducteur, attirez son attention sur la vitesse mémorisée.

Manette du TEMPOMAT

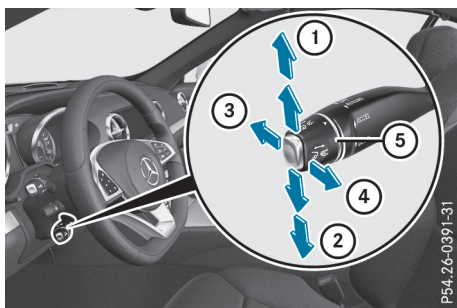

Manette du TEMPOMAT

- ① Mémorisation de la vitesse actuelle ou d'une vitesse plus élevée
- ② Réglage de la distance de consigne
- ③ Mémorisation de la vitesse actuelle ou rappel de la dernière vitesse mémorisée
- ④ Mémorisation de la vitesse actuelle ou d'une vitesse plus faible
- ⑤ Désactivation du pilote automatique de régulation de distance DISTRONIC

Activation du pilote automatique de régulation de distance DISTRONIC, mémorisation, maintien et rappel de la vitesse

Consignes de sécurité importantes

! Lorsque le pilote automatique de régulation de distance DISTRONIC ou la fonction HOLD est activé(e), le véhicule freine automatiquement dans certaines situations.

Pour éviter d'endommager le véhicule, désactivez le pilote automatique de régulation de distance DISTRONIC et la fonction HOLD dans les situations suivantes ou similaires :

- en cas de remorquage
- lors du passage dans une station de lavage automatique

Pour pouvoir activer le pilote automatique de régulation de distance DISTRONIC, les conditions suivantes doivent être remplies :

- Le moteur doit tourner. Le cas échéant, il peut s'écouler jusqu'à 2 minutes après le démarrage du véhicule avant que le pilote automa-

tique de régulation de distance DISTRONIC soit opérationnel.

- Le frein de stationnement électrique doit être desserré.
- L'ESP® doit être activé, mais ne doit pas intervenir.
- Le pilote automatique de stationnement ne doit pas être activé.
- La boîte de vitesses doit se trouver sur **D**.
- Lorsque vous passez de la position **P** à **D**, la porte du conducteur doit être fermée ou bien vous devez avoir bouclé votre ceinture de sécurité.
- La porte du passager doit être fermée.
- Le véhicule ne doit pas dérapar.

Activation

- ▶ Tirez brièvement la manette du TEMPOMAT vers vous ④ ou actionnez-la vers le haut ① ou vers le bas ②.

Le pilote automatique de régulation de distance DISTRONIC est activé.

- ▶ **Réglage de la vitesse par paliers de 1 mph (paliers de 1 km/h) :** actionnez brièvement la manette du TEMPOMAT jusqu'au point de résistance vers le haut ① pour augmenter la vitesse ou vers le bas ② pour la diminuer. La dernière vitesse mémorisée augmente ou diminue à chaque fois que vous actionnez la manette du TEMPOMAT vers le haut ou vers le bas.

ou

- ▶ **Réglage de la vitesse par paliers de 5 mph (paliers de 10 km/h) :** actionnez brièvement la manette du TEMPOMAT au-delà du point de résistance vers le haut ① pour augmenter la vitesse ou vers le bas ② pour la diminuer. La dernière vitesse mémorisée augmente ou diminue à chaque fois que vous actionnez la manette du TEMPOMAT vers le haut ou vers le bas.
- ▶ Retirez le pied de la pédale d'accélérateur. Votre véhicule adapte sa vitesse à celle du véhicule qui précède, sans dépasser la vitesse souhaitée et mémorisée.

- i** Si vous ne relâchez pas complètement la pédale d'accélérateur, le message **Pilote de régulation de distance inactif** apparaît sur le visuel multifonction. La distance par rapport à un véhicule plus lent qui précède ne sera pas maintenue. Le véhicule

roule à la vitesse déterminée par la position de la pédale d'accélérateur.

Vous pouvez activer le pilote automatique de régulation de distance DISTRONIC même lorsque le véhicule est à l'arrêt. La vitesse peut être réglée au minimum sur 20 mph (30 km/h).

Activation avec la vitesse actuelle ou la dernière vitesse mémorisée

ATTENTION

Si vous rappelez la vitesse mémorisée et que celle-ci diffère de la vitesse actuelle, le véhicule accélère ou freine. Si vous ne connaissez pas la vitesse mémorisée, le véhicule peut accélérer ou freiner de manière inopinée. Il y a risque d'accident.

Tenez compte des conditions de circulation avant de rappeler la vitesse mémorisée. Si vous ne connaissez pas la vitesse mémorisée, mémorisez de nouveau la vitesse souhaitée.

- ▶ Tirez brièvement la manette du TEMPOMAT vers vous ④.
- ▶ Retirez le pied de la pédale d'accélérateur. Le pilote automatique de régulation de distance DISTRONIC est activé et reprend la vitesse actuelle du véhicule s'il s'agit de la première activation ou régule la vitesse en fonction de la dernière valeur mémorisée.

Démarrage et conduite

- ▶ **Si vous souhaitez démarrer avec le pilote automatique de régulation de distance DISTRONIC :** retirez le pied de la pédale de frein.

- ▶ Tirez brièvement la manette du TEMPOMAT vers vous ④.

ou

- ▶ Si le pilote automatique de régulation de distance DISTRONIC est activé : appuyez brièvement sur la pédale d'accélérateur. Votre véhicule démarre et adapte sa vitesse à celle du véhicule qui précède. Si aucun véhicule qui précède n'est détecté, votre véhicule accélère pour atteindre la vitesse mémorisée.

Le véhicule peut également se mettre à rouler lorsqu'il se trouve devant un obstacle non détecté ou qu'il est décalé par rapport à un autre véhicule. Le véhicule ne freine alors pas automatiquement. Soyez toujours prêt à freiner.

Lorsqu'aucun véhicule ne vous précède, le pilote automatique de régulation de distance DISTRONIC se comporte comme le TEMPOMAT.

Si le pilote automatique de régulation de distance DISTRONIC constate que le véhicule qui précède roule plus lentement, il freine votre véhicule. Il maintient ainsi la distance à la valeur réglée.

Si le pilote automatique de régulation de distance DISTRONIC constate que le véhicule qui précède roule plus vite, il accélère votre véhicule. Le véhicule accélère alors au maximum jusqu'à la vitesse mémorisée.

Sélection du programme de conduite

Tous les véhicules (à l'exception des véhicules AMG) : si vous avez sélectionné le programme de conduite **S** ou **S+**, le pilote automatique de régulation de distance DISTRONIC vous aide à adopter un style de conduite sportif (▷ page 143). L'accélération derrière un véhicule qui vous précède ou pour atteindre la vitesse mémorisée est alors sensiblement plus dynamique. Si vous avez sélectionné le programme de conduite **C** ou **E**, le véhicule accélère plus doucement. Ce réglage est recommandé lorsque vous roulez dans les encombrements.

Véhicules AMG : si vous avez sélectionné le programme de conduite **S**, **S+** ou **M**, le pilote automatique de régulation de distance DISTRONIC vous aide à adopter un style de conduite sportif (▷ page 144). L'accélération derrière un véhicule qui vous précède ou pour atteindre la vitesse mémorisée est alors sensiblement plus dynamique. Si vous avez sélectionné le programme de conduite **C**, le véhicule accélère plus doucement. Ce réglage est recommandé lorsque vous roulez dans les encombrements.

Changement de file

Lorsque, sur une route comportant plusieurs voies de circulation, vous souhaitez changer de file pour rouler sur la voie de dépassement, le pilote automatique de régulation de distance DISTRONIC vous assiste si

- vous roulez à plus de 45 mph (70 km/h)
- le pilote automatique de régulation de distance DISTRONIC maintient la distance nécessaire par rapport au véhicule qui précède

- vous allumez les clignotants correspondants
- le pilote automatique de régulation de distance DISTRONIC ne détecte à ce moment-là aucun risque de collision

Si ces conditions sont réunies, le véhicule accélère. Si le changement de file dure trop longtemps ou si la distance par rapport au véhicule qui précède devient insuffisante, le processus d'accélération est interrompu.

- ❗ Lors d'un changement de file, le pilote automatique de régulation de distance DISTRONIC surveille la voie de gauche sur les véhicules avec direction à gauche et la voie de droite sur les véhicules avec direction à droite.

Arrêt du véhicule

Si le pilote automatique de régulation de distance DISTRONIC constate que le véhicule qui précède s'arrête, il freine votre véhicule jusqu'à l'arrêt.

Votre véhicule est maintenu à l'arrêt sans que vous ayez à appuyer sur la pédale de frein. Au bout d'un certain temps, votre véhicule est immobilisé par le frein de stationnement électrique afin de soulager le frein de service.

En fonction de la distance de consigne réglée, votre véhicule s'arrête à une distance appropriée du véhicule qui précède. La distance de consigne se règle avec la molette incorporée à la manette du TEMPOMAT.

Le frein de stationnement électrique immobilise automatiquement le véhicule si le pilote automatique de régulation de distance DISTRONIC est activé et si

- vous ouvrez la porte du conducteur et débouclez votre ceinture de sécurité
- vous arrêtez le moteur, sauf si celui-ci est arrêté par la fonction ECO de démarrage et d'arrêt automatiques du moteur
- un défaut survient dans le système
- l'alimentation électrique est insuffisante

En cas de défaut du frein de stationnement électrique, la boîte de vitesses peut en outre passer automatiquement sur **P**.

Réglage de la vitesse

Notez qu'il peut s'écouler un certain temps avant que le véhicule accélère ou freine suffisamment pour atteindre la vitesse réglée.

- **Réglage de la vitesse par paliers de 1 mph (paliers de 1 km/h)**: actionnez brièvement la manette du TEMPOMAT jusqu'au point de résistance vers le haut ① pour augmenter la vitesse ou vers le bas ② pour la diminuer.

La dernière vitesse mémorisée augmente ou diminue à chaque fois que vous actionnez la manette du TEMPOMAT vers le haut ou vers le bas.

- **Réglage de la vitesse par paliers de 5 mph (paliers de 10 km/h)**: actionnez brièvement la manette du TEMPOMAT au-delà du point de résistance vers le haut ① pour augmenter la vitesse ou vers le bas ② pour la diminuer.

La dernière vitesse mémorisée augmente ou diminue à chaque fois que vous actionnez la manette du TEMPOMAT vers le haut ou vers le bas.

Réglage de la distance de consigne

Vous pouvez régler la distance de consigne pour le pilote automatique de régulation de distance DISTRONIC en modulant le temps qui sépare votre véhicule de celui qui vous précède dans une plage allant de 1,0 à 2,0 secondes. Le pilote automatique de régulation de distance DISTRONIC se sert de cette indication pour réguler la distance par rapport au véhicule qui précède en fonction de la vitesse. Cette distance est affichée sur le visuel multifonction (> page 173).

La distance de consigne peut être modifiée lorsque le pilote automatique de régulation de distance DISTRONIC est activé ou désactivé.

Veillez à respecter une distance de sécurité suffisante par rapport au véhicule qui précède.

Modifiez la distance par rapport au véhicule qui précède si nécessaire.

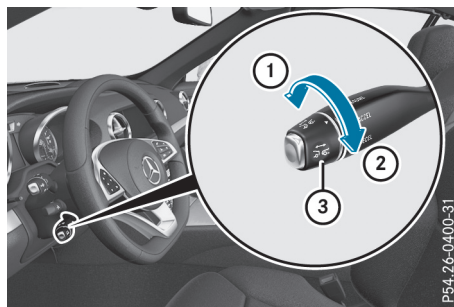

Manette du TEMPOMAT

- ▶ **Augmentation de la distance:** tournez la molette de réglage ③ dans la direction ②. Le pilote automatique de régulation de distance DISTRONIC maintient une distance plus grande par rapport au véhicule qui précède.
- ▶ **Diminution de la distance:** tournez la molette de réglage ③ dans la direction ①. Le pilote automatique de régulation de distance DISTRONIC maintient une distance plus courte par rapport au véhicule qui précède.

Affichage du pilote automatique de régulation de distance DISTRONIC sur le combiné d'instruments

Affichage sur le tachymètre



Lorsque vous activez le pilote automatique de régulation de distance DISTRONIC, 1 ou plusieurs segments ② du tachymètre correspondant à la vitesse mémorisée s'allument.

Lorsque le pilote automatique de régulation de distance DISTRONIC détecte un véhicule qui vous précède, les segments ② du tachymètre compris entre la vitesse de ce véhicule ③ et la vitesse mémorisée ① s'allument.

- ❗ Pour des raisons inhérentes à la construction, la vitesse affichée par le tachymètre peut être différente de celle mémorisée par le pilote automatique de régulation de distance DISTRONIC.

Affichage lorsque le pilote automatique de régulation de distance DISTRONIC est désactivé

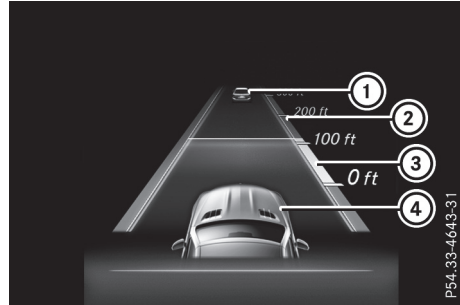

- ① Véhicule qui précède, si détecté
- ② Echelle de distance : distance actuelle par rapport au véhicule qui précède
- ③ Distance de consigne par rapport au véhicule qui précède (réglable)
- ④ Votre véhicule

- ▶ Sélectionnez la fonction **Graphique syst. aide** par l'intermédiaire de l'ordinateur de bord (▷ page 213).

Affichage lorsque le pilote automatique de régulation de distance DISTRONIC est activé

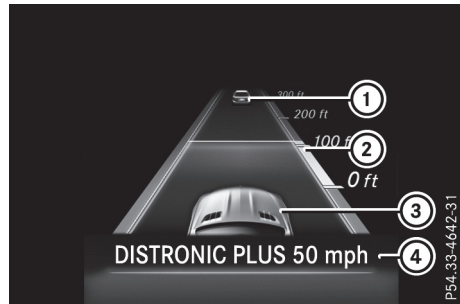

- ① Véhicule qui précède, si détecté
- ② Distance de consigne par rapport au véhicule qui précède (réglable)
- ③ Votre véhicule
- ④ Pilote automatique de régulation de distance DISTRONIC activé

- ▶ Sélectionnez la fonction **Graphique syst. aide** par l'intermédiaire de l'ordinateur de bord (▷ page 213).

Lorsque vous activez le pilote automatique de régulation de distance DISTRONIC, la vitesse

mémorisée est d'abord affichée pendant 5 secondes environ.

Désactivation du pilote automatique de régulation de distance DISTRONIC



Manette du TEMPOMAT

Vous pouvez désactiver le pilote automatique de régulation de distance DISTRONIC de plusieurs façons :

- ▶ Actionnez brièvement la manette du TEMPOMAT vers l'avant ①.

ou

- ▶ Freinez, sauf si le véhicule est à l'arrêt.

Lorsque vous désactivez le pilote automatique de régulation de distance DISTRONIC, le message **Pilote de régulation de distance désactivé** apparaît pendant 5 secondes environ sur le visuel multifonction.

- i** La dernière vitesse réglée reste mémorisée jusqu'à ce que vous coupez le moteur.
- i** Vous ne pouvez pas désactiver le pilote automatique de régulation de distance DISTRONIC en appuyant sur la pédale d'accélérateur. Si vous accélérez pour effectuer un dépassement, le pilote automatique de régulation de distance DISTRONIC rétablit la dernière vitesse mémorisée dès que vous relâchez la pédale d'accélérateur.

Le pilote automatique de régulation de distance DISTRONIC se désactive automatiquement lorsque

- vous serrez le frein de stationnement électrique ou si celui-ci immobilise automatiquement le véhicule
- l'ESP® entre en action ou que vous le désactivez

- la boîte de vitesses se trouve sur **P**, **R** ou **N**
- vous tirez la manette du TEMPOMAT vers vous pour démarrer alors que la porte du passager est ouverte
- vous activez le pilote automatique de stationnement
- le véhicule a dérapé

Un signal sonore retentit au moment où le pilote automatique de régulation de distance DISTRONIC se désactive automatiquement. Le message **Pilote de régulation de distance désactivé** apparaît pendant 5 secondes environ sur le visuel multifonction.

Recommandations pour la conduite avec le pilote automatique de régulation de distance DISTRONIC

Remarques générales

Quelques situations qui demandent une attention particulière sont décrites ci-après. Dans ces situations, freinez si nécessaire. Le pilote automatique de régulation de distance DISTRONIC est ensuite désactivé.

Virages, entrées et sorties de virage

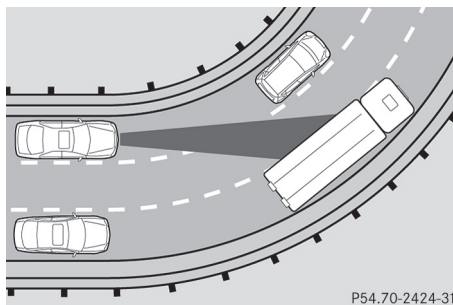

Dans les virages, le pilote automatique de régulation de distance DISTRONIC ne peut détecter les véhicules que de façon limitée. Il peut alors freiner le véhicule inopinément ou avec retard.

Trajectoires décalées

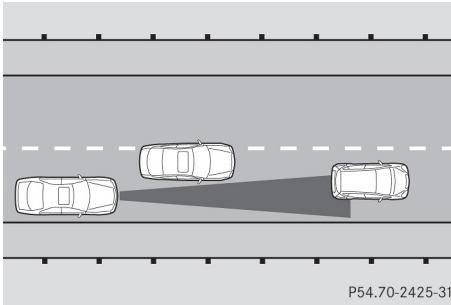

P54.70-2425-31

Le pilote automatique de régulation de distance DISTRONIC peut ne pas détecter les véhicules dont la trajectoire est décalée. Dans ce cas, la distance par rapport au véhicule qui précède sera trop faible.

Changement de voie d'un autre véhicule

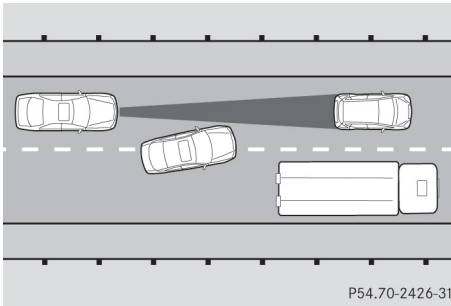

P54.70-2426-31

Le pilote automatique de régulation de distance DISTRONIC ne détecte pas immédiatement les véhicules qui changent de voie. La distance par rapport au véhicule qui change de voie sera trop faible.

Véhicules de largeur réduite

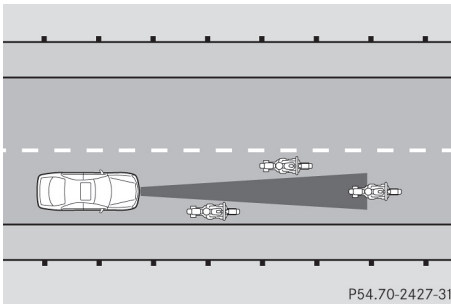

P54.70-2427-31

Le pilote automatique de régulation de distance DISTRONIC ne détecte pas les véhicules qui se trouvent sur les bords de la voie empruntée en raison de leur largeur réduite. Dans ce cas, la distance par rapport au véhicule qui précède sera trop faible.

Obstacles et véhicules à l'arrêt

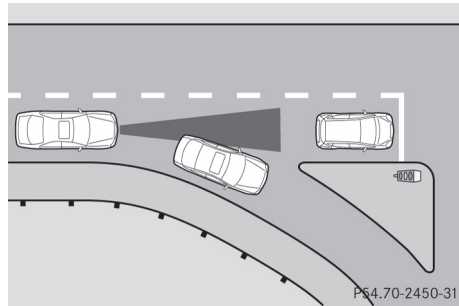

P54.70-2450-31

Le pilote automatique de régulation de distance DISTRONIC ne freine pas en présence d'obstacles ou de véhicules à l'arrêt. Lorsque, par exemple, le véhicule détecté tourne et qu'un obstacle ou un véhicule à l'arrêt se présente, le pilote automatique de régulation de distance DISTRONIC ne freine pas.

Véhicules circulant sur les voies transversales

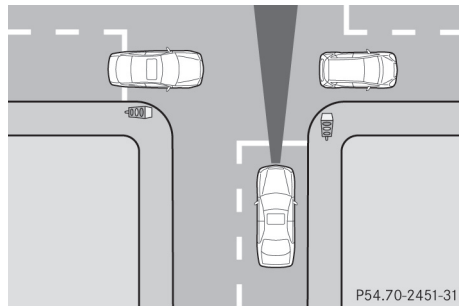

P54.70-2451-31

Le pilote automatique de régulation de distance DISTRONIC peut détecter à tort des véhicules qui circulent sur les voies transversales.

Si vous activez le pilote automatique de régulation de distance DISTRONIC alors que les conditions suivantes sont remplies, votre véhicule peut démarrer de façon intempestive.

- Par exemple à un feu rouge donnant sur un croisement
- Après un croisement, lorsqu'un véhicule vous précède alors que la fonction HOLD est activée

Pilote automatique de régulation de distance DISTRONIC avec pilote automatique directionnel et Stop&Go Pilot

Remarques générales

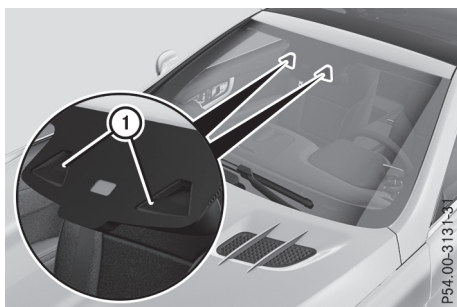

Le pilote automatique de régulation de distance DISTRONIC avec pilote automatique directionnel et Stop&Go Pilot vous aide à conduire au milieu de la voie par de légers braquages dans une plage de vitesse entre 0 et 125 mph (0 et 200 km/h).

Il surveille les lignes qui bordent la voie de circulation devant votre véhicule et les véhicules qui précèdent à l'aide d'un système de caméras ① fixé en haut du pare-brise.

Entre 0 et 37 mph (0 et 60 km/h), le Stop&Go Pilot s'oriente sur le véhicule qui précède tout en tenant compte des lignes qui bordent la voie de circulation, par exemple dans les encombrements.

Au-dessus de 37 mph (60 km/h), le pilote automatique directionnel s'oriente sur les marquages assez visibles pour être détectés (à gauche et à droite) ou, jusqu'à 80 mph (130 km/h), sur le véhicule qui précède si cela n'est pas possible.

Lorsque ces conditions ne sont pas remplies, le pilote automatique directionnel et le Stop&Go Pilot n'offrent aucune aide.

Pour que la fonction soit disponible, le pilote automatique de régulation de distance DISTRONIC doit être activé.

Consignes de sécurité importantes

Le pilote automatique de régulation de distance DISTRONIC avec pilote automatique directionnel et Stop&Go Pilot n'est pas en mesure de diminuer le risque d'accident résultant d'une conduite inadaptée ni d'annuler les lois de la physique. Il ne peut pas tenir compte des conditions routières et météorologiques du moment ni des conditions de circulation. Le pilote automatique de régulation de distance DISTRONIC avec pilote automatique directionnel et Stop&Go Pilot est uniquement un système d'aide. C'est vous qui êtes responsable de la distance de sécurité, de la vitesse du véhicule, de l'opportunité de son freinage et du maintien de la voie.

Le pilote automatique de régulation de distance DISTRONIC avec pilote automatique directionnel et Stop&Go Pilot n'est pas en mesure d'apprécier les conditions de circulation ni de détecter tous les autres usagers. Si le véhicule qui vous précède se dirige vers le bord de la chaussée, votre véhicule risque, en le suivant, de heurter le trottoir ou un autre type de délimitation de la voie. Faites surtout attention aux usagers qui se trouvent directement à côté de votre véhicule (cyclistes, par exemple).

Les obstacles, tels que les balises qui se trouvent sur la voie ou dépassent sur la voie, ne sont pas détectés.

Un braquage inadéquat, par exemple lorsque vous franchissez volontairement une ligne qui borde la voie de circulation, peut être corrigé à tout moment par un léger contre-braquage.

Le pilote automatique de régulation de distance DISTRONIC avec pilote automatique directionnel et Stop&Go Pilot ne maintient pas en permanence votre véhicule sur sa voie. Il se peut que le braquage ne suffise pas pour ramener le véhicule sur la voie d'origine. Vous devez alors braquer vous-même pour éviter de quitter la voie.

L'efficacité du système peut être compromise

- lorsque les conditions de visibilité sont mauvaises (en cas d'éclairage insuffisant de la chaussée, de chutes de neige, de pluie, de brouillard ou d'embruns, par exemple)
- en cas d'éblouissement, par exemple par les véhicules qui arrivent en sens inverse, par le

soleil ou par des reflets (notamment lorsque la chaussée est mouillée)

- si le pare-brise au niveau de la caméra est encrassé, embué, endommagé ou recouvert d'un autocollant, par exemple
- en cas d'absence de lignes bordant la voie de circulation, de marquage multiple ou équivoque (à proximité de travaux, par exemple)
- lorsque les lignes qui bordent la voie de circulation sont usées, sombres ou recouvertes de saleté ou de neige, par exemple
- lorsque la distance par rapport au véhicule qui précède est trop faible et que les lignes qui bordent la voie de circulation ne peuvent par conséquent pas être détectées
- lorsque les lignes qui bordent la voie de circulation changent rapidement (lorsque des voies se séparent, se croisent ou se rejoignent, par exemple)
- lorsque la route est étroite et sinueuse
- en cas de fortes alternances d'ombre et de lumière sur la chaussée

Le système passe en mode inactif et ne vous aide plus en braquant lorsque

- vous changez activement de voie
- vous allumez les clignotants
- vous ne dirigez pas vous-même le véhicule ou retirez les mains du volant pendant un certain temps

i Une fois que vous avez changé de voie, le pilote automatique directionnel et le Stop&Go Pilot sont automatiquement réactivés.

Le pilote automatique directionnel et le Stop&Go Pilot n'offrent aucune aide

- dans les virages très serrés
- lorsqu'une perte de pression d'un pneu ou un pneu défectueux a été détecté et affiché

Respectez également les consignes de sécurité importantes relatives au pilote automatique de régulation de distance DISTRONIC (▷ page 168).

Le braquage se fait avec un couple de braquage limité. Le système requiert que le conducteur maintienne ses mains sur le volant et dirige lui-même le véhicule.

Si vous ne dirigez pas vous-même le véhicule et que vous lâchez le volant pendant une période prolongée, le système vous avertit d'abord par un signal optique. Un symbole représentant un volant apparaît sur le visuel multifonction. Si

vous ne dirigez toujours pas vous-même le véhicule et que vous ne reposez pas les mains sur le volant, un signal d'alerte retentit au plus tard après 5 secondes, en plus de l'alerte sur le visuel multifonction, pour vous inviter à le faire. Le pilote automatique directionnel et le Stop&Go Pilot passent alors en mode inactif. Le pilote automatique de régulation de distance DISTRONIC reste activé.

Activation du pilote automatique directionnel et du Stop&Go Pilot

- ▶ Activez le pilote automatique de régulation de distance DISTRONIC avec pilote automatique directionnel et Stop&Go Pilot par l'intermédiaire de l'ordinateur de bord (▷ page 214). Le message **Pilote directionnel: activé** apparaît sur le visuel multifonction. Le pilote automatique directionnel et le Stop&Go Pilot sont activés.

Affichage sur le visuel multifonction

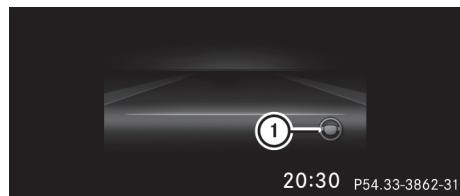

Si le pilote automatique directionnel et le Stop&Go Pilot sont activés mais ne sont pas prêts à effectuer un braquage, un symbole représentant un volant **1** apparaît en gris. Si le système vous aide en effectuant des braquages, le symbole **1** apparaît en vert.

Désactivation du pilote automatique directionnel et du Stop&Go Pilot

- ▶ Désactivez le pilote automatique de régulation de distance DISTRONIC avec pilote automatique directionnel et Stop&Go Pilot par l'intermédiaire de l'ordinateur de bord (▷ page 214).

Le message **Pilote directionnel: désactivé** apparaît sur le visuel multifonction. Le pilote automatique directionnel et le Stop&Go Pilot sont désactivés.

Lorsque le pilote automatique de régulation de distance DISTRONIC est désactivé ou n'est pas disponible, le pilote automatique directionnel et le Stop&Go Pilot sont désactivés automatiquement.

Fonction HOLD

Remarques générales

La fonction HOLD vous aide sur demande

- lorsque vous démarrez le véhicule, en particulier en côte
- lorsque vous effectuez des manœuvres sur un terrain en pente
- durant les temps d'attente dus aux conditions de circulation

Le véhicule est maintenu à l'arrêt sans qu'il soit nécessaire d'appuyer sur la pédale de frein.

Si vous appuyez sur la pédale d'accélérateur pour démarrer, le véhicule n'est plus freiné et la fonction HOLD est désactivée.

Consignes de sécurité importantes

ATTENTION

Lorsque vous quittez le véhicule alors que celui-ci est freiné uniquement par la fonction HOLD, il peut se mettre à rouler si

- le système ou l'alimentation électrique présentent un défaut
- la fonction HOLD est désactivée par un actionnement de la pédale d'accélérateur ou de la pédale de frein, par exemple par un occupant du véhicule
- une intervention est effectuée au niveau du système électrique dans le compartiment moteur ou au niveau de la batterie ou des fusibles
- vous débranchez la batterie

Il y a un risque d'accident.

Avant de quitter le véhicule, désactivez toujours la fonction HOLD et immobilisez le véhicule pour qu'il ne puisse pas se mettre à rouler.

! Lorsque le pilote automatique de régulation de distance DISTRONIC ou la fonction HOLD est activé(e), le véhicule freine automatiquement dans certaines situations.

Pour éviter d'endommager le véhicule, désactivez le pilote automatique de régulation de distance DISTRONIC et la fonction HOLD dans les situations suivantes ou similaires :

- en cas de remorquage
- lors du passage dans une station de lavage automatique

Désactivation de la fonction HOLD (▷ page 179).

Conditions d'activation

Vous pouvez activer la fonction HOLD lorsque toutes les conditions suivantes sont remplies :

- Le véhicule est à l'arrêt.
- Le moteur tourne ou a été arrêté par la fonction ECO de démarrage et d'arrêt automatiques du moteur.
- La porte du conducteur est fermée ou vous avez bouclé votre ceinture.
- Le frein de stationnement électrique est desserré.
- La boîte de vitesses se trouve sur **D**, **R** ou **N**.
- Le pilote automatique de régulation de distance DISTRONIC est désactivé.

Activation de la fonction HOLD

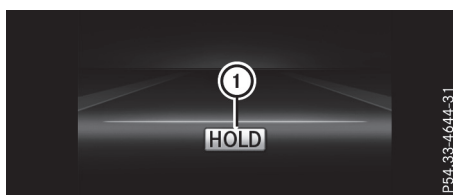

- ▶ Assurez-vous que les conditions d'activation sont remplies.
- ▶ Appuyez sur la pédale de frein.
- ▶ Continuez d'appuyer énergiquement sur la pédale de frein jusqu'à ce que ① apparaisse sur le visuel multifonction.

La fonction HOLD est activée. Vous pouvez relâcher la pédale de frein.

i Si la fonction HOLD n'a pas été activée lors du premier actionnement de la pédale de frein, attendez un court instant avant d'entreprendre une nouvelle tentative.

Désactivation de la fonction HOLD

La fonction HOLD est désactivée lorsque

- vous appuyez sur la pédale d'accélérateur alors que la boîte de vitesses se trouve sur **D** ou **R**
- la boîte de vitesses se trouve sur **P**
- vous appuyez de nouveau sur la pédale de frein avec une certaine pression jusqu'à ce que **HOLD** disparaisse du visuel multifonction
- vous serrez le frein de stationnement électrique
- vous activez le pilote automatique de régulation de distance DISTRONIC

i Au bout d'un certain temps, votre véhicule est immobilisé par le frein de stationnement électrique afin de soulager le frein de service.

La boîte de vitesses passe automatiquement sur **P** si la fonction HOLD est activée et si

- la ceinture de sécurité côté conducteur n'est pas bouclée et la porte du conducteur est ouverte
- vous arrêtez le moteur, sauf s'il est arrêté par la fonction ECO de démarrage et d'arrêt automatiques du moteur

Le frein de stationnement électrique est serré automatiquement si la fonction HOLD est activée alors que le véhicule est à l'arrêt et si

- un défaut survient dans le système
- l'alimentation électrique est insuffisante

En cas de défaut du frein de stationnement électrique, la boîte de vitesses peut en outre passer automatiquement sur **P**.

RACE START

Consignes de sécurité importantes

- i** Le RACE START ne doit pas être utilisé sur les routes normales. Le RACE START ne doit être activé et utilisé que sur des circuits délimités à l'écart de la circulation.
- i** Le RACE START n'est disponible que sur les véhicules Mercedes-AMG à l'exception des Mercedes-AMG C 43 4MATIC.
- i** Le RACE START n'est disponible que sur les véhicules Mercedes-AMG à l'exception des Mercedes-AMG C 43 4MATIC.

Le RACE START permet d'obtenir, départ arrêté, une accélération optimale du véhicule. La chaussée doit toutefois présenter une bonne adhérence et le véhicule ainsi que les pneus doivent être en bon état.

⚠ ATTENTION

Lorsque vous utilisez le RACE START, il se peut que les roues patinent individuellement et que le véhicule dérape. En fonction du mode ESP® réglé, le risque de dérapage et d'accident augmente. Assurez-vous qu'aucune personne ni aucun obstacle ne se trouvent à proximité du véhicule.

- i** Respectez les consignes de sécurité relatives aux systèmes de sécurité active (▷ page 68).

Lisez impérativement les consignes de sécurité et les informations relatives à l'ESP® (▷ page 74).

Conditions d'activation

Vous pouvez activer le RACE START lorsque

- les portes sont fermées
- le moteur tourne et que la température de service de 160 °F (71 °C) environ est atteinte. C'est le cas lorsque la température de l'huile est affichée en blanc sur le visuel multifonction.
- le moteur tourne et que la boîte de vitesses et le moteur ont atteint leur température de service. C'est le cas lorsque la température de l'huile est affichée en blanc sur le visuel multifonction (▷ page 219).
- l'ESP® fonctionne correctement (▷ page 75)
- le programme de conduite **S**, **S+** ou **RACE** est sélectionné (▷ page 144)
- le volant est en ligne droite
- le véhicule est à l'arrêt et que la pédale de frein est enfoncée (ped gauche)
- la boîte de vitesses se trouve sur **D**

Activation du RACE START

- i** Lorsque le mode manuel (▷ page 152) est activé, la boîte de vitesses monte automatiquement les rapports dans le programme de conduite RACE START. Cette fonction vous assiste lors d'une accélération maximale avec

RACE START. Une fois que le processus d'accélération, lancé véhicule à l'arrêt, est terminé, cette fonction est de nouveau désactivée automatiquement.

- ▶ Appuyez sur la pédale de frein avec le pied gauche et maintenez-la dans cette position.
 - ▶ Tirez les 2 palettes de changement de rapport au volant et maintenez-les tirées.
 - ▶ Le message **RACE START Confirmer: palette UP Arrêter: palette DOWN** apparaît sur le visuel multifonction.
 - ▶ Relâchez les 2 palettes de changement de rapport au volant.
- i** Si les conditions d'activation requises ne sont plus remplies, le RACE START est interrompu. Le message **RACE START arrêté** apparaît sur le visuel multifonction.

- ▶ **Pour arrêter:** tirez la palette gauche qui se trouve sur le volant (> page 152).

ou

- ▶ **Pour confirmer:** tirez la palette droite qui se trouve sur le volant (> page 152). Le message **RACE START disponible Accélérer** apparaît sur le visuel multifonction.

- i** Si vous n'appuyez pas sur la pédale d'accélérateur dans les quelques secondes qui suivent, le RACE START est interrompu. Le message **RACE START arrêté** apparaît sur le visuel multifonction.

- ▶ Enfoncez complètement la pédale d'accélérateur jusqu'à ce que le régime moteur n'augmente plus. Le message **RACE START Pour démarrer: relâcher pédale de frein** apparaît sur le visuel multifonction.

- i** Si vous ne relâchez pas la pédale de frein dans les 5 secondes qui suivent, le RACE START est interrompu. Le message **RACE START arrêté** apparaît sur le visuel multifonction.

- ▶ Retirez votre pied de la pédale de frein tout en maintenant la pédale d'accélérateur enfoncée. Le véhicule démarre avec l'accélération maximale. Le message **RACE START activé** apparaît sur le visuel multifonction.

Le RACE START se désactive lorsque la vitesse du véhicule atteint 30 mph environ (Canada : 50 km/h).

Le RACE START s'arrête immédiatement si vous relâchez la pédale d'accélérateur pendant que RACE START est activé ou si les conditions d'activation requises ne sont plus remplies. Le message **RACE START impossible cf. notice d'utilisation** ou **RACE START arrêté** apparaît sur le visuel multifonction.

- i** Si vous utilisez le RACE START plusieurs fois de suite sur un court intervalle, vous devez d'abord parcourir une certaine distance avant de pouvoir de nouveau l'utiliser.

Système d'amortissement adaptatif réglable

Remarques générales

Le train de roulement avec système d'amortissement adaptatif réglable offre un meilleur confort de marche et régule en permanence le réglage de l'amortissement. L'amortissement est régulé en fonction des conditions d'utilisation et des conditions routières du moment.

Le réglage de l'amortissement est régulé séparément pour chacune des roues et dépend

- de votre style de conduite (sportif, par exemple)
- de l'état de la route
- du programme de conduite sélectionné (> page 143)

Sélection du programme d'amortissement Comfort ou Economy



Dans les programmes de conduite **Comfort** et **Economy**, la conduite de votre véhicule est plus confortable. Sélectionnez l'un de ces programmes de conduite si vous préférez une conduite confortable. Sélectionnez aussi ces program-

mes de conduite pour les lignes droites rapides, par exemple sur autoroute.

Le programme de conduite **C** est recommandé en ville et dans les encombrements.

- ▶ Appuyez sur la touche DYNAMIC SELECT ① jusqu'à ce que le programme de conduite **Comfort** ou **Economy** soit sélectionné.

Sélection du programme d'amortissement Sport

Dans le programme de conduite **Sport**, le réglage plus ferme de la suspension permet un contact avec la chaussée encore meilleur. Sélectionnez ce programme de conduite pour une conduite énergique, par exemple sur des routes de campagne sinueuses.

- ▶ Appuyez sur la touche DYNAMIC SELECT ① jusqu'à ce que le programme de conduite **Sport** soit sélectionné.

Sélection du programme d'amortissement Sport Plus

Dans le programme de conduite **Sport Plus**, le réglage très ferme de la suspension permet un contact avec la chaussée encore meilleur. Sélectionnez ce programme de conduite pour une conduite énergique, par exemple sur des routes de campagne sinueuses ou de préférence sur des circuits délimités.

- ▶ Appuyez sur la touche DYNAMIC SELECT ① jusqu'à ce que le programme de conduite **Sport Plus** soit sélectionné.

Activation de l'affichage du comportement dynamique

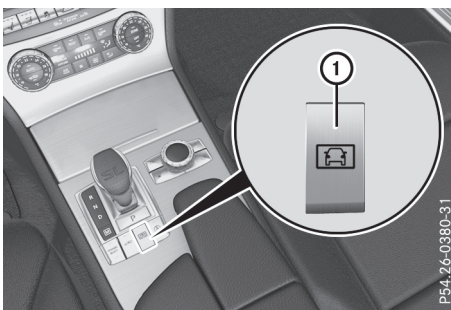

L'affichage du comportement dynamique vous permet d'afficher sur le visuel du système mul-

timédia le programme de conduite sélectionné et des informations supplémentaires sur les conditions du véhicule.

- ▶ Mettez le système multimédia en marche. Vous trouverez de plus amples informations dans la notice d'utilisation numérique.
- ▶ Appuyez sur la touche ①. L'affichage du comportement dynamique apparaît sur le visuel du système multimédia.

Les informations suivantes concernant les conditions du véhicule apparaissent dans l'affichage du comportement dynamique :

- Programme de conduite sélectionné (> page 143)
- Position de la pédale d'accélérateur en %
- Position de la pédale de frein en %
- Angle de braquage
- Réglage des amortisseurs sélectionné
- Représentation graphique des forces d'accélération longitudinale et transversale (G) (disponible uniquement dans les programmes de conduite **Sport** et **Sport Plus**)

Suspension active ABC (à l'exception des véhicules Mercedes-AMG)

Réglage du niveau du véhicule

Remarques générales

Vous pouvez régler le niveau du véhicule avec la touche DYNAMIC SELECT (> page 143) ou par l'intermédiaire de la touche de niveau. Le réglage dépend toujours de la dernière fonction sélectionnée.

Afin de diminuer la consommation de carburant et d'améliorer la dynamique de marche, le véhicule s'abaisse lorsque la vitesse augmente. Dans les programmes de conduite **Sport** et **Sport Plus**, il s'abaisse de 0,5 in (13 mm) au maximum par rapport au niveau normal. Dans les programmes de conduite **Comfort** et **CURVE**, il s'abaisse de 0,2 in (5 mm) au maximum par rapport au niveau normal. Lorsque la vitesse diminue, le véhicule remonte jusqu'à la hauteur réglée.

Sélectionnez le niveau normal lorsque les conditions routières sont normales et le niveau surélevé pour rouler avec des chaînes neige ou lorsque les conditions routières sont mauvaises.

Consignes de sécurité importantes

ATTENTION

Le véhicule s'abaisse légèrement

- si vous avez sélectionné le programme d'amortissement « Sport » alors que le véhicule se trouvait au niveau normal et
- au moment où vous coupez le moteur

Les personnes se trouvant à proximité des passages de roue ou du soubassement du véhicule risquent alors d'être coincées. Il y a risque de blessure.

Lorsque vous arrêtez le moteur, veillez à ce que personne ne se trouve à proximité des passages de roue ou du soubassement du véhicule.

Réglage du niveau surélevé

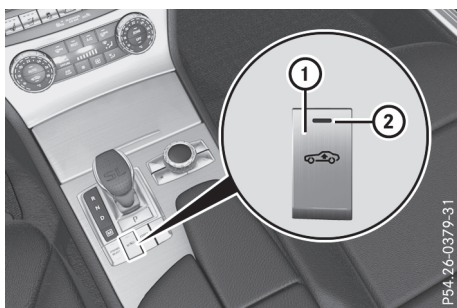

- ▶ Assurez-vous que le moteur tourne ou a été arrêté par la fonction ECO de démarrage et d'arrêt automatiques du moteur.
- ▶ Veillez à ne pas rouler à plus de 75 mph (120 km/h).
- ▶ **Lorsque le voyant ② est éteint :** appuyez sur la touche ①. Si le moteur a été arrêté auparavant par la fonction ECO de démarrage et d'arrêt automatiques du moteur, il est redémarré. Le voyant ② s'allume. Le véhicule est relevé de 1,2 in (31 mm).

Réglage du niveau normal

- ▶ Assurez-vous que le moteur tourne ou a été arrêté par la fonction ECO de démarrage et d'arrêt automatiques du moteur.
- ▶ **Lorsque le voyant ② est allumé :** appuyez sur la touche ①. Le voyant ② s'éteint. Le véhicule s'abaisse jusqu'au niveau normal.

Le réglage du niveau surélevé est annulé lorsque

- vous roulez à plus de 75 mph (120 km/h) environ
- vous roulez pendant 3 minutes environ à plus de 50 mph (80 km/h)
- ou que vous changez de programme de conduite pendant la marche.

Réglage de la suspension

Remarques générales

La suspension, réglée de manière électrohydraulique, se distingue par une dynamique et une sécurité de marche accrues, ainsi que par un confort de roulement amélioré. En outre, vous pouvez choisir entre un programme d'amortissement sportif, un programme d'amortissement particulièrement sportif, un programme d'amortissement confortable et un programme d'amortissement confortable avec fonction d'inclinaison dans les virages (CURVE).

Le réglage de la suspension est régulé en permanence pour chacune des roues et dépend

- de l'état de la route (chaussée déformée, par exemple)
- du chargement du véhicule
- de la sélection du programme de conduite

Le programme de conduite **Comfort** est activé à chaque fois que vous redémarrez le moteur avec la clé ou avec la touche de démarrage et d'arrêt. Pour de plus amples informations sur le démarrage du moteur, voir (▷ page 138).

Sélection du programme d'amortissement Comfort



Dans le programme de conduite **Comfort**, la conduite de votre véhicule est plus confortable. Sélectionnez ce mode si vous préférez une conduite confortable.

- ▶ Appuyez sur la touche DYNAMIC SELECT ① jusqu'à ce que le programme de conduite **Comfort** soit sélectionné.

Sélection du programme d'amortissement Sport

Dans le programme de conduite **Sport**, le réglage plus ferme de la suspension permet un contact avec la chaussée encore meilleur. Sélectionnez ce mode si vous préférez un réglage ferme de la suspension.

- ▶ Appuyez sur la touche DYNAMIC SELECT ① jusqu'à ce que le programme de conduite **Sport** soit sélectionné.

Sélection du programme d'amortissement Sport Plus

Dans le programme de conduite **Sport Plus**, le réglage plus ferme de la suspension permet un contact avec la chaussée encore meilleur. Sélectionnez ce mode si vous préférez un réglage ferme de la suspension.

- ▶ Appuyez sur la touche DYNAMIC SELECT ① jusqu'à ce que le programme de conduite **Sport Plus** soit sélectionné.

Sélection du programme d'amortissement CURVE

Dans le programme de conduite **CURVE**, la fonction d'inclinaison dans les virages est activée. Le véhicule s'incline de 2,65 degrés au maximum dans les virages. Cette fonction d'inclinaison associée au programme d'amortisse-

ment « Confort » augmente le confort de marche dans les virages. La fonction **CURVE** est disponible entre 9 mph (15 km/h) et 112 mph (180 km/h). Sélectionnez ce mode surtout sur des routes sinueuses. En dehors de cette plage de vitesse, le programme de conduite **CURVE** correspond au programme de conduite **Comfort**.

La fonction d'inclinaison dans les virages surveille la route à l'avant du véhicule à l'aide d'une caméra fixée en haut du pare-brise. Cette fonction est activée automatiquement lorsque vous sélectionnez le programme de conduite **CURVE**. Ce système fonctionne jusqu'à une vitesse de 112 mph (180 km/h).

- ▶ Appuyez sur la touche DYNAMIC SELECT ① jusqu'à ce que le programme de conduite **CURVE** soit sélectionné.

Le système est désactivé lorsque vous sélectionnez un autre programme de conduite.

Le système peut être perturbé ou ne pas fonctionner

- si vous roulez en dessous de 9 mph (15 km/h) ou au-dessus de 112 mph (180 km/h)
- lorsque le véhicule est complètement chargé
- lorsque vous soumettez le véhicule à de très fortes accélérations transversales

Activation de l'affichage du comportement dynamique

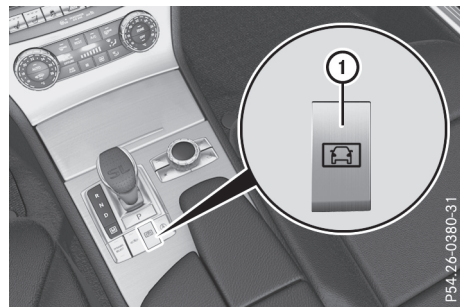

L'affichage du comportement dynamique vous permet d'afficher sur le visuel du système multimédia le programme de conduite sélectionné et des informations supplémentaires sur les conditions du véhicule.

- ▶ Mettez le système multimédia en marche. Vous trouverez de plus amples informations dans la notice d'utilisation numérique.
- ▶ Appuyez sur la touche ①. L'affichage du comportement dynamique apparaît sur le visuel du système multimédia.

Les informations suivantes concernant les conditions du véhicule apparaissent dans l'affichage du comportement dynamique :

- Programme de conduite sélectionné (> page 143)
- Position de la pédale d'accélérateur en %
- Position de la pédale de frein en %
- Angle de braquage
- Activité des jambes de suspension ABC
- Affichage du niveau du véhicule (> page 181)
- Animation du réglage du niveau
- Représentation graphique des forces d'accélération longitudinale et transversale (G) (disponible uniquement dans les programmes de conduite **Sport** et **Sport Plus**)

Suspension active ABC (véhicules Mercedes-AMG)

Réglage du niveau du véhicule

Remarques générales

Vous pouvez régler le niveau du véhicule avec le sélecteur DYNAMIC SELECT (> page 144) ou par l'intermédiaire de l'ordinateur de bord (> page 184). Le réglage dépend toujours de la dernière fonction sélectionnée.

Afin de diminuer la consommation de carburant et d'améliorer la dynamique de marche, le véhicule s'abaisse lorsque la vitesse augmente. Dans les programmes de conduite **Sport** et **Sport Plus**, il s'abaisse de 0,5 in (13 mm) au maximum par rapport au niveau normal et de 0,2 in (5 mm) au maximum par rapport au niveau normal dans le programme de conduite **Comfort**. Lorsque la vitesse diminue, le véhicule remonte jusqu'à la hauteur réglée.

Le programme de conduite **Comfort** est activé à chaque fois que vous redémarrez le moteur avec la clé ou avec la touche de démarrage et d'arrêt. Pour de plus amples informations sur le démarrage du moteur, voir (> page 138).

Sélectionnez le niveau normal lorsque les conditions routières sont normales et le niveau surélevé pour rouler avec des chaînes neige ou lorsque les conditions routières sont mauvaises.

Consignes de sécurité importantes

Lorsque vous coupez le moteur, le véhicule s'abaisse légèrement.

⚠ ATTENTION

Lorsque vous abaissez le véhicule, d'autres personnes risquent d'être coincées entre la carrosserie et les pneus ou sous le véhicule. Il y a risque de blessure.

Lorsque vous abaissez le véhicule, assurez-vous que personne ne se trouve à proximité immédiate des passages de roues ou sous le véhicule.

Réglage du niveau surélevé



- ▶ Assurez-vous que le moteur tourne ou a été arrêté par la fonction ECO de démarrage et d'arrêt automatiques du moteur.
- ▶ Veillez à ne pas rouler à plus de 75 mph (120 km/h).
- ▶ **Lorsque le symbole ② n'apparaît pas :** appuyez sur la touche ◀ ou la touche ▶ du volant pour sélectionner le menu **Assist**.
- ▶ Appuyez sur la touche ▲ ou la touche ▼ pour sélectionner **Niveau**.
- ▶ Appuyez sur la touche **OK**. Le message ① **Niveau Relèvement avec OK** apparaît.
- ▶ Appuyez sur la touche **OK**. Si le moteur a été arrêté auparavant par la fonction ECO de démarrage et d'arrêt automatiques du moteur, il est redémarré. Le symbole ② apparaît. Le véhicule monte jusqu'au niveau surélevé.

Réglage du niveau normal



- ▶ Assurez-vous que le moteur tourne ou a été arrêté par la fonction ECO de démarrage et d'arrêt automatiques du moteur.
- ▶ **Lorsque le symbole ② est affiché :** appuyez sur la touche ◀ ou la touche ▶ du volant pour sélectionner le menu **Assist.**
- ▶ Appuyez sur la touche ▲ ou la touche ▼ pour sélectionner **Niveau**.
- ▶ Appuyez sur la touche **OK**. Le message ① **Niveau Abaissement avec OK** apparaît.
- ▶ Appuyez sur la touche **OK**. Le symbole ② disparaît. Le véhicule s'abaisse jusqu'au niveau normal.

Le réglage du niveau surélevé est annulé lorsque

- vous roulez à plus de 75 mph (120 km/h) environ
- vous roulez pendant 3 minutes environ à plus de 50 mph (80 km/h)
- ou que vous changez de programme de conduite pendant la marche

Réglage de la suspension

Remarques générales

La suspension, réglée de manière électrohydraulique, se distingue par une dynamique et une sécurité de marche accrues, ainsi que par un confort de roulement amélioré. En outre, vous pouvez choisir entre un programme d'amortissement particulièrement sportif et un programme d'amortissement confortable.

Le réglage de la suspension est réglé en permanence pour chacune des roues et dépend

- de l'état de la route (chaussée déformée, par exemple)
- du chargement du véhicule
- de la sélection du programme de conduite

Votre réglage reste mémorisé même si vous retirez la clé du contacteur d'allumage.

Le programme d'amortissement « Confort » est activé à chaque fois que vous redémarrez le moteur avec la clé ou avec la touche de démarrage et d'arrêt. Pour de plus amples informations sur le démarrage du moteur, voir (▷ page 138).

Sélection du programme d'amortissement « Sport »

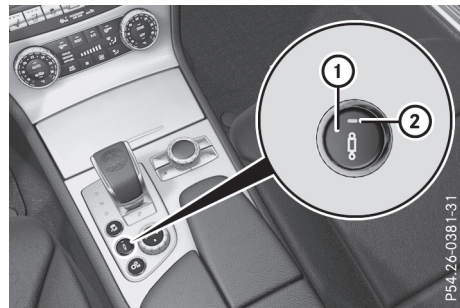

En mode de conduite Sport, le réglage plus ferme de la suspension permet un contact avec la chaussée encore meilleur. Sélectionnez ce mode si vous préférez un réglage ferme de la suspension.

- ▶ Assurez-vous que le moteur tourne ou a été arrêté par la fonction ECO de démarrage et d'arrêt automatiques du moteur.
- ▶ **Lorsque le voyant ② est éteint :** appuyez sur la touche ①. Le voyant ② s'allume. Le programme d'amortissement « Sport » est sélectionné. Le message **AMG Ride Control SPORT** apparaît sur le visuel multifonction.

Sélection du programme d'amortissement « Confort »



En mode de conduite Confort, la conduite de votre véhicule est plus confortable. Sélectionnez ce mode si vous préférez une conduite confortable.

► Assurez-vous que le moteur tourne ou a été arrêté par la fonction ECO de démarrage et d'arrêt automatiques du moteur.

► **Lorsque le voyant ② est allumé :** appuyez sur la touche ①.

Le voyant ② s'éteint. Le programme d'amortissement « Confort » est sélectionné.

Le message **AMG Ride Control COMFORT** apparaît sur le visuel multifonction.

Affichage du comportement dynamique sur le visuel COMAND

L'affichage du comportement dynamique vous permet d'afficher sur le visuel du système multimédia le programme de conduite sélectionné et des informations supplémentaires sur les conditions du véhicule.

► Mettez COMAND Online en marche. Vous trouverez de plus amples informations dans la notice d'utilisation numérique.

Les informations suivantes concernant les conditions du véhicule apparaissent dans l'affichage du comportement dynamique :

- Programme de conduite sélectionné (> page 144)
- Position de la pédale d'accélérateur en %
- Position de la pédale de frein en %
- Angle de braquage
- Affichage du niveau du véhicule (> page 184)
- Activité des jambes de suspension ABC

- Animation du réglage du niveau
- Représentation graphique des forces d'accélération longitudinale et transversale (G) (disponible uniquement dans les programmes de conduite **Sport**, **Sport Plus** et **RACE**)
- Représentation animée du mode poussée

Aide au stationnement PARKTRONIC

Consignes de sécurité importantes

L'aide au stationnement PARKTRONIC est un système électronique qui fonctionne avec des ultrasons. Elle surveille les environs du véhicule avec 6 capteurs dans le pare-chocs avant et 6 capteurs dans le pare-chocs arrière. L'aide au stationnement PARKTRONIC vous indique de manière optique et sonore la distance qui sépare le véhicule d'un obstacle.

L'aide au stationnement PARKTRONIC est uniquement un système d'aide. Elle n'est pas en mesure de remplacer l'attention que vous devez apporter à votre environnement immédiat. C'est vous qui êtes responsable de la sécurité lorsque vous effectuez des manœuvres. Lorsque vous effectuez des manœuvres, veillez à ce qu'aucun obstacle ne se trouve dans la zone de manœuvre (une personne, un animal ou un objet, par exemple).

► Pendant les manœuvres, accordez une attention particulière aux objets qui se trouvent au-dessus ou en dessous des capteurs (vasques de fleurs ou timons, par exemple). En effet, le PARKTRONIC ne peut pas détecter ces objets lorsqu'ils sont à proximité immédiate. Vous pourriez endommager le véhicule ou les objets.

Il se peut que les capteurs ne puissent pas détecter la neige ni les objets qui absorbent les ultrasons.

Les sources d'ultrasons, telles que les stations de lavage, le système de freinage pneumatique des camions ou les marteaux pneumatiques, peuvent perturber le fonctionnement du PARKTRONIC.

Sur les terrains accidentés, il se peut que le PARKTRONIC ne fonctionne pas correctement.

L'aide au stationnement PARKTRONIC est activée automatiquement lorsque

- vous mettez le contact
- vous mettez la boîte de vitesses sur **D**, **R** ou **N**
- vous desserrez le frein de stationnement électrique

L'aide au stationnement PARKTRONIC est désactivée dès que la vitesse est supérieure à 11 mph (18 km/h). Elle est réactivée automatiquement lorsque la vitesse repasse en dessous de cette valeur.

Portée des capteurs

Remarques générales

L'aide au stationnement PARKTRONIC ne tient pas compte des obstacles qui se trouvent

- en dessous de la zone de détection (personnes, animaux ou objets, par exemple)
- au-dessus de la zone de détection (chargements qui dépassent, porte-à-faux ou rampes de chargement des camions, par exemple)

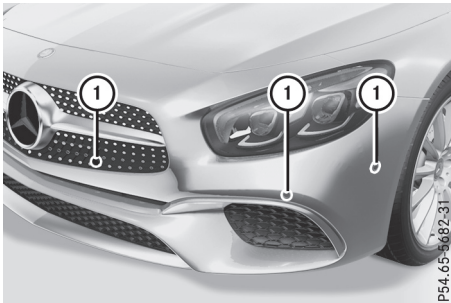

① Capteurs dans le pare-chocs avant, côté gauche (exemple)

Les capteurs doivent être débarrassés de toute saleté, glace ou neige fondue. Sinon, ils risquent de ne pas fonctionner correctement. Nettoyez régulièrement les capteurs en évitant de les rayer ou de les endommager (▷ page 297).

Autonomie

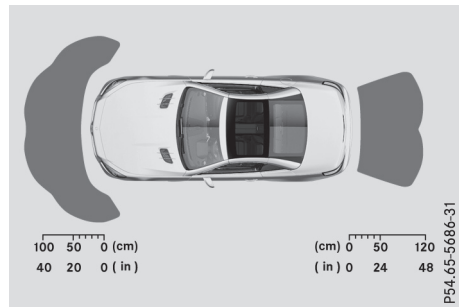
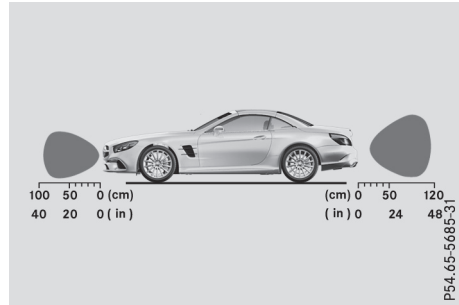

Capteurs avant

Centre	40 in environ (100 cm environ)
Angles	24 in environ (60 cm environ)

Capteurs arrière

Centre	48 in environ (120 cm environ)
Angles	32 in environ (80 cm environ)

Distance minimale

Centre	8 in environ (20 cm environ)
Angles	6 in environ (15 cm environ)

Lorsqu'un obstacle se trouve dans cette zone, les segments des voyants correspondants s'allument et un signal d'alerte retentit. Plus près, il peut arriver que la distance ne soit plus indiquée.

Voyants

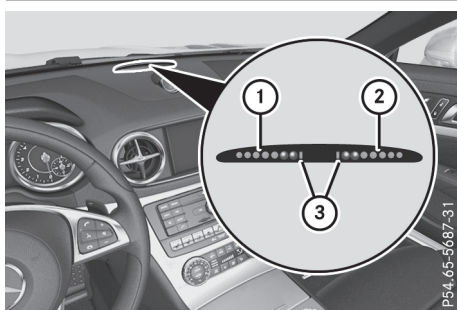

Voyants pour la zone avant

- ① Segments pour le côté gauche du véhicule
- ② Segments pour le côté droit du véhicule
- ③ Segments indiquant que le système est opérationnel

Les voyants indiquent la distance entre les capteurs et les obstacles. Les voyants pour la zone avant se trouvent sur la planche de bord, au-dessus des buses de ventilation centrales. Les voyants pour la zone arrière se trouvent à l'arrière, sur le cache situé derrière les sièges.

Pour chaque côté du véhicule, le voyant comprend 5 segments orange et 2 segments rouges. Si les segments orange ③ sont allumés, l'aide au stationnement PARKTRONIC est opérationnelle.

La position de la boîte de vitesses et la direction de marche du véhicule déterminent les voyants qui sont activés lorsque le moteur tourne.

Position de la boîte de vitesses	Voyants activés
D	Zone avant
R , N ou le véhicule roule en marche arrière	Zone avant et zone arrière
P	Aucun

Lorsque le véhicule s'approche d'un obstacle, 1 ou plusieurs segments s'allument en fonction de la distance. En outre, des signaux sonores retentissent.

Si la distance par rapport à l'obstacle est suffisante, une tonalité discontinue retentit. Plus la distance par rapport à l'obstacle est courte, plus les intervalles entre les signaux sonores sont brefs. Lorsque la distance minimale est atteinte, une tonalité continue retentit.

Désactivation et activation de l'aide au stationnement PARKTRONIC



- ① Désactivation et activation de l'aide au stationnement PARKTRONIC
- ② Voyant

Lorsque le voyant ② est allumé, c'est que l'aide au stationnement PARKTRONIC est désactivée. Le pilote automatique de stationnement n'est alors également pas disponible.

i L'aide au stationnement PARKTRONIC est activée automatiquement lorsque vous tournez la clé en position **2** dans le contacteur d'allumage.

Problèmes relatifs à l'aide au stationnement PARKTRONIC

Problèmes	Causes et conséquences possibles et ► Solutions
Seuls les segments rouges des voyants de l'aide au stationnement PARKTRONIC s'allument. En outre, un signal d'alerte retentit pendant 2 secondes environ. L'aide au stationnement PARKTRONIC est désactivée au bout de 5 secondes environ et le voyant incorporé à la touche de l'aide au stationnement PARKTRONIC s'allume.	L'aide au stationnement PARKTRONIC est en panne et s'est désactivée. ► Si les problèmes persistent, faites contrôler l'aide au stationnement PARKTRONIC par un atelier qualifié.
Seuls les segments rouges des voyants de l'aide au stationnement PARKTRONIC s'allument. L'aide au stationnement PARKTRONIC est désactivée au bout de 5 secondes environ.	Les capteurs de l'aide au stationnement PARKTRONIC sont encrassés ou défectueux. ► Nettoyez les capteurs de l'aide au stationnement PARKTRONIC (► page 297). ► Remettez le contact. Une autre source radioélectrique ou d'ultrasons perturbe éventuellement le système. ► Contrôlez le fonctionnement de l'aide au stationnement PARKTRONIC à un autre endroit.

Pilote automatique de stationnement

Remarques générales

Le pilote automatique de stationnement est un système électronique qui fonctionne avec des ultrasons. Il mesure l'espace de la chaussée des 2 côtés de votre véhicule. Lorsque vous cherchez à vous garer, il vous signale les places de stationnement de taille suffisante par un symbole correspondant. L'électronique peut ensuite vous aider par un braquage actif lors des manœuvres. L'aide au stationnement PARKTRONIC est également disponible (► page 186).

Consignes de sécurité importantes

Le pilote automatique de stationnement est uniquement un système d'aide. Il n'est pas en mesure de remplacer l'attention que vous devez apporter à votre environnement immédiat. C'est vous qui êtes responsable de la sécurité lorsque vous effectuez des manœuvres. Veillez à ce

qu'aucune personne, aucun animal ni aucun objet ne se trouvent sur votre trajectoire.

Si l'aide au stationnement PARKTRONIC est désactivée, le pilote automatique de stationnement n'est pas non plus disponible.

ATTENTION

Lorsque vous effectuez des manœuvres, le véhicule se déporte et peut empiéter sur la voie opposée. Vous risquez d'entrer en collision avec d'autres usagers. Il y a risque d'accident.

Tenez compte des autres usagers. Si nécessaire, arrêtez-vous ou interrompez la manœuvre initiée par l'aide active au stationnement.

! Lorsque vous ne pouvez pas éviter les obstacles (bordures de trottoirs, par exemple), franchissez-les toujours à vitesse réduite et selon un angle obtus. Sinon, vous risquez d'endommager les jantes et les pneus.

Le pilote automatique de stationnement peut éventuellement indiquer des emplacements qui ne conviennent pas au stationnement, par exemple

- avec une interdiction d'arrêt ou de stationnement
- devant une entrée ou une sortie
- avec un sol inadapté

Indications relatives au stationnement :

- Dans les rues étroites, longez au plus près la place de stationnement.
- Les places de stationnement qui sont sales ou recouvertes de végétation peuvent ne pas être identifiées comme telles ou être mesurées de manière incorrecte.
- Les places de stationnement qui se trouvent devant des remorques garées, dont le timon dépasse dans l'espace de stationnement, peuvent ne pas être identifiées comme telles ou être mesurées de manière incorrecte.
- En cas de chute de neige ou de forte pluie, la mesure des places peut être imprécise.
- Pendant la manœuvre, prêtez également attention aux voyants de l'aide au stationnement PARKTRONIC (▷ page 188).
- Vous pouvez à tout moment corriger le braquage amorcé. Dans ce cas, le pilote automatique de stationnement est désactivé.
- Vous ne devez pas utiliser le pilote automatique de stationnement si vous transportez une charge qui dépasse du véhicule.
- N'utilisez pas le pilote automatique de stationnement si vous avez monté des chaînes neige.
- Vérifiez toujours que la pression des pneus est correcte. Elle influe directement sur le comportement du véhicule pendant la manœuvre.

Utilisez le pilote automatique de stationnement pour les places de stationnement

- parallèles ou perpendiculaires au sens de la marche
- situées sur des routes en ligne droite (pas dans les virages)
- situées au même niveau que la route (pas sur le trottoir, par exemple)

Détection d'une place de stationnement

Les objets qui se trouvent au-dessus de la zone de détection du pilote automatique de stationnement ne sont pas décelés lors de la mesure de la place de stationnement. Ils n'entrent pas non plus en ligne de compte dans le calcul de la manœuvre. C'est le cas notamment pour les chargements qui dépassent, les porte-à-faux ou les rampes de chargement des camions. Il est alors possible que le pilote automatique de stationnement braque trop tôt pour entrer dans la place.

ATTENTION

Si des objets se trouvent au-dessus de la zone de détection, il est possible que l'aide active au stationnement braque trop tôt. Vous risquez alors de provoquer une collision. Il y a risque d'accident.

Si des objets se trouvent au-dessus de la zone de détection, arrêtez-vous et désactivez l'aide active au stationnement.

Pour de plus amples informations sur la zone de détection, voir (▷ page 187).

Le pilote automatique de stationnement ne vous sera d'aucune aide pour les places de stationnement perpendiculaires au sens de la marche si

- 2 places de stationnement se trouvent l'une à côté de l'autre
- la place de stationnement se trouve à proximité immédiate d'une limitation basse, par exemple d'un trottoir bas
- vous vous garez en marche avant

Le pilote automatique de stationnement ne vous sera d'aucune aide pour les places de stationnement parallèles ou perpendiculaires au sens de la marche si

- la place de stationnement se trouve sur le trottoir
- la place de stationnement semble bloquée (par des feuilles ou des briques perforées en losanges, par exemple)
- la surface dont le véhicule a besoin pour les manœuvres est trop petite
- la place de stationnement est délimitée par un obstacle (un arbre, un poteau ou une remorque, par exemple)

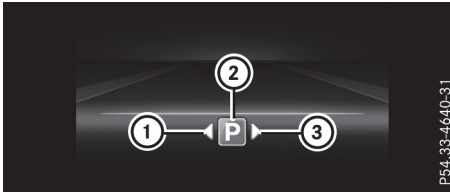

- ① Place de stationnement détectée à gauche
- ② Symbole de stationnement
- ③ Place de stationnement détectée à droite

Le pilote automatique de stationnement est activé automatiquement en marche avant. Ce système fonctionne jusqu'à une vitesse de 22 mph (35 km/h) environ. Il recherche et mesure automatiquement les places de stationnement disponibles des 2 côtés du véhicule.

Pour être détectée par le pilote automatique de stationnement, une place de stationnement doit

- parallèles ou perpendiculaires au sens de la marche
- avoir une largeur d'au moins 59 in (1,5 m) lorsqu'elle est parallèle au sens de la marche
- mesurer au moins 39,5 in (1,0 m) de plus que votre véhicule lorsqu'elle est parallèle au sens de la marche
- être plus large que votre véhicule d'au moins 39,5 in (1,0 m) lorsqu'elle est perpendiculaire au sens de la marche

Lorsque la vitesse est inférieure à 19 mph (30 km/h), le symbole de stationnement ② est affiché sur le combiné d'instruments (affichage du statut). Une flèche vers la droite ou vers la gauche apparaît lorsque l'aide active au stationnement a détecté une place de stationnement libre. Le pilote automatique de stationnement n'indique normalement que les places de stationnement situées côté passager. Les places de stationnement côté conducteur sont affichées lorsque vous mettez le clignotant côté conducteur. Pour vous garer côté conducteur, vous devez laisser le clignotant enclenché jusqu'à ce que vous ayez confirmé l'utilisation du pilote automatique de stationnement avec la touche **[OK]** du volant multifonction. Le système détermine automatiquement s'il s'agit d'une place de stationnement parallèle ou perpendiculaire au sens de la marche.

Une place de stationnement libre qui a été détectée à votre passage reste affichée jusqu'à ce que vous vous en soyez éloigné de 50 ft (15 m) environ.

Stationnement

⚠ ATTENTION

L'aide active au stationnement ne vous aide que par un braquage actif. Si vous ne freinez pas vous-même, il y a risque d'accident.

Freinez toujours vous-même lorsque vous effectuez des manœuvres.

▶ Immobilisez le véhicule tant que l'emplacement souhaité est indiqué par le symbole de stationnement avec flèche.

▶ Mettez la boîte de vitesses sur **[R]**.
Le message **Activer pilote stat.? Oui: OK Non: [←]** apparaît sur le visuel multifonction.

▶ **Interruption du processus:** appuyez sur la touche **[←]** du volant multifonction ou démarrez.

ou

▶ **Stationnement avec l'assistance du pilote automatique de stationnement:** appuyez sur la touche **[OK]** du volant multifonction.

Le message **Pilote stationn. activé Accélérer et freiner Regarder ttes direct.** apparaît sur le visuel multifonction.

▶ Lâchez le volant multifonction.

▶ Reculez et soyez toujours prêt à freiner. En marche arrière, roulez à 6 mph (10 km/h) environ ou à une vitesse inférieure. Sinon, le pilote automatique de stationnement est interrompu.

▶ Arrêtez-vous dès que le signal d'alerte continu de l'aide au stationnement PARKTRONIC retentit.

Vous devrez peut-être effectuer des manœuvres si la place de stationnement est petite.

Le message **Pilote stationn. activé Mettre boîte sur D Regarder ttes direct.** apparaît sur le visuel multifonction.

▶ Mettez la boîte de vitesses sur **[D]** lorsque le véhicule est à l'arrêt.

Le pilote automatique de stationnement braque immédiatement dans la direction opposée.

Le message **Pilote stationn. activé Accélérer et freiner Regarder ttes direct.** apparaît sur le visuel multifonction.

i Pour garer votre véhicule de façon optimale, attendez que le braquage soit terminé avant de démarrer.

- ▶ Avancez et soyez toujours prêt à freiner.
- ▶ Arrêtez-vous dès que le signal d'alerte continu de l'aide au stationnement PARKTRONIC retentit.

Le message **Pilote stationn. activé Mettre boîte sur R Regarder ttes direct.** apparaît sur le visuel multifonction.

Dès que la manœuvre est terminée, le message **Pilote stationnement Action terminée** apparaît sur le visuel multifonction et un signal sonore retentit. Le véhicule est alors garé.

Le pilote automatique de stationnement ne vous aide alors plus par des braquages. Lorsque l'action du pilote automatique de stationnement est terminée, vous devez de nouveau diriger vous-même le véhicule. L'aide au stationnement PARKTRONIC reste disponible.

Indications relatives au stationnement :

- La position de votre véhicule dans la place de stationnement au terme du guidage dépend de plusieurs facteurs. Ces facteurs sont la position et la forme des véhicules garés devant et derrière ainsi que la configuration de l'espace. Il est possible que le pilote automatique de stationnement vous amène trop ou pas assez loin dans la largeur. Il se peut également qu'il vous fasse passer sur le trottoir. Si nécessaire, interrompez la manœuvre avec le pilote automatique de stationnement.
- Vous pouvez également engager prématurément la position **[D]** de la boîte de vitesses. Le véhicule change alors de direction et n'utilise pas toute la largeur de la place. Si le changement de position de la boîte de vitesses est effectué trop tôt, la manœuvre est interrompue. Dans ce cas, il n'est plus possible d'obtenir une position de stationnement satisfaisante.

Sortie d'une place de stationnement

Afin que le pilote automatique de stationnement vous aide à sortir d'une place de stationnement,

- la délimitation de la place de stationnement à l'avant et à l'arrière doit être suffisamment

haute. Un trottoir est insuffisant, par exemple.

- la délimitation de la place de stationnement ne doit pas être trop large. Le système peut placer votre véhicule par des manœuvres à un angle maximal de 45° par rapport à sa position initiale dans la place de stationnement.
- la distance de manœuvre doit être d'au moins 3,3 ft (1,0 m)

Le pilote automatique de stationnement ne peut vous aider à sortir d'une place de stationnement parallèle au sens de la marche que si vous l'avez également utilisé pour vous garer.

- ▶ Démarrez le moteur.
- ▶ Desserrez le frein de stationnement électrique.
- ▶ Allumez le clignotant dans la direction que vous devez prendre pour sortir de la place de stationnement.
- ▶ Mettez la boîte de vitesses sur **[D]** ou **[R]**. Le message **Activer pilote stat.? Oui: OK Non: [←]** apparaît sur le visuel multifonction.

- ▶ **Interruption du processus :** appuyez sur la touche **[←]** du volant multifonction ou démarrez.

ou

- ▶ **Sortie d'une place de stationnement avec l'assistance du pilote automatique de stationnement :** appuyez sur la touche **[OK]** du volant multifonction.

Le message **Pilote stationn. activé Accélérer et freiner Regarder ttes direct.** apparaît sur le visuel multifonction.

- ▶ Lâchez le volant multifonction.
- ▶ Démarrez et soyez toujours prêt à freiner. Ne roulez pas à plus de 6 mph (10 km/h) environ lorsque vous sortez d'une place de stationnement. Sinon, le pilote automatique de stationnement est interrompu.
- ▶ Suivant le cas, mettez la boîte de vitesses sur **[D]** ou **[R]** lorsque le véhicule est à l'arrêt. Le pilote automatique de stationnement braque immédiatement dans la direction opposée. Le message **Pilote stationn. activé Accélérer et freiner Regarder ttes direct.** apparaît sur le visuel multifonction.

- i** Pour sortir de la place de stationnement de façon optimale, attendez que le braquage soit terminé avant de démarrer.

Si, après l'activation, vous commencez par reculer, les roues sont ramenées en ligne droite.

- ▶ Avancez ou reculez plusieurs fois si nécessaire, en fonction des voyants de l'aide au stationnement PARKTRONIC.

Dès que la manœuvre est terminée, les roues sont ramenées en ligne droite. Un signal sonore retentit et le message **Pilote stationnement Action terminée** apparaît sur le visuel multifonction. Vous devez alors tout de suite braquer le volant pour vous insérer dans la circulation. L'aide au stationnement PARKTRONIC reste disponible. Vous pouvez de nouveau braquer vous-même le véhicule avant la fin de la manœuvre de sortie de la place de stationnement. Cela peut s'avérer utile lorsque vous constatez que vous pouvez déjà sortir de la place de stationnement.

Interruption du pilote automatique de stationnement

Vous pouvez interrompre le pilote automatique de stationnement à tout moment.

- ▶ Tenez le volant multifonction ou dirigez vous-même le véhicule.

Le pilote automatique de stationnement est immédiatement interrompu. Le message **Pilote stationnement Action interrompue** apparaît sur le visuel multifonction.

ou

- ▶ Appuyez sur la touche de l'aide au stationnement PARKTRONIC qui se trouve sur la console centrale (▷ page 188).

L'aide au stationnement PARKTRONIC est désactivée et le pilote automatique de stationnement est immédiatement interrompu. Le message **Pilote stationnement Action interrompue** apparaît sur le visuel multifonction.

Le pilote automatique de stationnement est automatiquement interrompu si

- il n'est plus possible de se garer avec le pilote automatique de stationnement
- vous roulez à plus de 6 mph (10 km/h)
- une roue patine, l'ESP® entre en action ou est désactivé. Le voyant d'alerte ESP®  apparaît sur le combiné d'instruments.

Un signal sonore retentit. Le symbole de stationnement disparaît et le message **Pilote**

stationnement Action interrompue apparaît sur le visuel multifonction.

Lorsque le pilote automatique de stationnement est interrompu, vous devez de nouveau diriger vous-même le véhicule.

Caméra de recul

Remarques générales

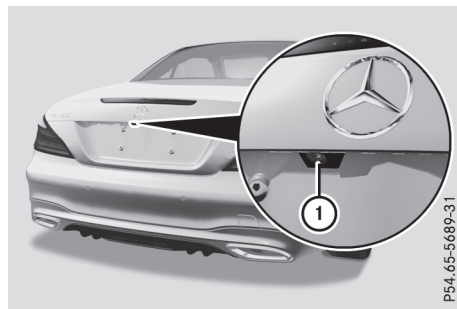

La caméra de recul ① est un système optique d'aide aux manœuvres. Elle vous permet de voir sur le système multimédia la zone qui se trouve derrière le véhicule, représentée par des lignes repères.

L'image de la zone qui se trouve derrière le véhicule est inversée comme dans le rétroviseur intérieur.

- ❗ Les messages texte qui s'affichent sur le visuel du système multimédia dépendent de la langue réglée. Les affichages suivants de la caméra de recul sur le système multimédia sont fournis à titre d'exemple.

Consignes de sécurité importantes

La caméra de recul est uniquement un système d'aide. Elle n'est pas en mesure de remplacer l'attention que vous devez apporter à votre environnement immédiat. C'est vous qui êtes responsable de la sécurité lorsque vous effectuez des manœuvres. Lorsque vous effectuez des manœuvres, veillez à ce qu'aucun obstacle ne se trouve dans la zone de manœuvre (une personne, un animal ou un objet, par exemple).

La caméra de recul ne fonctionne pas ou seulement de manière limitée lorsque

- le coffre est ouvert
- il pleut ou il neige très fort ou qu'il y a du brouillard

- il fait nuit ou que vous trouvez dans un lieu très sombre
- la caméra est soumise à une très forte lumière claire
- l'environnement est éclairé avec des lampes fluorescentes ou un éclairage LED (l'image peut se mettre à trembler)
- la température change brusquement, par exemple en hiver lorsque vous entrez dans un garage chauffé
- l'objectif de la caméra est encrassé ou couvert. Tenez compte des remarques relatives au nettoyage (▷ page 297)
- l'arrière de votre véhicule est endommagé. Dans ce cas, faites contrôler la position et le réglage de la caméra par un atelier qualifié.

Le montage de pièces rapportées à l'arrière du véhicule (support de plaque d'immatriculation, porte-vélos, par exemple) risque de réduire le champ de vision et de limiter le fonctionnement de la caméra de recul.

Sur les véhicules équipés d'un train de roulement réglable en hauteur, il se peut pour des raisons techniques que les lignes repères soient approximatives lorsque vous réglez un niveau autre que le niveau normal.

- ❗ Le contraste du visuel peut être altéré par le rayonnement soudain du soleil ou par d'autres sources de lumière (lorsque vous sortez d'un garage, par exemple). Dans ce cas, soyez particulièrement vigilant.
- ❗ Faites réparer ou remplacer le visuel lorsque son fonctionnement est fortement restreint (en cas de pixels morts, par exemple).

Activation et désactivation de la caméra de recul

- ▶ **Activation:** assurez-vous que la clé se trouve en position **[2]** dans le contacteur d'allumage.
- ▶ Assurez-vous que la fonction **Activation si marche AR engagée** est sélectionnée dans le système multimédia (voir la notice d'utilisation numérique).
- ▶ Engagez la marche arrière. La zone qui se trouve derrière le véhicule est représentée par des lignes repères sur le système multimédia. L'image fournie par la caméra de recul est disponible pendant toute la durée des manœuvres.

Désactivation: la caméra de recul se désactive lorsque vous roulez brièvement en marche avant ou que vous mettez la boîte de vitesses sur **[P]**.

Lorsque l'ensemble du système est défaillant, les segments intérieurs de l'affichage d'alerte sont affichés en rouge. Le voyant incorporé à la touche du PARKTRONIC s'allume.

Lorsque le système est défaillant à l'arrière,

- les segments arrière sont affichés en rouge en marche arrière
- les segments arrière sont masqués en marche avant

Affichages sur le système multimédia

La caméra de recul peut fournir une vue déformée ou incorrecte des obstacles ou ne pas les représenter du tout. La caméra de recul ne signale pas les obstacles qui se trouvent

- très près du pare-chocs arrière
- sous le pare-chocs arrière
- à proximité immédiate, au-dessus de la poignée encastrée du couvercle de coffre

❗ Les objets qui ne se trouvent pas au niveau du sol sont en réalité plus près qu'ils ne le paraissent, par exemple

- le pare-chocs d'un véhicule garé
- le timon d'une remorque
- la rotule d'un dispositif d'attelage
- la partie arrière d'un camion
- un poteau oblique

Utilisez les lignes repères uniquement pour vous orienter. Ne dépassez pas la ligne repère inférieure lorsque vous vous approchez d'un objet.

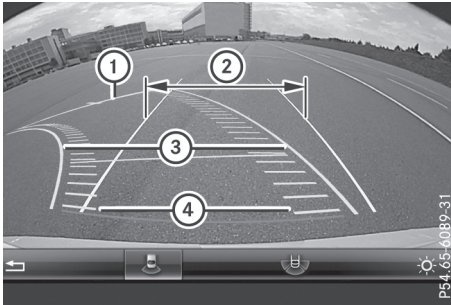

- ① Ligne repère jaune à 13 ft (4,0 m) environ par rapport à la zone arrière
- ② Ligne repère blanche de la largeur du véhicule avec rétroviseurs extérieurs déployés correspondant à un angle de braquage nul (statique)
- ③ Ligne repère jaune de la largeur du véhicule avec rétroviseurs extérieurs déployés correspondant à l'angle de braquage actuel (dynamique)
- ④ Trajectoire jaune des pneus correspondant à l'angle de braquage actuel (dynamique)

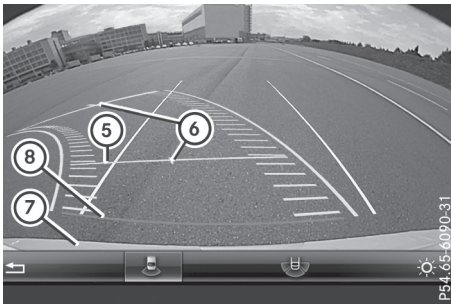

- ⑤ Ligne repère jaune à 3 ft (1,0 m) environ par rapport à la zone arrière
- ⑥ Axe central du véhicule (ligne repère)
- ⑦ Pare-chocs
- ⑧ Ligne repère rouge à 12 in (0,30 m) environ par rapport à la zone arrière

Les lignes repères sont affichées lorsque la boîte de vitesses se trouve sur **R**.

Les distances indiquées sont valables uniquement pour des objets qui se trouvent au niveau du sol.



- ① Voyants avant
- ② Indicateur supplémentaire de disponibilité de l'aide au stationnement PARKTRONIC
- ③ Voyants arrière

Véhicules équipés de l'aide au stationnement PARKTRONIC : lorsque l'aide au stationnement PARKTRONIC est opérationnelle (> page 187), l'indicateur supplémentaire de disponibilité du système ② apparaît sur le système multimédia. Lorsque les voyants de l'aide au stationnement PARKTRONIC sont activés ou s'allument, les voyants ① et ③ sont activés ou s'allument également dans le système multimédia.

Fonction « Stationnement en marche arrière »

Stationnement en marche arrière (en bataille) sans braquage du volant

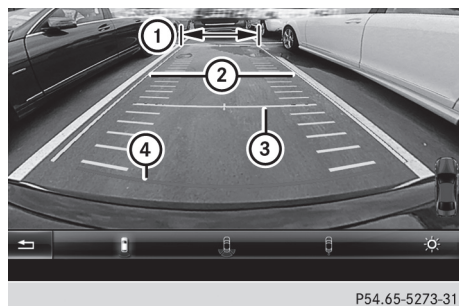

- ① Ligne repère blanche de la largeur du véhicule avec rétroviseurs extérieurs déployés correspondant à un angle de braquage nul (statique)
- ② Ligne repère jaune de la largeur du véhicule avec rétroviseurs extérieurs déployés correspondant à l'angle de braquage actuel (dynamique)

- ③ Ligne repère jaune à 3 ft (1,0 m) environ par rapport à la zone arrière
- ④ Ligne repère rouge à 12 in (0,30 m) environ par rapport à la zone arrière

- ▶ Assurez-vous que la caméra de recul est activée (▷ page 194). La trajectoire et les lignes repères s'affichent.
- ▶ Vérifiez, à l'aide de la ligne repère blanche ①, que la place de stationnement est suffisamment grande pour le véhicule.
- ▶ Reculez prudemment en vous orientant à l'aide de la ligne repère blanche ① jusqu'à ce vous ayez atteint la position finale. La ligne repère rouge ④ se trouve alors à l'extrémité de la place de stationnement. Le véhicule se trouve dans la place de stationnement, à peu près dans son axe.

Stationnement en marche arrière (en épi) avec braquage du volant

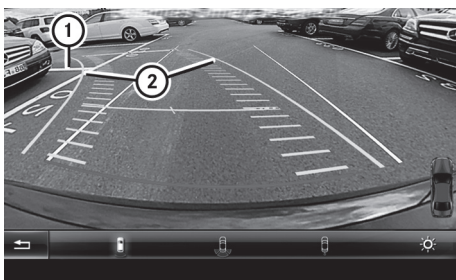

P54.65-5274-31

- ① Marques de délimitation de la place de stationnement
- ② Ligne repère jaune de la largeur du véhicule avec rétroviseurs extérieurs déployés correspondant à l'angle de braquage actuel (dynamique)
- ▶ Immobilisez le véhicule après avoir dépassé la place de stationnement.
- ▶ Assurez-vous que la caméra de recul est activée (▷ page 194). La trajectoire et les lignes repères s'affichent.
- ▶ Le véhicule étant à l'arrêt, tournez le volant dans la direction de la place de stationnement jusqu'à ce que la ligne repère jaune ② atteigne les marques de délimitation de la place de stationnement ①.
- ▶ Conservez le bon angle de braquage et reculez prudemment.

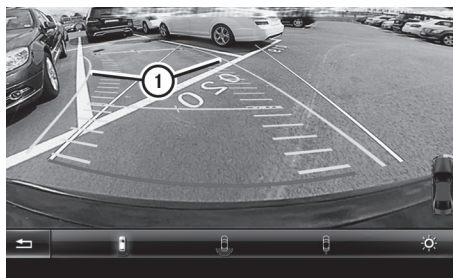

P54.65-5275-31

- ① Ligne repère jaune de la largeur du véhicule avec rétroviseurs extérieurs déployés correspondant à l'angle de braquage actuel (dynamique)
- ▶ Arrêtez-vous lorsque le véhicule se trouve devant la place de stationnement, à peu près dans son axe. La trajectoire blanche doit être aussi parallèle que possible aux marques de délimitation de la place de stationnement.

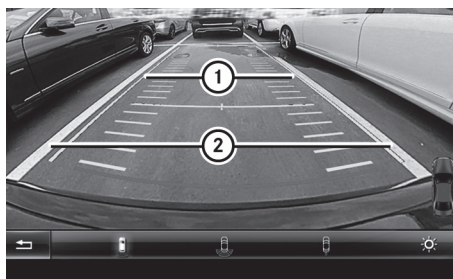

P54.65-5276-31

- ① Ligne repère blanche correspondant à l'angle de braquage actuel
- ② Marques de délimitation de la place de stationnement
- ▶ Le véhicule étant à l'arrêt, ramenez les roues en ligne droite.

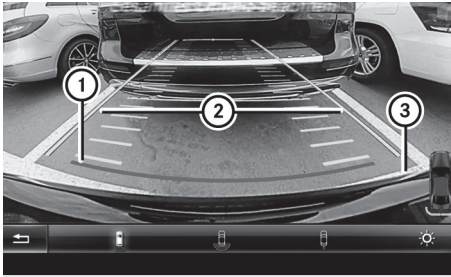

P54.65-5277-31

- ① Ligne repère rouge à 12 in (0,30 m) environ par rapport à la zone arrière
 - ② Ligne repère blanche correspondant à un angle de braquage nul
 - ③ Extrémité de la place de stationnement
- Reculez prudemment jusqu'à ce vous ayez atteint la position finale. La ligne repère rouge ① se trouve alors à l'extrémité de la place de stationnement ③. Le véhicule se trouve dans la place de stationnement, à peu près dans son axe.

Vue à 180°

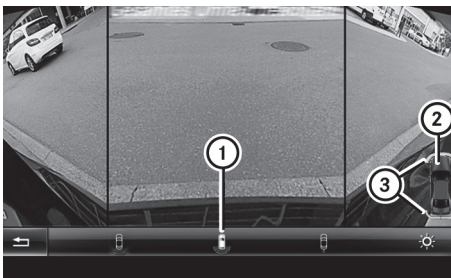

P54.65-5269-31

- ① Symbole représentant la fonction Vue à 180°
- ② Votre véhicule
- ③ Voyants d'alerte de l'aide au stationnement PARKTRONIC

Vous pouvez également sélectionner le réglage « Vue à 180° » avec la caméra de recul.

Lorsque l'aide au stationnement PARKTRONIC est opérationnelle (> page 187), le véhicule est représenté sur le système multimédia. Lorsque les voyants de l'aide au stationnement PARKTRONIC sont activés, les voyants ③ s'allument également en orange ou en rouge dans le système multimédia.

ATTENTION ASSIST

Remarques générales

Le système ATTENTION ASSIST est conçu pour vous aider pendant les longs trajets monotones, par exemple sur autoroute ou voie rapide. Il fonctionne entre 37 mph (60 km/h) et 125 mph (200 km/h). Lorsque le système ATTENTION ASSIST détecte des signes de fatigue ou un manque de vigilance croissant chez le conducteur, il lui propose de faire une pause.

Consignes de sécurité importantes

Le système ATTENTION ASSIST est uniquement un système d'aide. Il ne peut pas toujours détecter à temps des signes de fatigue ou un manque de vigilance croissant. Le système ne peut en aucun cas remplacer un conducteur reposé et attentif.

Le système ATTENTION ASSIST fonctionne de manière limitée et ne donne pas l'alerte ou seulement avec retard

- lorsque la durée du trajet est inférieure à 30 minutes environ
- lorsque la chaussée est en mauvais état (chaussée déformée, nids-de-poule, par exemple)
- en cas de fort vent latéral
- si vous adoptez un style de conduite sportif (vitesse élevée dans les virages, fortes accélérations)
- si vous roulez essentiellement en dessous de 37 mph (60 km/h) ou au-dessus de 125 mph (200 km/h)
- si vous conduisez avec le pilote automatique directionnel du pilote automatique de régulation de distance DISTRONIC activé
- lorsque l'heure réglée est incorrecte
- dans les situations de marche actives, par exemple lorsque vous changez de voie, que vous accélérez ou que vous freinez

L'évaluation du degré d'attention est supprimée et relancée en cas de poursuite du trajet si

- vous arrêtez le moteur
- vous débouclez votre ceinture et ouvrez la porte du conducteur, par exemple pour passer le volant ou faire une pause

Affichage du degré d'attention



Dans le menu Assistance (▷ page 213) de l'ordinateur de bord, vous pouvez afficher des informations actuelles sur le statut.

- ▶ Sélectionnez le graphique du système d'aide ATTENTION ASSIST par l'intermédiaire de l'ordinateur de bord (▷ page 213).

Les informations suivantes sont affichées :

- Durée du trajet depuis la dernière pause
- Degré d'attention déterminé par le système ATTENTION ASSIST, représenté sous forme de graphique à barres à 5 niveaux, allant de faible à élevé
- Si le système ATTENTION ASSIST ne peut pas calculer le degré d'attention ni émettre d'alertes, le message **Système inactif** apparaît. Le graphique à barres change d'apparence lorsque vous roulez à moins de 37 mph (60 km/h) ou à plus de 125 mph (200 km/h).

Activation du système ATTENTION ASSIST

- ▶ Activez le système ATTENTION ASSIST par l'intermédiaire de l'ordinateur de bord (▷ page 214).
Le système détermine le degré d'attention du conducteur en fonction du réglage sélectionné :

Réglage Standard : la sensibilité avec laquelle le système détermine le degré d'attention est réglée au niveau normal.

Réglage Sensible : la sensibilité est plus élevée. Le degré d'attention déterminé par le système ATTENTION ASSIST est adapté en conséquence et le conducteur est averti plus tôt.

Si le système ATTENTION ASSIST est désactivé, le symbole  et OFF sont affichés dans le

graphique du système d'aide sur le visuel multifonction lorsque le moteur tourne.

Si le système ATTENTION ASSIST a été désactivé, il est automatiquement réactivé après l'arrêt du moteur. La sensibilité sélectionnée correspond alors au dernier réglage effectué (Standard/Sensible).

Alerte sur le visuel multifonction

Si des signes de fatigue ou un manque de vigilance croissant sont détectés, l'alerte **Attention Assist: Faites une pause** apparaît sur le visuel multifonction.

En plus du message affiché sur le visuel multifonction, un signal d'alerte retentit.

- ▶ Faites une pause si nécessaire.
- ▶ Confirmez le message en appuyant sur la touche  du volant.

Pendant les longs trajets, faites à temps des pauses régulières qui vous permettent de vous reposer. Si vous ne faites pas de pause, vous ne serez averti de nouveau qu'au bout de 15 minutes minimum. Cela se produit lorsque le système ATTENTION ASSIST continue de détecter des signes de fatigue ou un manque de vigilance croissant.

Véhicules équipés de COMAND Online : si une alerte s'affiche sur le visuel multifonction, COMAND Online vous propose de rechercher une aire de repos. Vous pouvez sélectionner une aire de repos et lancer le guidage jusqu'à celle-ci. Vous pouvez activer ou désactiver cette fonction dans COMAND Online.

Pack d'assistance active à la conduite

Remarques générales

Le Pack d'assistance active à la conduite comprend le pilote automatique de régulation de distance DISTRONIC (▷ page 168), le pilote automatique directionnel et le Stop&Go Pilot, l'avertisseur actif d'angle mort (▷ page 198) et l'assistant de trajectoire actif (▷ page 202).

Avertisseur actif d'angle mort

Remarques générales

L'avertisseur actif d'angle mort surveille au moyen de 2 capteurs radar latéraux orientés vers l'arrière les zones latérales du véhicule situ-

ées en dehors du champ de vision direct du conducteur. Un voyant d'alerte intégré aux rétroviseurs extérieurs attire votre attention sur la présence d'un véhicule détecté dans la zone surveillée. Si vous allumez les clignotants du côté correspondant pour changer de voie, vous êtes en plus averti par une alerte optique et sonore. Lorsqu'un risque de collision latérale est détecté, une intervention de freinage permettant de corriger la trajectoire peut vous aider à éviter la collision. Avant d'effectuer une intervention de freinage pour corriger la trajectoire, l'avertisseur actif d'angle mort analyse l'espace libre devant le véhicule et sur le côté. Pour cela, l'avertisseur actif d'angle mort se base sur les données transmises par les capteurs radar qui sont orientés vers l'avant.

L'avertisseur actif d'angle mort est conçu pour vous aider à partir de 20 mph (30 km/h) environ.

Consignes de sécurité importantes

L'avertisseur actif d'angle mort est uniquement un système d'aide et il n'est pas en mesure de remplacer votre vigilance.

ATTENTION

L'avertisseur actif d'angle mort ne tient pas compte

- des véhicules qui se trouvent trop près lorsque vous les dépassez et qui sont alors situés dans l'angle mort
- des véhicules qui se rapprochent à une vitesse nettement supérieure à la vôtre et vous dépassent

Par conséquent, l'avertisseur actif d'angle mort ne peut pas vous avertir ni intervenir dans ces situations. Il y a risque d'accident.

Soyez toujours attentif aux conditions de circulation et maintenez une distance de sécurité suffisante lors des dépassements.

- i** Uniquement pour les Etats-Unis : cet appareil a été homologué par la FCC comme système radar pour véhicules automobiles. Le système de capteurs radar est conçu uniquement pour une utilisation avec les systèmes radar montés dans les voitures particulières. Le retrait de l'appareil ainsi que toute intervention ou modification sur celui-ci entraînent la déchéance de vos droits résultant de la garantie contractuelle et ne sont pas autori-

sés par la FCC. Ne procédez à aucune intervention sur l'appareil.

Les modifications non autorisées effectuées sur cet appareil peuvent entraîner le retrait de l'autorisation d'utilisation de l'appareil.

- i** Uniquement pour le Canada : cet appareil est conforme aux dispositions CNR 210 d'Industrie Canada. Son utilisation est soumise aux 2 conditions suivantes :

1) Cet appareil ne doit pas être une source de perturbations nuisibles.

2) Cet appareil doit pouvoir supporter les perturbations captées, notamment celles qui pourraient causer des fonctionnements indésirables.

Le retrait de l'appareil ainsi que toute intervention ou modification entraînent la déchéance des droits résultant de la garantie contractuelle et ne sont pas autorisés. Ne procédez à aucune intervention sur l'appareil.

Les modifications non autorisées effectuées sur cet appareil peuvent entraîner le retrait de l'autorisation d'utilisation de l'appareil.

Capteurs radar

Les capteurs radar de l'avertisseur actif d'angle mort sont intégrés dans le pare-chocs arrière et dans la grille de calandre. Assurez-vous que les pare-chocs et la grille de calandre sont débarrassés de toute saleté, glace ou neige fondue. Les capteurs arrière ne doivent en aucun cas être masqués, par exemple par un porte-vélos ou une partie du chargement. Après une violente collision ou si le pare-chocs a été endommagé, faites contrôler le fonctionnement des capteurs radar par un atelier qualifié. Sinon, il se peut que l'avertisseur actif d'angle mort ne fonctionne plus correctement.

Zone de surveillance

ATTENTION

L'avertisseur actif d'angle mort n'est pas en mesure d'apprécier toutes les conditions de circulation ni de détecter tous les usagers. Il y a risque d'accident.

Veillez à toujours maintenir une distance latérale suffisante par rapport aux autres usagers ou aux obstacles qui pourraient se trouver sur la chaussée.

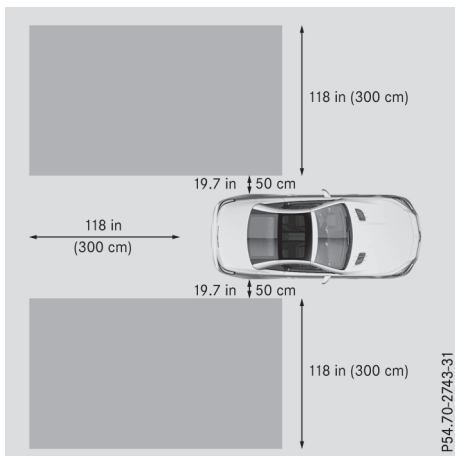

La zone surveillée par l'avertisseur actif d'angle mort est représentée sur l'illustration. Elle s'étend jusqu'à 10 ft (3,0 m) derrière le véhicule et sur les côtés.

La détection des véhicules peut être limitée

- lorsque les capteurs sont encrassés ou masqués
- lorsque les conditions de visibilité sont mauvaises (en cas de pluie, de chutes de neige ou d'embruns, par exemple)

Dans ce cas, les véhicules qui se trouvent dans la zone de surveillance ne sont pas affichés.

Il peut arriver que l'avertisseur actif d'angle mort ne détecte pas, ou seulement trop tard, les véhicules de largeur réduite, tels que les motos ou les vélos.

Lorsque les voies sont étroites, il peut arriver que des véhicules qui se trouvent une voie plus loin soient signalés, en particulier si leur trajectoire latérale est fortement décalée. Cela peut notamment être le cas lorsque les véhicules roulent sur l'intérieur de la voie.

Du fait de sa conception,

- le système peut émettre des alertes à tort en présence de glissières de sécurité ou autres séparations
- le système peut interrompre une alerte lorsque vous roulez pendant un certain temps à côté de véhicules de longueur inhabituelle (un camion, par exemple)

Voyants

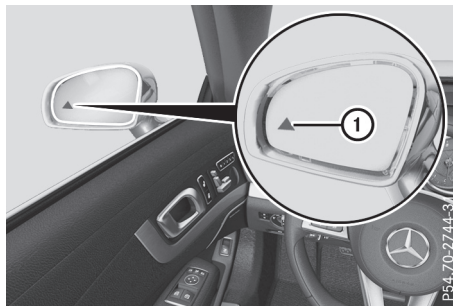

- ① Voyant de contrôle orange/voyant d'alerte rouge

L'avertisseur actif d'angle mort ne fonctionne pas en dessous de 20 mph (30 km/h) environ. Dans ce cas, les véhicules qui se trouvent dans la zone de surveillance ne sont pas affichés.

Si l'avertisseur actif d'angle mort est activé, le voyant ① intégré aux rétroviseurs extérieurs est allumé en permanence en orange jusqu'à une vitesse de 20 mph (30 km/h). À partir de 20 mph (30 km/h), le voyant s'éteint et l'avertisseur actif d'angle mort est opérationnel.

Si, à partir de 20 mph (30 km/h) environ, un véhicule est détecté dans la zone de surveillance, le voyant d'alerte ① situé du côté correspondant s'allume en rouge. Vous êtes toujours averti lorsqu'un véhicule arrive dans la zone de surveillance par derrière ou par l'un des côtés. Si vous effectuez un dépassement, le système n'émet une alerte que lorsque la différence de vitesse est inférieure à 7 mph (12 km/h).

Lorsque vous engagez la marche arrière, le voyant orange s'éteint. L'avertisseur actif d'angle mort n'est alors pas activé.

La luminosité des voyants est réglée automatiquement en fonction de la luminosité ambiante.

Avertisseur de collision (alerte optique et sonore)

Si vous changez de file après avoir allumé les clignotants et qu'un véhicule est détecté dans la zone de surveillance latérale, l'avertisseur de collision émet une alerte optique et sonore. Un double signal d'alerte retentit alors et le voyant rouge d'alerte ① clignote. Si les clignotants restent enclenchés, les véhicules détectés sont signalés par le clignotement du voyant rouge d'alerte ①. Aucune autre alerte sonore ne retentit.

Intervention de freinage permettant de corriger la trajectoire

Si l'avertisseur actif d'angle mort détecte un risque de collision latérale dans la zone de surveillance, il déclenche une intervention de freinage permettant de corriger la trajectoire. Celle-ci a pour but de vous aider à éviter une collision.

ATTENTION

Une intervention de freinage permettant de corriger la trajectoire ne peut pas toujours empêcher une collision. Il y a risque d'accident.

Braquez, freinez et accélérez toujours de vous-même, indépendamment du système, en particulier lorsque l'avertisseur actif d'angle mort émet une alerte ou freine pour corriger la trajectoire. Maintenez toujours une distance de sécurité suffisante lors des dépassements.

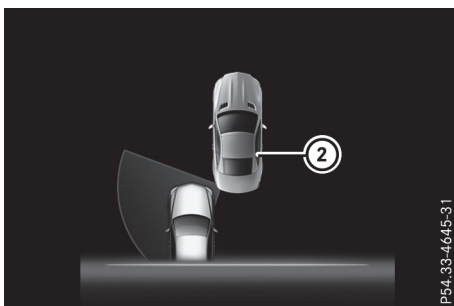

Lorsqu'une intervention de freinage permettant de corriger la trajectoire a lieu, le voyant rouge d'alerte ① intégré au rétroviseur extérieur clignote et un double signal d'alerte retentit. En outre, un affichage ② signalant un risque de collision latérale apparaît sur le visuel multifonction.

Dans de très rares cas, le système peut déclencher une intervention de freinage inappropriée. Vous pouvez interrompre à tout moment une intervention de freinage visant à corriger la trajectoire en contre-braquant légèrement ou en enfonçant fortement la pédale d'accélérateur.

Le système peut effectuer une intervention de freinage permettant de corriger la trajectoire entre 20 mph (30 km/h) et 120 mph (200 km/h).

Aucune intervention de freinage permettant de corriger la trajectoire n'a lieu ou une intervention de freinage adaptée à la situation de marche a lieu lorsque

- des véhicules ou des obstacles (glissières de sécurité, par exemple) se trouvent des 2 côtés du véhicule
- un véhicule arrive en sens inverse et que la distance latérale est réduite
- vous adoptez un style de conduite sportif (vitesse élevée dans les virages)
- vous freinez ou accélérez activement
- un système de sécurité active intervient (ESP® ou frein PRE-SAFE®, par exemple)
- l'ESP® est désactivé
- une perte de pression d'un pneu ou un pneu défectueux a été détecté

Activation de l'avertisseur actif d'angle mort

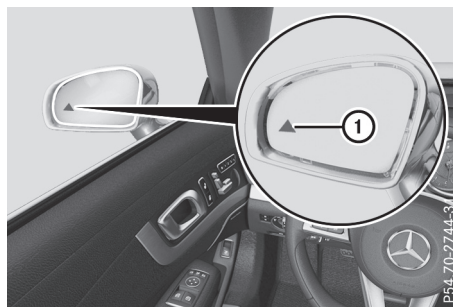

- ▶ Assurez-vous que l'avertisseur actif d'angle mort (▷ page 214) est activé.
- ▶ Tournez la clé en position ② dans le contacteur d'allumage. Les voyants d'alerte ① intégrés aux rétroviseurs extérieurs s'allument en rouge pendant 1,5 seconde environ, puis en orange.

Assistant de trajectoire actif

Remarques générales

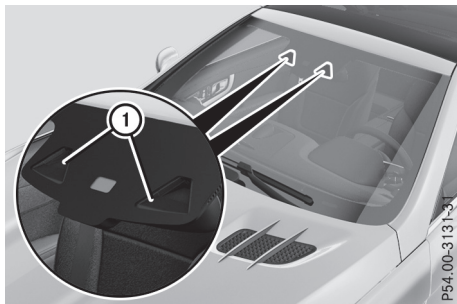

L'assistant de trajectoire actif surveille la zone située devant votre véhicule à l'aide d'une caméra multifonction ① fixée en haut du pare-brise. En outre, différentes zones situées à l'avant, à l'arrière et sur les côtés de votre véhicule sont surveillées à l'aide du système de capteurs radar. Si l'assistant de trajectoire actif détecte les marques de délimitation de la voie, il peut vous prévenir en cas de changement involontaire de file. Si vous ne réagissez pas à l'alerte, une intervention de freinage permettant de revenir sur la voie empruntée peut avoir lieu afin de ramener le véhicule sur la voie d'origine. Cette fonction est disponible entre 40 mph et 120 mph (60 km/h et 200 km/h).

Pour que l'assistant de trajectoire actif puisse fonctionner, le système de capteurs radar doit être opérationnel.

Consignes de sécurité importantes

L'assistant de trajectoire actif n'est pas en mesure de diminuer le risque d'accident résultant d'une conduite inadaptée ni d'annuler les lois de la physique. L'assistant de trajectoire actif ne peut pas tenir compte des conditions routières et météorologiques ni des conditions de circulation. L'assistant de trajectoire actif est uniquement un système d'aide. C'est vous qui êtes responsable de la distance de sécurité, de la vitesse du véhicule, de l'opportunité de son freinage et du maintien de la voie.

L'assistant de trajectoire actif ne maintient pas en permanence votre véhicule sur sa voie.

ATTENTION

L'assistant de trajectoire actif n'est pas toujours en mesure de détecter correctement les marques de délimitation de la voie.

Dans ce cas, l'assistant de trajectoire actif peut

- émettre une alerte à tort et alors freiner le véhicule pour revenir sur la voie empruntée
 - ne pas vous avertir ou ne pas intervenir
- Il y a risque d'accident.

Soyez toujours attentif aux conditions de circulation et maintenez le véhicule sur sa voie, en particulier lorsque l'assistant de trajectoire actif émet une alerte. Annulez l'intervention si la situation n'est pas critique.

Le système peut être perturbé ou ne pas fonctionner

- lorsque les conditions de visibilité sont mauvaises (en cas d'éclairage insuffisant de la chaussée, de chutes de neige, de pluie, de brouillard ou d'embruns, par exemple)
- en cas d'éblouissement, par exemple par les véhicules qui arrivent en sens inverse, par le soleil ou par des reflets (notamment lorsque la chaussée est mouillée)
- si le pare-brise au niveau de la caméra est encrassé, embué, endommagé ou recouvert d'un autocollant, par exemple
- en cas d'absence de lignes bordant la voie de circulation, de marquage multiple ou équivoque (à proximité de travaux, par exemple)
- lorsque les lignes qui bordent la voie de circulation sont usées, sombres ou recouvertes de saleté ou de neige, par exemple
- lorsque la distance par rapport au véhicule qui précède est trop faible et que les lignes qui bordent la voie de circulation ne peuvent par conséquent pas être détectées
- lorsque les lignes qui bordent la voie de circulation changent rapidement (lorsque des voies se séparent, se croisent ou se rejoignent, par exemple)
- lorsque la route est très étroite et sinueuse
- en cas de fortes alternances d'ombre et de lumière sur la chaussée
- lorsqu'aucun véhicule n'est détecté sur la voie de circulation voisine en cas de marque de délimitation de la voie discontinue

Alerte par vibrations dans le volant

Une alerte peut être émise lorsqu'une roue avant franchit la marque de délimitation de la voie. Vous êtes alors averti par une vibration

intermittente dans le volant qui dure jusqu'à 1,5 seconde.

Afin que vous soyez averti à temps mais sans l'être inutilement lorsque vous franchissez la marque de délimitation de la voie, le système est en mesure d'identifier différentes situations.

L'alerte par vibrations est émise plus tôt lorsque

- vous prenez un virage et que vous vous rapprochez de la marque de délimitation de la voie située du côté extérieur du virage
- vous roulez sur des voies très larges, par exemple sur autoroute
- le système détecte des marques de délimitation continues

En revanche, l'alerte par vibrations est émise plus tard lorsque

- vous roulez sur une voie étroite
- vous coupez un virage

Intervention de freinage permettant de revenir sur la voie empruntée

⚠ ATTENTION

L'intervention de freinage permettant de revenir sur la voie empruntée ne peut pas toujours ramener le véhicule sur la voie d'origine. Il y a risque d'accident.

Braquez, freinez et accélérez toujours de vous-même, indépendamment du système, en particulier lorsque l'assistant de trajectoire actif émet une alerte ou freine pour revenir sur la voie empruntée.

⚠ ATTENTION

L'assistant de trajectoire actif n'est pas en mesure d'apprécier les conditions de circulation ni de détecter les autres usagers. Dans de très rares cas, le système peut déclencher une intervention de freinage inappropriée, par exemple lorsque vous franchissez volontairement une marque de délimitation continue. Il y a risque d'accident.

Vous pouvez interrompre à tout moment une intervention de freinage en contre-braquant légèrement. Veillez à toujours maintenir une distance latérale suffisante par rapport aux autres usagers ou aux obstacles qui pourraient se trouver sur la chaussée.

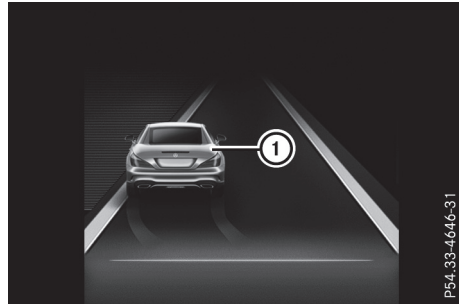

PS4_33-4646-31

Lorsque vous changez de file, une brève intervention de freinage est effectuée d'un seul côté si certaines conditions sont remplies. Celle-ci a pour but de vous aider à ramener le véhicule sur la voie d'origine.

Lorsqu'une intervention de freinage permettant de revenir sur la voie empruntée a lieu, l'affichage ① apparaît sur le visuel multifonction.

Une intervention de freinage permettant de revenir sur la voie empruntée peut avoir lieu si vous franchissez une marque de délimitation de la voie que le système a identifiée comme étant continue ou discontinue. Vous devez auparavant avoir été averti par une vibration intermittente dans le volant. En outre, une voie comportant des marques de délimitation des 2 côtés doit avoir été détectée.

Dans le cas d'une marque de délimitation de la voie identifiée comme étant discontinue, une intervention de freinage permettant de revenir sur la voie empruntée ne peut avoir lieu que si un véhicule est détecté sur la voie de circulation voisine. Les véhicules qui arrivent en sens inverse, qui doublent ou qui circulent sur une voie parallèle peuvent justifier une intervention de freinage.

- i** Une nouvelle intervention de freinage permettant de revenir sur la voie empruntée ne peut avoir lieu que si le véhicule est revenu entre-temps sur la voie d'origine et qu'il franchit à nouveau la marque de délimitation de la voie.

Aucune intervention de freinage permettant de revenir sur la voie empruntée n'a lieu lorsque

- vous braquez, freinez ou accélérez activement
- vous coupez un virage serré
- vous avez allumé les clignotants

- un système de sécurité active intervient (ESP®, frein PRE-SAFE® ou avertisseur actif d'angle mort, par exemple)
- vous adoptez un style de conduite sportif (vitesse élevée dans les virages, fortes accélérations)
- l'ESP® est désactivé
- la boîte de vitesses ne se trouve pas sur **D**
- un obstacle a été détecté sur la voie que vous empruntez
- une perte de pression d'un pneu ou un pneu défectueux a été détecté et affiché

Il se peut que l'assistant de trajectoire actif n'évalue pas correctement les conditions de circulation. Vous pouvez interrompre à tout moment une intervention de freinage éventuellement inappropriée en

- contre-braquant légèrement
- allumant les clignotants
- freinant ou accélérant activement

Une intervention de freinage permettant de revenir sur la voie empruntée est automatiquement interrompue lorsque

- un système de sécurité active intervient (ESP®, frein PRE-SAFE® ou avertisseur actif d'angle mort, par exemple)
- les marques de délimitation de la voie ne sont plus détectées

Activation de l'assistant de trajectoire actif

- Activez l'assistant de trajectoire actif par l'intermédiaire de l'ordinateur de bord, puis sélectionnez **Standard** ou **Adaptatif** (> page 215).

Lorsque vous roulez à plus de 40 mph (60 km/h) et que le système détecte des marques de délimitation de la voie, les lignes sur le graphique du système d'aide (> page 213) apparaissent en vert. L'assistant de trajectoire actif est opérationnel.

Si vous sélectionnez **Standard**, aucune alerte par vibrations n'est émise lorsque

- vous avez allumé les clignotants. Les alertes sont alors interrompues pendant un certain temps.
- un système de sécurité active intervient (ABS, BAS ou ESP®, par exemple)

Si vous sélectionnez **Adaptatif**, aucune alerte par vibrations n'est émise lorsque

- vous avez allumé les clignotants. Les alertes sont alors interrompues pendant un certain temps.
- un système de sécurité active intervient (ABS, BAS ou ESP®, par exemple)
- vous accélérez fortement (kickdown, par exemple)
- vous freinez fortement
- vous braquez activement (lors d'une manœuvre d'évitement ou d'un changement de voie rapide, par exemple)
- vous coupez un virage serré

Consignes de sécurité importantes

 ATTENTION

L'utilisation de systèmes d'information et d'appareils de communication intégrés au véhicule pendant la marche peut détourner votre attention de la circulation. Vous risquez en outre de perdre le contrôle du véhicule. Il y a risque d'accident.

N'utilisez ces appareils que si les conditions de circulation le permettent. Si ce n'est pas le cas, arrêtez-vous en tenant compte des conditions de circulation et procédez à des entrées dans le système uniquement lorsque le véhicule est à l'arrêt.

Lorsque vous utilisez l'ordinateur de bord, tenez compte des dispositions légales en vigueur dans le pays où vous vous trouvez.

 ATTENTION

Si le combiné d'instruments tombe en panne ou en cas de défaut, vous ne pouvez pas détecter les limitations du fonctionnement des systèmes importants pour la sécurité. La sécurité de fonctionnement de votre véhicule peut être compromise. Il y a risque d'accident.

Continuez de rouler, mais avec prudence. Faites immédiatement contrôler le véhicule par un atelier qualifié.

L'ordinateur de bord affiche sur le visuel multifonction uniquement les messages et les alertes qui concernent certains systèmes. Veillez par conséquent à ce que le véhicule présente toujours toute la sécurité de fonctionnement voulue.

Si la sécurité de fonctionnement de votre véhicule est compromise, arrêtez immédiatement le véhicule à l'écart de la circulation. Prenez contact avec un atelier qualifié.

Pour avoir une vue d'ensemble de la situation, tenez compte de l'illustration du combiné d'instruments (▷ page 38).



Affichages et éléments de commande

Eclairage des instruments

Le variateur de luminosité vous permet de régler l'éclairage du combiné d'instruments, des visuels et des éléments de commande dans l'habitacle.

Le variateur de luminosité se trouve en bas à gauche sur le combiné d'instruments (▷ page 38).

► Tournez le variateur de luminosité vers la droite ou vers la gauche.

Lorsque vous tournez le commutateur d'éclairage (▷ page 119) sur **AUTO**,  ou , la régulation de la luminosité s'effectue en fonction de la luminosité ambiante.

Le capteur de luminosité qui se trouve sur le combiné d'instruments régule automatiquement la luminosité sur le visuel multifonction. Lorsqu'il fait jour, les affichages sur le combiné d'instruments ne sont pas éclairés.

Segments du tachymètre

Les segments qui s'allument sur le tachymètre indiquent la plage de vitesse disponible.

- TEMPOMAT activé (▷ page 166) :
Les segments compris entre la vitesse mémorisée et la vitesse maximale sont allumés.
- Pilote automatique de régulation de distance DISTRONIC activé (▷ page 168) :
1 ou 2 segments dans la zone de la vitesse mémorisée sont allumés.
- Le pilote automatique de régulation de distance DISTRONIC détecte un véhicule qui vous précède et qui roule plus lentement que la vitesse mémorisée :
Les segments compris entre la vitesse du véhicule qui vous précède et la vitesse mémorisée sont allumés.

Compte-tours

 Ne faites pas tourner le moteur dans la plage de surrégime, sous peine de l'endommager.

La zone rouge du compte-tours indique un surrégime du moteur.

Pour protéger le moteur, l'arrivée de carburant est coupée dès que la zone rouge est atteinte.

Indicateur de température extérieure

Soyez particulièrement attentif à l'état de la chaussée dès que la température extérieure s'approche du point de congélation.

Notez que l'indicateur de température extérieure affiche la température de l'air mesurée et non la température de la chaussée.

L'indicateur de température extérieure se trouve sur le visuel multifonction (▷ page 207).

Les variations de la température extérieure sont affichées sur le visuel multifonction avec un léger décalage.

Indicateur de température du liquide de refroidissement

⚠ ATTENTION

Si vous ouvrez le capot en cas de surchauffe du moteur ou d'incendie dans le compartiment moteur, vous risquez d'entrer en contact avec des gaz chauds ou autres ingrédients ou lubrifiants qui s'échappent. Il y a risque de blessure.

En cas de surchauffe, laissez le moteur refroidir avant d'ouvrir le capot. En cas d'incendie dans le compartiment moteur, laissez le capot fermé et prévenez les pompiers.

❗ Si la température du liquide de refroidissement est trop élevée, un message apparaît sur le visuel.

Si la température du liquide de refroidissement est supérieure à 120 °C (248 °F), ne reprenez pas la route. Sinon, vous endommagez le moteur.

L'indicateur de température du liquide de refroidissement se trouve à droite sur le combiné d'instruments (▷ page 38).

Le repère **H** de l'indicateur de température du liquide de refroidissement correspond à une température du liquide de refroidissement de 248 °F (120 °C) environ.

Dans des conditions de marche normales et avec une proportion de liquide de refroidissement conforme aux prescriptions, l'indicateur de température du liquide de refroidissement peut atteindre le repère **H**.

Utilisation de l'ordinateur de bord

Vue d'ensemble

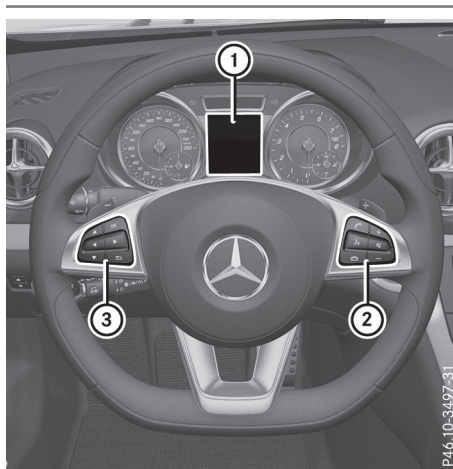

- ① Visuel multifonction
- ② Groupe de touches droit
- ③ Groupe de touches gauche

► **Activation de l'ordinateur de bord :** tournez la clé en position **1** dans le contacteur d'allumage.

Les touches du volant multifonction permettent de commander les affichages sur le visuel multifonction et d'effectuer des réglages dans l'ordinateur de bord.

Groupe de touches gauche



- Affichage de la barre de menus et sélection d'un menu



Pression brève :

- Navigation à l'intérieur d'une liste
- Sélection d'un sous-menu ou d'une fonction
- Dans le menu **Audio** : sélection de la station suivante ou précédente lorsque la liste des stations en mémoire ou des stations disponibles est active et sélection d'un titre audio ou d'une scène vidéo
- Dans le menu **TÉl** (téléphone) : passage au répertoire téléphonique et sélection d'un nom ou d'un numéro de téléphone



<ul style="list-style-type: none"> ▲ ▼ 	<p>Pression longue :</p> <ul style="list-style-type: none"> • Dans le menu Audio : sélection de la liste des stations en mémoire ou des stations disponibles dans la plage de fréquences souhaitée et sélection d'un titre audio ou d'une scène vidéo avec le défilement rapide • Dans le menu Tél (téléphone) : lancement du défilement rapide lorsque le répertoire téléphonique est ouvert
OK	<ul style="list-style-type: none"> • Confirmation de la sélection ou du message • Dans le menu Tél (téléphone) : passage au répertoire téléphonique et lancement de la composition du numéro sélectionné
↩	<p>Pression brève :</p> <ul style="list-style-type: none"> • Retour • Arrêt du LINGUATRonic • Masquage des messages sur le visuel ou affichage de la dernière fonction utilisée du menu Trajet • Sortie du répertoire téléphonique ou de la mémoire de répétition d'appel
↩	<p>Pression longue :</p> <ul style="list-style-type: none"> • Affichage de l'affichage standard du menu Trajet

Groupe de touches droit

📞	<ul style="list-style-type: none"> • Refus d'un appel ou fin de communication • Sortie du répertoire téléphonique ou de la mémoire de répétition d'appel
📞	<ul style="list-style-type: none"> • Lancement ou prise d'un appel • Passage à la mémoire de répétition d'appel
+ -	<ul style="list-style-type: none"> • Réglage du volume sonore
🔇	<ul style="list-style-type: none"> • Désactivation et activation du son
🚗	<ul style="list-style-type: none"> • Mise en marche du LINGUATRonic

Vous trouverez de plus amples informations sur le LINGUATRonic dans la notice d'utilisation spécifique.

Visuel multifonction

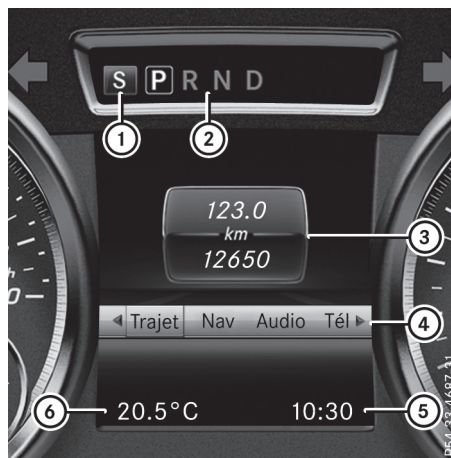





- ① Programme de conduite (> page 146)
- ② Position de la boîte de vitesses (> page 146)
- ③ Champ de texte
- ④ Barre de menus
- ⑤ Heure
- ⑥ Affichage de la température extérieure ou de la vitesse (> page 215)

Vous pouvez régler l'heure par l'intermédiaire du système multimédia (voir la notice d'utilisation numérique).

- **Affichage de la barre de menus ④ :** appuyez sur la touche ◀ ou la touche ▶ du volant.
- Si vous n'appuyez sur aucune autre touche, la barre de menus ④ disparaît au bout de quelques secondes.
- Le champ de texte ③ affiche le menu ou le sous-menu sélectionné et vous permet de prendre connaissance des messages.



Affichages possibles sur le visuel multifonction :

- ⚡ Recommandation de changement de rapport dans le cas d'un changement de rapport manuel (> page 154)
- P Pilote automatique de stationnement (> page 189)

- **CRUISE TEMPOMAT** (▷ page 166)
-  Assistant adaptatif des feux de route (▷ page 122)
-  Fonction ECO de démarrage et d'arrêt automatiques du moteur (▷ page 139)
-  Fonction HOLD (▷ page 178)
-  Pilote automatique directionnel et Stop&Go Pilot (▷ page 168)

Menus et sous-menus

Vue d'ensemble des menus

Appuyez sur la touche  ou la touche  du volant pour afficher la barre de menus. Utilisation de l'ordinateur de bord (▷ page 206). En fonction de l'équipement du véhicule, vous pouvez sélectionner les menus suivants :

- Menu **Trajet** (▷ page 208)
- Menu **Navi** (messages de navigation) (▷ page 209)
- Menu **Audio** (▷ page 211)
- Menu **Tél** (téléphone) (▷ page 212)
- Menu **Assist.** (assistance) (▷ page 213)
- Menu **Mainten.** (▷ page 215)
- Menu **Régla.** (réglages) (▷ page 215)
- Menu **AMG** (véhicules Mercedes-AMG) (▷ page 219)

Menu Trajet





Affichage standard



- ▶ Maintenez la touche  du volant enfoncée jusqu'à ce que le menu **Trajet** avec le totalisateur journalier ① et le totalisateur général ② apparaisse.

Ordinateur de bord « Depuis départ » ou « Depuis remise à zéro »



- ① Distance parcourue
 - ② Temps de trajet
 - ③ Vitesse moyenne
 - ④ Consommation moyenne de carburant
- ▶ Appuyez sur la touche  ou la touche  du volant pour sélectionner le menu **Trajet**.
 - ▶ Appuyez sur la touche  ou la touche  pour sélectionner **Depuis départ** ou **Depuis remise 0**.

Les valeurs affichées dans le sous-menu **Depuis départ** sont calculées depuis le début du trajet, celles affichées dans le sous-menu **Depuis remise 0** depuis la dernière remise à zéro du sous-menu (▷ page 209).





Dans les cas suivants, les valeurs affichées sous **Depuis départ** reviennent automatiquement à zéro :

- si le contact est coupé pendant plus de 4 heures
- après 999 heures
- après 9 999 miles

Les valeurs affichées sous **Depuis remise 0** reviennent automatiquement à zéro après 9 999 heures ou 99 999 miles.

Affichage ECO

L'affichage ECO n'est pas disponible sur les véhicules Mercedes-AMG.

- ▶ Appuyez sur la touche  ou la touche  du volant pour sélectionner le menu **Trajet**.
- ▶ Appuyez sur la touche  ou la touche  pour sélectionner **INDICAT. ECO**.

Si le contact est coupé pendant plus de 4 heures, les valeurs affichées dans l'affichage ECO reviennent automatiquement à zéro.

Pour de plus amples informations sur l'affichage ECO, voir (▷ page 161).

Affichage de l'autonomie et de la consommation actuelle de carburant

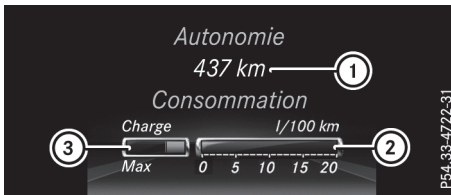

Véhicules Mercedes-AMG : le menu affiche uniquement l'autonomie approximative ①.

- ▶ Appuyez sur la touche ou la touche du volant pour sélectionner le menu **Trajet**.
- ▶ Appuyez sur la touche ou la touche pour sélectionner l'affichage de l'autonomie approximative ① et la consommation actuelle de carburant ②. L'autonomie approximative ① est déterminée sur la base de la quantité de carburant restant dans le réservoir et de votre style de conduite. S'il ne reste presque plus de carburant dans le réservoir, l'autonomie approximative ① est remplacée par un symbole représentant un véhicule en ravitaillement .

L'affichage de la récupération d'énergie ③ vous indique lorsque, en poussée, de l'énergie est récupérée à partir de l'énergie cinétique et accumulée dans la batterie. L'affichage de la récupération d'énergie ③ dépend du moteur monté et n'est donc pas disponible sur tous les véhicules.

Tachymètre numérique

- ▶ Appuyez sur la touche ou la touche du volant pour sélectionner le menu **Trajet**.
- ▶ Appuyez sur la touche ou la touche pour sélectionner le tachymètre numérique.

Une recommandation de changement de rapport peut également apparaître dans l'affichage. Tenez compte des informations sur les recommandations de changement rapport dans le cas d'un changement de rapport manuel (▷ page 154).

Véhicules Mercedes-AMG : les recommandations de changement de rapport apparaissent dans la zone de statut du visuel multifonction,

et non dans l'affichage du tachymètre numérique.

Remise à zéro des valeurs

- ▶ Appuyez sur la touche ou la touche du volant pour sélectionner le menu **Trajet**.
- ▶ Appuyez sur la touche ou la touche pour sélectionner la fonction que vous souhaitez remettre à zéro.
- ▶ Appuyez sur la touche **OK** pour confirmer la sélection.
- ▶ Appuyez sur la touche pour sélectionner **Oui**, puis confirmez avec **OK**.

Vous pouvez remettre à zéro les valeurs des fonctions suivantes :

- Totalisateur journalier
- Ordinateur de bord « Depuis départ »
- Ordinateur de bord « Depuis remise 0 »
- Affichage ECO

Lorsque vous remettez à zéro les valeurs de l'« affichage ECO », les valeurs affichées sous « Depuis départ » reviennent également à zéro. Lorsque vous remettez à zéro les valeurs affichées sous « Depuis départ », les valeurs de « l'affichage ECO » reviennent également à zéro.

Menu Navigation

Affichage des messages de navigation

Dans le menu **Navi**, le visuel multifonction affiche les messages de navigation.

Tenez compte des informations supplémentaires relatives à la navigation dans la notice d'utilisation numérique du système multimédia.

- ▶ Mettez le système multimédia en marche (voir la notice d'utilisation numérique).
- ▶ Appuyez sur la touche ou la touche du volant pour sélectionner le menu **Navi**.

Guidage désactivé



- ① Direction de marche
- ② Route actuelle

Guidage activé

Aucune manœuvre annoncée



- ① Distance à parcourir jusqu'à la destination
- ② Distance à parcourir jusqu'à la prochaine manœuvre
- ③ Route actuelle
- ④ Symbole correspondant à « suivre le tracé de la route »

Manœuvre sans recommandation de voie de circulation

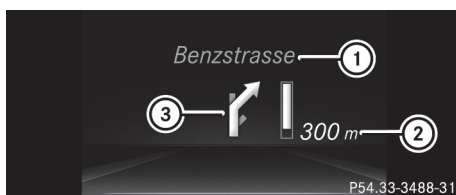

- ① Route à emprunter
- ② Distance à parcourir avant d'effectuer la manœuvre et affichage graphique de la distance
- ③ Symbole indiquant la manœuvre

Lorsqu'une manœuvre est annoncée, un affichage graphique de la distance ② apparaît à côté du symbole pour la manœuvre ③. Ce dernier diminue par le bas au fur et à mesure que vous approchez du point de manœuvre annoncé.

Manœuvre annoncée avec recommandation de voie de circulation



- ① Route à emprunter
- ② Distance à parcourir avant d'effectuer la manœuvre et affichage graphique de la distance
- ③ Voies à éviter
- ④ Voie recommandée et voie supplémentaire apparaissant lors de la manœuvre
- ⑤ Symbole indiquant la manœuvre

Si la route comporte plusieurs voies de circulation et que la carte numérique contient les données correspondantes, le système affiche une recommandation concernant la voie à emprunter pour les prochaines manœuvres. D'autres voies de circulation peuvent apparaître pendant la manœuvre.

Voie à éviter ③ : vous devez obligatoirement changer de voie pour effectuer la prochaine manœuvre.

Voie recommandée et voie supplémentaire apparaissant lors de la manœuvre ④ : vous pouvez rester sur cette voie pour effectuer la prochaine manœuvre ainsi que la suivante.

Autres affichages de statut du système de navigation



Le système de navigation vous indique d'autres informations ainsi que l'état.

Affichages possibles :

- **Nouvel itinéraire...** ou **Calcul itinéraire**

Le système calcule un nouvel itinéraire.

- **Route inconnue**

La position du véhicule se trouve dans les limites de la zone couverte par la carte numérique, mais la route est inconnue, par exemple une route nouvellement construite, un parking ou une propriété privée.

- **Pas d'itinéraire**

Aucun itinéraire ne peut être calculé pour la destination sélectionnée.

-

Vous êtes arrivé à destination ou vous avez atteint une destination intermédiaire.

Menu Audio

Sélection des stations radio



- ① Liste des stations active
- ② Station avec position mémoire

La station ② avec la fréquence ou le nom apparaît sur le visuel multifonction. La position mémoire n'apparaît que si la station ② est mémorisée.

- ▶ Mettez le système multimédia en marche et sélectionnez le mode Radio (voir la notice d'utilisation numérique).
- ▶ Appuyez sur la touche ou la touche du volant pour sélectionner le menu **Audio**.
- ▶ **Sélection de la liste des stations en mémoire ou des stations disponibles :** appuyez longuement sur la touche ou la touche jusqu'à ce que la liste des stations en mémoire ou des stations disponibles dans la plage de fréquence souhaitée apparaisse.
- ▶ **Sélection d'une station :** appuyez brièvement sur la touche ou la touche .

Le fonctionnement de la radio satellite SIRIUS XM est identique à celui d'une réception radio normale.

Pour de plus amples informations sur le mode Radio, voir « Radio satellite » dans la notice d'utilisation numérique.

Utilisation de lecteurs audio ou de supports de données audio

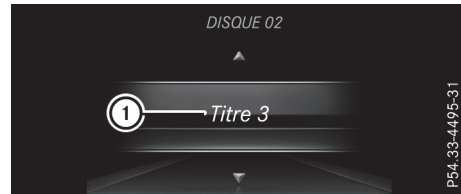

En fonction de l'équipement du véhicule, les fichiers audio peuvent être lus à partir de différents lecteurs audio ou supports de données audio.

- ▶ Mettez le système multimédia en marche et sélectionnez le mode CD audio ou MP3 (voir la notice d'utilisation numérique).
- ▶ Appuyez sur la touche ou la touche du volant pour sélectionner le menu **Audio**.

- ▶ **Sélection du titre suivant ou précédent :** appuyez brièvement sur la touche ou la touche .





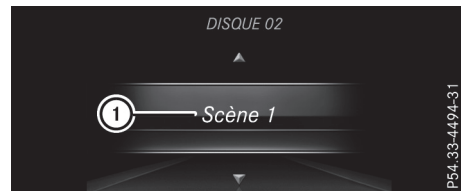

- ▶ **Sélection d'un titre dans la liste des titres (défilement rapide) :** maintenez la touche ou la touche appuyée jusqu'à ce que le titre souhaité ① apparaisse.

Si vous maintenez la touche ou la touche enfoncée, le défilement rapide s'accélère après un court instant. Cette fonction n'est pas disponible sur tous les lecteurs audio ou supports de données audio.

Lorsque des informations sur les titres sont enregistrées sur le lecteur audio ou sur le support de données audio, le numéro et le nom du titre apparaissent sur le visuel multifonction.

Lecture des DVD vidéo



- ▶ Mettez le système multimédia en marche et sélectionnez DVD vidéo (voir la notice d'utilisation numérique).
- ▶ Appuyez sur la touche  ou la touche  du volant pour sélectionner le menu **Audio**.
- ▶ **Sélection de la scène suivante ou précédente**: appuyez brièvement sur la touche  ou la touche .
- ▶ **Sélection d'une scène dans la liste des scènes (défilement rapide)**: maintenez la touche  ou la touche  appuyée jusqu'à ce que la scène souhaitée  apparaisse.

Menu Téléphone



Introduction

ATTENTION

L'utilisation de systèmes d'information et d'appareils de communication intégrés au véhicule pendant la marche peut détourner votre attention de la circulation. Vous risquez en outre de perdre le contrôle du véhicule. Il y a risque d'accident.

N'utilisez ces appareils que si les conditions de circulation le permettent. Si ce n'est pas le cas, arrêtez-vous en tenant compte des conditions de circulation et procédez à des entrées dans le système uniquement lorsque le véhicule est à l'arrêt.

Si vous souhaitez téléphoner alors que vous conduisez, tenez compte des dispositions légales en vigueur dans le pays où vous vous trouvez.

- ▶ Mettez le téléphone portable en marche (voir la notice d'utilisation du fabricant).
- ▶ Mettez le système multimédia en marche (voir la notice d'utilisation numérique).
- ▶ Établissez une connexion Bluetooth® avec le système multimédia (▷ page 266).
- ▶ Appuyez sur la touche  ou la touche  du volant pour sélectionner le menu **Tél**.

Un des messages suivants apparaît ensuite sur le visuel multifonction :

- **Téléphone READY** ou le nom de l'opérateur de téléphonie mobile: le téléphone portable a trouvé un réseau et est opérationnel.
- **Téléphone No Service**: aucun réseau n'est disponible ou le téléphone portable recherche le réseau d'un opérateur.

Prise d'un appel

Si vous recevez un appel pendant que vous vous trouvez dans le menu **Tél**, un message apparaît sur le visuel multifonction.







Vous pouvez prendre un appel à tout moment, quel que soit le menu que vous avez sélectionné.

- ▶ Appuyez sur la touche  du volant pour prendre l'appel.



Refus d'un appel ou fin de communication

- ▶ Appuyez sur la touche  du volant pour refuser l'appel ou mettre fin à la communication.

Sélection d'une entrée dans le répertoire téléphonique

- ▶ Appuyez sur la touche  ou la touche  du volant pour sélectionner le menu **Tél**.
- ▶ Appuyez sur la touche ,  ou **OK** pour sélectionner le répertoire téléphonique.
- ▶ Autorisez l'accès au répertoire téléphonique sur le téléphone.
- ▶ Appuyez sur la touche  ou la touche  pour sélectionner les noms les uns après les autres.

ou



- ▶ **Lancement du défilement rapide**: maintenez la touche  ou la touche  enfoncée pendant plus de 1 seconde. Les noms du répertoire téléphonique sont affichés plus rapidement les uns après les autres.



Le défilement rapide s'arrête dès que vous relâchez la touche ou que la fin de la liste est atteinte.



- ▶ **Lorsqu'un seul numéro de téléphone est mémorisé pour un nom**: appuyez sur la tou-

che  ou la touche  pour lancer la composition du numéro.



ou

► **Lorsque plusieurs numéros de téléphone sont mémorisés pour un nom :** appuyez sur la touche  ou la touche  pour afficher les numéros de téléphone.

► Appuyez sur la touche  ou la touche  pour sélectionner le numéro souhaité.



► Appuyez sur la touche  ou la touche  pour lancer la composition du numéro.

ou



► **Sortie du répertoire téléphonique :** appuyez sur la touche  ou la touche .



Répétition d'appel

L'ordinateur de bord enregistre dans la mémoire de répétition d'appel les derniers noms ou numéros de téléphone composés.

► Appuyez sur la touche  ou la touche  du volant pour sélectionner le menu **Tél.**

► Appuyez sur la touche  pour accéder à la mémoire de répétition d'appel.

► Appuyez sur la touche  ou la touche  pour sélectionner le nom ou le numéro de téléphone recherché.

► Appuyez sur la touche  ou la touche  pour lancer la composition du numéro.

ou

► **Sortie de la mémoire de répétition d'appel :** appuyez sur la touche  ou la touche .

Menu Assistance

Introduction





En fonction de l'équipement de votre véhicule, le menu **Assist.** vous permet d'effectuer les opérations suivantes :

- Affichage graphique du système d'aide (▷ page 213)
- Véhicules Mercedes-AMG: réglage du niveau du véhicule (▷ page 184)

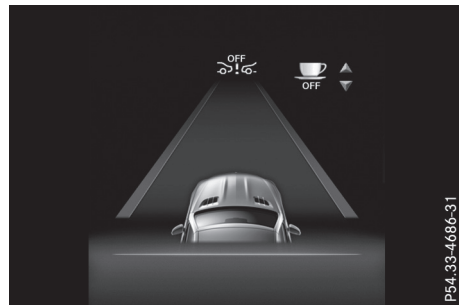
- Activation et désactivation du pilote automatique directionnel et du Stop&Go Pilot (▷ page 214)
- Activation et désactivation du freinage d'urgence assisté actif (▷ page 214)
- Activation et désactivation du freinage d'urgence assisté actif avec fonction carrefour (▷ page 214)
- Activation et désactivation du système ATTENTION ASSIST (▷ page 214)
- Activation et désactivation de l'avertisseur actif d'angle mort (▷ page 214)
- Activation et désactivation de l'assistant de trajectoire actif (▷ page 215)

Affichage graphique du système d'aide



- Appuyez sur la touche  ou la touche  du volant pour sélectionner le menu **Assist.**
- Appuyez sur la touche  ou la touche  pour sélectionner **Graph. syst. aide.**
- Appuyez sur la touche  pour confirmer la sélection.







L'affichage de la distance de l'assistant de régulation de distance DISTRONIC apparaît dans le graphique du système d'aide sur l'écran multifonction.

Le graphique du système d'aide affiche le statut et/ou vous fournit des informations sur d'autres systèmes d'aide à la conduite ou systèmes de sécurité active :

- Assistant de régulation de distance DISTRONIC (▷ page 168)
- Freinage d'urgence assisté actif avec fonction carrefour (▷ page 79)

- ATTENTION ASSIST (▷ page 197)
 - Assistant de trajectoire actif (▷ page 202)
- ▶ Appuyez sur la touche  pour afficher l'évaluation du système ATTENTION ASSIST.

Activation et désactivation du pilote automatique directionnel et du Stop&Go Pilot







- ▶ Appuyez sur la touche  ou la touche  du volant pour sélectionner le menu **Assist.**
- ▶ Appuyez sur la touche  ou la touche  pour sélectionner **Pilote directionnel.**
- ▶ Appuyez sur la touche  du volant pour confirmer.
La sélection actuelle apparaît.
- ▶ **Activation et désactivation :** appuyez de nouveau sur la touche .
- Lorsque le pilote automatique directionnel et le Stop&Go Pilot sont activés, le message **Pilote directionnel activé** apparaît sur le visuel multifonction.

Pour de plus amples informations sur le pilote automatique directionnel et le Stop&Go Pilot, voir (▷ page 176).

Activation et désactivation du freinage d'urgence assisté actif

La fonction vous permet d'activer ou de désactiver le freinage d'urgence assisté actif.

La fonction vous permet d'activer ou de désactiver le freinage d'urgence assisté actif ou, sur les véhicules équipés du Pack d'assistance à la conduite Plus, le freinage d'urgence assisté actif avec fonction carrefour.











- ▶ Appuyez sur la touche  ou la touche  du volant pour sélectionner le menu **Assist.**
- ▶ Appuyez sur la touche  ou la touche  pour sélectionner **Freinage urg. assisté.**
- ▶ Appuyez sur  pour confirmer.
La sélection actuelle apparaît.
- ▶ **Activation et désactivation :** appuyez de nouveau sur la touche .
- Lorsque le freinage d'urgence assisté actif ou le freinage d'urgence assisté actif avec fonction carrefour est désactivé, le symbole 

apparaît dans le graphique du système d'aide sur le visuel multifonction.

Pour de plus amples informations sur le freinage d'urgence assisté actif, voir (▷ page 71).







Pour de plus amples informations sur le freinage d'urgence assisté actif avec fonction carrefour, voir (▷ page 79).

Réglage du système ATTENTION ASSIST

- ▶ Appuyez sur la touche  ou la touche  du volant pour sélectionner le menu **Assist.**
- ▶ Appuyez sur la touche  ou la touche  pour sélectionner **Attention Assist.**
- ▶ Appuyez sur  pour confirmer.
La sélection actuelle apparaît.
- ▶ Appuyez sur  pour confirmer.
- ▶ Appuyez sur la touche  ou la touche  pour régler **Désactivé, Standard** ou **Sensible.**
- ▶ Appuyez sur la touche  pour mémoriser le réglage.
Lorsque le système ATTENTION ASSIST est désactivé, le symbole  apparaît dans le graphique du système d'aide sur le visuel multifonction.









Pour de plus amples informations sur le système ATTENTION ASSIST, voir (▷ page 197).

Activation et désactivation de l'avertisseur actif d'angle mort

- ▶ Appuyez sur la touche  ou la touche  du volant pour sélectionner le menu **Assist.**
- ▶ Appuyez sur la touche  ou la touche  pour sélectionner **Avertisseur angle mort.**
- ▶ Appuyez sur la touche  pour confirmer la sélection.
La sélection actuelle apparaît.
- ▶ **Activation et désactivation :** appuyez de nouveau sur la touche .

Pour de plus amples informations sur l'avertisseur actif d'angle mort, voir (▷ page 198).

Activation et désactivation de l'assistant de trajectoire actif

- ▶ Appuyez sur la touche  ou la touche  du volant pour sélectionner le menu **Assist.**
- ▶ Appuyez sur la touche  ou la touche  pour sélectionner **Assistant de trajectoire**.
- ▶ Appuyez sur la touche  pour confirmer la sélection.
La sélection actuelle apparaît.
- ▶ Appuyez de nouveau sur la touche .
- ▶ Appuyez sur la touche  ou la touche  pour régler **Désactivé, Standard** ou **Adaptatif**.
- ▶ Appuyez sur la touche  pour mémoriser le réglage.
Lorsque l'assistant de trajectoire actif est activé, les marques de délimitation de la voie sont représentées par des lignes claires dans le graphique du système d'aide sur le visuel multifonction.

Pour de plus amples informations sur l'assistant de trajectoire actif, voir (> page 202).

Menu Maintenance

En fonction de l'équipement de votre véhicule, le menu **Mainten.** vous permet d'effectuer les opérations suivantes :

- Affichage des messages sur le visuel (> page 222)
- Contrôle électronique de la pression des pneus (> page 323)
- Affichage de l'échéance d'un service de maintenance (> page 291)

Menu Réglages

Introduction

En fonction de l'équipement de votre véhicule, le menu **Régl.** vous permet d'effectuer les opérations suivantes :









- Modification des réglages du combiné d'instruments (> page 215)
- Modification des réglages de l'éclairage (> page 216)
- Modification des réglages du véhicule (> page 217)

- Modification des réglages confort (> page 218)
- Retour aux réglages d'usine (> page 219)

Combiné d'instruments

Sélection de l'unité d'affichage de la distance

La fonction **Unité d'affichage tachym./totalisateur** vous permet de déterminer l'unité d'affichage (kilomètres ou miles) de certaines valeurs sur le visuel multifonction.

- ▶ Appuyez sur la touche  ou la touche  du volant pour sélectionner le menu **Régl.**
- ▶ Appuyez sur la touche  ou la touche  pour sélectionner le sous-menu **Combiné d'instruments**.
- ▶ Appuyez sur  pour confirmer.
- ▶ Appuyez sur la touche  ou la touche  pour sélectionner la fonction **Unité d'affichage tachym./totalisateur**.
Le réglage actuel **km** ou **miles** apparaît.
- ▶ Appuyez sur la touche  pour modifier le réglage.







L'unité de distance est valable pour

- le tachymètre numérique du menu **Trajet**
- le totalisateur général et le totalisateur journalier
- l'ordinateur de bord
- la consommation instantanée et l'autonomie
- les messages de navigation du menu **Navi**
- le TEMPOMAT
- le pilote automatique de régulation de distance DISTRONIC
- l'indicateur d'intervalles de maintenance ASSYST PLUS

Sélection de l'affichage permanent

La fonction **Affichage permanent** vous permet de déterminer si le visuel multifonction doit afficher en permanence la température extérieure ou la vitesse.





La vitesse est affichée inversement à l'unité de votre tachymètre.

- ▶ Appuyez sur la touche  ou la touche  du volant pour sélectionner le menu **Régl'a.**
- ▶ Appuyez sur la touche  ou la touche  pour sélectionner le sous-menu **Combiné d'instruments.**
- ▶ Appuyez sur **OK** pour confirmer.
- ▶ Appuyez sur la touche  ou la touche  pour sélectionner la fonction **Affichage permanent.**
Le réglage sélectionné **Température extér., Tachym. addit. [km/h] ou Tachym. addit. [mph]** apparaît.
- ▶ **Modification du réglage:** appuyez de nouveau sur la touche **OK**.

Eclairage





Réglage de l'éclairage de jour





Cette fonction n'est pas disponible au Canada.

- ▶ Appuyez sur la touche  ou la touche  du volant pour sélectionner le menu **Régl'a.**
- ▶ Appuyez sur la touche  ou la touche  pour sélectionner le sous-menu **Eclairage.**
- ▶ Appuyez sur **OK** pour confirmer.
- ▶ Appuyez sur la touche  ou la touche  pour sélectionner la fonction **Eclairage de jour.**
Si la fonction **Eclairage de jour** est activée, le faisceau lumineux et le symbole  sont affichés en orange sur le visuel multifonction.
- ▶ Appuyez sur la touche **OK** pour modifier le réglage.





Pour de plus amples informations sur l'éclairage de jour, voir (▷ page 119).

Réglage de l'intensité de l'éclairage d'ambiance







- ▶ Appuyez sur la touche  ou la touche  du volant pour sélectionner le menu **Régl'a.**
- ▶ Appuyez sur la touche  ou la touche  pour sélectionner le sous-menu **Eclairage.**
- ▶ Appuyez sur **OK** pour confirmer.

- ▶ Appuyez sur la touche  ou la touche  pour sélectionner la fonction **Luminosité ambiante.**
Le réglage actuel apparaît.
- ▶ Appuyez sur **OK** pour confirmer.
- ▶ Appuyez sur la touche  ou la touche  pour régler la luminosité entre **Désactivé** et **Niveau 5** (clair).
- ▶ Appuyez sur la touche **OK** ou la touche  pour mémoriser le réglage.

Réglage de la couleur de l'éclairage d'ambiance

- ▶ Appuyez sur la touche  ou la touche  du volant pour sélectionner le menu **Régl'a.**
- ▶ Appuyez sur la touche  ou la touche  pour sélectionner le sous-menu **Eclairage.**
- ▶ Appuyez sur **OK** pour confirmer.
- ▶ Appuyez sur la touche  ou la touche  pour sélectionner la fonction **Couleur ambiante.**
- ▶ Appuyez sur **OK** pour confirmer.
- ▶ Appuyez sur la touche  ou la touche  pour régler la couleur sur **SOLAIRE, SOLAIRE - Orange** ou **SOLAIRE - Rouge.**
- ▶ Appuyez sur la touche **OK** ou la touche  pour mémoriser le réglage.

Activation et désactivation de l'éclairage de la zone environnante et de l'extinction temporisée de l'éclairage extérieur

- ▶ Appuyez sur la touche  ou la touche  du volant pour sélectionner le menu **Régl'a.**
- ▶ Appuyez sur la touche  ou la touche  pour sélectionner le sous-menu **Eclairage.**
- ▶ Appuyez sur la touche **OK** pour confirmer.
- ▶ Appuyez sur la touche  ou la touche  pour sélectionner la fonction **Eclair. zone envir.**
Si la fonction **Eclair. zone envir.** est activée, le faisceau lumineux et la zone située autour du véhicule apparaissent en orange sur le visuel multifonction.
- ▶ Appuyez sur la touche **OK** pour modifier le réglage.

Désactivation temporaire de l'extinction temporisée de l'éclairage extérieur :

- ▶ Avant de quitter le véhicule, ramenez la clé en position **0** dans le contacteur d'allumage.
- ▶ Tournez la clé en position **2** dans le contacteur d'allumage.
L'extinction temporisée de l'éclairage extérieur est désactivée.

L'extinction temporisée de l'éclairage extérieur sera réactivée au prochain démarrage du moteur.

Si vous activez la fonction **Eclair. zone envir.** et que vous tournez le commutateur d'éclairage sur **Auto**, les fonctions suivantes sont activées dans l'obscurité :

- **Eclairage de la zone environnante** : l'éclairage extérieur s'éteint 40 secondes après le déverrouillage du véhicule avec la clé. Au démarrage du moteur, l'éclairage de la zone environnante est désactivé et l'éclairage extérieur automatique est activé (▷ page 119).
- **Extinction temporisée de l'éclairage extérieur** : l'éclairage extérieur s'éteint 60 secondes après que vous avez arrêté le moteur. Si vous fermez toutes les portes et le coffre, l'éclairage extérieur s'éteint au bout de 15 secondes.

Lorsque l'éclairage de la zone environnante et l'extinction temporisée de l'éclairage extérieur sont activés, les feux suivants s'allument en fonction de l'équipement du véhicule

- Feux de position
- Feux de croisement
- Eclairage de jour
- Feux de position latéraux
- Eclairage de la zone environnante dans les rétroviseurs extérieurs

Activation et désactivation de l'extinction temporisée de l'éclairage intérieur

Si vous activez la fonction **Tempor. éclair. int.**, l'éclairage intérieur s'allume pendant 20 secondes après le retrait de la clé du contacteur d'allumage.

- ▶ Appuyez sur la touche **◀** ou la touche **▶** du volant pour sélectionner le menu **Régl.**
- ▶ Appuyez sur la touche **▼** ou la touche **▲** pour sélectionner le sous-menu **Eclairage**.

- ▶ Appuyez sur **OK** pour confirmer.
- ▶ Appuyez sur la touche **▼** ou la touche **▲** pour sélectionner la fonction **Tempor. éclair. int.**
Si la fonction **Tempor. éclair. int.** est activée, l'habitacle apparaît en orange sur le visuel multifonction.
- ▶ Appuyez sur la touche **OK** pour modifier le réglage.

Véhicule

Activation et désactivation du verrouillage automatique

Si vous activez la fonction **Verrouillage autom.**, votre véhicule se verrouille de manière centralisée à partir d'une vitesse de 9 mph (15 km/h) environ.





- ▶ Appuyez sur la touche **◀** ou la touche **▶** du volant pour sélectionner le menu **Régl.**
- ▶ Appuyez sur la touche **▼** ou la touche **▲** pour sélectionner le sous-menu **Véhicule**.
- ▶ Appuyez sur **OK** pour confirmer.
- ▶ Appuyez sur la touche **▼** ou la touche **▲** pour sélectionner la fonction **Verrouillage autom.**
Si la fonction **Verrouillage autom.** est activée, la porte gauche du véhicule est affichée en orange sur le visuel multifonction.
- ▶ Appuyez sur la touche **OK** pour modifier le réglage.

Pour de plus amples informations sur le verrouillage automatique, voir (▷ page 90).

Activation et désactivation de la confirmation sonore de fermeture

Si vous activez la fonction **Conf. sonore fermeture**, un signal sonore retentit lors du verrouillage du véhicule.

- ▶ Appuyez sur la touche **◀** ou la touche **▶** du volant pour sélectionner le menu **Régl.**
- ▶ Appuyez sur la touche **▼** ou la touche **▲** pour sélectionner le sous-menu **Véhicule**.
- ▶ Appuyez sur **OK** pour confirmer.

- ▶ Appuyez sur la touche  ou la touche  pour sélectionner la fonction **Conf. sonore fermeture**.
Si la fonction **Conf. sonore fermeture** est activée, le symbole  apparaît en orange sur le visuel multifonction.
- ▶ Appuyez sur la touche  pour modifier le réglage.

Confort

Activation et désactivation de l'aide à la montée et à la descente

ATTENTION









Si le volant est réglé par l'aide à la montée et à la descente, vous et d'autres occupants du véhicule, notamment les enfants, risquez d'être coincés. Il y a risque de blessure.

Veillez à ce que personne ne se trouve avec une partie de son corps dans l'espace de manœuvre du volant pendant la procédure de réglage de l'aide à la montée et à la descente.

Si quelqu'un est coincé,









- appuyez sur une des touches de position de la fonction Mémoires ou
- actionnez le contacteur de réglage du volant dans le sens opposé au mouvement du volant

La procédure de réglage s'arrête.

- ▶ Appuyez sur la touche  ou la touche  du volant pour sélectionner le menu **Régl.a.**
- ▶ Appuyez sur la touche  ou la touche  pour sélectionner le sous-menu **Confort**.
- ▶ Appuyez sur  pour confirmer.
- ▶ Appuyez sur la touche  ou la touche  pour sélectionner la fonction **Aide à la montée**.
Si la fonction **Aide à la montée** est activée, le volant apparaît en orange sur le visuel multifonction.
- ▶ Appuyez sur la touche  pour modifier le réglage.

Pour de plus amples informations sur l'aide à la montée et à la descente, voir (▷ page 113).

Activation et désactivation de l'ajustement des ceintures de sécurité

- ▶ Appuyez sur la touche  ou la touche  du volant pour sélectionner le menu **Régl.a.**
- ▶ Appuyez sur la touche  ou la touche  pour sélectionner le sous-menu **Confort**.
- ▶ Appuyez sur  pour confirmer.
- ▶ Appuyez sur la touche  ou la touche  pour sélectionner la fonction **Ajustement ceinture**.
Si la fonction **Ajustement ceinture** est activée, la ceinture de sécurité est affichée en orange sur le visuel multifonction.
- ▶ Appuyez sur la touche  pour modifier le réglage.

Pour de plus amples informations sur l'ajustement des ceintures, voir (▷ page 52).





Activation et désactivation du rabattement des rétroviseurs extérieurs lors du verrouillage

Cette fonction est disponible uniquement si le véhicule est équipé de la fonction de rabattement électrique.

Cette fonction est disponible uniquement au Canada.

Si la fonction **Rabatt. au verrouill.** est activée, les rétroviseurs extérieurs se rabattent dès que vous verrouillez le véhicule.

Si vous avez activé la fonction **Rabatt. au verrouill.** et que vous rabattez ensuite les rétroviseurs extérieurs avec la touche qui se trouve sur la porte (▷ page 115), ceux-ci ne se déploient pas automatiquement. Vous ne pouvez pas les déployer qu'en appuyant sur la touche qui se trouve sur la porte.

- ▶ Appuyez sur la touche  ou la touche  du volant pour sélectionner le menu **Régl.a.**
- ▶ Appuyez sur la touche  ou la touche  pour sélectionner le sous-menu **Confort**.
- ▶ Appuyez sur  pour confirmer.

- ▶ Appuyez sur la touche ou la touche pour sélectionner la fonction **Rabatt. au verrouill.**
Si la fonction **Rabatt. au verrouill.** est activée, le rétroviseur extérieur est affiché en orange sur le visuel multifonction.
- ▶ Appuyez sur la touche pour modifier le réglage.

Retour aux réglages d'usine

- ▶ Appuyez sur la touche ou la touche du volant pour sélectionner le menu **Régl.**
- ▶ Appuyez sur la touche ou la touche pour sélectionner le sous-menu **Réglages d'usine.**
- ▶ Appuyez sur pour confirmer. La fonction **Remettre à zéro tous les réglages?** apparaît.
- ▶ Appuyez sur la touche ou la touche pour sélectionner **Non** ou **Oui**.
- ▶ Appuyez sur la touche pour confirmer la sélection.
Si vous sélectionnez **Oui**, puis confirmez, un message de confirmation apparaît sur le visuel multifonction.

Pour des raisons de sécurité, le réglage d'usine de la fonction **Eclairage de jour** du sous-menu **Eclairage** est repris uniquement lorsque le véhicule est à l'arrêt.

Menu AMG (véhicules Mercedes-AMG)

Warm-up

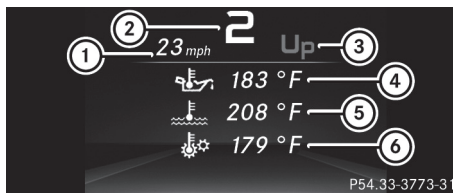

- ① Tachymètre numérique
- ② Indicateur du rapport engagé
- ③ Indicateur de montée des rapports
- ④ Température de l'huile moteur
- ⑤ Température du liquide de refroidissement
- ⑥ Température de l'huile de boîte de vitesses

- ▶ Appuyez sur la touche ou la touche du volant pour sélectionner le menu **AMG.**

Indicateur de montée des rapports: le message de montée des rapports **UP** ③ vous indique que le moteur a atteint la plage de surrégime dans le programme de conduite manuel.

Température de l'huile moteur et de l'huile de boîte de vitesses: lorsque le moteur et la boîte de vitesses ont atteint leur température de service, la température de l'huile ④ et ⑥ apparaît en blanc sur le visuel multifonction.

Si la température de l'huile ④ ou ⑥ apparaît en bleu sur le visuel multifonction, cela signifie que le moteur ou la boîte de vitesses n'a pas encore atteint sa température de service. Evitez pendant ce temps de solliciter la pleine puissance du moteur.

SETUP

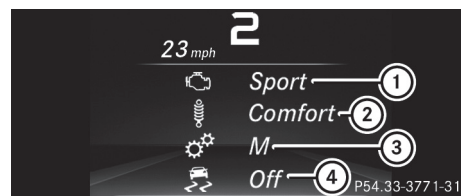

- ① Mode moteur **C, S, S+** ou **M**
- ② Réglage de la suspension (**SPORT** ou **COMFORT**)
- ③ Position de la boîte de vitesses (**D/M**)
- ④ Mode ESP® **On/Off**

Les informations, fonctions et réglages suivants sont affichés sur le visuel par SETUP :

- le tachymètre numérique
- l'indicateur de la boîte de vitesses
- le mode moteur
- le réglage de la suspension
- la position de la boîte de vitesses
- le mode ESP® (régulation du comportement dynamique)
- ▶ Appuyez sur la touche ou la touche du volant pour sélectionner le menu **AMG.**
- ▶ Appuyez sur la touche autant de fois qu'il est nécessaire pour que SETUP apparaisse.

Chronomètre de course RACETIMER

Affichage et démarrage du chronomètre de course RACETIMER

Le chronomètre de course RACETIMER est prévu uniquement pour une utilisation sur des circuits automobiles délimités. N'utilisez pas cette fonction sur la voie publique.

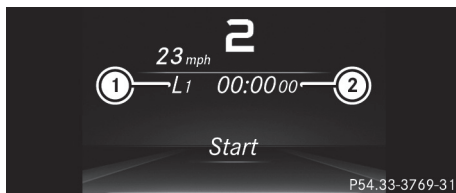

- ① Tour
- ② Chronomètre de course RACETIMER

Vous pouvez démarrer le chronomètre si le moteur tourne ou si la clé se trouve en position **2** dans le contacteur d'allumage.

- ▶ Appuyez sur la touche ou la touche du volant pour sélectionner le menu **AMG**.
- ▶ Appuyez sur la touche autant de fois qu'il est nécessaire pour faire apparaître le chronomètre.
- ▶ **Démarrage**: appuyez sur la touche **OK** pour démarrer le chronomètre de course RACETIMER.

Affichage d'un temps intermédiaire



- ▶ Appuyez sur la touche ou la touche pour sélectionner **Interm. Time**.
- ▶ Appuyez sur la touche **OK** pour confirmer. Le temps intermédiaire apparaît pendant 5 secondes.

Démarrage d'un nouveau tour

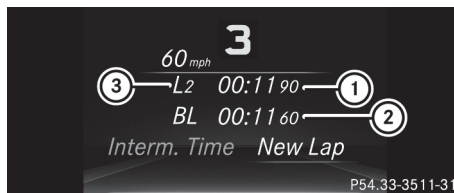

- ① Chronomètre de course RACETIMER
- ② Temps au tour le plus rapide (Best Lap)
- ③ Tour

- ▶ Appuyez sur **OK** pour confirmer **New Lap**.

Vous pouvez mémoriser 16 tours au maximum. Vous ne pouvez terminer le 16e tour qu'avec **Finish Lap**.

Arrêt du chronomètre de course RACETIMER



- ▶ Appuyez sur la touche qui se trouve sur le volant.
- ▶ Appuyez sur **OK** pour confirmer **Yes**.

Si vous arrêtez le véhicule et que vous tournez la clé en position **1** dans le contacteur d'allumage, le chronomètre interrompt le chronométrage. Si vous tournez la clé en position **3** dans le contacteur d'allumage et que vous confirmez **Start** en appuyant sur **OK**, le chronométrage reprend.

Remise à zéro du tour actuel

- ▶ Arrêtez le chronomètre de course RACETIMER.
- ▶ Appuyez sur la touche ou la touche pour sélectionner **Reset Lap**.
- ▶ Appuyez sur la touche **OK** pour remettre le temps au tour à zéro.

Effacement de tous les tours



Si vous arrêtez le moteur, le chronomètre est remis à zéro au bout de 30 secondes. Tous les tours sont effacés.

Vous devez effacer l'ensemble des tours : il est impossible d'effacer seulement 1 tour. Lorsque vous avez chronométré 16 tours, vous n'avez pas besoin de remettre le tour actuel à zéro.

- ▶ Remettez à zéro le tour actuel.
- ▶ Appuyez sur **[OK]** pour confirmer **Reset**. Le message **Reset Race-Timer?** apparaît sur le visuel multifonction.
- ▶ Appuyez sur la touche **[▼]** pour sélectionner **Yes**, puis confirmez avec **[OK]**. Tous les tours sont effacés.

Analyse globale

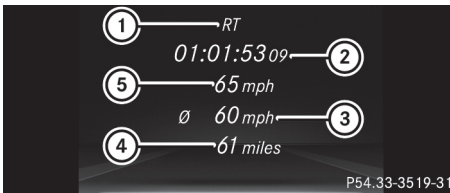

- ① Analyse globale du chronomètre de course RACETIMER
- ② Temps de trajet total
- ③ Vitesse moyenne
- ④ Distance totale parcourue
- ⑤ Vitesse maximale

Une analyse globale est disponible uniquement si vous mémorisez au moins 1 tour et si vous arrêtez le chronomètre.

- ▶ Appuyez sur la touche **[◀]** ou la touche **[▶]** du volant pour sélectionner le menu **AMG**.
- ▶ Appuyez sur la touche **[▲]** autant de fois qu'il est nécessaire pour faire apparaître l'analyse globale.

Analyse par tour

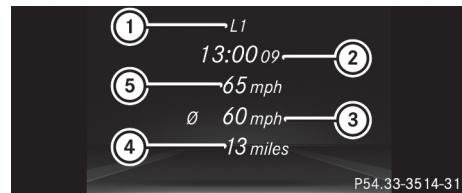

- ① Tour
- ② Temps au tour
- ③ Vitesse moyenne au tour
- ④ Longueur du tour
- ⑤ Vitesse maximale pour le tour

Cette fonction apparaît uniquement si vous mémorisez au moins 2 tours et si vous arrêtez le chronomètre.

- ▶ Appuyez sur la touche **[◀]** ou la touche **[▶]** du volant pour sélectionner le menu **AMG**.
- ▶ Appuyez sur la touche **[▲]** autant de fois qu'il est nécessaire pour faire apparaître l'analyse par tour. Chaque tour est affiché dans un sous-menu propre. Vous pouvez identifier le tour le plus rapide par le clignotement du symbole ①.
- ▶ Appuyez sur la touche **[▲]** ou la touche **[▼]** pour sélectionner l'analyse pour un autre tour.

Messages sur le visuel

Introduction

Remarques générales

Les messages apparaissent sur le visuel multifonction.

Les messages comportant une représentation graphique peuvent être représentés de manière simplifiée dans la notice d'utilisation et différer de l'affichage apparaissant sur le visuel multifonction.

Suivez les instructions données dans les messages et tenez compte des remarques supplémentaires qui figurent dans la présente notice d'utilisation.

Certains messages sont accompagnés d'un signal sonore d'alerte ou d'une tonalité continue.

Lorsque vous arrêtez le véhicule, tenez compte des remarques relatives

- à la fonction HOLD (> page 178)
- au stationnement (> page 157)

Masquage des messages sur le visuel







- ▶ Appuyez sur la touche  ou la touche  du volant.
Le message disparaît du visuel multifonction.

Les messages à haut niveau de priorité apparaissent en rouge sur le visuel multifonction. Certains messages à haut niveau de priorité ne peuvent pas être masqués.

Ils restent affichés sur le visuel multifonction jusqu'à ce que la cause des défauts ait été éliminée.

Mémoire des messages

L'ordinateur de bord transfère certains messages dans la **mémoire des messages**. Vous pouvez prendre connaissance des messages :

- ▶ Appuyez sur la touche  ou la touche  du volant pour sélectionner le menu **Mainten.**
Si des messages sont mémorisés, le message suivant, par exemple, apparaît sur le visuel multifonction : **2 messages.**
- ▶ Appuyez sur la touche  ou la touche  pour sélectionner l'entrée, par exemple : **2 messages.**
- ▶ Appuyez sur  pour confirmer.
- ▶ Appuyez sur la touche  ou la touche  pour faire défiler les messages sur le visuel.

Lorsque vous coupez le contact, tous les messages sont effacés, à l'exception de ceux à haut niveau de priorité. Ces derniers ne sont supprimés qu'une fois que la cause des défauts a été éliminée.

Systèmes de sécurité

Messages sur le visuel



pas dispo. pr l'ins-
tant cf. notice
d'utilisation

Causes et conséquences possibles et ► Solutions

L'ABS (système antiblocage de roues) et l'ESP® (régulation du comportement dynamique) ne sont pas disponibles pour le moment. D'autres systèmes d'aide à la conduite et systèmes de sécurité active peuvent également être en panne.

En outre, les voyants d'alerte , et qui se trouvent sur le combiné d'instruments sont allumés.

Causes possibles :

- L'autodiagnostic n'est pas encore terminé.
- Il se peut que la tension du réseau de bord soit trop basse.

ATTENTION

Le système de freinage continue de fonctionner avec son efficacité normale, mais sans les fonctions indiquées ci-dessus. Les roues peuvent alors se bloquer, par exemple en cas de freinage à fond.

La manœuvrabilité et le comportement au freinage du véhicule sont fortement compromis. La distance de freinage peut s'allonger dans les situations de freinage d'urgence.

Si l'ESP® n'est pas opérationnel, il ne peut pas stabiliser la trajectoire du véhicule.

Le risque de dérapage et d'accident augmente.

- Parcourez un bref trajet légèrement sinueux à plus de 12 mph (20 km/h) en roulant prudemment.

Si le message disparaît, cela signifie que les fonctions indiquées ci-dessus sont de nouveau disponibles.

Si le message reste affiché sur le visuel multifonction :

- Continuez de rouler prudemment.
- Rendez-vous immédiatement dans un atelier qualifié.



ne fonctionnent pas
cf. notice d'utili-
sation

L'ABS et l'ESP® sont en panne.

D'autres systèmes d'aide à la conduite et systèmes de sécurité active peuvent également être en panne.

En outre, les voyants d'alerte (uniquement pour les Etats-Unis) ou (uniquement pour le Canada), et qui se trouvent sur le combiné d'instruments sont allumés.







ATTENTION

















Le système de freinage continue de fonctionner avec son efficacité normale, mais sans les fonctions indiquées ci-dessus. Les roues peuvent alors se bloquer, par exemple en cas de freinage à fond.

La manœuvrabilité et le comportement au freinage du véhicule sont fortement compromis. La distance de freinage peut s'allonger dans les situations de freinage d'urgence.

Si l'ESP® n'est pas opérationnel, il ne peut pas stabiliser la trajectoire du véhicule.

Le risque de dérapage et d'accident augmente.

Messages sur le visuel	Causes et conséquences possibles et ► Solutions
 <p data-bbox="181 385 422 462">pas dispo. pr l'instant cf. notice d'utilisation</p>	<p data-bbox="439 258 975 311">► Continuez de rouler prudemment. ► Rendez-vous immédiatement dans un atelier qualifié.</p> <p data-bbox="439 336 1104 419">L'ESP® n'est momentanément pas disponible. D'autres systèmes d'aide à la conduite et systèmes de sécurité active peuvent également être en panne.</p> <p data-bbox="439 422 1071 476">En outre, les voyants d'alerte  et  qui se trouvent sur le combiné d'instruments sont allumés.</p> <p data-bbox="439 480 984 507">L'autodiagnostic n'est pas encore terminé, par exemple.</p> <p data-bbox="451 521 615 548">⚠ ATTENTION</p> <p data-bbox="439 562 1089 616">Le système de freinage continue de fonctionner avec son efficacité normale, mais sans les fonctions indiquées ci-dessus.</p> <p data-bbox="439 620 1084 673">La distance de freinage peut alors s'allonger dans les situations de freinage d'urgence.</p> <p data-bbox="439 677 1104 731">Si l'ESP® n'est pas opérationnel, il ne peut pas stabiliser la trajectoire du véhicule.</p> <p data-bbox="439 734 896 761">Le risque de dérapage et d'accident augmente.</p> <p data-bbox="439 765 1104 870">► Parcourez un bref trajet légèrement sinueux à plus de 12 mph (20 km/h) en roulant prudemment. Si le message disparaît, cela signifie que les fonctions indiquées ci-dessus sont de nouveau disponibles.</p> <p data-bbox="439 885 964 912">Si le message reste affiché sur le visuel multifonction :</p> <p data-bbox="439 915 975 969">► Continuez de rouler prudemment. ► Rendez-vous immédiatement dans un atelier qualifié.</p>
 <p data-bbox="181 1048 413 1125">ne fonctionne pas cf. notice d'utilisation</p>	<p data-bbox="439 999 1104 1082">L'ESP® est en panne. D'autres systèmes d'aide à la conduite et systèmes de sécurité active peuvent également être en panne.</p> <p data-bbox="439 1085 1071 1139">En outre, les voyants d'alerte  et  qui se trouvent sur le combiné d'instruments sont allumés.</p> <p data-bbox="451 1154 615 1180">⚠ ATTENTION</p> <p data-bbox="439 1195 1089 1249">Le système de freinage continue de fonctionner avec son efficacité normale, mais sans les fonctions indiquées ci-dessus.</p> <p data-bbox="439 1252 1084 1306">La distance de freinage peut alors s'allonger dans les situations de freinage d'urgence.</p> <p data-bbox="439 1309 1104 1363">Si l'ESP® n'est pas opérationnel, il ne peut pas stabiliser la trajectoire du véhicule.</p> <p data-bbox="439 1367 896 1394">Le risque de dérapage et d'accident augmente.</p> <p data-bbox="439 1397 975 1451">► Continuez de rouler prudemment. ► Rendez-vous immédiatement dans un atelier qualifié.</p>

Messages sur le visuel	Causes et conséquences possibles et ► Solutions
<p>    ne fonctionnent pas cf. notice d'utilisation </p>	<p>L'EBD (répartiteur électronique de freinage), l'ABS et l'ESP® sont en panne.</p> <p>D'autres systèmes d'aide à la conduite et systèmes de sécurité active peuvent également être en panne.</p> <p>En outre, les voyants d'alerte ,  et  qui se trouvent sur le combiné d'instruments sont allumés et un signal d'alerte retentit.</p> <p>⚠ ATTENTION</p> <p>Le système de freinage continue de fonctionner avec son efficacité normale, mais sans les fonctions indiquées ci-dessus. Les roues avant et arrière peuvent alors se bloquer, par exemple en cas de freinage à fond.</p> <p>La manœuvrabilité et le comportement au freinage du véhicule sont fortement compromis. La distance de freinage peut s'allonger dans les situations de freinage d'urgence.</p> <p>Si l'ESP® n'est pas opérationnel, il ne peut pas stabiliser la trajectoire du véhicule.</p> <p>Le risque de dérapage et d'accident augmente.</p> <ul style="list-style-type: none"> ► Continuez de rouler prudemment. ► Rendez-vous immédiatement dans un atelier qualifié.
<p>  (uniquement pour les Etats-Unis)  (uniquement pour le Canada) Frein stationnement Pour le desserrer: mettre le contact </p>	<p>Le voyant rouge  (uniquement pour les Etats-Unis) ou  (uniquement pour le Canada) s'allume.</p> <p>Vous avez essayé de desserrer le frein de stationnement électrique alors que le contact n'était pas mis.</p> <ul style="list-style-type: none"> ► Clé: tournez la clé en position  dans le contacteur d'allumage. ► KEYLESS-GO: mettez le contact.
<p>  (uniquement pour les Etats-Unis)  (uniquement pour le Canada) Desserrer frein stationnement </p>	<p>Le voyant rouge  (uniquement pour les Etats-Unis) ou  (uniquement pour le Canada) clignote et un signal d'alerte retentit. Une des conditions pour le desserrage automatique du frein de stationnement électrique n'est pas remplie (► page 158).</p> <p>Vous roulez avec le frein de stationnement électrique serré.</p> <ul style="list-style-type: none"> ► Desserrez manuellement le frein de stationnement électrique. <p>Le voyant rouge  (uniquement pour les Etats-Unis) ou  (uniquement pour le Canada) clignote et un signal d'alerte retentit.</p> <p>Vous effectuez un freinage d'urgence avec le frein de stationnement électrique (► page 158).</p>

Messages sur le visuel

PARK (uniquement pour les Etats-

Unis)  (uniquement pour le Canada)



Frein stationnement
cf. notice d'utilisation

Causes et conséquences possibles et ► Solutions

Le voyant orange d'alerte  s'allume.
Le frein de stationnement électrique est en panne.

Pour le serrer :

- Coupez le contact.
- Appuyez sur la poignée du frein de stationnement électrique pendant 10 secondes au moins.
- Mettez la boîte de vitesses sur **P**.
- Prenez contact avec un atelier qualifié.



Le voyant orange d'alerte  et le voyant rouge **PARK** (uniquement pour les Etats-Unis) ou  (uniquement pour le Canada) s'allument.
Le frein de stationnement électrique est en panne.

Pour le desserrer :

- Coupez le contact, puis remettez-le.
- Desserrez manuellement le frein de stationnement électrique.
ou
- Desserrez le frein de stationnement électrique avec la fonction de desserrage automatique (► page 158).

Si le frein de stationnement électrique ne peut toujours pas être desserré :

- Ne continuez pas de rouler.
- Prenez contact avec un atelier qualifié.

Le voyant rouge **PARK** (uniquement pour les Etats-Unis) ou  (uniquement pour le Canada) clignote et le voyant orange d'alerte  s'allume.

Le frein de stationnement électrique est en panne.

Pour le desserrer :

- Coupez le contact, puis remettez-le.
- Desserrez manuellement le frein de stationnement électrique.

Pour le serrer :



- Coupez le contact, puis remettez-le.
- Serrez manuellement le frein de stationnement électrique.

Si le voyant rouge **PARK** (uniquement pour les Etats-Unis) ou  (uniquement pour le Canada) continue de clignoter :

- Ne continuez pas de rouler.
- Immobilisez le véhicule pour qu'il ne puisse pas se mettre à rouler (► page 339).
- Mettez la boîte de vitesses sur **P**.
- Braquez les roues avant en direction du trottoir.
- Prenez contact avec un atelier qualifié.

Messages sur le visuel

Causes et conséquences possibles et ► Solutions

Le voyant orange d'alerte  s'allume. Le voyant rouge  (uniquement pour les Etats-Unis) ou  (uniquement pour le Canada) clignote pendant 10 secondes environ après le serrage ou le desserrage du frein de stationnement électrique. Il s'éteint ensuite ou reste allumé.

Le frein de stationnement électrique est en panne.

- Coupez le contact, puis remettez-le.
- Serrez le frein de stationnement électrique.

Si vous ne pouvez pas serrer le frein de stationnement électrique :



- Mettez la boîte de vitesses sur .
- Rendez-vous dans un atelier qualifié.

Si vous ne pouvez pas desserrer le frein de stationnement électrique :

- Desserrez le frein de stationnement électrique avec la fonction de desserrage automatique (► page 158).

Si le frein de stationnement électrique ne peut toujours pas être desserré :

- Prenez contact avec un atelier qualifié.

Le voyant orange d'alerte  s'allume. Lorsque vous serrez ou desserrez manuellement le frein de stationnement électrique, le voyant rouge  (uniquement pour les Etats-Unis) ou  (uniquement pour le Canada) clignote.



Le frein de stationnement électrique est en panne. Vous ne pouvez pas serrer manuellement le frein de stationnement électrique.

- Mettez la boîte de vitesses sur  car le frein de stationnement électrique n'est pas serré automatiquement.
- Rendez-vous dans un atelier qualifié.

Messages sur le visuel

PARK (uniquement pour les Etats-Unis)  (uniquement pour le Canada)
Frein stationnement ne fonctionne pas

Causes et conséquences possibles et ► Solutions

Le voyant orange d'alerte  s'allume. Le voyant rouge **PARK** (uniquement pour les Etats-Unis) ou  (uniquement pour le Canada) clignote pendant 10 secondes environ après le serrage ou le desserrage du frein de stationnement électrique. Il s'éteint ensuite ou reste allumé.

Le frein de stationnement électrique est en panne, par exemple en raison d'une surtension ou d'une sous-tension.

- Eliminez la cause de la surtension ou de la sous-tension, par exemple en chargeant la batterie ou en redémarrant le moteur.
- Serrez ou desserrez le frein de stationnement électrique.

Si le frein de stationnement électrique ne peut toujours pas être serré ni desserré :



- Coupez le contact, puis remettez-le.
- Serrez ou desserrez le frein de stationnement électrique.

Si le frein de stationnement électrique ne peut toujours pas être desserré :

- Prenez contact avec un atelier qualifié.

Si le frein de stationnement électrique ne peut toujours pas être serré :

- Rendez-vous dans un atelier qualifié.

Le voyant orange d'alerte  s'allume et le voyant rouge **PARK** (uniquement pour les Etats-Unis) ou  (uniquement pour le Canada) clignote.

Vous ne pouvez pas serrer manuellement le frein de stationnement électrique.

- Mettez la boîte de vitesses sur **P**.
- Rendez-vous dans un atelier qualifié.

BRAKE (uniquement pour les Etats-Unis)

 (uniquement pour le Canada)
Contrôler niveau liquide de frein

Il n'y a pas suffisamment de liquide de frein dans le réservoir.



En outre, le voyant d'alerte **BRAKE** (uniquement pour les Etats-Unis) ou  (uniquement pour le Canada) qui se trouve sur le combiné d'instruments est allumé et un signal d'alerte retentit.

 **ATTENTION**



Il se peut que l'effet de freinage diminue.







Il y a risque d'accident.

- Arrêtez-vous immédiatement en tenant compte des conditions de circulation. Ne continuez pas de rouler.
- Immobilisez le véhicule pour qu'il ne puisse pas se mettre à rouler (► page 157).
- Prenez contact avec un atelier qualifié.
- Ne faites pas l'appoint de liquide de frein. Le défaut n'en serait pas éliminé pour autant.

Messages sur le visuel	Causes et conséquences possibles et ► Solutions
 <p>Usure garnitures de frein</p>	<p>Les garnitures de frein ont atteint la limite d'usure.</p> <p>► Rendez-vous dans un atelier qualifié.</p>
 <p>ne fonctionne pas</p>	<p>Une ou plusieurs fonctions principales du système mbrace sont en panne.</p> <p>► Faites contrôler le système mbrace par un atelier qualifié.</p>
<p>PRE-SAFE ne fonctionne pas cf. notice d'utilisation</p>	<p>Certaines fonctions importantes du système PRE-SAFE® sont en panne. Tous les autres systèmes de protection des occupants, tels que les airbags, restent disponibles.</p> <p>► Rendez-vous immédiatement dans un atelier qualifié.</p>
<p>Freinage urg. assisté Fonctionnement limité momentanément cf. notice d'utilisation</p>	<p>Le freinage d'urgence assisté actif n'est momentanément pas opérationnel.</p> <p>Causes possibles :</p> <ul style="list-style-type: none"> • Le système de capteurs radar n'est momentanément pas opérationnel, par exemple en raison du rayonnement électromagnétique à proximité des émetteurs de radio et de télévision ou d'autres sources de rayonnement. • La température du système n'est pas située dans la plage de température de service. • La tension du réseau de bord est trop basse. <p>Le message disparaît dès que la situation ne correspond plus à l'une des causes indiquées ci-dessus.</p> <p>Le freinage d'urgence assisté actif peut de nouveau fonctionner.</p> <p>Si le message ne disparaît pas :</p> <ul style="list-style-type: none"> ► Arrêtez-vous en tenant compte des conditions de circulation. ► Immobilisez le véhicule pour qu'il ne puisse pas se mettre à rouler (► page 157). ► Redémarrez le moteur.
<p>Freinage urg. assisté Fonctionnement limité cf. notice d'utilisation</p>	<p>Le freinage d'urgence assisté actif n'est pas disponible en raison d'un défaut.</p> <p>► Rendez-vous dans un atelier qualifié.</p>

Messages sur le visuel	Causes et conséquences possibles et ► Solutions
<p>Freinage urg. assisté Fonctionnement limité momentanément cf. notice d'utilisation</p>	<p>Le freinage d'urgence assisté actif avec fonction carrefour ou le système PRE-SAFE® PLUS est désactivé et n'est momentanément pas opérationnel.</p> <p>Causes possibles :</p> <ul style="list-style-type: none"> • La température du système n'est pas située dans la plage de température de service. • La tension du réseau de bord est trop basse. • Le système de capteurs radar n'est momentanément pas opérationnel, par exemple en raison du rayonnement électromagnétique à proximité des émetteurs de radio et de télévision ou d'autres sources de rayonnement. • Véhicules Mercedes-AMG : l'ESP® est désactivé. <p>Le message disparaît dès que la situation ne correspond plus à l'une des causes indiquées ci-dessus.</p> <p>Le freinage d'urgence assisté actif avec fonction carrefour et le système PRE-SAFE® PLUS peuvent de nouveau fonctionner.</p> <ul style="list-style-type: none"> ► Arrêtez-vous en tenant compte des conditions de circulation. ► Immobilisez le véhicule pour qu'il ne puisse pas se mettre à rouler (▷ page 157). ► Redémarrez le moteur. ► Véhicules Mercedes-AMG : réactivez l'ESP® (▷ page 77).
<p>Freinage urg. assisté Fonctionnement limité cf. notice d'utilisation</p>	<p>Le freinage d'urgence assisté actif avec fonction carrefour ou le système PRE-SAFE® PLUS n'est pas disponible en raison d'un défaut.</p> <ul style="list-style-type: none"> ► Rendez-vous dans un atelier qualifié.

Messages sur le visuel	Causes et conséquences possibles et ► Solutions
<p>Capteurs radar encrassés cf. notice d'utilisation</p>	<p>Le système de capteurs radar présente un défaut.</p> <p>Causes possibles :</p> <ul style="list-style-type: none"> • Encrassement des capteurs • Fortes précipitations • Longs trajets hors agglomération sans trafic ni infrastructures, par exemple dans des zones désertiques <p>Au moins un système d'aide à la conduite ou un système de sécurité active est en panne ou n'est momentanément pas disponible :</p> <ul style="list-style-type: none"> • Freinage d'urgence assisté actif • Freinage d'urgence assisté actif avec fonction carrefour • Pilote automatique de régulation de distance DISTRONIC • Pilote automatique directionnel et Stop&Go Pilot • Assistant de trajectoire actif • Avertisseur actif d'angle mort • PRE-SAFE® PLUS <p>Aucune intervention de freinage permettant de corriger la trajectoire de l'avertisseur actif d'angle mort n'a lieu lorsque le système de capteurs radar avant est encrassé.</p> <p>Lorsque les causes du dysfonctionnement ont été écartées, les systèmes d'aide à la conduite ou systèmes de sécurité active sont de nouveau disponibles. Le message disparaît.</p> <p>Si le message ne disparaît pas :</p> <ul style="list-style-type: none"> ► Arrêtez-vous en tenant compte des conditions de circulation. ► Immobilisez le véhicule pour qu'il ne puisse pas se mettre à rouler (► page 157). ► Arrêtez le moteur. ► Nettoyez tous les capteurs (► page 297). ► Redémarrez le moteur. <p>Le message disparaît.</p>
<p> Défaut Aller à l'atelier</p>	<p>Les arceaux de sécurité sont défectueux.</p> <p> ATTENTION</p> <p>Il se peut que les arceaux de sécurité ne se déclenchent pas en cas d'accident.</p> <p>Le risque de blessure augmente.</p> <ul style="list-style-type: none"> ► Rendez-vous immédiatement dans un atelier qualifié.





Messages sur le visuel	Causes et conséquences possibles et ► Solutions
 <p>Systeme retenue Défaut Aller à l'atelier</p>	<p>Les systèmes de retenue sont en panne. En outre, le voyant d'alerte  qui se trouve sur le combiné d'instruments est allumé.</p> <p>ATTENTION</p> <p>Les airbags et les rétracteurs de ceinture peuvent se déclencher de manière intempestive ou ne pas se déclencher en cas d'accident. Le risque de blessure augmente.</p> <p>► Rendez-vous immédiatement dans un atelier qualifié.</p> <p>Pour de plus amples informations sur les systèmes de retenue, voir (▷ page 48).</p>
 <p>avant gauche Défaut Aller à l'atelier ou avant droit Défaut Aller à l'atelier</p>	<p>Le système de retenue avant gauche ou droit est en panne. En outre, le voyant d'alerte  qui se trouve sur le combiné d'instruments est allumé.</p> <p>ATTENTION</p> <p>Les airbags et les rétracteurs de ceinture peuvent se déclencher de manière intempestive ou ne pas se déclencher en cas d'accident. Le risque de blessure augmente.</p> <p>► Rendez-vous immédiatement dans un atelier qualifié.</p>
 <p>Airbag rideau gauche Défaut Aller à l'atelier ou Airbag rideau droit Défaut Aller à l'atelier</p>	<p>L'airbag tête gauche ou droit est défectueux. En outre, le voyant d'alerte  qui se trouve sur le combiné d'instruments est allumé.</p> <p>ATTENTION</p> <p>L'airbag tête gauche ou droit peut se déclencher de manière intempestive ou ne pas se déclencher en cas d'accident. Le risque de blessure augmente.</p> <p>► Rendez-vous immédiatement dans un atelier qualifié.</p>

Messages sur le visuel	Causes et conséquences possibles et ► Solutions
<p>Airbag frontal passager désactivé cf. notice d'utilisation</p>	<p>L'airbag frontal du passager et l'airbag de genoux côté passager sont désactivés pendant la marche alors que</p> <ul style="list-style-type: none"> • une personne adulte ou • une personne de taille correspondante est assise sur le siège du passager <p>Si des forces supplémentaires s'exercent sur le siège, le système risque de mesurer un poids trop faible.</p> <p> ATTENTION</p> <p>L'airbag frontal du passager et l'airbag de genoux côté passager ne se déclenchent pas en cas d'accident. Le risque de blessure augmente.</p> <ul style="list-style-type: none"> ► Arrêtez-vous immédiatement en tenant compte des conditions de circulation. ► Immobilisez le véhicule pour qu'il ne puisse pas se mettre à rouler (► page 157). ► Coupez le contact. ► Faites descendre l'occupant du véhicule assis sur le siège du passager. ► Laissez le siège libre, fermez la porte du passager et mettez le contact. ► Observez les voyants PASSENGER AIR BAG qui se trouvent sur la console centrale et le visuel multifonction, puis contrôlez les points suivants : Lorsque le siège est inoccupé et que le contact est mis : <ul style="list-style-type: none"> • Le système effectue un autodiagnostic. Les voyants PASSENGER AIR BAG OFF et PASSENGER AIR BAG ON s'allument simultanément pendant 6 secondes environ. • Le voyant PASSENGER AIR BAG OFF doit être allumé après l'autodiagnostic du système et le rester. Si le voyant est allumé, c'est que l'OCS a désactivé l'airbag frontal du passager et l'airbag de genoux côté passager (► page 56) • Les messages Airbag frontal passager activé cf. notice d'utilisation ou Airbag frontal passager désactivé cf. notice d'utilisation ne doivent pas apparaître sur le visuel multifonction. ► Attendez 60 secondes au moins que les processus de contrôle nécessaires se soient achevés. ► Assurez-vous qu'aucun des messages n'apparaît sur le visuel multifonction. <p>Une fois ces conditions remplies, le siège du passager peut de nouveau être occupé. Selon la manière dont l'OCS classe l'occupant du véhicule, le voyant PASSENGER AIR BAG OFF ou PASSENGER AIR BAG ON reste allumé ou s'éteint.</p> <p>Si ces conditions ne sont pas remplies, le système ne fonctionne pas correctement.</p> <ul style="list-style-type: none"> ► Rendez-vous immédiatement dans un atelier qualifié.

Messages sur le visuel	Causes et conséquences possibles et ► Solutions
<p>Airbag frontal passager activé cf. notice d'utilisation</p>	<p>Tenez compte des informations supplémentaires relatives à l'OCS (► page 56).</p> <p>L'airbag frontal du passager et l'airbag de genoux côté passager sont activés pendant la marche alors que</p> <ul style="list-style-type: none"> • un enfant, une personne de petite taille ou un objet ayant un poids inférieur au seuil de poids du système se trouve sur le siège du passager ou • le siège du passager est inoccupé <p>Dans certains cas, le système détecte des objets ou des forces exerçant un poids supplémentaire sur le siège.</p> <p> ATTENTION</p> <p>L'airbag frontal du passager et l'airbag de genoux côté passager peuvent se déclencher de manière intempestive.</p> <p>Le risque de blessure augmente.</p> <ul style="list-style-type: none"> ► Arrêtez-vous immédiatement en tenant compte des conditions de circulation. ► Immobilisez le véhicule pour qu'il ne puisse pas se mettre à rouler (► page 157). ► Coupez le contact. ► Ouvrez la porte du passager. ► Retirez l'enfant et le siège-enfant du siège du passager. ► Assurez-vous qu'aucun objet ne se trouve sur le siège et ne puisse exercer un poids supplémentaire sur celui-ci. Sinon, le système peut détecter le poids supplémentaire et considérer un occupant du véhicule assis sur le siège du passager comme plus lourd qu'il ne l'est réellement. ► Laissez le siège libre, fermez la porte du passager et mettez le contact. ► Observez les voyants PASSENGER AIR BAG qui se trouvent sur la console centrale et le visuel multifonction, puis contrôlez les points suivants : Lorsque le siège est inoccupé et que le contact est mis : <ul style="list-style-type: none"> • Le système effectue un autodiagnostic. Les voyants PASSENGER AIR BAG OFF et PASSENGER AIR BAG ON s'allument simultanément pendant 6 secondes environ. • Le voyant PASSENGER AIR BAG OFF doit être allumé après l'autodiagnostic du système et le rester. Si le voyant est allumé, c'est que l'OCS (système de classification des occupants) a désactivé l'airbag frontal du passager et l'airbag de genoux côté passager (► page 56) • Les messages Airbag frontal passager activé cf. notice d'utilisation ou Airbag frontal passager désactivé cf. notice d'utilisation ne doivent pas apparaître sur le visuel multifonction.



Messages sur le visuel	Causes et conséquences possibles et ► Solutions
	<ul style="list-style-type: none"> ► Attendez 60 secondes au moins que les processus de contrôle nécessaires se soient achevés. ► Assurez-vous qu'aucun des messages n'apparaît sur le visuel multifonction. <p>Une fois ces conditions remplies, le siège du passager peut de nouveau être occupé. Selon la manière dont l'OCS classe l'occupant du véhicule, le voyant PASSENGER AIR BAG OFF ou PASSENGER AIR BAG ON reste allumé ou s'éteint.</p> <p>Si ces conditions ne sont pas remplies, le système ne fonctionne pas correctement.</p> <ul style="list-style-type: none"> ► Rendez-vous immédiatement dans un atelier qualifié. <p>Tenez compte des informations supplémentaires relatives à l'OCS (► page 56).</p>

Eclairage

Messages sur le visuel	Causes et conséquences possibles et ► Solutions
 <p>Feu croisement gauche (exemple)</p>	<p>L'ampoule correspondante est défectueuse.</p> <ul style="list-style-type: none"> ► Rendez-vous dans un atelier qualifié. <p>ou</p> <ul style="list-style-type: none"> ► Vérifiez que l'ampoule peut être remplacée (► page 123). <p>Lampes LED: le message sur le visuel apparaît pour les feux correspondants uniquement si toutes les diodes sont défectueuses.</p>
 <p>Eclairage actif virages ne fonctionne pas</p>	<p>L'éclairage actif dans les virages est défectueux.</p> <ul style="list-style-type: none"> ► Rendez-vous dans un atelier qualifié.
 <p>Défaut cf. notice d'utilisation</p>	<p>L'éclairage extérieur est en panne.</p> <ul style="list-style-type: none"> ► Rendez-vous dans un atelier qualifié.
 <p>Allumage feux automatique ne fonctionne pas</p>	<p>Le capteur de luminosité est défectueux.</p> <ul style="list-style-type: none"> ► Rendez-vous dans un atelier qualifié.
 <p>Eteindre les feux</p>	<p>L'éclairage est allumé alors que vous quittez le véhicule. En outre, un signal d'alerte retentit.</p> <ul style="list-style-type: none"> ► Tournez le commutateur d'éclairage sur AUTO.

Messages sur le visuel	Causes et conséquences possibles et ► Solutions
Assistant adapt. feux route pas dispo. pr l'instant cf. notice d'utilisation	<p>L'assistant adaptatif des feux de route est désactivé et il n'est momentanément pas opérationnel.</p> <p>Causes possibles :</p> <ul style="list-style-type: none"> • Le pare-brise est encrassé dans le champ de la caméra. • La visibilité est perturbée par de fortes précipitations ou du brouillard. <p>► Nettoyez le pare-brise.</p> <p>Lorsque le système reconnaît l'entière disponibilité de la caméra, le message Assistant adapt. feux route de nouveau disponible apparaît sur le visuel.</p> <p>L'assistant adaptatif des feux de route peut de nouveau fonctionner.</p>
Assistant adapt. feux route ne fonctionne pas	<p>L'assistant adaptatif des feux de route est défectueux.</p> <p>► Rendez-vous dans un atelier qualifié.</p>

Moteur

Messages sur le visuel	Causes et conséquences possibles et ► Solutions
 <p>Faire l'appoint liquide refroid. cf. notice d'utilisation</p>	<p>Le niveau du liquide de refroidissement est trop bas.</p> <p>! Evitez les longs trajets si le niveau de liquide de refroidissement dans le circuit de refroidissement du moteur est trop bas. Sinon, vous endommagez le moteur.</p> <p>► Faites l'appoint de liquide de refroidissement en tenant compte des avertissements (▷ page 288).</p> <p>► Si vous devez fréquemment faire l'appoint de liquide de refroidissement, faites contrôler le système de refroidissement du moteur par un atelier qualifié.</p>
	<p>Le moteur du ventilateur est défectueux.</p> <p>► Si l'indicateur de température du liquide de refroidissement se trouve avant le repère H (▷ page 206), roulez jusqu'à l'atelier qualifié le plus proche.</p> <p>► Evitez dans ce cas toute charge importante du moteur (trajet en montage et circulation dans les encombrements, par exemple).</p>

Messages sur le visuel

Causes et conséquences possibles et ► Solutions



Liquide refroid.
S'arrêter Couper
moteur

Le liquide de refroidissement est trop chaud.
En outre, un signal d'alerte retentit.

 **ATTENTION**

Ne roulez pas lorsque le moteur a subi une surchauffe. Des liquides s'étant répandus dans le compartiment moteur à la suite de fuites ou d'une mauvaise manipulation pourraient s'enflammer.

En outre, la vapeur qui s'échappe d'un moteur ayant subi une surchauffe peut provoquer de graves brûlures, même lors de la simple ouverture du capot.

Il y a risque de blessure.

- Arrêtez-vous immédiatement en tenant compte des conditions de circulation et coupez le moteur.
- Immobilisez le véhicule pour qu'il ne puisse pas se mettre à rouler (► page 157).
- Quittez le véhicule et tenez-vous-en éloigné jusqu'à ce que le moteur ait refroidi.
- Assurez-vous que l'arrivée d'air jusqu'au radiateur du moteur n'est pas obstruée (par de la neige gelée, par exemple).
- Attendez que le message ait disparu et que l'indicateur de température du liquide de refroidissement soit en dessous du repère **H** (► page 206) avant de redémarrer le moteur. Sinon, le moteur risque d'être endommagé.
- Surveillez l'indicateur de température du liquide de refroidissement en tenant compte des avertissements (► page 288).
- Si la température augmente de nouveau, rendez-vous immédiatement dans un atelier qualifié.

Dans des conditions de marche normales et avec une proportion de liquide de refroidissement conforme aux prescriptions, l'indicateur de température du liquide de refroidissement peut atteindre le repère **H** (► page 206).



cf. notice d'utili-
sation





La batterie ne se charge plus.
En outre, un signal d'alerte retentit.





Causes possibles :

- L'alternateur est défectueux.
- La courroie à nervures trapézoïdales est cassée.
- La partie électronique présente un défaut.

 Ne reprenez pas la route ! Sinon, le moteur risque de surchauffer.





- Arrêtez-vous immédiatement en tenant compte des conditions de circulation et coupez le moteur.
- Immobilisez le véhicule pour qu'il ne puisse pas se mettre à rouler (► page 157).
- Prenez contact avec un atelier qualifié.

Messages sur le visuel	Causes et conséquences possibles et ► Solutions
 <p data-bbox="181 315 389 390">S'arrêter cf. notice d'utilisation</p>	<p data-bbox="439 265 1097 315">La batterie ne se charge plus et l'état de charge qu'elle a atteint est trop faible.</p> <p data-bbox="439 324 784 347">En outre, un signal d'alerte retentit.</p> <ul style="list-style-type: none"> <li data-bbox="439 360 1097 410">► Arrêtez-vous immédiatement en tenant compte des conditions de circulation et coupez le moteur. <li data-bbox="439 419 1097 469">► Immobilisez le véhicule pour qu'il ne puisse pas se mettre à rouler (► page 157). <li data-bbox="439 478 1097 528">► Tenez compte des instructions relatives au message  cf. notice d'utilisation. <li data-bbox="439 535 836 559">► Prenez contact avec un atelier qualifié.
 <p data-bbox="181 625 413 700">A la station-service: contrôler niveau huile moteur</p>	<p data-bbox="439 575 1018 598">Le niveau d'huile moteur est descendu à la valeur minimale.</p> <p data-bbox="439 607 784 630">En outre, un signal d'alerte retentit.</p> <p data-bbox="439 639 1097 722">! Evitez les longs trajets si le niveau de liquide de refroidissement dans le circuit de refroidissement du moteur est trop bas. Sinon, vous risquez d'endommager le moteur.</p> <ul style="list-style-type: none"> <li data-bbox="439 731 1097 781">► Contrôlez le niveau d'huile moteur au plus tard au prochain ravitaillement (► page 287). <li data-bbox="439 790 883 813">► Faites l'appoint si nécessaire (► page 288). <li data-bbox="439 822 1097 872">► Si vous devez fréquemment faire l'appoint d'huile moteur, faites contrôler le moteur par un atelier qualifié. <p data-bbox="439 881 1097 964">Pour obtenir des informations sur les huiles moteur agréées, adressez-vous à un atelier qualifié ou consultez le site Internet http://bevo.mercedes-benz.com.</p>
 <p data-bbox="181 1032 419 1107">A la station-service: ajouter 1 quart d'huile moteur</p>	<p data-bbox="439 982 698 1005">Véhicules Mercedes-AMG:</p> <p data-bbox="439 1014 808 1037">Le niveau d'huile moteur est trop bas.</p> <p data-bbox="439 1046 1097 1128">! Evitez les longs trajets si le niveau de liquide de refroidissement dans le circuit de refroidissement du moteur est trop bas. Sinon, vous risquez d'endommager le moteur.</p> <ul style="list-style-type: none"> <li data-bbox="439 1137 1097 1188">► Contrôlez le niveau d'huile moteur au plus tard au prochain ravitaillement (► page 287). <li data-bbox="439 1197 883 1220">► Faites l'appoint si nécessaire (► page 288). <li data-bbox="439 1229 1097 1279">► Si vous devez fréquemment faire l'appoint d'huile moteur, faites contrôler le moteur par un atelier qualifié. <p data-bbox="439 1288 1097 1370">Pour obtenir des informations sur les huiles moteur agréées, adressez-vous à un atelier qualifié ou consultez le site Internet http://bevo.mercedes-benz.com.</p>



Messages sur le visuel	Causes et conséquences possibles et ► Solutions
 <p>Niveau huile moteur S'arrêter Couper moteur</p>	<p>Véhicules Mercedes-AMG :</p> <p>Le niveau d'huile moteur est trop bas. Le moteur risque d'être endommagé.</p> <ul style="list-style-type: none"> ► Arrêtez-vous immédiatement en tenant compte des conditions de circulation et coupez le moteur. ► Immobilisez le véhicule pour qu'il ne puisse pas se mettre à rouler (► page 157). ► Contrôlez le niveau d'huile moteur (► page 287). ► Faites l'appoint si nécessaire (► page 288).
 <p>Réserve carburant</p>	<p>Le niveau de carburant a atteint le niveau de réserve.</p> <ul style="list-style-type: none"> ► Faites le plein à la prochaine station-service.
	<p>Il ne reste presque plus de carburant dans le réservoir.</p> <ul style="list-style-type: none"> ► Faites impérativement le plein à la prochaine station-service.
 <p>Bouchon réservoir ouvert</p>	<p>Le bouchon du réservoir n'est pas correctement fermé ou le système d'alimentation en carburant n'est pas étanche.</p> <ul style="list-style-type: none"> ► Vérifiez que le bouchon du réservoir est correctement fermé. <p>Si le bouchon du réservoir n'est pas correctement fermé :</p> <ul style="list-style-type: none"> ► Fermez le bouchon du réservoir. <p>Si le bouchon du réservoir est fermé :</p> <ul style="list-style-type: none"> ► Rendez-vous dans un atelier qualifié.

Systèmes d'aide à la conduite

Messages sur le visuel	Causes et conséquences possibles et ► Solutions
ABC Défaut	<p>La suspension active ABC ne fonctionne que de manière limitée.</p> <p> ATTENTION</p> <p>Le réglage de la suspension peut être compromis. Il y a risque d'accident.</p> <ul style="list-style-type: none"> ► Ne roulez pas à plus de 50 mph (80 km/h). ► Rendez-vous immédiatement dans un atelier qualifié.
ABC Défaut STOP	<p>Le niveau du véhicule réglé par la suspension active ABC est trop bas.</p> <ul style="list-style-type: none"> ► Arrêtez-vous en tenant compte des conditions de circulation. Au bout de quelques secondes, le niveau du véhicule est réglé et le message disparaît.

Messages sur le visuel	Causes et conséquences possibles et ► Solutions
	<p>Le véhicule perd de l'huile. Le message apparaît et reste affiché sur le visuel multifonction.</p> <p> ATTENTION</p> <p>Le réglage de la suspension peut être compromis. Il y a risque d'accident.</p> <ul style="list-style-type: none"> ► Arrêtez-vous en tenant compte des conditions de circulation. Ne continuez pas de rouler. ► Immobilisez le véhicule pour qu'il ne puisse pas se mettre à rouler (▷ page 157). ► Prenez immédiatement contact avec un atelier qualifié ou un service de dépannage. <p>La suspension active ABC est en panne. Le message apparaît et reste affiché sur le visuel multifonction.</p> <p> ATTENTION</p> <p>Le réglage de la suspension est compromis. Il y a risque d'accident.</p> <ul style="list-style-type: none"> ► Ne roulez pas à plus de 50 mph (80 km/h). ► Ne braquez que légèrement. En cas de braquages trop importants, vous pourriez endommager les ailes avant ou les pneus. ► Restez attentif aux bruits de frottement. ► Rendez-vous immédiatement dans un atelier qualifié.
 <p>Attention Assist: Faites une pause</p>	<p>Le système ATTENTION ASSIST a détecté, à partir de certains critères, des signes de fatigue ou un manque de vigilance croissant chez le conducteur. En outre, un signal d'alerte retentit.</p> <ul style="list-style-type: none"> ► Faites une pause si nécessaire. <p>Pendant les longs trajets, faites à temps des pauses régulières qui vous permettent de vous reposer.</p>
 <p>Attention Assist ne fonctionne pas</p>	<p>Le système ATTENTION ASSIST est en panne.</p> <ul style="list-style-type: none"> ► Rendez-vous dans un atelier qualifié.
<p>Détecteur de panneaux pas dispo. pr l'instant cf. notice d'utilisation</p>	<p>Le détecteur de panneaux de signalisation est désactivé et il n'est momentanément pas opérationnel.</p> <p>Causes possibles :</p> <ul style="list-style-type: none"> • Le pare-brise est encrassé dans le champ de la caméra. • La visibilité est perturbée par de fortes précipitations ou du brouillard. <p>► Nettoyez le pare-brise.</p> <p>Lorsque le système reconnaît l'entière disponibilité de la caméra, le message disparaît.</p> <p>Le détecteur de panneaux de signalisation peut de nouveau fonctionner.</p>

Messages sur le visuel	Causes et conséquences possibles et ► Solutions
Détecteur de panneaux ne fonctionne pas	Le détecteur de panneaux de signalisation est défectueux. ► Rendez-vous dans un atelier qualifié.
HOLD désactivé	La fonction HOLD est désactivée. Le véhicule a dérapé. En outre, un signal d'alerte retentit. ► Réactivez la fonction HOLD plus tard (▷ page 178).
Assistant de trajectoire actif pas dispo. pr l'instant cf. notice d'utilisation	L'assistant de trajectoire actif est désactivé et il n'est momentanément pas opérationnel. Causes possibles : <ul style="list-style-type: none"> • Le pare-brise est encrassé dans le champ de la caméra. • La visibilité est perturbée par de fortes précipitations ou du brouillard. • Il n'y a pas de lignes qui bordent la voie de circulation depuis un certain temps. • Les lignes qui bordent la voie de circulation sont usées, sombres ou recouvertes de saleté ou de neige, par exemple. Le message disparaît dès que la situation ne correspond plus à l'une des causes indiquées ci-dessus. L'assistant de trajectoire actif peut de nouveau fonctionner. Si le message ne disparaît pas : <ul style="list-style-type: none"> ► Arrêtez-vous en tenant compte des conditions de circulation. ► Immobilisez le véhicule pour qu'il ne puisse pas se mettre à rouler (▷ page 157). ► Nettoyez le pare-brise.
Assistant de trajectoire actif ne fonctionne pas	L'assistant de trajectoire actif est défectueux. ► Rendez-vous dans un atelier qualifié.

Messages sur le visuel	Causes et conséquences possibles et ► Solutions
<p>Avertisseur actif d'angle mort pas dispo. pr l'instant cf. notice d'utilisation</p>	<p>L'avertisseur actif d'angle mort n'est momentanément pas opérationnel.</p> <p>Causes possibles :</p> <ul style="list-style-type: none"> • La température du système de capteurs radar n'est pas située dans la plage de température de service. • Le système de capteurs radar n'est momentanément pas opérationnel, par exemple en raison du rayonnement électromagnétique à proximité des émetteurs de radio et de télévision ou d'autres sources de rayonnement. <p>En outre, les voyants orange  intégrés aux rétroviseurs extérieurs sont allumés.</p> <p>Le message disparaît dès que la situation ne correspond plus à l'une des causes indiquées ci-dessus.</p> <p>L'avertisseur actif d'angle mort peut de nouveau fonctionner.</p> <p>Si le message ne disparaît pas :</p> <ul style="list-style-type: none"> ► Arrêtez-vous en tenant compte des conditions de circulation. ► Immobilisez le véhicule pour qu'il ne puisse pas se mettre à rouler (▷ page 157). ► Nettoyez les capteurs (▷ page 297). ► Redémarrez le moteur.
<p>Avertisseur actif d'angle mort ne fonctionne pas</p>	<p>L'avertisseur actif d'angle mort est défectueux.</p> <p>En outre, les voyants orange  intégrés aux rétroviseurs extérieurs sont allumés.</p> <ul style="list-style-type: none"> ► Rendez-vous dans un atelier qualifié.
<p>Pilote stationnement Action interrompue</p>	<p>La ceinture de sécurité du conducteur n'est pas bouclée et la porte du conducteur est ouverte.</p> <ul style="list-style-type: none"> ► Répétez la manœuvre une fois la ceinture de sécurité bouclée et la porte du conducteur fermée. <p>Vous avez involontairement touché le volant multifonction pendant le braquage actif.</p> <ul style="list-style-type: none"> ► Veillez à ne pas toucher le volant multifonction pendant le braquage actif. <p>L'ESP® est intervenu car le véhicule a dérapé.</p> <ul style="list-style-type: none"> ► Réactivez le pilote automatique de stationnement ultérieurement (▷ page 189).
<p>Pilote stationnement ne fonctionne pas</p>	<p>Vous venez d'effectuer de nombreuses manœuvres.</p> <p>Vous pouvez réactiver le pilote automatique de stationnement au bout de 10 minutes environ (▷ page 189).</p> <ul style="list-style-type: none"> ► Arrêtez-vous en tenant compte des conditions de circulation. ► Arrêtez le moteur et redémarrez-le. <p>Si le message reste affiché sur le visuel multifonction :</p> <ul style="list-style-type: none"> ► Rendez-vous dans un atelier qualifié.



Messages sur le visuel	Causes et conséquences possibles et ► Solutions
	<p>Le pilote automatique de stationnement est en panne.</p> <p>► Rendez-vous dans un atelier qualifié.</p>
Pilote stationnement Action terminée	<p>Le véhicule a atteint la position cible. En outre, un signal d'alerte retentit.</p> <p>Le message disparaît automatiquement.</p>
Pilote de régulation de distance désactivé	<p>Le pilote automatique de régulation de distance DISTRONIC a été désactivé (▷ page 168).</p> <p>En outre, un signal d'alerte retentit en cas de désactivation automatique.</p>
Pilote de régulation de distance de nouveau disponible	<p>Après une indisponibilité temporaire, le pilote automatique de régulation de distance DISTRONIC peut de nouveau fonctionner. Vous pouvez réactiver le pilote automatique de régulation de distance DISTRONIC (▷ page 168).</p>
Pilote de régulation de distance pas dispo. pr l'instant cf. notice d'utilisation	<p>Le pilote automatique de régulation de distance DISTRONIC n'est momentanément pas opérationnel.</p> <p>Le pilote automatique directionnel et le Stop&Go Pilot ne sont momentanément pas opérationnels non plus.</p> <p>Causes possibles :</p> <ul style="list-style-type: none"> • Le système de capteurs radar n'est momentanément pas opérationnel, par exemple en raison du rayonnement électromagnétique à proximité des émetteurs de radio et de télévision ou d'autres sources de rayonnement. • La température du système n'est pas située dans la plage de température de service. • La tension du réseau de bord est trop basse. <p>En outre, un signal d'alerte retentit.</p> <p>Le message disparaît dès que la situation ne correspond plus à l'une des causes indiquées ci-dessus.</p> <p>Le pilote automatique de régulation de distance DISTRONIC peut de nouveau fonctionner.</p> <p>Si le message ne disparaît pas :</p> <ul style="list-style-type: none"> ► Arrêtez-vous en tenant compte des conditions de circulation. ► Immobilisez le véhicule pour qu'il ne puisse pas se mettre à rouler (▷ page 157). ► Redémarrez le moteur.
Pilote de régulation de distance ne fonctionne pas	<p>Le pilote automatique de régulation de distance DISTRONIC est défectueux.</p> <p>Il se peut que les systèmes suivants soient également en panne :</p> <ul style="list-style-type: none"> • Freinage d'urgence assisté avec fonction carrefour • Freinage d'urgence assisté actif avec fonction carrefour • Pilote automatique directionnel et Stop&Go Pilot <p>En outre, un signal d'alerte retentit.</p> <p>► Rendez-vous dans un atelier qualifié.</p>







Messages sur le visuel	Causes et conséquences possibles et ► Solutions
Pilote de régulation de distance inactif	Vous avez accéléré. Le pilote automatique de régulation de distance DISTRONIC n'intervient plus. ► Retirez le pied de la pédale d'accélérateur.
Pilote régulation dist. --- mph	Une des conditions d'activation du pilote automatique de régulation de distance DISTRONIC n'est pas remplie. ► Vérifiez les conditions d'activation du pilote automatique de régulation de distance DISTRONIC (> page 168).
Pilote directionnel pas dispo. pr l'ins-tant cf. notice d'utilisation	Le pilote automatique directionnel et le Stop&Go Pilot ne sont momentanément pas opérationnels. Causes possibles : <ul style="list-style-type: none"> • Le pare-brise est encrassé dans le champ de la caméra. • La visibilité est perturbée par de fortes précipitations ou du brouillard. • Il n'y a pas de lignes qui bordent la voie de circulation depuis un certain temps. • Les lignes qui bordent la voie de circulation sont usées, sombres ou recouvertes de saleté ou de neige, par exemple. Le message disparaît dès que la situation ne correspond plus à l'une des causes indiquées ci-dessus. Le pilote automatique directionnel et le Stop&Go Pilot peuvent de nouveau fonctionner. Si le message ne disparaît pas : <ul style="list-style-type: none"> ► Arrêtez-vous en tenant compte des conditions de circulation. ► Immobilisez le véhicule pour qu'il ne puisse pas se mettre à rouler (> page 157). ► Nettoyez le pare-brise.
Pilote directionnel ne fonctionne pas	Le pilote automatique directionnel et le Stop&Go Pilot sont défectueux. Les fonctions du pilote automatique de régulation de distance DISTRONIC restent cependant disponibles. En outre, un signal d'alerte retentit. ► Rendez-vous dans un atelier qualifié.
TEMPOMAT désactivé	Le TEMPOMAT a été désactivé. Si un signal d'alerte retentit également, cela signifie que le TEMPOMAT s'est désactivé automatiquement (> page 166).
TEMPOMAT --- mph	Vous ne pouvez pas activer le TEMPOMAT car les conditions d'activation ne sont pas toutes remplies. ► Contrôlez les conditions d'activation du TEMPOMAT (> page 166).
TEMPOMAT ne fonctionne pas	Le TEMPOMAT est défectueux. En outre, un signal d'alerte retentit. ► Rendez-vous dans un atelier qualifié.

Pneus	
Messages sur le visuel	Causes et conséquences possibles et ► Solutions
Corriger pression pneus	<p>La pression d'un ou plusieurs pneus est insuffisante ou la différence de pression entre les différents pneus est très importante.</p> <ul style="list-style-type: none"> ► Contrôlez la pression des pneus à la prochaine occasion (► page 323). ► Corrigez la pression des pneus si nécessaire. ► Redémarrez le système de contrôle de la pression des pneus (► page 326).
Contrôler pneus	<p>La pression d'un ou plusieurs pneus a fortement baissé. La position de la ou des roues concernées est indiquée sur le visuel multifonction. En outre, un signal d'alerte retentit.</p> <p> ATTENTION</p> <p>Les pneus dont la pression est trop basse présentent les risques suivants :</p> <ul style="list-style-type: none"> • Ils peuvent éclater, en particulier lorsque la charge ou la vitesse du véhicule augmentent. • Ils peuvent s'user de manière excessive et/ou irrégulière, ce qui peut réduire fortement leur adhérence. • Le comportement routier ainsi que la manœuvrabilité et le comportement au freinage du véhicule peuvent être fortement compromis. <p>Il y a risque d'accident.</p> <ul style="list-style-type: none"> ► Arrêtez le véhicule sans donner de coups de volant ou de coups de frein brusques. Tenez compte des conditions de circulation. ► Immobilisez le véhicule pour qu'il ne puisse pas se mettre à rouler (► page 157). ► Contrôlez les pneus et, si nécessaire, suivez les instructions en cas de crevaison (► page 300). ► Contrôlez la pression des pneus (► page 323). ► Corrigez la pression des pneus si nécessaire.

Messages sur le visuel	Causes et conséquences possibles et ► Solutions
Attention pneu(s) défect.	<p>La pression d'un ou plusieurs pneus baisse brusquement. La position de la ou des roues concernées est indiquée sur le visuel multifonction.</p> <p> ATTENTION</p> <p>La conduite avec un pneu dégonflé présente les risques suivants :</p> <ul style="list-style-type: none"> • Un pneu dégonflé compromet la manœuvrabilité et la capacité de freinage du véhicule. • Vous pourriez perdre le contrôle du véhicule. • Si vous poursuivez votre trajet avec un pneu dégonflé, celui-ci peut surchauffer et éventuellement prendre feu. <p>Il y a un risque d'accident.</p> <ul style="list-style-type: none"> ► Arrêtez le véhicule sans donner de coups de volant ou de coups de frein brusques. Tenez compte des conditions de circulation. ► Immobilisez le véhicule pour qu'il ne puisse pas se mettre à rouler (► page 157). ► Contrôlez les pneus et, si nécessaire, suivez les instructions en cas de crevaison (► page 300).
Contrôle pression pneus pas disponible pour l'instant	<p>Le système ne reçoit aucun signal des capteurs de pression des pneus en raison d'une puissante source radioélectrique parasite. Le système de contrôle de la pression des pneus est momentanément en panne.</p> <ul style="list-style-type: none"> ► Continuez de rouler. <p>Le système de contrôle de la pression des pneus se réactive automatiquement dès que la cause de la défaillance est éliminée.</p>
Pas de capteurs roue	<p>Il n'y a pas de signal du capteur de pression de pneu au niveau d'un ou plusieurs pneus. Aucune valeur de pression n'est affichée sur le visuel multifonction pour le ou les pneus concernés.</p> <ul style="list-style-type: none"> ► Faites remplacer le ou les capteurs de pression des pneus défectueux par un atelier qualifié.
Contrôle pression pneus ne fonctionne pas Pas de capteurs roue	<p>Les roues qui ont été montées n'ont pas de capteur de pression de pneu approprié. Le système de contrôle de la pression des pneus est désactivé.</p> <ul style="list-style-type: none"> ► Montez des roues munies d'un capteur approprié. <p>Le système de contrôle de la pression des pneus est activé quelques minutes après le démarrage.</p>
Contrôle pression pneus ne fonctionne pas	<p>Le système de contrôle de la pression des pneus est défectueux.</p> <ul style="list-style-type: none"> ► Rendez-vous dans un atelier qualifié.





Véhicule	
Messages sur le visuel	Causes et conséquences possibles et ► Solutions
Pour démarrer: sélectionner position P ou N	Vous avez essayé de démarrer le moteur alors que la boîte de vitesses se trouve sur R ou D . ► Mettez la boîte de vitesses sur P ou N .
Pour quitter position P: actionner frein	Vous avez essayé de mettre la boîte de vitesses sur D , R ou N sans appuyer sur la pédale de frein. ► Appuyez sur la pédale de frein.
Pour quitter position P ou N: actionner frein et démarrer moteur	Vous avez essayé de faire passer la boîte de vitesses de la position P ou N à une autre position alors que le moteur est arrêté. ► Appuyez sur la pédale de frein. ► Démarrez le moteur.
Danger: véhicule non immobilisé Porte cond. ouverte et boîte pas sur P	La porte du conducteur n'est pas complètement fermée et la boîte de vitesses se trouve en position R , N ou D . En outre, un signal d'alerte retentit. ⚠ ATTENTION Le véhicule peut se mettre à rouler. Il y a risque d'accident. ► Lorsque vous arrêtez le véhicule, mettez la boîte de vitesses sur P .
Position P possible seulement quand véhicule arrêté	Le véhicule roule encore. ► Arrêtez-vous en tenant compte des conditions de circulation. ► Mettez la boîte de vitesses sur P .
Pour mettre boîte sur R: actionner frein	Vous avez essayé de faire passer la boîte de vitesses de la position D à la position R . ► Appuyez sur la pédale de frein. ► Mettez la boîte de vitesses sur R .
Aller à l'atelier sans changer de rapport	Vous ne pouvez plus modifier la position de la boîte de vitesses en raison d'une panne. En outre, un signal d'alerte retentit. Si la boîte de vitesses se trouve sur D : ► Rendez-vous dans un atelier qualifié sans changer la position D . Si la boîte de vitesses se trouve sur R , N ou P : ► Prenez contact avec un atelier qualifié ou un service de dépannage.
Marche arrière impossible Aller à l'atelier	Vous ne pouvez plus mettre la boîte de vitesses sur R en raison d'une panne. Les positions P , N ou D restent disponibles. En outre, un signal d'alerte retentit. ► Rendez-vous dans un atelier qualifié.



Messages sur le visuel	Causes et conséquences possibles et ► Solutions
Boîte de vitesses Défaut S'arrêter	<p>Un défaut est survenu au niveau du mécanisme de la boîte de vitesses. En outre, un signal d'alerte retentit. La boîte de vitesses passe automatiquement sur N.</p> <ul style="list-style-type: none"> ► Arrêtez-vous en tenant compte des conditions de circulation. ► Mettez la boîte de vitesses sur P. ► Immobilisez le véhicule pour qu'il ne puisse pas se mettre à rouler (▷ page 157). ► Prenez contact avec un atelier qualifié ou un service de dépannage.
Arrêter véhicule Laisser tourner mot. Refroidisse- ment BV... Veuillez patienter	<p>La boîte de vitesses a subi une surchauffe. Le démarrage peut être momentanément perturbé ou impossible.</p> <ul style="list-style-type: none"> ► Arrêtez-vous immédiatement en tenant compte des conditions de circulation. Ne continuez pas de rouler. ► Attendez que le message sur le visuel disparaisse avant de continuer à rouler.
Batterie de réserve Défaut	<p>La batterie de secours de la boîte de vitesses automatique ne se charge plus.</p> <ul style="list-style-type: none"> ► Rendez-vous dans un atelier qualifié à la prochaine occasion. ► D'ici là, mettez toujours la boîte de vitesses sur P avant l'arrêt du moteur. ► Avant de quitter le véhicule, serrez le frein de stationnement électrique.
	<p>Le coffre est ouvert.</p> <ul style="list-style-type: none"> ► Fermez le coffre.
	<p>Le capot est ouvert.</p> <p>⚠ ATTENTION</p> <p>Le capot ouvert peut empêcher toute visibilité pendant la marche. Il y a risque d'accident.</p> <ul style="list-style-type: none"> ► Arrêtez-vous immédiatement en tenant compte des conditions de circulation. ► Immobilisez le véhicule pour qu'il ne puisse pas se mettre à rouler (▷ page 157). ► Fermez le capot.
	<p>Une porte au moins est ouverte. En outre, un signal d'alerte retentit.</p> <ul style="list-style-type: none"> ► Fermez toutes les portes.

Messages sur le visuel	Causes et conséquences possibles et ► Solutions
 <p>Direction assistée Défaut cf. notice d'utilisation</p>	<p>La direction assistée est en panne. En outre, un signal d'alerte retentit.</p> <p> ATTENTION</p> <p>Vous devez exercer une force plus importante pour diriger le véhicule. Il y a risque d'accident.</p> <ul style="list-style-type: none"> ► Vérifiez que vous êtes en mesure de diriger le véhicule. ► Si vous pouvez diriger le véhicule en toute sécurité : roulez prudemment jusqu'à un atelier qualifié. ► Si vous ne pouvez pas diriger le véhicule en toute sécurité : ne reprenez pas la route et contactez l'atelier qualifié le plus proche.
 <p>Fermer séparation de coffre</p>	<p>La séparation de coffre est ouverte. Le coffre est trop chargé en hauteur et le chargement empêche la fermeture automatique de la séparation de coffre.</p> <ul style="list-style-type: none"> ► Rangez le chargement de manière à ce que la séparation de coffre puisse être fermée sans entraves et ne soit pas soulevée par le chargement. ► Fermez la séparation de coffre (▷ page 103).
Téléphone No Service	<p>Votre véhicule se trouve en dehors de la zone d'émission et de réception de l'opérateur de téléphonie mobile.</p> <ul style="list-style-type: none"> ► Attendez que l'affichage de disponibilité du téléphone portable apparaisse sur le visuel multifonction.
 <p>Ralentir</p>	<p>Vous avez essayé d'ouvrir le toit pendant la marche.</p> <ul style="list-style-type: none"> ► Arrêtez-vous en tenant compte des conditions de circulation. ► Ouvrez le toit (▷ page 101).
 <p>Le toit escamotable descend</p>	<p>Le toit n'est pas entièrement ouvert ou pas entièrement fermé. Le système hydraulique est sans pression.</p> <ul style="list-style-type: none"> ► Ouvrez ou fermez entièrement le toit (▷ page 101).
 <p>Ouvrir/fermer com- plètement le toit escamotable</p>	<p>Le toit n'est pas verrouillé.</p> <ul style="list-style-type: none"> ► Arrêtez-vous en tenant compte des conditions de circulation. ► Maintenez le contacteur du toit tiré ou appuyé jusqu'à ce que le toit soit complètement ouvert ou fermé (▷ page 101).
 <p>Démarrer moteur cf. notice d'utilisa- tion</p>	<p>La tension du réseau de bord est trop basse.</p> <ul style="list-style-type: none"> ► Démarrez le moteur. ► Répétez le processus d'ouverture ou de fermeture au bout de 10 secondes environ (▷ page 101).

Messages sur le visuel	Causes et conséquences possibles et ► Solutions
	<p>Le toit a été ouvert et fermé plusieurs fois de suite. Pour des raisons de sécurité, l'entraînement du toit a été désactivé automatiquement. Vous pouvez de nouveau ouvrir ou fermer le toit au bout de 10 minutes environ.</p> <ul style="list-style-type: none"> ► Coupez le contact, puis remettez-le. ► Répétez le processus d'ouverture ou de fermeture (▷ page 101).
Fermer les vitres latérales arrière	<p>Vous quittez le véhicule alors qu'au moins une vitre latérale arrière est ouverte.</p> <ul style="list-style-type: none"> ► Fermez les vitres latérales (▷ page 98).
 Faire l'appoint liquide lave-glace	<p>Le niveau du liquide de lave-glace dans le réservoir est en dessous du niveau minimal.</p> <ul style="list-style-type: none"> ► Faites l'appoint de liquide de lave-glace (▷ page 289).
Essuie-glaces Défaut	<p>Les essuie-glaces sont défectueux.</p> <ul style="list-style-type: none"> ► Rendez-vous dans un atelier qualifié.
Feux de détresse Défaut	<p>Les feux de détresse sont défectueux.</p> <ul style="list-style-type: none"> ► Rendez-vous dans un atelier qualifié.

Clé

Messages sur le visuel	Causes et conséquences possibles et ► Solutions
 La clé ne correspond pas au véhicule	<p>Vous avez introduit une mauvaise clé dans le contacteur d'allumage.</p> <ul style="list-style-type: none"> ► Utilisez la bonne clé.
 Retirer la clé	<p>La clé se trouve dans le contacteur d'allumage.</p> <ul style="list-style-type: none"> ► Retirez la clé.
 Remplacer la clé	<p>La clé doit être remplacée.</p> <ul style="list-style-type: none"> ► Rendez-vous dans un atelier qualifié.
 Remplacer piles de la clé	<p>La pile de la clé est déchargée.</p> <ul style="list-style-type: none"> ► Remplacez la pile (▷ page 86).
 Emporter la clé	<p>La clé ne se trouve pas dans le contacteur d'allumage. Vous avez ouvert la porte du conducteur alors que le moteur est arrêté. Ce message est affiché sur le visuel multifonction pendant 60 secondes maximum et sert uniquement de rappel.</p> <ul style="list-style-type: none"> ► Lorsque vous quittez le véhicule, prenez la clé avec vous.

Messages sur le visuel	Causes et conséquences possibles et ► Solutions
 <p>Clé non identifiée (message en rouge sur le visuel)</p>	<p>La clé ne se trouve pas dans le véhicule. En outre, un signal d'alerte retentit.</p> <p>Une fois le moteur arrêté, vous ne pourrez ni verrouiller le véhicule de manière centralisée ni redémarrer le moteur.</p> <ul style="list-style-type: none"> ► Arrêtez-vous immédiatement en tenant compte des conditions de circulation. ► Immobilisez le véhicule pour qu'il ne puisse pas se mettre à rouler (▷ page 157). ► Recherchez la clé. ► Appuyez sur la touche OK du volant pour confirmer le message. <p>La clé n'est pas identifiée alors que le moteur tourne car une source radioélectrique puissante perturbe le système. En outre, un signal d'alerte retentit.</p> <ul style="list-style-type: none"> ► Arrêtez-vous immédiatement en tenant compte des conditions de circulation. ► Immobilisez le véhicule pour qu'il ne puisse pas se mettre à rouler (▷ page 157). ► Introduisez la clé dans le contacteur d'allumage et roulez en mode clé.
 <p>Clé non identifiée (message en blanc sur le visuel)</p>	<p>La clé ne peut pas être identifiée pour le moment.</p> <ul style="list-style-type: none"> ► Changez la clé de place dans le véhicule. <p>Si la clé ne peut toujours pas être identifiée :</p> <ul style="list-style-type: none"> ► Introduisez la clé dans le contacteur d'allumage, puis tournez-la sur la position souhaitée.
 <p>Retirer bouton démarrage Introduire la clé</p>	<p>La clé n'est pas identifiée. Le système KEYLESS-GO est momentanément en panne ou défectueux. En outre, un signal d'alerte retentit.</p> <ul style="list-style-type: none"> ► Introduisez la clé dans le contacteur d'allumage, puis tournez-la sur la position souhaitée. ► Rendez-vous dans un atelier qualifié.

Voyants de contrôle et d'alerte

Remarques générales

Lorsque vous mettez le contact, certains systèmes effectuent un autodiagnostic. Certains voyants de contrôle et d'alerte peuvent alors s'allumer ou clignoter momentanément. Cela n'est pas critique. Les voyants de contrôle et d'alerte ne signalent un défaut que s'ils s'allument ou clignotent après le démarrage du moteur ou pendant la marche.

Sécurité

Ceintures de sécurité

Voyants de contrôle et d'alerte

▷ Type de signal

Causes et conséquences possibles et ▶ Solutions



▷ Le voyant rouge d'alerte des ceintures de sécurité reste allumé pendant 6 secondes après le démarrage du moteur.

Le voyant d'alerte des ceintures de sécurité sert à attirer l'attention du conducteur et celle du passager sur le fait qu'ils doivent boucler leur ceinture.

▶ Bouclez votre ceinture de sécurité (▷ page 51).



▷ Le voyant rouge d'alerte des ceintures de sécurité s'allume après le démarrage du moteur. En outre, un signal d'alerte retentit pendant 6 secondes maximum.

Le conducteur n'a pas bouclé sa ceinture de sécurité.

▶ Bouclez votre ceinture de sécurité (▷ page 51).

Le signal d'alerte s'arrête.



▷ Après le démarrage du moteur, le voyant rouge d'alerte des ceintures de sécurité s'allume dès que la porte du conducteur ou celle du passager est fermée.

Vous ou le passager n'avez pas bouclé votre ceinture de sécurité.

▶ Bouclez votre ceinture de sécurité (▷ page 51).

Le voyant d'alerte s'éteint.

Des objets se trouvent sur le siège du passager.

▶ Enlevez les objets qui se trouvent sur le siège du passager et rangez-les en lieu sûr.

Le voyant d'alerte s'éteint.



▷ Le voyant rouge d'alerte des ceintures de sécurité clignote et un signal d'alerte périodique retentit.

Vous ou le passager n'avez pas bouclé votre ceinture de sécurité. Or, vous roulez à plus de 15 mph (25 km/h) ou avez roulé momentanément à plus de 15 mph (25 km/h).

▶ Bouclez votre ceinture de sécurité (▷ page 51).

Le voyant d'alerte s'éteint et le signal d'alerte périodique s'arrête.

Des objets se trouvent sur le siège du passager. Or, vous roulez à plus de 15 mph (25 km/h) ou avez roulé momentanément à plus de 15 mph (25 km/h).

▶ Enlevez les objets qui se trouvent sur le siège du passager et rangez-les en lieu sûr.

Le voyant d'alerte s'éteint et le signal d'alerte périodique s'arrête.

Systèmes de sécurité

Voyants de contrôle et d'alerte

▷ Type de signal
Causes et conséquences possibles et ▶ Solutions



▷ **BRAKE** (uniquement pour les Etats-Unis),  (uniquement pour le Canada) : le voyant rouge d'alerte des freins s'allume alors que le moteur tourne. En outre, un signal d'alerte retentit.

 **ATTENTION**

L'assistance du freinage est en panne et le comportement au freinage du véhicule peut se modifier.

Il y a risque d'accident.

- ▶ Arrêtez-vous immédiatement en tenant compte des conditions de circulation. Ne continuez pas de rouler.
- ▶ Immobilisez le véhicule pour qu'il ne puisse pas se mettre à rouler (▷ page 157).
- ▶ Prenez contact avec un atelier qualifié.
- ▶ Tenez compte des autres messages qui apparaissent sur le visuel multifonction.



▷ **BRAKE** (uniquement pour les Etats-Unis) ou  (uniquement pour le Canada) : le voyant rouge d'alerte des freins s'allume alors que le moteur tourne. En outre, un signal d'alerte retentit.

 **ATTENTION**

Il n'y a pas suffisamment de liquide de frein dans le réservoir.

Il se peut que l'effet de freinage diminue.

Il y a risque d'accident.

- ▶ Arrêtez-vous immédiatement en tenant compte des conditions de circulation. Ne continuez pas de rouler.
- ▶ Immobilisez le véhicule pour qu'il ne puisse pas se mettre à rouler (▷ page 157).
- ▶ Ne faites pas l'appoint de liquide de frein. Le défaut n'en serait pas éliminé pour autant.
- ▶ Prenez contact avec un atelier qualifié.
- ▶ Tenez compte des autres messages qui apparaissent sur le visuel multifonction.



▷ Uniquement pour les Etats-Unis : le voyant rouge d'alerte des freins est allumé alors que le moteur tourne. En outre, un message comportant le symbole  est affiché sur le visuel multifonction.

Les garnitures de frein ont atteint la limite d'usure.

- ▶ Rendez-vous dans un atelier qualifié.

Voyants de contrôle et d'alerte

▷ Type de signal

Causes et conséquences possibles et ▶ Solutions



▷ Le voyant orange d'alerte ABS est allumé alors que le moteur tourne.

L'ABS (système antiblocage de roues) est en panne.

Si un signal d'alerte retentit également, c'est que l'EBD (répartiteur électronique de freinage) est en panne.

D'autres systèmes d'aide à la conduite et systèmes de sécurité active peuvent également être en panne.

⚠ ATTENTION

Le système de freinage continue de fonctionner avec son efficacité normale, mais sans les fonctions indiquées ci-dessus. Les roues avant et arrière peuvent alors se bloquer, par exemple en cas de freinage à fond.

La manœuvrabilité et le comportement au freinage du véhicule sont fortement compromis. La distance de freinage peut s'allonger dans les situations de freinage d'urgence.

Si l'ESP® n'est pas opérationnel, il ne peut pas stabiliser la trajectoire du véhicule.

Le risque de dérapage et d'accident augmente.

- ▶ Tenez compte des autres messages qui apparaissent sur le visuel multifonction.
- ▶ Continuez de rouler prudemment.
- ▶ Rendez-vous immédiatement dans un atelier qualifié.

Lorsque le calculateur ABS est défectueux, d'autres systèmes (système de navigation ou boîte de vitesses automatique, par exemple) peuvent également ne pas être disponibles.

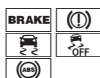

▷ **BRAKE** (uniquement pour les Etats-Unis), (uniquement pour le Canada) : le voyant rouge d'alerte des freins, les voyants orange d'alerte ESP®, ESP® OFF et ABS s'allument alors que le moteur tourne.

L'ABS et l'ESP® sont en panne.

D'autres systèmes d'aide à la conduite et systèmes de sécurité active peuvent également être en panne.

⚠ ATTENTION

Le système de freinage continue de fonctionner avec son efficacité normale, mais sans les fonctions indiquées ci-dessus. Les roues avant et arrière peuvent alors se bloquer, par exemple en cas de freinage à fond.

La manœuvrabilité et le comportement au freinage du véhicule sont fortement compromis. La distance de freinage peut s'allonger dans les situations de freinage d'urgence.

Si l'ESP® n'est pas opérationnel, il ne peut pas stabiliser la trajectoire du véhicule.

Le risque de dérapage et d'accident augmente.

- ▶ Tenez compte des autres messages qui apparaissent sur le visuel multifonction.
- ▶ Continuez de rouler prudemment.
- ▶ Rendez-vous immédiatement dans un atelier qualifié.

Voyants de
contrôle et
d'alerte

▷ Type de signal

Causes et conséquences possibles et ► Solutions



▷ Le voyant orange d'alerte ESP® clignote pendant la marche.

L'ESP® ou le contrôle de motricité entre en action parce qu'il y a risque de dérapage ou qu'au moins une roue patine.

Le TEMPOMAT ou le pilote automatique de régulation de distance DISTRONIC est désactivé.

- ▶ Au démarrage, n'accélérez pas plus que nécessaire.
- ▶ Pendant la marche, diminuez la pression sur la pédale d'accélérateur.
- ▶ Adaptez votre style de conduite aux conditions routières et météorologiques.
- ▶ Ne désactivez pas l'ESP®.

Dans des cas exceptionnels (▷ page 77), il peut être préférable de désactiver l'ESP® pour rouler.

Respectez les consignes de sécurité importantes relatives à l'ESP® (▷ page 75).



▷ Les voyants orange d'alerte ESP® et ESP® OFF s'allument alors que le moteur tourne.

L'ESP® est en panne.

D'autres systèmes d'aide à la conduite et systèmes de sécurité active peuvent également être en panne.

ATTENTION

Le système de freinage continue de fonctionner avec son efficacité normale, mais sans les fonctions indiquées ci-dessus.

La distance de freinage peut alors s'allonger dans les situations de freinage d'urgence.

Si l'ESP® n'est pas opérationnel, il ne peut pas stabiliser la trajectoire du véhicule.

Le risque de dérapage et d'accident augmente.

- ▶ Tenez compte des autres messages qui apparaissent sur le visuel multifonction.
- ▶ Continuez de rouler prudemment.
- ▶ Rendez-vous immédiatement dans un atelier qualifié.

Voyants de contrôle et d'alerte

▷ Type de signal

Causes et conséquences possibles et ► Solutions



▷ Le voyant orange d'alerte ESP® OFF est allumé alors que le moteur tourne ou lorsque la fonction ECO de démarrage et d'arrêt automatiques du moteur est activée.

L'ESP® est désactivé.

ATTENTION

Si l'ESP® est désactivé, il ne peut pas stabiliser la trajectoire du véhicule.

D'autres systèmes d'aide à la conduite ou de sécurité active sont ainsi disponibles de manière limitée, par exemple l'avertisseur actif d'angle mort. Le système n'effectue aucune intervention de freinage permettant de corriger la trajectoire.

Le risque de dérapage et d'accident augmente.

► Réactivez l'ESP®.

Dans des cas exceptionnels (▷ page 77), il peut être préférable de désactiver l'ESP® pour rouler.

Respectez les consignes de sécurité importantes relatives à l'ESP® (▷ page 75).

► Adaptez votre style de conduite aux conditions routières et météorologiques.

Si l'ESP® ne peut pas être activé :

► Continuez de rouler prudemment.

► Faites contrôler l'ESP® par un atelier qualifié.



▷ Véhicules Mercedes-AMG uniquement :

Le voyant orange d'alerte du SPORT handling mode est allumé alors que le moteur tourne.

Le SPORT handling mode est activé.

ATTENTION

Si le SPORT handling mode est activé, l'ESP® ne peut pas stabiliser la trajectoire du véhicule.

Le risque de dérapage et d'accident augmente.

► N'activez le SPORT handling mode que dans les cas décrits dans la section « Désactivation et activation de l'ESP® » (▷ page 77).

Voyants de contrôle et d'alerte**▷ Type de signal****Causes et conséquences possibles et ▶ Solutions**

▷ **PARK** (uniquement pour les Etats-Unis), **P** (uniquement pour le Canada) : le voyant rouge du frein de stationnement électrique clignote ou est allumé et/ou le voyant orange d'alerte du frein de stationnement électrique est allumé.

▶ Tenez compte des autres messages qui apparaissent sur le visuel multifonction.



▷ Le voyant rouge d'alerte des systèmes de retenue est allumé alors que le moteur tourne.

Les systèmes de retenue sont en panne.

⚠ ATTENTION

Les airbags et les rétracteurs de ceinture peuvent se déclencher de manière intempestive ou ne pas se déclencher en cas d'accident.

Le risque de blessure augmente.

- ▶ Tenez compte des autres messages qui apparaissent sur le visuel multifonction.
- ▶ Continuez de rouler prudemment.
- ▶ Rendez-vous immédiatement dans un atelier qualifié et faites contrôler les systèmes de retenue.

Pour de plus amples informations sur les systèmes de retenue, voir (▷ page 48).

Moteur**Voyants de contrôle et d'alerte****▷ Type de signal****Causes et conséquences possibles et ▶ Solutions**

▷ Le voyant orange d'alerte de diagnostic moteur s'allume alors que le moteur tourne.

Un défaut est peut-être survenu, par exemple

- dans la gestion moteur
- dans le système d'injection
- dans le système d'échappement
- dans le système d'allumage
- dans le système d'alimentation en carburant

Un tel défaut peut avoir pour conséquence le dépassement des seuils d'émission et le passage du moteur en mode de fonctionnement de secours.

▶ Rendez-vous immédiatement dans un atelier qualifié.

Dans certains Etats fédéraux, vous devez immédiatement vous rendre dans un atelier qualifié lorsque le voyant orange d'alerte de diagnostic moteur est allumé. Cela est prévu par les dispositions légales qui y sont en vigueur. Si nécessaire, vérifiez si cela s'applique à l'Etat dans lequel vous vous trouvez.



▷ Le voyant orange d'alerte de réserve de carburant s'allume alors que le moteur tourne.

Le niveau de carburant a atteint le niveau de réserve.

▶ Faites le plein à la prochaine station-service.

Voyants de contrôle et d'alerte

▷ Type de signal

Causes et conséquences possibles et ► Solutions



▷ Le voyant orange d'alerte de réserve de carburant clignote pendant la marche. En outre, le voyant d'alerte de diagnostic moteur  peut s'allumer.

Le bouchon du réservoir n'est pas correctement fermé ou le système d'alimentation en carburant n'est pas étanche.

- ▶ Vérifiez que le bouchon du réservoir est correctement fermé.
- ▶ **Si le bouchon du réservoir n'est pas correctement fermé :** fermez-le.
- ▶ **Si le bouchon du réservoir est fermé :** rendez-vous dans un atelier qualifié.



▷ Le voyant rouge d'alerte du liquide de refroidissement s'allume alors que le moteur tourne et que l'indicateur de température du liquide de refroidissement se trouve au début de l'échelle.

Le capteur de l'indicateur de température du liquide de refroidissement est défectueux.

La température du liquide de refroidissement n'est plus surveillée. Si le liquide de refroidissement est trop chaud, le moteur risque d'être endommagé.

- ▶ Arrêtez-vous immédiatement en tenant compte des conditions de circulation et coupez le moteur. Ne continuez pas de rouler.
- ▶ Immobilisez le véhicule pour qu'il ne puisse pas se mettre à rouler (▷ page 157).
- ▶ Prenez contact avec un atelier qualifié.

Voyants de
contrôle et
d'alerte

▷ Type de signal

Causes et conséquences possibles et ▶ Solutions



▷ Le voyant rouge d'alerte du liquide de refroidissement s'allume alors que le moteur tourne.

Le niveau du liquide de refroidissement est trop bas.

Si le niveau du liquide de refroidissement est correct, c'est que l'arrivée d'air jusqu'au radiateur du moteur est peut-être obstruée ou que le ventilateur électrique du radiateur du moteur est peut-être défectueux.

Le liquide de refroidissement est trop chaud et le moteur n'est pas suffisamment refroidi.

- ▶ Tenez compte des autres messages qui apparaissent sur le visuel multifonction.
- ▶ Arrêtez-vous immédiatement en tenant compte des conditions de circulation et coupez le moteur.
- ▶ Immobilisez le véhicule pour qu'il ne puisse pas se mettre à rouler (▷ page 157).
- ▶ Quittez le véhicule et tenez-vous-en éloigné jusqu'à ce que le moteur ait refroidi.
- ▶ Contrôlez le niveau du liquide de refroidissement et faites l'appoint en tenant compte des avertissements (▷ page 288).
- ▶ Si vous devez fréquemment faire l'appoint de liquide de refroidissement, faites contrôler le système de refroidissement du moteur.
- ▶ Assurez-vous que l'arrivée d'air jusqu'au radiateur du moteur n'est pas obstruée (par de la neige gelée, par exemple).
- ▶ Attendez que l'indicateur de température du liquide de refroidissement soit en dessous du repère **H** (▷ page 206) avant de redémarrer le moteur. Sinon, le moteur risque d'être endommagé.
- ▶ Roulez jusqu'à l'atelier qualifié le plus proche.
- ▶ Évitez dans ce cas toute charge importante du moteur (trajet en montagne et circulation dans les encombrements, par exemple).



▷ Le voyant rouge d'alerte du liquide de refroidissement s'allume alors que le moteur tourne.

L'indicateur de température du liquide de refroidissement a dépassé le repère **H** (▷ page 206). L'arrivée d'air jusqu'au radiateur du moteur est peut-être obstruée ou le niveau du liquide de refroidissement est peut-être trop bas.

ATTENTION

Le moteur n'est pas suffisamment refroidi et risque d'être endommagé.

Ne roulez pas lorsque le moteur a subi une surchauffe. Des liquides s'étant répandus dans le compartiment moteur à la suite de fuites ou d'une mauvaise manipulation pourraient s'enflammer.

En outre, la vapeur qui s'échappe d'un moteur ayant subi une surchauffe peut provoquer de graves brûlures, même lors de la simple ouverture du capot.

Il y a risque de blessure.

- ▶ Tenez compte des autres messages qui apparaissent sur le visuel multifonction.
- ▶ Arrêtez-vous immédiatement en tenant compte des conditions de circulation et coupez le moteur.
- ▶ Immobilisez le véhicule pour qu'il ne puisse pas se mettre à rouler (▷ page 157).
- ▶ Quittez le véhicule et tenez-vous-en éloigné jusqu'à ce que le moteur ait refroidi.

Voyants de contrôle et d'alerte

▷ Type de signal

Causes et conséquences possibles et ► Solutions

- ▶ Contrôlez le niveau du liquide de refroidissement et faites l'appoint en tenant compte des avertissements (▷ page 288).
- ▶ Si vous devez fréquemment faire l'appoint de liquide de refroidissement, faites contrôler le système de refroidissement du moteur.
- ▶ Assurez-vous que l'arrivée d'air jusqu'au radiateur du moteur n'est pas obstruée (par de la neige gelée, par exemple).
- ▶ Si l'indicateur de température du liquide de refroidissement se trouve avant le repère **H** (▷ page 206), roulez jusqu'à l'atelier qualifié le plus proche.
- ▶ Évitez dans ce cas toute charge importante du moteur (trajet en montagne et circulation dans les encombrements, par exemple).

Systèmes d'aide à la conduite

Voyants de contrôle et d'alerte

▷ Type de signal

Causes et conséquences possibles et ► Solutions



▷ Le voyant rouge d'alerte de distance s'allume pendant la marche. En outre, un signal d'alerte retentit.

Vous vous rapprochez d'un véhicule, d'un piéton ou d'un obstacle fixe sur la trajectoire probable de votre véhicule à une vitesse trop élevée.

- ▶ Soyez prêt à freiner.
- ▶ Soyez particulièrement attentif aux conditions de circulation. Freinez si nécessaire ou évitez l'obstacle.

Pour de plus amples informations sur le pilote automatique de régulation de distance DISTRONIC, voir (▷ page 168).

Pour de plus amples informations sur le freinage d'urgence assisté actif, voir (▷ page 71).

Pour de plus amples informations sur le freinage d'urgence assisté actif avec fonction carrefour, voir (▷ page 79).

Pneus

Voyants de contrôle et d'alerte

▷ Type de signal
Causes et conséquences possibles et ▶ Solutions

▷ Le voyant orange d'alerte du système de contrôle de la pression des pneus (perte de pression/défaut) s'allume.

Le système de contrôle de la pression des pneus a détecté une baisse de pression dans un ou plusieurs pneus.

ATTENTION

Les pneus dont la pression est trop basse présentent les risques suivants :

- Ils peuvent éclater, en particulier lorsque la charge ou la vitesse du véhicule augmentent.
- Ils peuvent s'user de manière excessive et/ou irrégulière, ce qui peut réduire fortement leur adhérence.
- Le comportement routier ainsi que la manœuvrabilité et le comportement au freinage du véhicule peuvent être fortement compromis.
Il y a risque d'accident.

- ▶ Arrêtez le véhicule sans donner de coups de volant ou de coups de frein brusques. Tenez compte des conditions de circulation.
- ▶ Immobilisez le véhicule pour qu'il ne puisse pas se mettre à rouler (▷ page 157).
- ▶ Tenez compte des autres messages qui apparaissent sur le visuel multifonction.
- ▶ Contrôlez les pneus et, si nécessaire, suivez les instructions en cas de crevaison (▷ page 300).
- ▶ Contrôlez la pression des pneus (▷ page 323).
- ▶ Corrigez la pression des pneus si nécessaire.



▷ Le voyant orange d'alerte du système de contrôle de la pression des pneus (perte de pression/défaut) clignote pendant 1 minute environ, puis reste allumé en permanence.

Le système de contrôle de la pression des pneus est défectueux.

ATTENTION

Il se peut que le système ne soit pas en mesure de détecter ou de signaler correctement une pression des pneus trop basse.

Il y a risque d'accident.

- ▶ Tenez compte des autres messages qui apparaissent sur le visuel multifonction.
- ▶ Rendez-vous immédiatement dans un atelier qualifié.

Remarques générales

Le chapitre « Système multimédia » de la présente notice d'utilisation décrit les principes de base de l'utilisation du système. Vous trouverez des informations supplémentaires dans la notice d'utilisation numérique.

Consignes de sécurité importantes

ATTENTION

L'utilisation de systèmes d'information et d'appareils de communication intégrés au véhicule pendant la marche peut détourner votre attention de la circulation. Vous risquez en outre de perdre le contrôle du véhicule. Il y a risque d'accident.

N'utilisez ces appareils que si les conditions de circulation le permettent. Si ce n'est pas le cas, arrêtez-vous en tenant compte des conditions de circulation et procédez à des entrées dans le système uniquement lorsque le véhicule est à l'arrêt.

Lorsque vous utilisez le système multimédia, tenez compte des dispositions légales en vigueur dans le pays dans lequel vous vous trouvez.

Le système multimédia calcule l'itinéraire jusqu'à la destination sans tenir compte par exemple

- des feux rouges
- des panneaux stop ou de priorité
- des interdictions d'arrêt ou de stationnement
- des rétrécissements
- des autres règles de circulation

Le système multimédia peut donner des recommandations de conduite erronées lorsque le tracé de la route et les conditions de circulation réelles ne correspondent pas aux données cartographiques numériques.

Exemples :

- Modification du tracé
- Changement du sens de circulation d'une rue à sens unique

Vous devez vous-même veiller à respecter les différentes règles de circulation pendant la marche. Le code de la route a toujours priorité sur

les recommandations de conduite du système multimédia.

Les messages de navigation diffusés pendant la marche sont destinés à vous guider sans détourner votre attention de la circulation ni de la conduite.

Utilisez toujours cette fonction plutôt que de vous orienter à l'aide de la carte affichée. L'observation des symboles ou de la carte affichée risque de détourner votre attention de la circulation et de la conduite et d'augmenter ainsi le risque d'accident.

Cet appareil est conforme aux valeurs limites d'exposition aux radiations établies par la FCC pour les appareils non contrôlés, ainsi qu'aux directives de la FCC concernant l'exposition aux fréquences radio définies dans le supplément C du bulletin 65 de l'OET.

En raison de la faible énergie haute fréquence émise par cet appareil, celui-ci est présumé conforme aux directives sans qu'il soit nécessaire d'évaluer l'exposition maximale admissible (MPE). Il est toutefois conseillé d'installer l'appareil en respectant une distance d'au moins 8 in (20 cm environ) entre la source de rayonnement et le corps d'une personne (à l'exclusion des mains, poignets, pieds et jambes).

ATTENTION

Toute modification effectuée sur les composants électroniques, leurs logiciels ou leur câblage risque de compromettre le fonctionnement de ceux-ci ou d'autres composants mis en réseau. Cela peut concerner en particulier les systèmes importants pour la sécurité. Ceux-ci risquent alors de ne plus fonctionner correctement et/ou de compromettre la sécurité de fonctionnement du véhicule. Cela entraîne un risque accru d'accident et de blessure.

N'intervenez en aucun cas sur le câblage ni sur les composants électroniques ou leurs logiciels. Confiez toujours les travaux sur les appareils électriques et électroniques à un atelier qualifié.

Limitation du fonctionnement

Pour des raisons de sécurité, certaines fonctions ne sont pas disponibles lorsque le véhicule

roule, ou ne le sont que de manière limitée. Dans ce cas, certains points de menu ne peuvent pas être sélectionnés ou le système affiche un message correspondant.

Système de commande

Vue d'ensemble

Remarques générales

! N'utilisez pas l'espace situé devant le visuel comme surface de rangement. Les objets que vous y déposez peuvent endommager le visuel ou limiter le fonctionnement. Evitez de toucher le visuel. Suite aux pressions exercées sur le visuel, la qualité de l'affichage peut parfois se dégrader de manière irréversible.

Le port de lunettes de soleil polarisées peut éventuellement entraver la lisibilité du visuel.

Le visuel est doté d'un dispositif de coupure automatique en fonction de la température. Si la température est trop élevée, la luminosité est d'abord réduite automatiquement. Si nécessaire, le visuel s'éteint ensuite complètement pendant un certain temps.

Consignes de nettoyage

! Evitez tout contact avec le visuel. La surface brillante du visuel est très fragile et risque d'être rayée. Si vous devez toutefois le nettoyer, utilisez un produit de nettoyage doux et un chiffon doux non pelucheux.

Pour le nettoyage, le visuel doit être éteint et froid. N'exercez pas de pression sur le visuel lors du nettoyage car cela pourrait provoquer des dommages irréversibles au niveau de l'affichage.

Mise en marche et arrêt du système multimédia

► Appuyez sur le bouton-pression rotatif .

Réglage du volume sonore

► Tournez le bouton-pression rotatif .

Le volume sonore augmente ou diminue

- pour la source média actuellement réglée
- pendant la diffusion d'un message d'information routière ou de navigation
- en mode mains libres pendant une communication

Activation et désactivation du son

► Appuyez sur la touche  de l'unité de commande.

Le symbole  est affiché sur la ligne de statut lorsque le son est désactivé. Si vous changez de source média ou si vous réglez le volume sonore, le son est réactivé automatiquement.

i Les messages de navigation sont diffusés même lorsque le son est désactivé.

Fonctions

Le système multimédia comporte les fonctions suivantes :



- Mode Radio
- Mode Médias avec recherche de fichiers multimédias
- Systèmes de sonorisation
- Système de navigation
- Fonctions de communication
- Météo SIRIUS
- Fonctions du véhicule avec réglages système
- Fonctions favori

Sélecteur

A l'aide du sélecteur qui se trouve sur la console centrale, vous pouvez

- sélectionner des points de menu sur le visuel
- entrer des caractères
- sélectionner une destination sur la carte
- mémoriser des entrées



Vous pouvez actionner le sélecteur

- en le tournant 
- en le poussant vers la gauche ou vers la droite 
- en le poussant vers l'avant ou vers l'arrière 

- en le poussant en diagonale ↗⊙↖
- en appuyant dessus de manière brève ou prolongée ⊙

Touche Retour

La touche  vous permet de quitter un menu ou de passer au menu principal du mode d'utilisation actuel.



- ▶ **Sortie du menu :** appuyez brièvement sur la touche . Le système multimédia passe au niveau de menu immédiatement supérieur dans le mode d'utilisation actuel.
- ▶ **Passage au menu principal :** appuyez sur la touche  pendant plus de 2 secondes. Le système multimédia passe au menu principal du mode d'utilisation actuel.

Touche favori

Vous avez la possibilité d'affecter à la touche favori  des fonctions prédéfinies que vous pouvez ensuite appeler en appuyant sur la touche (▷ page 264).

Favoris

Affichage et sortie des favoris

- ▶ **Affichage :** appuyez sur la touche  située à côté du sélecteur.
- ▶ Sélectionnez un favori, par exemple **Véhicule**. Les favoris apparaissent.
- ▶ **Sortie :** appuyez de nouveau sur la touche .

Ajout de favoris

Ajout de favoris prédéfinis

- ▶ Appuyez sur la touche .
- ▶ Poussez le sélecteur ⊙↓.
- ▶ Sélectionnez **Attribuer**. Les catégories apparaissent.
- ▶ Sélectionnez une catégorie. Les favoris apparaissent.

- ▶ Sélectionnez un favori.
- ▶ Tournez le sélecteur, puis appuyez dessus pour ajouter les favoris à l'emplacement souhaité. S'il existe déjà un favori à cet emplacement, celui-ci est remplacé.

Ajout de favoris personnels

Vous pouvez par exemple ajouter la climatisation à vos favoris.

- ▶ Sélectionnez **Véhicule** → **Réglages véhicule**.
- ▶ Maintenez la touche  appuyée jusqu'à ce que les favoris apparaissent.
- ▶ Ajoutez le favori à l'emplacement souhaité. S'il existe déjà un favori à cet emplacement, celui-ci est remplacé.

Mode Navigation

Consignes de sécurité importantes

⚠ ATTENTION

L'utilisation de systèmes d'information et d'appareils de communication intégrés au véhicule pendant la marche peut détourner votre attention de la circulation. Vous risquez en outre de perdre le contrôle du véhicule. Il y a risque d'accident.

N'utilisez ces appareils que si les conditions de circulation le permettent. Si ce n'est pas le cas, arrêtez-vous en tenant compte des conditions de circulation et procédez à des entrées dans le système uniquement lorsque le véhicule est à l'arrêt.

Lorsque vous utilisez le système de navigation, tenez compte des dispositions légales en vigueur dans le pays dans lequel vous vous trouvez.

Remarques générales

Le fonctionnement du système de navigation dépend, entre autres, de la réception GPS. Dans certaines situations, la réception GPS peut être limitée ou perturbée, voire impossible, par exemple dans les tunnels et les parkings couverts.

Vous trouverez de plus amples informations dans la notice d'utilisation numérique.

Sélection du type d'itinéraire et des options d'itinéraire

Système multimédia :

- ▶ Sélectionnez **Navi** → **Navigation**.
Vous pouvez voir la position actuelle du véhicule sur la carte.
- ▶ Poussez le sélecteur **⊙↓**.
- ▶ Sélectionnez **Options** → **Réglages de l'itinéraire**.

Remarques relatives aux types d'itinéraires :

- **Itinéraire Eco**
- **Itinéraire dynamique**
Prend en compte les messages d'information routière qui concernent l'itinéraire pour le guidage (disponible uniquement dans certains pays).
- **Itinéraire dynamique sur requête**
Vous pouvez décider si le système doit tenir compte ou non des messages d'information routière lors du calcul de l'itinéraire (disponible uniquement dans certains pays).
- **Calculer d'autres itinéraires**
Le système calcule plusieurs alternatives de l'itinéraire. Après avoir entré la destination, sélectionnez le point de menu **Continuer** au lieu de **Lancer**.
- ▶ **Sélection des options d'itinéraire Eviter/Utiliser...** : sélectionnez **Options Eviter...**

▶ Sélectionnez l'option d'itinéraire.

Remarques relatives aux options d'itinéraire :

- **Utiliser routes à péage**
Le calcul de l'itinéraire prend en compte les routes soumises à une taxe d'utilisation (péage).
- **Nbre de pers. dans le véhicule** : (disponible uniquement aux Etats-Unis)
Condition requise : le véhicule remplit les conditions d'accès aux voies réservées au covoiturage.
Lorsque l'option est activée, le système de navigation prend en compte les voies de circulation réservées au covoiturage (carpool).

Entrée de l'adresse

Système multimédia :

- ▶ Sélectionnez **Navi** → **Navigation**.
Vous pouvez voir la position actuelle du véhicule sur la carte.
- ▶ Poussez le sélecteur **⊙↓**.
- ▶ Sélectionnez **Destination** → **Entrer adresse**.

Entrez une adresse en indiquant, par exemple :

- Localité ou CP (code postal), rue, numéro de maison
- Etat/province, localité ou CP
- Localité ou CP, centre
- Rue, localité ou CP, croisement
- ▶ Sélectionnez **Localité**.
La ville où se trouve le véhicule (position actuelle) est affichée en haut. Les localités qui ont déjà fait l'objet d'un guidage figurent en-dessous.

- ▶ Entrez la localité.
Symbole  : la localité est répertoriée plusieurs fois dans la carte numérique.
- ▶ **Passage à la liste** : poussez le sélecteur **↑⊙**.
- ▶ Sélectionnez une localité.
S'il est disponible, le code postal est affiché. Si plusieurs codes postaux sont disponibles pour la localité, les chiffres sont représentés par un **X**.
- ▶ Entrez la rue et le numéro de maison.
L'adresse est affichée dans le menu.

Autres possibilités d'entrée de la destination

- Recherche par mot-clé
La recherche par mot-clé trouve des destinations à l'aide de parties de mots.
- Sélection de la dernière destination
- Sélection d'un contact
- Sélection d'une destination spéciale (point d'intérêt)
La recherche de points d'intérêt s'effectue autour d'une position à partir d'un nom ou d'un numéro de téléphone.
- Sélection d'une destination sur la carte
- Entrée d'une destination intermédiaire
Vous pouvez influencer sur l'itinéraire jusqu'à la destination en entrant des destinations intermédiaires (4 au maximum).

- Sélection de destinations à partir de Mercedes-Benz Apps
- Sélection des coordonnées géographiques

Calcul de l'itinéraire

Condition requise : l'adresse est entrée et est affichée dans le menu.

- ▶ Sélectionnez **Lancer** ou **Continuer**.
Le système calcule l'itinéraire sur la base du type d'itinéraire sélectionné et des options d'itinéraires sélectionnées.
Si un guidage est activé, un message vous demande s'il doit être désactivé.
- ▶ Sélectionnez **Interrompre le guidage en cours** ou **Définir comme dest. intermédiaire**.
Si vous sélectionnez **Interrompre le guidage en cours**, le système interrompt le guidage en cours et lance le calcul de l'itinéraire jusqu'à la destination entrée.
Si vous sélectionnez **Définir comme dest. intermédiaire**, le système reprend la nouvelle destination entrée en plus de la destination existante et ouvre la liste des destinations intermédiaires.

Raccordement du téléphone portable (COMAND Online)

Conditions

Pour profiter de la téléphonie via l'interface Bluetooth®, vous avez besoin d'un téléphone portable compatible Bluetooth®. Le téléphone portable doit reconnaître le profil Handsfree (HFP) 1.0 ou supérieur.

Système multimédia :

- ▶ Sélectionnez **Véhicule** → **Réglages système** → **Activer Bluetooth**.
- ▶ Activez la fonction Bluetooth® .

Téléphone portable :

- ▶ Activez la fonction Bluetooth® et, si nécessaire, la visibilité Bluetooth® pour les autres appareils (voir la notice d'utilisation du fabricant).

Il peut arriver que tous les appareils d'un même fabricant portent le même nom d'appareil Bluetooth®. Afin que votre téléphone portable soit reconnaissable de manière univoque, modifiez

son nom d'appareil (voir la notice d'utilisation du fabricant).

Si le téléphone portable reconnaît les profils Bluetooth® PBAP (**Phone Book Access Profile**) et MAP (**Message Access Profile**), les informations suivantes sont transférées après la connexion :

- Répertoire téléphonique
- Journal
- SMS et e-mails

i Pour de plus amples informations sur les téléphones portables pouvant être utilisés, consultez le site <http://www.mercedes-benz.com/connect>.

i Aux Etats-Unis, vous pouvez joindre le Customer Assistance Center de Mercedes-Benz au numéro 1-800-FOR-MERCEDES (1-800-367-6372).

Au Canada, vous pouvez joindre le Customer Relations Center au numéro 1-800-387-0100.

Recherche et autorisation d'un téléphone portable (connexion)

Lorsque vous utilisez pour la première fois votre téléphone portable en liaison avec le système multimédia, vous devez d'abord le rechercher, puis l'autoriser (le raccorder). En fonction du téléphone portable, l'autorisation peut être réalisée par l'intermédiaire du protocole SSP (Secure Simple Pairing) ou par entrée d'un code d'accès. Le système multimédia active automatiquement la procédure qui convient à votre téléphone portable. Une fois l'autorisation effectuée, le téléphone portable sera systématiquement raccorder automatiquement. Pour de plus amples informations sur l'utilisation d'un téléphone portable avec le système multimédia, voir la notice d'utilisation numérique.

Si le système multimédia ne trouve pas votre téléphone portable, cela peut être dû à certains réglages de sécurité de votre téléphone portable (voir la notice d'utilisation du fabricant).

Vous ne pouvez raccorder au système multimédia qu'un seul téléphone portable à la fois.



Recherche d'un téléphone portable

Système multimédia :

- ▶ Sélectionnez **Téléphone/**  → **Raccorder appareil** → **Rechercher téléphones** → **Lancer la recherche**.

Les téléphones portables disponibles sont affichés.

Symboles dans la liste des appareils

Symbole	Explication
	Nouveau téléphone portable trouvé, pas encore autorisé
	Téléphone portable autorisé, mais non raccordé

Raccordement du téléphone portable

Autorisation par l'intermédiaire du protocole SSP (Secure Simple Pairing) :

- ▶ Sélectionnez le téléphone portable. Un code apparaît sur le système multimédia et sur le téléphone portable.
- ▶ **Les codes sont identiques** : sélectionnez **Oui** sur le système multimédia.
- ▶ Confirmez le code sur le téléphone portable. En fonction du téléphone portable, vous devez confirmer la connexion au système multimédia ainsi que celle pour les profils Bluetooth® PBAP et MAP. La demande de confirmation peut s'afficher avec un décalage de jusqu'à 2 minutes (voir la notice d'utilisation du fabricant).
- ▶ **Les codes sont différents** : sélectionnez **Non** sur le système multimédia. Le processus est interrompu. Répétez l'autorisation.

Autorisation par entrée d'un code d'accès (identifiant) :

- ▶ Sélectionnez le nom Bluetooth® du téléphone portable. Le menu d'entrée du code d'accès apparaît.
- ▶ Déterminez un code d'accès composé de 1 à 16 chiffres.
- ▶ Entrez le code d'accès dans le système multimédia.
- ▶ Appuyez sur la touche  pour confirmer.
- ▶ Entrez le code d'accès dans le téléphone portable, puis confirmez. En fonction du téléphone portable, vous devez confirmer la connexion au système multimédia ainsi que celle

pour les profils Bluetooth® PBAP et MAP. La demande de confirmation peut s'afficher avec un décalage de jusqu'à 2 minutes (voir la notice d'utilisation du fabricant).

Mode Médias

Remarques générales

Le cas échéant, le mode Médias correspondant doit déjà être activé si vous souhaitez lire des sources média externes. Pour de plus amples informations sur le mode Médias, voir la notice d'utilisation numérique.

Vous pouvez utiliser les sources média externes suivantes :

- Appareils Apple® (iPhone®, par exemple)
- Appareils USB (clé USB, lecteur MP3, par exemple) (▷ page 268)
- CD
- DVD (COMAND Online)
- Cartes SD
- Appareils raccordés via Bluetooth®

 Pour de plus amples informations sur le lecteur de CD/DVD ou le changeur de DVD, voir la notice d'utilisation numérique.

Sélection par l'intermédiaire de la liste des appareils

Système multimédia :

- ▶ Sélectionnez **Médias** → **Appareils**. Le système affiche les sources média disponibles. Le point • indique le réglage actuel.
- ▶ Sélectionnez une source média. Les fichiers lisibles sont lus.

Introduction/retrait de la carte SD

Consignes de sécurité importantes

ATTENTION

Les cartes SD sont de petites pièces. Elles peuvent être avalées et entraîner l'asphyxie. Il y a risque de blessure, voire danger de mort ! Conservez les cartes SD hors de portée des enfants. En cas d'ingestion d'une carte SD, consultez immédiatement un médecin.

- ❗ Si vous n'utilisez plus la carte SD, retirez-la et ne la laissez pas à l'intérieur du véhicule. Des températures élevées risquent d'endommager la carte.

Introduction de la carte SD

La fente pour carte SD se trouve sur l'unité de commande.

- ▶ Introduisez la carte SD dans la fente prévue à cet effet jusqu'à ce qu'elle s'enclenche. Le côté avec les contacts doit être orienté vers le bas.

Retrait de la carte SD

- ▶ Appuyez sur la carte SD. La carte SD est éjectée.
- ▶ Retirez la carte SD.

Raccordement d'appareils USB

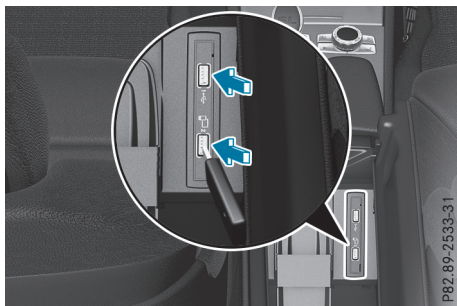

- ▶ Raccordez l'appareil USB à la prise USB. 2 prises USB se trouvent dans le bac de rangement sous l'accoudoir.
- ▶ Sélectionnez la source média (▷ page 267).

Possibilités de rangement

Bacs de rangement

Consignes de sécurité importantes

⚠ ATTENTION

Si vous rangez des objets de manière inappropriée dans l'habitacle du véhicule, ceux-ci peuvent glisser ou être projetés et ainsi heurter les occupants du véhicule. Par ailleurs, en cas d'accident, les porte-gobelets, bacs ouverts et réceptacles de téléphone ne peuvent pas retenir dans tous les cas les objets qu'ils contiennent. Il y a risque de blessure, en particulier lors d'un freinage ou d'un changement brusque de direction.

- Rangez toujours les objets de manière à ce qu'ils ne puissent pas être projetés dans ces situations ou dans des situations similaires.
- Veillez toujours à ce qu'aucun objet ne dépasse des bacs de rangement, des filets à bagages ou des filets de rangement.
- Fermez les bacs de rangement verrouillables avant de prendre la route.
- Rangez et arrimez toujours les objets lourds, durs, pointus, tranchants, fragiles ou volumineux dans le coffre.

Boîte à gants

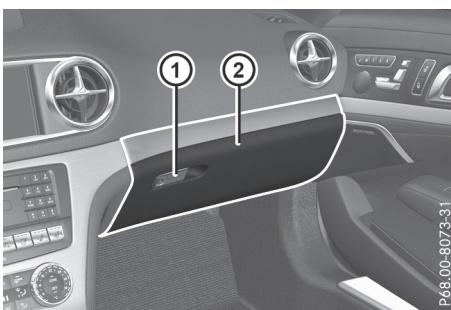

- ▶ **Ouverture** : tirez la poignée ① et abaissez le couvercle de la boîte à gants ②.
- ▶ **Fermeture** : relevez le couvercle de la boîte à gants ② jusqu'à ce qu'il se verrouille.

La boîte à gants contient un porte-pièces de monnaie, un porte-cartes et un porte-stylo.

- ⓘ La boîte à gants peut être ventilée (▷ page 134).

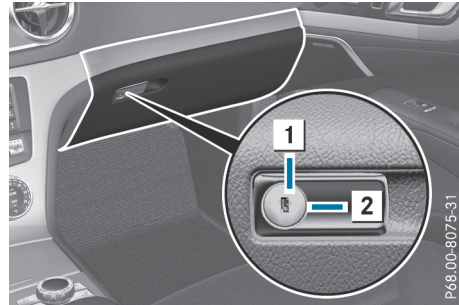

Vous pouvez déverrouiller et verrouiller la boîte à gants avec la clé de secours.

- ▶ **Verrouillage** : introduisez la clé de secours dans la serrure, puis tournez-la en position ②.
- ▶ **Déverrouillage** : introduisez la clé de secours dans la serrure, puis tournez-la en position ①.

Bac de rangement/bac de rangement du téléphone sous l'accoudoir

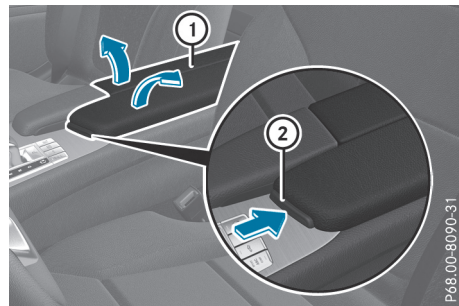

- ▶ **Ouverture** : appuyez sur la touche ①. L'accoudoir ② s'ouvre.

Le bac de rangement contient un compartiment de rangement.

- ⓘ En fonction de l'équipement du véhicule, le bac de rangement peut contenir une prise USB et une interface média. Une interface média est une interface universelle pour les appareils audio portables, tels que les iPod® et les lecteurs MP3.

Range-lunettes



- **Ouverture:** appuyez au niveau du repère ①. Le range-lunettes ② s'ouvre.

Assurez-vous que le range-lunettes est fermé pendant la marche.

Bac de rangement dans la console centrale

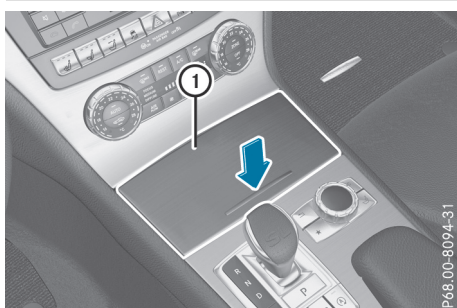

- **Ouverture:** appuyez brièvement sur l'insert décoratif du couvercle ①.
- **Dépose du fond en caoutchouc:** saisissez le fond en caoutchouc par les languettes et tirez-le vers le haut.
- **Pose du fond en caoutchouc:** enfoncez le fond en caoutchouc dans le boîtier.
- **Fermeture:** abaissez le couvercle ① et appuyez dessus jusqu'à ce qu'il s'enclenche.

Vous pouvez déposer le fond en caoutchouc du bac de rangement pour le nettoyer. Nettoyez-le uniquement à l'eau claire tiède.

En fonction de l'équipement du véhicule, le bac de rangement de la console centrale peut contenir un porte-gobelets et un cendrier.

Porte-parapluies

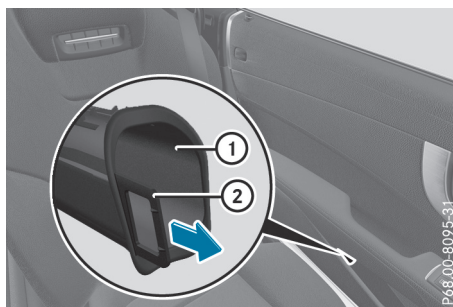

Côté gauche du véhicule (exemple)

Les vide-poches qui se trouvent de chaque côté du véhicule sont dotés d'un porte-parapluie. Vous pouvez y ranger respectivement un parapluie de poche.

- **Retrait:** saisissez la languette ② et sortez le porte-parapluie ① du vide-poches (flèche).
- **Mise en place:** enfoncez le porte-parapluie ① dans le vide-poches (sens inverse de la flèche) jusqu'à ce qu'il s'enclenche.

Vous pouvez retirer le porte-parapluie pour le nettoyer. Nettoyez-le uniquement à l'eau claire tiède.

Bac de rangement dans la console centrale arrière

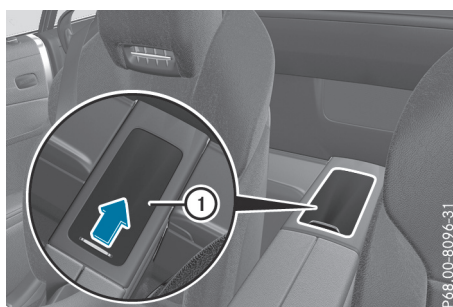

- **Ouverture:** poussez le cache coulissant ① dans le sens de la flèche.

Sur les véhicules équipés d'un porte-bouteille, le bac de rangement renferme le porte-bouteille (> page 273).

Bac de rangement à l'arrière

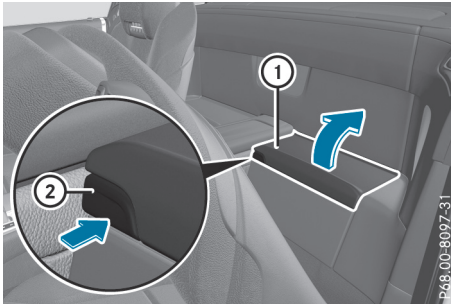

Le bac de rangement à l'arrière se trouve uniquement du côté gauche du véhicule.

- ▶ Ouvrez le guide-ceinture et sortez la ceinture de sécurité (▷ page 109).
- ▶ Avancez le siège avant gauche (▷ page 110) et basculez le dossier vers l'avant.
- ▶ **Ouverture** : appuyez sur le bouton de déverrouillage (2). Le couvercle (1) se relève.
- ▶ **Fermeture** : rabattez le couvercle (1) jusqu'à ce qu'il se verrouille.
- ▶ Redressez le dossier du siège avant gauche et reculez le siège (▷ page 110).
- ▶ Remettez la ceinture de sécurité en place dans le guide-ceinture.

Filet de rangement

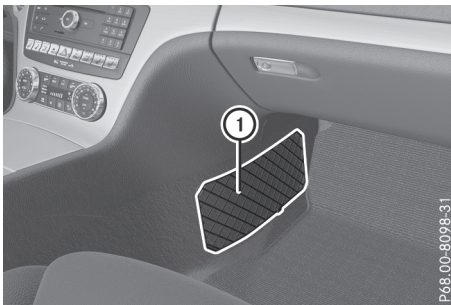

Un filet de rangement (1) se trouve au niveau du plancher côté passager.

Aide au chargement dans le coffre

Soulèvement et abaissement du toit

⚠ ATTENTION

Vous pouvez être coincé lors du soulèvement ou de l'abaissement du toit. Il y a risque de blessure.

Assurez-vous qu'aucune partie du corps ne se trouve à proximité des pièces en mouvement lors du soulèvement ou de l'abaissement du toit. Si quelqu'un est coincé, appuyez de nouveau sur le contacteur.

❗ Ne fermez le coffre que lorsque le toit est complètement abaissé. Sinon, vous pourriez endommager le toit.

Si vous fermez le coffre alors que le toit n'est pas complètement fermé, le voyant incorporé au contacteur de l'aide au chargement s'allume et un signal d'alerte retentit.

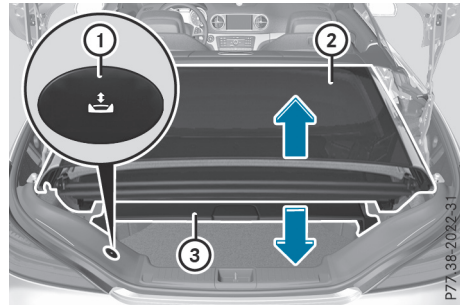

Lorsque le toit est replié dans le coffre, vous pouvez le soulever après avoir ouvert le coffre pour pouvoir charger plus facilement.

Vous ne pouvez soulever le toit (2) que si le couvercle du coffre est complètement ouvert.

▶ **Soulèvement du toit** : appuyez sur le contacteur (1).

Le toit (2) se soulève légèrement et la séparation de coffre (3) passe en position ouverte. Le contacteur (1) brille fortement.

▶ **Abaissement du toit** : appuyez sur le contacteur (1).

La séparation de coffre passe en position fermée et le toit (2) s'abaisse légèrement. Le contacteur (1) brille faiblement.

Véhicules équipés de la fermeture à distance du coffre : l'aide au chargement se

soulève automatiquement lors de l'ouverture du coffre. Elle s'abaisse automatiquement après la fermeture du coffre.

Véhicules équipés des fonctions KEYLESS-GO et HANDS-FREE ACCESS:

l'aide au chargement se soulève automati-

quement lors de l'ouverture du coffre. Lorsque le toit est fermé, la séparation de coffre reste en position ouverte. Lorsque le toit est replié, la séparation de coffre passe automatiquement en position fermée.

Problèmes relatifs à l'aide au chargement

Problèmes	Causes et conséquences possibles et ► Solutions
Vous ne pouvez plus abaisser le toit replié dans le coffre avec l'aide au chargement.	Vous ne pouvez plus fermer le coffre. ► Contactez un atelier qualifié.

Rangement et autres

Compartiment de rangement sous le plancher du coffre

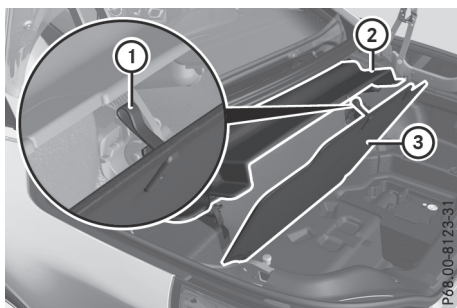

- **Ouverture:** ouvrez la séparation de coffre ② (► page 103).
- Relevez le plancher du coffre ③ en le tirant par la lanterne ①.

Le kit anticrevaillon TIREFIT, les outils pour le changement de roue, etc. se trouvent dans le compartiment de rangement.

Autres

Porte-gobelets

Consignes de sécurité importantes

⚠ ATTENTION

Si vous rangez des objets de manière inappropriée dans l'habitacle du véhicule, ceux-ci peuvent glisser ou être projetés et ainsi heurter les occupants du véhicule. Par ailleurs, en

cas d'accident, les porte-gobelets, bacs ouverts et réceptacles de téléphone ne peuvent pas retenir dans tous les cas les objets qu'ils contiennent. Il y a risque de blessure, en particulier lors d'un freinage ou d'un changement brusque de direction.

- Rangez toujours les objets de manière à ce qu'ils ne puissent pas être projetés dans ces situations ou dans des situations similaires.
- Veillez toujours à ce qu'aucun objet ne dépasse des bacs de rangement, des filets à bagages ou des filets de rangement.
- Fermez les bacs de rangement verrouillables avant de prendre la route.
- Rangez et arrimez toujours les objets lourds, durs, pointus, tranchants, fragiles ou volumineux dans le coffre.

⚠ ATTENTION

Les éléments de chauffage du porte-gobelets peuvent être très chauds. Vous risquez de vous brûler à leur contact.

Il y a risque de blessure.

Ne touchez pas les éléments de chauffage chauds du porte-gobelets. Assurez-vous toujours que les éléments de chauffage chauds du porte-gobelets sont hors de portée des enfants. Ne laissez jamais des enfants sans surveillance à l'intérieur du véhicule.

- ❗ N'utilisez que des récipients adaptés aux porte-gobelets et qui peuvent être fermés. Sinon, les boissons pourraient déborder.
- ❗ N'exposez pas les bouteilles placées dans le porte-gobelets de la console centrale à un fort rayonnement solaire direct et prolongé. Sinon, la concentration et la réflexion du rayonnement solaire risque d'endommager l'habitacle au niveau de la console centrale.

Porte-gobelets dans la console centrale

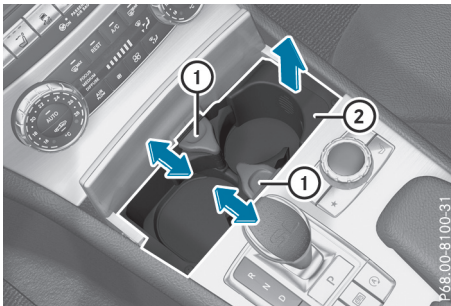

- ▶ **Ouverture :** ouvrez le bac de rangement (▷ page 270).
- ▶ **Extraction de l'insert :** poussez les dispositifs de verrouillage ① vers l'intérieur (flèches).
- ▶ Retirez l'insert du porte-gobelets par le haut.
- ▶ **Mise en place de l'insert :** introduisez l'insert dans le bac de rangement.
- ▶ Poussez les dispositifs de verrouillage ① vers l'extérieur (flèches) jusqu'à ce qu'ils s'enclenchent.

Vous pouvez déposer le fond en caoutchouc du porte-gobelets pour le nettoyer. Nettoyez-le uniquement à l'eau claire tiède.

Vous pouvez retirer l'insert ②. Cela vous permet de placer aussi bien des grands que des petits récipients dans le porte-gobelets.

- ▶ **Extraction :** saisissez l'insert ② et tirez-le vers le haut (flèche).
- ▶ **Mise en place :** placez l'insert ② dans le porte-gobelets (sens inverse de la flèche) et enfoncez-le complètement.

Porte-bouteille

Respectez les « Consignes de sécurité importantes » indiquées dans la section « Bacs de rangement » (▷ page 269).

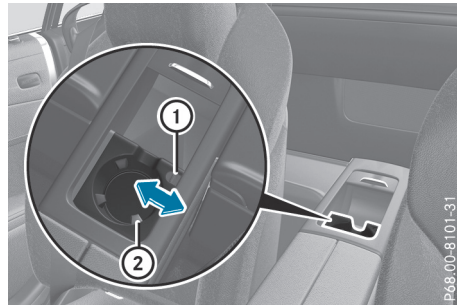

- ▶ **Ouverture :** ouvrez le bac de rangement (▷ page 270).
- ▶ **Extraction de l'insert :** poussez les dispositifs de verrouillage ① vers l'intérieur (flèches).
- ▶ Retirez l'insert ② du porte-bouteille par le haut.
- ▶ **Mise en place de l'insert :** introduisez l'insert ② dans le bac de rangement.
- ▶ Poussez les dispositifs de verrouillage ① vers l'extérieur (flèches) jusqu'à ce qu'ils s'enclenchent.

Le porte-bouteille ne retient pas fermement les bouteilles, il évite uniquement qu'elles ne se renversent.

Pare-soleil

Vue d'ensemble

⚠ ATTENTION

Si le cache du miroir de courtoisie est relevé pendant la marche, la lumière incidente risque de vous éblouir. Il y a risque d'accident. Pendant la marche, le cache du miroir de courtoisie doit toujours rester abaissé.

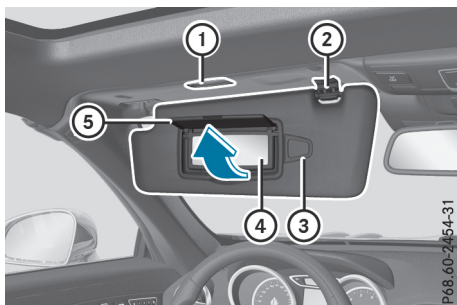

- ① Eclairage du miroir de courtoisie
- ② Support
- ③ Languette porte-tickets, par exemple pour ticket de stationnement
- ④ Miroir de courtoisie
- ⑤ Cache du miroir de courtoisie

Cendrier

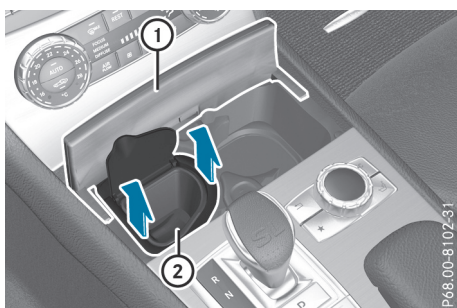

- ▶ **Ouverture:** ouvrez le bac de rangement ① (> page 270).
- ▶ **Extraction de l'insert:** retirez l'insert ② du porte-gobelets par le haut (flèches).
- ▶ **Mise en place de l'insert:** enfoncez l'insert ② du côté gauche dans le porte-gobelets.

- ❗ Enfoncez l'insert ② uniquement du côté gauche dans le porte-gobelets.

Allume-cigare

⚠ ATTENTION

Si vous touchez la résistance chauffante ou la douille de l'allume-cigare lorsqu'elles sont très chaudes, vous risquez de vous brûler.

En outre, des matières inflammables peuvent s'enflammer si

- l'allume-cigare tombe dessus alors qu'il est brûlant
- des enfants mettent l'allume-cigare en contact avec des objets alors qu'il est brûlant, par exemple

Il y a risque d'incendie et de blessure.

Saisissez l'allume-cigare uniquement par le bouton. Assurez-vous toujours que l'allume-cigare est hors de portée des enfants. Ne laissez jamais des enfants sans surveillance à l'intérieur du véhicule.

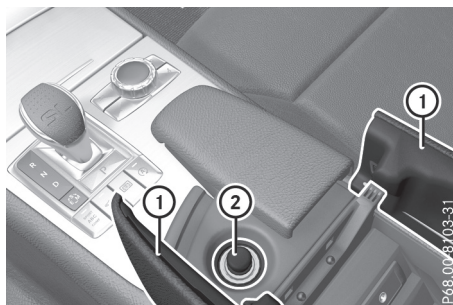

Prêtez avant tout attention aux conditions de circulation. Utilisez l'allume-cigare uniquement lorsque les conditions de circulation le permettent.

- ▶ Tournez la clé en position ② dans le contacteur d'allumage (> page 136).
- ▶ **Ouverture:** ouvrez le bac de rangement ① qui se trouve sous l'accoudoir (> page 269).
- ▶ Enfoncez l'allume-cigare ②. L'allume-cigare ② ressort automatiquement dès que la spirale est incandescente.

Prises 12 V

Remarques générales

- ▶ Tournez la clé en position ① dans le contacteur d'allumage (> page 136).

Vous pouvez utiliser les prises pour alimenter des accessoires dont la puissance respective n'est pas supérieure à 180 W (15 A). Par accessoires, on entend par exemple les chargeurs pour téléphones portables.

La batterie peut se décharger lorsque le moteur est arrêté et que les prises sont très longtemps utilisées.

- i Un circuit de coupure de secours veille à ce que la tension de bord ne tombe pas en dessous d'une certaine valeur. Lorsque la tension de bord est trop faible, l'alimentation des prises est coupée automatiquement. Cela permet à la batterie de fournir le courant nécessaire au démarrage du moteur.

Prise au niveau du plancher côté passager

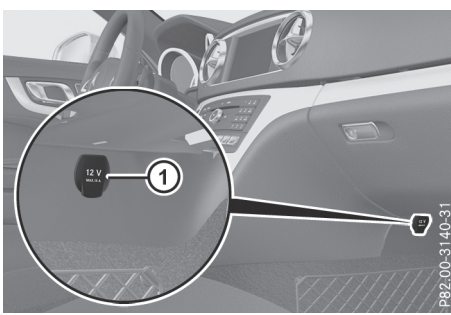

- ▶ Relevez le couvercle de la prise ①.

Prise dans le coffre

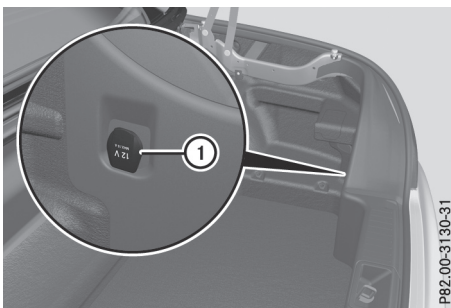

- ▶ Relevez le couvercle de la prise ①.

mbrace

Remarques générales

Pour pouvoir activer le service mbrace, vous devez disposer d'un abonnement. Assurez-vous que le système est activé et opérationnel. Pour vous connecter, appuyez sur la touche d'appel

d'information MB . Si l'une des étapes citées n'est pas exécutée, il est possible que le système ne puisse pas être activé.

En cas de questions relatives à l'activation, veuillez contacter les services d'assistance téléphonique suivants :

- Etats-Unis :** Customer Assistance Center de Mercedes-Benz au numéro 1-800-FOR-MERcedes (1-800-367-6372) ou 1-866-990-9007
- Canada :** Customer Service au numéro 1-888-923-8367

Peu après votre inscription au système, vous recevrez un nom d'utilisateur et un mot de passe par courrier postal.

Uniquement pour les Etats-Unis: vous pouvez utiliser ce mot de passe pour accéder à l'espace mbrace sur le site <http://www.mbusa.com> et vous connecter sous « Owners Online ».

Le système est disponible lorsque

- il a été activé et qu'il est opérationnel
- le réseau de téléphonie mobile correspondant est disponible pour transmettre les informations au Centre d'Appels Clients
- un abonnement correspondant a été souscrit
- la batterie de démarrage est suffisamment chargée

- i La détermination de la position géographique du véhicule sur une carte est uniquement possible lorsque

- les signaux GPS sont reçus
- la position du véhicule peut être transmise au Centre d'Appels Clients

Système mbrace

Pour régler le volume sonore pendant un appel, procédez comme suit :

- ▶ Appuyez sur la touche  ou la touche  du volant multifonction.

ou

- ▶ Utilisez la molette de réglage du volume sonore du système COMAND.

Le système propose différents services, tels que

- l'appel d'urgence automatique et manuel
- l'appel de dépannage
- l'appel d'information MB





Uniquement pour les Etats-Unis: vous trouverez de plus amples informations ainsi qu'une des-

cription de toutes les fonctionnalités disponibles sur le site <http://www.mbusa.com>, sous « Owners Online ».

Autodiagnostic du système

Une fois le contact mis, le système procède à un autodiagnostic.

Un dysfonctionnement a été détecté si l'une des conditions suivantes est remplie :

- Le voyant incorporé à la touche SOS ne s'allume pas pendant l'autodiagnostic du système.
- Le voyant incorporé à la touche d'appel de dépannage  ne s'allume pas pendant l'autodiagnostic du système.
- Le voyant incorporé à la touche d'appel d'information MB  ne s'allume pas pendant l'autodiagnostic du système.
- Le voyant incorporé à une ou plusieurs des touches suivantes reste allumé en rouge après l'autodiagnostic du système :
 - Touche SOS
 - Touche d'appel de dépannage 
 - Touche d'appel d'information MB 
- Le message **ne fonctionne pas** ou **Service non activé** apparaît sur le visuel multifonction après l'autodiagnostic du système.

Si un défaut est signalé comme décrit ci-dessus, il est possible que le système ne fonctionne pas comme prévu. En cas d'urgence, essayez toujours d'obtenir de l'aide d'une autre manière.

Faites contrôler le système par le point de service Mercedes-Benz le plus proche ou contactez les services d'assistance téléphonique suivants :

- **Etats-Unis** : Customer Assistance Center de Mercedes-Benz au numéro 1-800-FOR-MERCEdes (1-800-367-6372) ou 1-866-990-9007
- **Canada** : Customer Service au numéro 1-888-923-8367

Appel d'urgence

Consignes de sécurité importantes

ATTENTION

Même si, en cas d'urgence, vous appuyez sur la touche SOS, il peut être dangereux de rester dans le véhicule lorsque

- de la fumée se dégage à l'intérieur ou à l'extérieur du véhicule, en raison d'un incendie ou à la suite d'un accident, par exemple
- le véhicule se trouve à un endroit dangereux de la route
- le véhicule ne peut pas être vu par les autres usagers ou qu'il est peu visible, en particulier dans l'obscurité ou lorsque les conditions de visibilité sont mauvaises

Il y a risque d'accident et de blessure.

Dans ces situations ou dans des situations similaires, quittez immédiatement le véhicule, si vous pouvez le faire sans danger. Mettez-vous ainsi que les autres occupants du véhicule en sécurité. Dans ce cas ou dans des cas similaires, signalez, si nécessaire, la présence de votre véhicule conformément aux législations nationales, à l'aide du triangle de présignalisation, par exemple.

Pour pouvoir activer le service mbrace, vous devez disposer d'un abonnement. Assurez-vous que le système est activé et opérationnel. Pour vous connecter, appuyez sur la touche d'appel d'information MB . Si l'une des étapes citées n'est pas exécutée, il est possible que le système ne puisse pas être activé.

En cas de questions relatives à l'activation, veuillez contacter les services d'assistance téléphonique suivants :

- **Etats-Unis** : Customer Assistance Center de Mercedes-Benz au numéro 1-800-FOR-MERCEdes (1-800-367-6372) ou 1-866-990-9007
- **Canada** : Customer Service au numéro 1-888-923-8367

Remarques générales

L'appel d'urgence est automatiquement lancé lorsqu'un airbag ou un rétracteur de ceinture se déclenche.

i Vous ne pouvez pas vous-même mettre fin à un appel d'urgence lancé automatiquement.

Un appel d'urgence peut également être lancé manuellement.

Dès que l'appel d'urgence a été lancé, le voyant incorporé à la touche SOS clignote. Le message **Appel en cours** apparaît sur le visuel multifonction.

Le son de la source audio est coupé.

Lorsqu'une connexion a été établie, le message **Liaison établie** apparaît sur le visuel multifonction.

Toutes les informations importantes sur l'accident sont transmises, par exemple

- la position actuelle du véhicule (déterminée par le système GPS)
- le numéro d'identification du véhicule
- des détails sur la gravité de l'accident

Peu après le lancement de l'appel d'urgence, une liaison téléphonique est automatiquement établie entre le Customer Assistance Center et les occupants du véhicule.

- Si les occupants du véhicule sont en mesure de parler, le Customer Assistance Center de Mercedes-Benz tente d'obtenir des informations plus détaillées sur la situation.
- Si aucun occupant ne répond, une ambulance est immédiatement envoyée sur les lieux.

Si aucune liaison téléphonique n'a pu être établie avec le Customer Assistance Center de Mercedes-Benz, cela signifie que le système n'a pas pu lancer l'appel d'urgence.

C'est le cas, par exemple, lorsque le réseau de téléphonie mobile concerné n'est pas disponible. Le voyant incorporé à la touche SOS clignote en permanence.

Vous devez confirmer le message **Echec de l'appel** qui apparaît alors sur le visuel multifonction.

Dans ce cas, essayez toujours d'obtenir de l'aide d'une autre manière.

Lancement d'un appel d'urgence

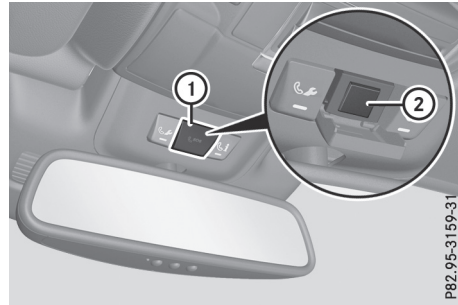

► **Lancement manuel d'un appel d'urgence :** appuyez brièvement sur le cache ① pour l'ouvrir.

► Appuyez brièvement sur la touche SOS ②. Le voyant incorporé à la touche SOS ② clignote jusqu'à la fin de l'appel d'urgence.

► Attendez que la liaison téléphonique soit établie avec le Customer Assistance Center de Mercedes-Benz.

► Une fois l'appel d'urgence terminé, refermez le cache ①.

i Si le réseau de téléphonie mobile n'est pas disponible, mbrace ne peut pas lancer l'appel d'urgence. Si vous quittez le véhicule immédiatement après avoir appuyé sur la touche SOS, vous ne pouvez savoir si mbrace a pu lancer l'appel d'urgence. Dans ce cas, essayez toujours d'obtenir de l'aide d'une autre manière.

Touche d'appel de dépannage



► Appuyez sur la touche d'appel de dépannage ①.

Un appel vers le Customer Assistance Center de Mercedes-Benz est lancé.

Le voyant incorporé à la touche d'appel de dépannage ① clignote pendant la durée de l'appel. Le message **Appel en cours** apparaît sur le visuel multifonction. Le son de la source audio est coupé.

Lorsqu'une connexion a pu être établie, le message **Liaison établie** apparaît sur le visuel multifonction.

En fonction du réseau de téléphonie mobile disponible et de la réception GPS, le système transmet certaines données au Customer Assistance Center de Mercedes-Benz, par exemple

- la position actuelle du véhicule
- Numéro d'identification du véhicule

i Le visuel COMAND indique qu'un appel est en cours. Pendant l'appel, vous pouvez, par exemple, passer au menu Navigation en appuyant sur la touche NAVI du système COMAND.

Les messages vocaux ne sont pas disponibles.

Une liaison téléphonique est établie entre le Customer Assistance Center de Mercedes-Benz et les occupants du véhicule.

Le diagnostic à distance permet au Customer Assistance Center de Mercedes-Benz de déterminer la nature de votre problème (> page 279).

Le Customer Assistance Center de Mercedes-Benz envoie sur place un technicien Mercedes-Benz qualifié ou il organise le transport de votre véhicule jusqu'au point de service Mercedes-Benz le plus proche.

Les prestations de service telles que les travaux de réparation et/ou le remorquage peuvent engendrer des frais.

Pour de plus amples informations, consultez votre manuel mbrace.

- i** Le système n'a pas pu lancer l'appel de dépannage lorsque
- le voyant intégré à la touche d'appel de dépannage ① clignote en permanence
 - aucune liaison téléphonique n'a pu être établie avec le Customer Assistance Center de Mercedes-Benz

Cela peut notamment être le cas lorsque le réseau de téléphonie mobile concerné n'est pas disponible.

Le message **Echec de l'appel** apparaît sur le visuel multifonction.

► **Fin de communication** : appuyez sur la touche  du volant multifonction.

ou

► Appuyez sur la touche correspondante de fin de communication du système COMAND.

Touche d'appel d'information MB



► Appuyez sur la touche d'appel d'information MB ①.

Un appel vers le Customer Assistance Center de Mercedes-Benz est lancé.

Le voyant intégré à la touche d'appel d'information MB ① clignote pendant l'établissement de la liaison. Le message **Appel en cours** apparaît sur le visuel multifonction. Le son de la source audio est coupé.

Lorsqu'une connexion a pu être établie, le message **Liaison établie** apparaît sur le visuel multifonction.

En fonction du réseau de téléphonie mobile disponible et de la réception GPS, le système transmet certaines données au Customer Assistance Center de Mercedes-Benz, par exemple

- la position actuelle du véhicule
- le numéro d'identification du véhicule

i Le visuel COMAND indique qu'un appel est en cours. Pendant l'appel, vous pouvez, par exemple, passer au menu Navigation en appuyant sur la touche NAVI du système COMAND.

Les messages vocaux ne sont pas disponibles.

Une liaison téléphonique est établie entre le Customer Assistance Center de Mercedes-Benz et les occupants du véhicule.

Vous pouvez obtenir des informations sur l'utilisation de votre véhicule, le point de service

Mercedes-Benz le plus proche ou les autres produits et services proposés par Mercedes-Benz. Uniquement pour les Etats-Unis : vous trouverez de plus amples informations sur le système mbrace sur le site <http://www.mbusa.com>, sous « Owners Online ».

- i** Le système n'a pas pu lancer l'appel d'information MB lorsque
 - le voyant intégré à la touche d'appel d'information MB  clignote en permanence
 - aucune liaison téléphonique n'a pu être établie avec le Customer Assistance Center de Mercedes-Benz

Cela peut notamment être le cas lorsque le réseau de téléphonie mobile concerné n'est pas disponible.

Le message **Echec de l'appel** apparaît sur le visuel multifonction.

- ▶ **Fin de communication** : appuyez sur la touche  du volant multifonction. ou
- ▶ Appuyez sur la touche correspondante de fin de communication du système COMAND.

Priorité des appels

Un appel d'urgence peut être lancé même lorsqu'un appel de service (appel de dépannage ou appel d'information MB, par exemple) est en cours. Dans ce cas, l'appel d'urgence a le plus haut niveau de priorité, c'est-à-dire qu'il a priorité sur tous les autres appels en cours.

Le voyant incorporé à la touche correspondante clignote jusqu'à la fin de l'appel.

Seul le Customer Assistance Center de Mercedes-Benz peut mettre fin à un appel d'urgence.

Il est possible de mettre fin à tous les autres appels en appuyant sur

- la touche  du volant multifonction
 - la touche correspondante de fin de communication du système COMAND
- i** Le son de la source audio est coupé lorsqu'un appel a été lancé. Le téléphone portable n'est plus relié au système COMAND. Si vous souhaitez cependant utiliser votre téléphone portable, faites-le uniquement lorsque le véhicule est à l'arrêt et dans un endroit sûr.

Diagnostic à distance

Le diagnostic à distance permet au Customer Assistance Center de vous apporter une aide plus efficace en cas de problèmes. Pendant la communication en cours, certaines données du véhicule sont transmises sur demande au Customer Assistance Center. Le conseiller clientèle est alors en mesure, sur la base des données reçues, de décider de l'aide nécessaire. Il peut, par exemple, vous guider jusqu'au point de service Mercedes-Benz le plus proche ou appeler un service de dépannage.

Si, pendant un appel d'information MB ou une communication avec un représentant du programme Roadside Assistance, il s'avère nécessaire d'avoir accès aux données du véhicule, le Customer Assistance Center initie la transmission. Le message **Assistance dépannage Liaison établie** apparaît sur le visuel COMAND. S'il est possible de lancer le diagnostic à distance du véhicule, le message **Demande de diagnostic du véhicule reçue. Lancer le diagnostic?** apparaît sur le visuel.

- ▶ Appuyez sur **Oui** pour confirmer le message.
- ▶ Si le message **Diagnostic du véhicule. Mettez le contact.** apparaît : tournez la clé en position **[2]** dans le contacteur d'allumage (> page 136).
- ▶ Si le message **Suivez les instructions. Garez votre véhicule à l'écart de la circulation et immobilisez-le.** apparaît : suivez les instructions du conseiller clientèle. L'affichage disparaît du visuel. Si vous sélectionnez **Annuler**, le processus de diagnostic à distance est complètement interrompu. Le contrôle de l'état du véhicule commence. Pendant le processus, le message **Diagnostic du véhicule activé** est affiché.

Une fois le contrôle terminé, le message **Le système doit transmettre les données de diagnostic du véhicule. La communication en cours peut être interrompue** apparaît. Les données du véhicule peuvent alors être transmises au Customer Assistance Center.

- ▶ Confirmez le message avec **OK**. La liaison téléphonique avec le Customer Assistance Center est coupée.

Le message **Diagnostic du véhicule Transmission des données...** apparaît.

Les données du véhicule sont transmises au Customer Assistance Center.

Selon ce que vous avez convenu avec le conseiller clientèle, la liaison téléphonique peut éventuellement être rétablie une fois la transmission terminée. Le cas échéant, vous pouvez être recontacté ultérieurement, par exemple par e-mail ou par téléphone.

La transmission des données de maintenance au Customer Assistance Center constitue une fonction supplémentaire du diagnostic à distance. Lorsqu'un service de maintenance arrive à échéance, un message de rappel apparaît sur le visuel COMAND, ainsi que des informations sur les éventuelles offres promotionnelles de votre atelier.

Uniquement pour les Etats-Unis : ces informations peuvent également être consultées sur le site <http://www.mbusa.com>, sous « Owners Online ».

Informations sur la mémorisation de données dans le véhicule (▷ page 34).

Informations sur le programme Roadside Assistance (▷ page 30).

Système de commande de porte de garage

Remarques générales

Le système de commande de porte de garage HomeLink® intégré au rétroviseur intérieur vous permet de commander jusqu'à 3 systèmes de porte différents.

N'utilisez le système de commande de porte de garage intégré que pour commander les portes de garage qui

- disposent d'une fonction d'arrêt d'urgence et d'inversion du mouvement
- respectent les normes de sécurité américaines actuellement en vigueur

Une fois programmé, le système de commande de porte de garage intégré au rétroviseur intérieur reprend la fonction de la télécommande du système de porte de garage. Pour de plus amples informations, consultez la notice d'utilisation du système de porte de garage.

Lors de la programmation d'un système de commande de porte de garage, gardez le véhicule à l'extérieur du garage. Ne laissez pas tourner le moteur pendant la programmation.

Certains systèmes d'entraînement de porte de garage ne sont pas compatibles avec le système de commande de porte de garage intégré. En cas de difficultés pour programmer le système de commande de porte de garage intégré, contactez un point de service Mercedes-Benz agréé.

Vous pouvez également contacter les services d'assistance téléphonique suivants :

- **Etats-Unis :** Customer Assistance Center de Mercedes-Benz au numéro 1-800-FOR-MERCedes
- **Canada :** Customer Service au numéro 1-800-387-0100
- Service d'assistance HomeLink® au 1-800-355-3515 (appel gratuit)

Pour de plus amples informations sur HomeLink® et/ou sur les produits compatibles, consultez également le site Internet <http://www.homelink.com>.

Remarques relatives à la déclaration de conformité : (▷ page 32).

Etats-Unis : FCC ID : CB2HMIHL4

Canada : IC : 279B-HMIHL4

Consignes de sécurité importantes

ATTENTION

Lorsque vous commandez la porte de garage ou que vous la programmez à l'aide du système de commande de porte de garage intégré, des personnes se trouvant dans l'espace de manœuvre de la porte de garage risquent d'être coincées ou heurtées par celle-ci. Il y a risque de blessure.

Veillez toujours à ce que personne ne se trouve dans l'espace de manœuvre de la porte de garage lorsque vous utilisez le système de commande de porte de garage intégré.

ATTENTION

Les moteurs thermiques dégagent des gaz d'échappement toxiques, tels que du monoxyde de carbone. L'inhalation de ces gaz entraîne des intoxications. Il y a danger de mort. Par conséquent, ne laissez jamais tourner le moteur dans un local fermé sans aération suffisante.

Programmation

Programmation des touches

Respectez les « Consignes de sécurité importantes » (▷ page 280).

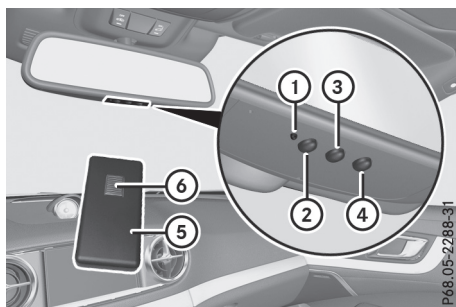

La télécommande ⑤ du système d'entraînement de la porte de garage n'est pas fournie avec le système de commande de porte de garage intégré.

- ▶ Tournez la clé en position ② dans le contacteur d'allumage (▷ page 136).
- ▶ Choisissez une touche entre ② et ④ à affecter à la commande du système d'entraînement de la porte de garage.
- ▶ **Lancement du mode programmation :** appuyez sur une des touches ② à ④ du système de commande de porte de garage intégré et maintenez-la appuyée. Le système de commande de porte de garage est en mode programmation. Le voyant ① s'allume en orange peu de temps après. Lors de la première programmation de la touche ②, ③ ou ④, le voyant ① s'allume immédiatement en orange. Si la touche sélectionnée avait déjà été programmée auparavant, le voyant ① ne s'allume en orange qu'au bout de 10 secondes.
- ▶ Relâchez la touche ②, ③ ou ④. Le voyant ① clignote en orange.
- ▶ **Initialisation de la télécommande :** dirigez la télécommande ⑤ sur les touches ② à ④ du rétroviseur intérieur en maintenant une distance de 2 à 8 in (5 à 20 cm) entre la télécommande et le rétroviseur.
- ▶ Appuyez sur la touche ⑥ de la télécommande ⑤ jusqu'à ce que le voyant ① devienne vert. Si le voyant ① s'allume en vert, cela signifie que la programmation est terminée.

Si le voyant ① clignote en vert, la programmation a réussi. L'étape suivante consiste à synchroniser le code tournant (▷ page 281).

- ▶ Relâchez la touche ⑥ de la télécommande ⑤ du système d'entraînement de la porte de garage.

Lorsque le voyant ① s'allume en rouge : recommencez le processus de programmation pour la touche correspondante du rétroviseur intérieur. Modifiez alors la distance entre la télécommande ⑤ et le rétroviseur intérieur.

La distance à respecter entre la télécommande ⑤ et le système de commande de porte de garage intégré dépend du type de système d'entraînement de la porte de garage. Il peut être nécessaire d'effectuer plusieurs tentatives. Ce faisant, gardez la même position pendant au moins 25 secondes avant d'en essayer une nouvelle.

Synchronisation du code tournant

Respectez les « Consignes de sécurité importantes » (▷ page 280).

Si le système de porte de garage travaille avec un code tournant, vous devez également le synchroniser avec le système de commande de porte de garage intégré au rétroviseur intérieur. Pour ce faire, vous avez besoin de la touche de programmation située sur l'unité de commande du système d'entraînement de la porte. Selon le fabricant, la touche de programmation peut se trouver à différents endroits. Elle est généralement située, dans le garage, au plafond, sur l'unité de commande du système d'entraînement de la porte.

Avant d'effectuer les étapes suivantes, consultez la notice d'utilisation du système d'entraînement de la porte de garage, par exemple à la section « Initialisation de télécommandes supplémentaires ».

Votre véhicule doit se trouver à portée du système d'entraînement de la porte de garage ou du portail. Veillez à ce que ni votre véhicule ni aucune personne ni aucun objet ne se trouve dans l'espace de manœuvre de la porte ou du portail.

- ▶ Tournez la clé en position ② dans le contacteur d'allumage (▷ page 136).
- ▶ Descendez du véhicule.
- ▶ Appuyez sur la touche de programmation de l'unité de commande du système d'entraînement de la porte.

Vous avez alors normalement 30 secondes pour lancer l'étape suivante.

- ▶ Prenez place à bord du véhicule.
- ▶ Appuyez plusieurs fois de suite sur la touche ②, ③ ou ④ du système de commande de porte de garage intégré que vous venez de programmer jusqu'à ce que la porte se ferme. La synchronisation du code tournant est terminée.

Remarques relatives à la programmation de la télécommande

Selon la législation canadienne relative aux fréquences radioélectriques, une « interruption » (momentanée ou définitive) des signaux doit impérativement avoir lieu après quelques secondes d'émission. Par conséquent, il peut arriver que la durée d'émission soit trop courte pour le système de commande de porte de garage intégré. Le signal émis n'est pas détecté pendant la programmation. Par analogie avec la législation canadienne, certains systèmes américains de commande de porte de garage opèrent aussi une « interruption » dans l'émission des signaux.

Procédez comme suit

- si vous habitez au Canada
- si, indépendamment de votre lieu de résidence, vous rencontrez des difficultés pour programmer le système de commande de porte de garage conformément aux étapes de programmation décrites plus haut
- ▶ Appuyez sur une des touches ② à ④ du système de commande de porte de garage intégré et maintenez-la appuyée. Le voyant ① s'allume en orange peu de temps après.
- ▶ Relâchez la touche. Le voyant ① clignote en orange.
- ▶ Appuyez sur la touche ⑥ de la télécommande ⑤, maintenez-la appuyée pendant 2 secondes, puis relâchez-la pendant 2 secondes.
- ▶ Appuyez de nouveau sur la touche ⑥ et maintenez-la appuyée pendant 2 secondes.
- ▶ Répétez cette opération sur la touche ⑥ de la télécommande ⑤ jusqu'à ce que le voyant ① devienne vert. Si le voyant ① s'allume en vert, cela signifie que la programmation est terminée.

Si le voyant ① clignote en vert, la programmation a réussi. L'étape suivante consiste à synchroniser le code tournant.

- ▶ Relâchez la touche ⑥ de la télécommande ⑤ du système d'entraînement de la porte de garage.

Lorsque le voyant ① s'allume en rouge : recommencez le processus de programmation pour la touche correspondante du rétroviseur intérieur. Modifiez alors la distance entre la télécommande ⑤ et le rétroviseur intérieur.

La distance à respecter entre la télécommande ⑤ et le système de commande de porte de garage intégré dépend du type de système d'entraînement de la porte de garage. Il peut être nécessaire d'effectuer plusieurs tentatives. Ce faisant, gardez la même position pendant au moins 25 secondes avant d'en essayer une nouvelle.

Problèmes lors de la programmation

Si vous rencontrez des difficultés lors de la programmation du système de commande de porte de garage intégré au rétroviseur intérieur, tenez compte des remarques suivantes :

- Contrôlez la fréquence d'émission de la télécommande ⑤ du système d'entraînement de la porte de garage et vérifiez qu'elle est supportée. La fréquence d'émission est généralement indiquée au dos de la télécommande ⑤ du système d'entraînement de la porte de garage.
- Le système de commande de porte de garage intégré est compatible avec les appareils qui fonctionnent sur une plage de fréquences comprise entre 280 et 433 MHz.
- Remplacez les piles de la télécommande ⑤ du système d'entraînement de la porte de garage. Cela augmente la probabilité que la télécommande ⑤ envoie un signal plus puissant et plus précis au système de commande de porte de garage intégré.
- Lors de la programmation, modifiez de temps en temps la distance et l'angle de la télécommande ⑤ par rapport aux touches ② à ④ que vous programmez. Testez différents angles à une distance de 2 à 8 in (5 à 20 cm) ou le même angle à des distances différentes.
- Si vous disposez d'une autre télécommande ⑤ pour le même système d'entraînement de porte de garage, effectuez de nouveau les étapes de programmation avec cette télé-

commande ⑤. Avant d'effectuer ces opérations, assurez-vous que des piles neuves se trouvent dans la télécommande ⑤ du système d'entraînement de la porte de garage.

- Tenez compte du fait que certaines télécommandes n'émettent que pendant une durée limitée (le voyant de la télécommande s'éteint). Appuyez de nouveau sur la touche ⑥ de la télécommande ⑤ avant que le laps de temps réservé à l'émission ne soit écoulé.
- Ajustez le câble d'antenne de l'unité de commande de porte de garage. Cela peut contribuer à améliorer la transmission et/ou la réception des signaux.

Ouverture et fermeture d'une porte de garage

Une fois programmé, le système de commande de porte de garage intégré reprend la fonction de la télécommande du système de porte de garage. Pour de plus amples informations, consultez la notice d'utilisation du système de porte de garage.

- ▶ Tournez la clé en position ② dans le contacteur d'allumage (> page 136).
- ▶ Appuyez sur l'une des touches ②, ③ ou ④ qui a été programmée pour commander la porte de garage.
Système de porte de garage à code fixe : le voyant ① est allumé en vert.
Système de porte de garage à code tournant : le voyant ① clignote en vert.
L'émetteur fonctionne tant que vous appuyez sur la touche. Le processus d'émission est interrompu au bout de 10 secondes au maximum et le voyant ① s'allume en orange.
- ▶ Appuyez de nouveau sur la touche ②, ③ ou ④ si nécessaire.

Effacement de la mémoire

Effacez la mémoire du système de commande de porte de garage intégré avant de revendre le véhicule.

- ▶ Tournez la clé en position ② dans le contacteur d'allumage (> page 136).
- ▶ Appuyez sur les touches ② et ④ et maintenez-les appuyées.
Le voyant s'allume d'abord en orange, puis en vert.
- ▶ Relâchez les touches ② et ④.
La mémoire du système de commande de porte de garage intégré au rétroviseur intérieur est effacée.

Boussole

Affichage de la boussole

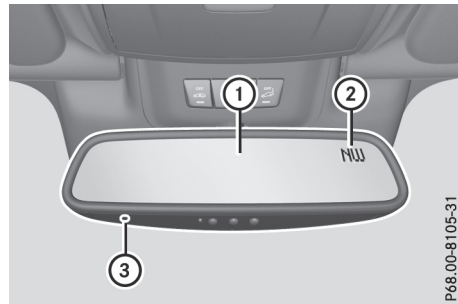

La boussole affiche ② la direction géographique dans laquelle le véhicule se déplace : N, NE, E, SE, S, SW, W ou NW.

Afin d'obtenir un affichage correct sur le rétroviseur intérieur ①, vous devez étalonner la boussole et définir la zone magnétique.

Réglage de la boussole

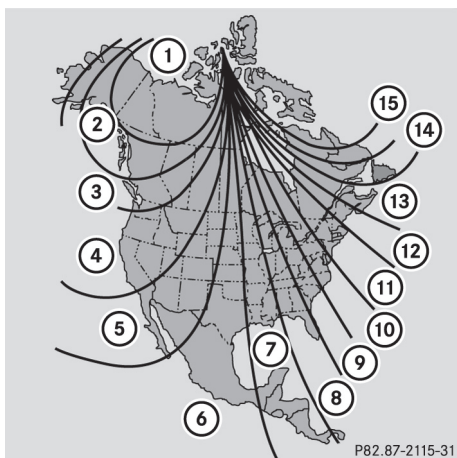

Carte des zones d'Amérique du Nord

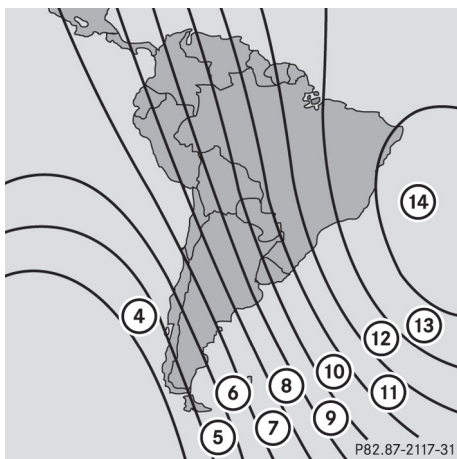

Carte des zones d'Amérique du Sud

- ▶ Déterminez la position de votre véhicule sur les cartes des zones.
- ▶ Introduisez un stylo à pointe arrondie dans l'orifice ③ (▷ page 283) et maintenez-le enfoncé pendant environ 3 secondes. La zone actuellement sélectionnée apparaît sur l'affichage de la boussole ② (▷ page 283).
- ▶ **Sélection de la zone :** introduisez un stylo à pointe arrondie dans l'orifice ③ (▷ page 283)

et enfoncez-le autant de fois qu'il est nécessaire pour sélectionner la zone souhaitée. Lorsque l'affichage de la boussole ② (▷ page 283) commute sur la direction géographique au bout de quelques secondes, cela signifie que la zone souhaitée est sélectionnée.

Étalonnage de la boussole

- ▶ Assurez-vous que vous disposez d'assez de place pour décrire des cercles sans gêner la circulation.

Pour étalonner correctement la boussole, tenez compte des remarques suivantes :

- Effectuez l'étalonnage en terrain dégagé, à l'écart de constructions métalliques ou de lignes haute tension.
- Arrêtez certains consommateurs électriques (climatisation, essuie-glaces ou chauffage de la lunette arrière, par exemple).
- Fermez toutes les portes et le coffre.
- ▶ Mettez le contact.
- ▶ Introduisez un stylo à pointe arrondie dans l'orifice ③ (▷ page 283) et maintenez-le enfoncé pendant environ 6 secondes jusqu'à ce que le symbole C apparaisse sur l'affichage de la boussole ② (▷ page 283).
- ▶ Décrivez un cercle complet à une vitesse comprise entre 3 mph (5 km/h) et 6 mph (10 km/h).
Si l'étalonnage s'est déroulé correctement, la direction géographique actuelle apparaît sur l'affichage de la boussole ② (▷ page 283).

Tapis de sol

⚠ ATTENTION

Les objets éventuellement posés sur le plancher côté conducteur risquent d'entraver la course des pédales ou de bloquer une pédale si celle-ci est enfoncée. Cela compromet la sécurité de fonctionnement et la sécurité routière du véhicule. Il y a risque d'accident. Rangez tous les objets en lieu sûr dans le véhicule afin d'éviter qu'ils ne se retrouvent sur le plancher côté conducteur. Veillez à ce que les tapis de sol et les moquettes soient correctement fixés et à ce qu'ils n'entravent

pas la course des pédales. Ne superposez pas plusieurs tapis de sol ou plusieurs couches de moquette.

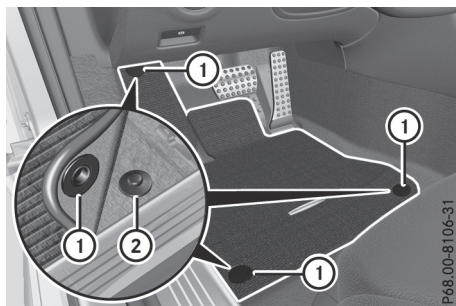

- ▶ Reculez le siège.
- ▶ **Pose :** posez le tapis de sol sur le plancher.
- ▶ Enfoncez les boutons-pression ① sur les ergots ②.
- ▶ **Dépose :** détachez le tapis de sol des ergots ②.
- ▶ Enlevez le tapis de sol.

Compartiment moteur

Capot

Consignes de sécurité importantes

⚠ ATTENTION

Si le capot est déverrouillé, il pourrait s'ouvrir pendant la marche et empêcher toute visibilité. Il y a risque d'accident.

Ne déverrouillez jamais le capot lorsque vous roulez. Avant chaque trajet, assurez-vous que le capot est verrouillé.

⚠ ATTENTION

Lors de l'ouverture ou de la fermeture du capot, il peut arriver que le capot bascule brusquement jusqu'en butée. Il y a risque de blessure dans la zone de basculement du capot.

Ouvrez et fermez le capot uniquement lorsqu'il n'y a personne dans la zone de basculement.

⚠ ATTENTION

Si vous ouvrez le capot en cas de surchauffe du moteur ou d'incendie dans le compartiment moteur, vous risquez d'entrer en contact avec des gaz chauds ou autres ingrédients ou lubrifiants qui s'échappent. Il y a risque de blessure.

En cas de surchauffe, laissez le moteur refroidir avant d'ouvrir le capot. En cas d'incendie dans le compartiment moteur, laissez le capot fermé et prévenez les pompiers.

⚠ ATTENTION

Le compartiment moteur abrite des composants en mouvement. Même lorsque le contact est coupé, certains composants peuvent encore être en mouvement ou redémarrer brusquement, par exemple le ventilateur du radiateur. Il y a risque de blessure.

Si vous devez effectuer des travaux dans le compartiment moteur,

- coupez le contact
- n'introduisez jamais les mains dans la zone de danger des composants en mouvement, par exemple la zone du ventilateur
- enlevez vos bijoux et votre montre-bracelet
- tenez notamment vos vêtements et vos cheveux loin des pièces mobiles

Ouverture du capot

⚠ ATTENTION

Certains composants à l'intérieur du compartiment moteur peuvent être très chauds, par exemple le moteur, le radiateur et les pièces du système d'échappement. Il y a risque de blessure en cas de travaux dans le compartiment moteur!

Dans la mesure du possible, laissez le moteur refroidir et ne touchez qu'aux composants mentionnés ci-après.

⚠ ATTENTION

Si les essuie-glaces se mettent en marche alors que le capot est ouvert, vous risquez d'être coincé par la tringlerie des essuie-glaces. Il y a risque de blessure.

Arrêtez toujours les essuie-glaces et coupez le contact avant d'ouvrir le capot.

- ❗ Assurez-vous que les bras d'essuie-glace ne sont pas basculés vers l'avant. Sinon, vous pouvez endommager les essuie-glaces ou le capot.

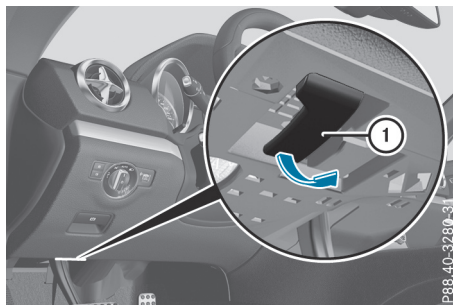

- ▶ Assurez-vous que les essuie-glaces sont arrêtés.
- ▶ Tirez la poignée de déverrouillage ① du capot.
Le capot est déverrouillé.

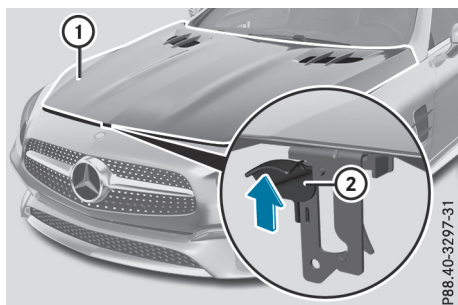

P88.40.3297-31

- ▶ Passez les doigts dans la fente, poussez la poignée ② du verrou de sécurité du capot vers le haut et soulevez le capot ①.
Si vous avez soulevé le capot de 15 in (40 cm) environ, celui-ci est automatiquement ouvert et maintenu en position ouverte par les amortisseurs à gaz.

Fermeture du capot

- ▶ Abaissez le capot, puis laissez-le retomber avec un peu d'élan d'une hauteur de 8 in (20 cm) environ.
- ▶ Contrôlez que le capot est verrouillé correctement.
Si vous pouvez soulever un peu le capot, cela signifie qu'il n'est pas verrouillé correctement. Rouvrez-le, puis refermez-le avec plus d'élan.

Huile moteur

Remarques sur le niveau d'huile

La consommation d'huile varie en fonction de votre style de conduite, sans dépasser toutefois 0,9 US qt (0,8 l) aux 600 miles (1 000 km). La consommation d'huile peut cependant être supérieure si le véhicule est neuf ou si vous faites tourner fréquemment le moteur à des régimes élevés.

Selon la motorisation, la jauge à huile peut se trouver à différents emplacements.

Avant de contrôler le niveau d'huile,

- arrêtez le véhicule sur une surface horizontale
- arrêtez le moteur pendant 5 minutes environ s'il a atteint sa température de service
- attendez 30 minutes environ avant de reprendre la mesure si le moteur n'a pas atteint sa température de service (si vous avez fait démarrer le moteur seulement pendant un court instant, par exemple)

Contrôle du niveau d'huile avec la jauge à huile

⚠ ATTENTION

Certaines pièces du compartiment moteur peuvent être brûlantes, par exemple le moteur, le radiateur et des pièces du système d'échappement. Il y a risque de blessure lorsque vous effectuez des travaux dans le compartiment moteur.

Ne touchez qu'aux composants décrits ci-après.

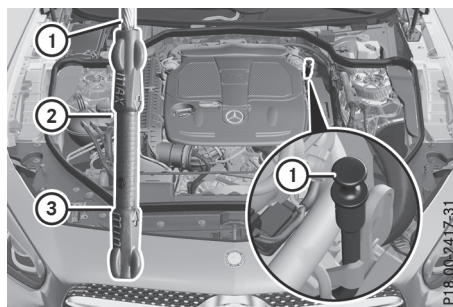

P18.00.2417-31

Exemple

- ▶ Retirez la jauge à huile ①.
- ▶ Essuyez la jauge à huile ①.
- ▶ Réintroduisez lentement la jauge à huile ① jusqu'en butée dans le tube de guidage, puis retirez-la de nouveau.
Le niveau d'huile est correct s'il se situe entre le repère minimum ③ et le repère maximum ②.
- ▶ Si le niveau d'huile est descendu jusqu'au repère minimum ③ ou en dessous, ajoutez 1,1 US qt (1,0 litre) d'huile moteur.

Appoint d'huile moteur

⚠ ATTENTION

Certains composants à l'intérieur du compartiment moteur peuvent être très chauds, par exemple le moteur, le radiateur et les pièces du système d'échappement. Il y a risque de blessure en cas de travaux dans le compartiment moteur !

Dans la mesure du possible, laissez le moteur refroidir et ne touchez qu'aux composants mentionnés ci-après.

⚠ ATTENTION

Si l'huile moteur entre en contact avec des composants brûlants du compartiment moteur, elle risque de s'enflammer. Il y a risque d'incendie et de blessure.

Veillez à ne pas verser de l'huile moteur à côté de l'orifice de remplissage. Laissez le moteur refroidir et nettoyez soigneusement les composants souillés par l'huile moteur avant de démarrer le moteur.

♻ Protection de l'environnement

Veillez à ne pas répandre d'huile en faisant l'appoint. Vous polluez l'environnement si vous laissez l'huile s'infiltrer dans le sol ou se mélanger aux eaux de ruissellement.

❗ Utilisez uniquement des huiles moteur et des filtres à huile agréés pour les véhicules équipés du système de maintenance. Pour obtenir une liste des huiles moteur et des filtres à huiles testés et agréés conformément aux prescriptions Mercedes-Benz relatives aux ingrédients et lubrifiants, adressez-vous à un point de service Mercedes-Benz.

Le moteur ou le système d'échappement peuvent être endommagés dans les cas suivants :

- Utilisation d'huiles moteur et de filtres à huile qui n'ont pas été expressément agréés pour le système de maintenance
- Remplacement d'huiles moteur et de filtres à huile après dépassement de l'intervalle de remplacement prescrit par le système de maintenance
- Utilisation d'additifs pour huile moteur

❗ Ne versez pas trop d'huile. Si le niveau dépasse le repère maximum de la jauge, cela signifie que vous avez versé une quantité d'huile trop importante. Le moteur ou le catalyseur risquent alors d'être endommagés. Faites aspirer l'excès d'huile.

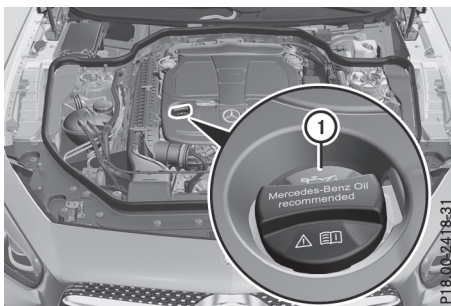

Bouchon du réservoir d'huile moteur (exemple)

- ▶ Tournez le bouchon ① dans le sens inverse des aiguilles d'une montre et enlevez-le.
- ▶ Faites l'appoint d'huile moteur.
Si le niveau d'huile se situe à hauteur du repère minimum de la jauge ou en dessous, ajoutez 1,1 US qt (1,0 litre) d'huile moteur.
- ▶ Mettez le bouchon ① en place sur l'orifice de remplissage et tournez-le dans le sens des aiguilles d'une montre.
Assurez-vous que le bouchon est bien en place.
- ▶ Contrôlez de nouveau le niveau d'huile à l'aide de la jauge à huile (▷ page 287).

Pour de plus amples informations sur l'huile moteur, voir (▷ page 349).

Contrôle et appoint des autres ingrédients et lubrifiants

Contrôle du niveau du liquide de refroidissement

⚠ ATTENTION

Certains composants à l'intérieur du compartiment moteur peuvent être très chauds, par exemple le moteur, le radiateur et les pièces du système d'échappement. Il y a risque de blessure en cas de travaux dans le compartiment moteur !

Dans la mesure du possible, laissez le moteur refroidir et ne touchez qu'aux composants mentionnés ci-après.

⚠ ATTENTION

Le circuit de refroidissement du moteur est sous pression, en particulier lorsque le moteur est chaud. Lorsque vous ouvrez le bouchon, vous pourriez être brûlé par des projections de liquide chaud. Il y a risque de blessure.

Laissez refroidir le moteur avant d'ouvrir le bouchon. Portez des gants et des lunettes de protection lors de l'ouverture. Ouvrez lentement le bouchon pour laisser la pression s'échapper.

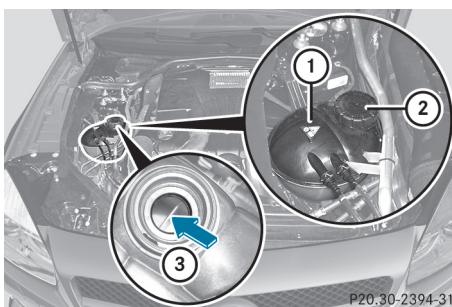

Exemple

- ▶ Arrêtez le véhicule sur une surface horizontale.
Contrôlez le niveau du liquide de refroidissement uniquement lorsque le véhicule est à l'horizontale et après que le moteur a refroidi.
- ▶ Tournez la clé en position **2** dans le contacteur d'allumage (▷ page 136).
Véhicules équipés de la fonction KEYLESS-GO : appuyez 2 fois sur la touche de démarrage et d'arrêt (▷ page 136).
- ▶ Contrôlez l'indicateur de température du liquide de refroidissement sur le visuel multifonction.
La température du liquide de refroidissement doit être inférieure à 158 °F (70 °C).
- ▶ Tournez la clé en position **0** (▷ page 136) dans le contacteur d'allumage.
- ▶ Tournez lentement le bouchon **2** d'un demi-tour dans le sens inverse des aiguilles d'une

montre et attendez que la pression soit retombée.

- ▶ Continuez de tourner le bouchon **2** dans le sens inverse des aiguilles d'une montre et enlevez-le.
Le niveau du liquide de refroidissement dans le vase d'expansion **1** est correct s'il atteint le repère **3** à froid.
Le niveau du liquide de refroidissement dans le vase d'expansion **1** est correct s'il se situe environ 0,6 in (1,5 cm) au-dessus du repère **3** à chaud.
- ▶ Si nécessaire, faites l'appoint avec un liquide de refroidissement testé et agréé par Mercedes-Benz.
- ▶ Remettez le bouchon **2** en place et tournez-le dans le sens des aiguilles d'une montre jusqu'en butée.

Pour de plus amples informations sur le liquide de refroidissement, voir (▷ page 350).

Lave-glace

⚠ ATTENTION

Certains composants à l'intérieur du compartiment moteur peuvent être très chauds, par exemple le moteur, le radiateur et les pièces du système d'échappement. Il y a risque de blessure en cas de travaux dans le compartiment moteur !

Dans la mesure du possible, laissez le moteur refroidir et ne touchez qu'aux composants mentionnés ci-après.

⚠ ATTENTION

Si du concentré pour liquide de lave-glace entre en contact avec des composants brûlants du moteur ou du système d'échappement, il risque de s'enflammer. Il y a risque d'incendie et de blessure.

Veillez à ne pas verser du concentré pour liquide de lave-glace à côté de l'orifice de remplissage.

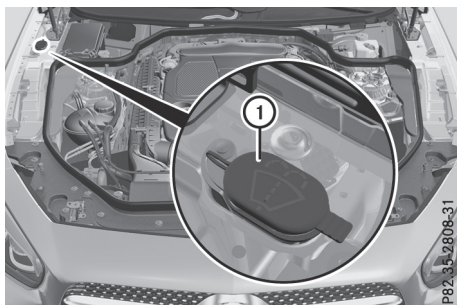

Exemple

- ▶ **Ouverture:** soulevez le bouchon ① par la languette.
- ▶ Ajoutez le liquide de lave-glace préparé.
- ▶ **Fermeture:** remettez le bouchon ① en place sur l'orifice de remplissage, puis appuyez dessus jusqu'à ce qu'il soit complètement emboîté.

Si le niveau du liquide de lave-glace dans le réservoir descend en dessous du niveau de remplissage minimal recommandé de 1 US qt (1 litre), un message vous invitant à faire l'appoint de liquide de lave-glace apparaît sur le visuel multifonction (▷ page 250).

Pour de plus amples informations sur le liquide de lave-glace/produit antigel, voir (▷ page 351).

Vue d'ensemble du compartiment moteur

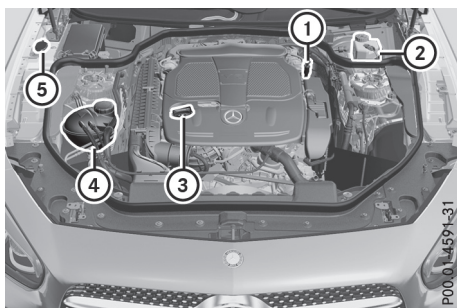

Exemple: moteur

- ① Jauge à huile
- ② Réservoir de liquide de frein
- ③ Bouchon du réservoir d'huile moteur

- ④ Vase d'expansion du liquide de refroidissement
- ⑤ Réservoir de liquide du lave-glace

ASSYST PLUS

Messages de maintenance

L'indicateur d'intervalles de maintenance ASSYST PLUS vous informe de l'échéance du prochain service de maintenance.

Vous trouverez de plus amples informations sur le service de maintenance et les intervalles de maintenance dans le carnet de maintenance spécifique.

Pour de plus amples informations, adressez-vous à un point de service Mercedes-Benz ou consultez le site Internet <http://www.mbusa.com> (uniquement pour les Etats-Unis).

- ❗ L'indicateur d'intervalles de maintenance ASSYST PLUS n'affiche aucune information relative au niveau d'huile moteur. Tenez compte des remarques relatives au niveau d'huile moteur (▷ page 287).

Le visuel multifonction affiche pendant quelques secondes un message de maintenance, par exemple :

- Service A dans .. jours
- Service A arrivé à échéance
- Service A dépassé: .. jours

En fonction des conditions d'utilisation du véhicule, le temps restant ou la distance restant à parcourir est affiché(e).

La lettre **A** ou **B**, éventuellement suivie d'un chiffre ou d'une autre lettre, indique le service de maintenance à effectuer. **A** désigne un petit et **B** un grand service de maintenance.

Pour de plus amples informations, adressez-vous à un point de service Mercedes-Benz.

L'indicateur d'intervalles de maintenance ASSYST PLUS tient seulement compte des périodes pendant lesquelles la batterie est branchée.

Pour respecter la périodicité des services de maintenance :

- ▶ Affichez l'échéance de maintenance sur le visuel multifonction et notez-la avant de débrancher la batterie.





ou

- ▶ Retranchez les jours sans batterie de l'échéance de maintenance affichée après avoir branché la batterie.

Masquage du message de maintenance

- ▶ Appuyez sur la touche **OK** ou la touche  du volant.

Affichage du message de maintenance

- ▶ Mettez le contact.
- ▶ Appuyez sur la touche  ou la touche  du volant pour sélectionner le menu **Mainten.**
- ▶ Appuyez sur la touche  ou la touche  pour sélectionner le sous-menu **ASSYST PLUS**, puis confirmez avec **OK**. L'échéance de maintenance apparaît sur le visuel multifonction.

Informations sur la maintenance

Remise à zéro de l'indicateur d'intervalles de maintenance ASSYST PLUS

! Si l'indicateur d'intervalles de maintenance ASSYST PLUS a été remis à zéro par inadvertance, faites corriger le réglage par un atelier qualifié.

Faites effectuer les travaux de maintenance comme décrit dans le carnet de maintenance. Sinon, cela peut entraîner une usure accrue ou des dommages au niveau des organes ou du véhicule.

Lorsque l'atelier qualifié, par exemple un point de service Mercedes-Benz, a effectué les travaux de maintenance, l'indicateur d'intervalles de maintenance ASSYST PLUS est remis à zéro. Vous pouvez aussi y obtenir de plus amples

informations, par exemple sur les travaux de maintenance.

Consignes particulières de maintenance

L'échéance de maintenance prescrite est adaptée aux conditions d'utilisation normales du véhicule. En cas de conditions d'utilisation difficiles ou de sollicitation élevée du véhicule, les travaux de maintenance doivent être effectués plus souvent que prescrit. C'est le cas par exemple

- lors de trajets réguliers en ville avec des arrêts intermédiaires fréquents
- si vous utilisez essentiellement votre véhicule pour des trajets courts
- lors de trajets en montagne ou sur des routes en mauvais état
- lorsque le moteur tourne fréquemment et longtemps au ralenti

Dans ces conditions d'utilisation ou dans des conditions d'utilisation similaires, faites remplacer plus souvent le filtre à air, l'huile moteur ainsi que le filtre à huile. En cas de sollicitation élevée, faites contrôler plus souvent les pneus. Pour de plus amples informations, adressez-vous à un atelier qualifié, par exemple à un point de service Mercedes-Benz.

Voyages à l'étranger

Un vaste réseau de points de service Mercedes-Benz est également présent à l'étranger. Pour de plus amples informations, adressez-vous à un point de service Mercedes-Benz.

Entretien

Consignes d'entretien

Protection de l'environnement

Éliminez les emballages vides et les chiffons de nettoyage dans le respect des règles de protection de l'environnement.

! Pour le nettoyage de votre véhicule, n'utilisez pas les produits suivants :

- Chiffons secs, rêches ou rugueux
- Produits abrasifs

- Solvants
- Produits de nettoyage contenant des solvants

Ne frottez pas.

Évitez que des objets durs (bague ou grattoir à neige, par exemple) entrent en contact avec les surfaces et les films. Sinon, vous risquez de rayer ou d'endommager les surfaces et les films.

! N'immobilisez pas votre véhicule pour une longue durée immédiatement après son nettoyage, notamment si les jantes ont été nettoyées avec des produits de nettoyage pour jantes. Les produits de nettoyage pour jantes risquent d'augmenter la corrosion au niveau des disques et des garnitures de frein. Par conséquent, roulez pendant quelques minutes après un nettoyage. Lorsque vous freinez, les disques de frein s'échauffent et les garnitures de frein sèchent. Le véhicule peut alors être immobilisé pour une longue durée.

L'entretien régulier de votre véhicule est nécessaire pour préserver à long terme sa qualité.

Pour l'entretien, utilisez les produits d'entretien et de nettoyage recommandés et agréés par Mercedes-Benz.

Lavage du véhicule et nettoyage de la peinture

Station de lavage

ATTENTION

Après le passage dans une station de lavage, l'efficacité des freins est réduite. Il y a risque d'accident.

Après un passage dans une station de lavage, freinez avec prudence en tenant compte des conditions de circulation jusqu'à ce que l'efficacité des freins soit rétablie.

! Lorsque le DISTRONIC PLUS ou la fonction HOLD sont activés, le véhicule freine automatiquement dans certaines situations.

Pour éviter d'endommager le véhicule, désactivez le DISTRONIC PLUS et la fonction HOLD dans les situations suivantes ou similaires :

- en cas de remorquage
- lors du passage dans une station de lavage automatique

! Nous vous conseillons de choisir de préférence un modèle avec nettoyage haute pression réglable correspondant aux spécifications pour les programmes destinés aux cabriolets. Dans les stations de lavage qui envoient de l'eau sous haute pression, il est possible qu'un peu d'eau pénètre dans le véhicule.

! Véhicules équipés de la fonction HANDS-FREE ACCESS : si une clé dotée de la fonction KEYLESS-GO se trouve dans la zone de détection des antennes KEYLESS-GO, le coffre peut s'ouvrir de manière intempestive, notamment dans les situations suivantes :

- lors du passage dans une station de lavage
- lors de l'utilisation d'un nettoyeur haute pression

Assurez-vous que la clé se trouve à au moins 6,5 ft (2 m) du véhicule.

! Ne passez pas votre véhicule dans une station de lavage Touchless Automatic Car Wash qui utilise des produits de nettoyage spéciaux. Ces produits de nettoyage peuvent endommager la peinture ou les pièces en plastique.

Si vous faites passer votre véhicule dans une station de lavage qui envoie de l'eau sous haute pression, il peut arriver que de l'eau s'infilte dans le véhicule.

! Si vous passez le véhicule dans une station de lavage avec dispositif d'entraînement, assurez-vous que le frein de stationnement électrique est desserré et que le levier sélecteur de la boîte de vitesses automatique se trouve sur **N**. Si la boîte de vitesses se trouve sur une autre position, le véhicule risque d'être endommagé.

! Veillez à ce que

- les vitres latérales et le toit soient entièrement fermés
- la soufflante du climatiseur automatique soit arrêtée
- le commutateur des essuie-glaces se trouve sur **0**

Sinon, le véhicule risque d'être endommagé.

Le véhicule peut passer dès le début dans une station de lavage automatique.

Lavez le véhicule de préférence dans une station de lavage équipée d'éléments de lavage textiles sans brosse. Cela permet d'éviter les fines rayures dans la peinture ou les films.

En cas de fort encrassement, prélevez le véhicule avant de le faire passer dans la station de lavage.

Après le passage dans la station de lavage, enlevez la cire déposée sur le pare-brise et les raclettes des balais d'essuie-glace. Ceci permet d'éviter la formation de stries et de réduire le bruit qui pourrait se produire lors du passage des balais sur les dépôts.

- i** Véhicules équipés d'un film décoratif : dans la station de lavage, sélectionnez un programme de lavage sans cire chaude.

Lavage manuel

Dans certains pays, le lavage manuel est autorisé uniquement sur les aires de lavage spécialement prévues pour cet usage. Respectez les dispositions légales en vigueur dans les différents pays.

- ▶ N'utilisez pas d'eau chaude et ne lavez pas le véhicule en plein soleil.
- ▶ Pour le nettoyage, utilisez une éponge douce spéciale voiture.
- ▶ Utilisez un produit de nettoyage doux (un shampoing auto agréé par Mercedes-Benz, par exemple).
- ▶ Rincez soigneusement le véhicule avec un jet d'eau de pression modérée.
- ▶ Ne dirigez pas le jet d'eau directement vers les grilles d'entrée d'air et les bords des films décoratifs.
- ▶ Utilisez suffisamment d'eau et rincez fréquemment l'éponge.

- ▶ Rincez le véhicule avec de l'eau propre, puis essuyez soigneusement le véhicule avec une peau de chamois.
- ▶ Ne laissez pas le produit de nettoyage sécher sur la peinture ou des films décoratifs.

Lorsque vous utilisez le véhicule en hiver, éliminez soigneusement et dès que possible les dépôts de sel d'épandage.

Nettoyeur haute pression

ATTENTION

Le jet d'eau d'une buse à jet circulaire (fraise à décasser) peut entraîner des dommages non visibles de l'extérieur sur les pneus ou les éléments du train de roulement. Les composants endommagés de cette manière peuvent tomber en panne inopinément. Il y a risque d'accident.

N'utilisez pas un nettoyeur haute pression équipé d'une buse à jet circulaire pour nettoyer le véhicule. Faites immédiatement remplacer les pneus ou les éléments du train de roulement endommagés.

- !** Véhicules avec film décoratif : des pièces de votre véhicule sont recouvertes d'un film décoratif. Maintenez une distance d'au moins 27,5 in (70 cm) entre les pièces du véhicule recouvertes d'un film et la buse du nettoyeur haute pression.

Pour tout renseignement sur la distance appropriée, adressez-vous au fabricant de l'appareil.

Déplacez continuellement la buse pendant le nettoyage.

La température de l'eau du nettoyeur haute pression ne doit pas dépasser 140 °F (60 C).

- !** Maintenez une distance de 11,8 in 30 cm au minimum entre le véhicule et la buse du nettoyeur haute pression. Pour tout renseignement sur la distance appropriée, adressez-vous au fabricant de l'appareil.

Déplacez continuellement la buse pendant le nettoyage.

Ne dirigez pas le jet directement sur

- les pneus
- les interstices de porte ou au niveau du toit, les joints, etc.

- les composants électriques
- la batterie
- les raccords enfichables
- les ampoules
- les joints
- les inserts décoratifs
- les fentes d'aération

Des joints ou des composants électriques endommagés peuvent être à l'origine de fuites ou de pannes.

! Véhicules équipés de la fonction HANDS-FREE ACCESS : si une clé dotée de la fonction KEYLESS-GO se trouve dans la zone de détection des antennes KEYLESS-GO, le coffre peut s'ouvrir de manière intempestive, notamment dans les situations suivantes :

- lors du passage dans une station de lavage
- lors de l'utilisation d'un nettoyeur haute pression

Assurez-vous que la clé se trouve à au moins 6,5 ft (2 m) du véhicule.

Nettoyage de la peinture

! Sur les surfaces peintes, n'apposez en aucun cas

- des autocollants
- des films
- des plaquettes magnétiques ou autres

Sinon, vous pourriez endommager la peinture.

Les rayures, dépôts agressifs, attaques d'acide et dégradations résultant d'un entretien incorrect ne peuvent pas toujours être complètement éliminés. Adressez-vous dans ce cas à un atelier qualifié.

- ▶ Éliminez si possible immédiatement les souillures en évitant de frotter trop fort.
- ▶ Appliquez du nettoyant insectes sur les traces d'insectes, laissez agir, puis rincez les surfaces traitées.
- ▶ Humidifiez les déjections d'oiseaux, laissez agir, puis rincez les surfaces traitées.
- ▶ Éliminez les traces de liquide de refroidissement, de liquide de frein, les résines d'arbre, les traces d'huile, de carburant et de graisse avec un chiffon imbibé d'essence de nettoyage ou d'essence à briquet en frottant légèrement.

- ▶ Éliminez les taches de goudron avec un nettoyant goudron.
- ▶ Éliminez la cire avec un produit servant à enlever le silicone.

Lorsque l'eau ne « perle » plus sur la peinture, utilisez le produit d'entretien Paint Care recommandé et agréé par Mercedes-Benz. C'est le cas tous les 3 à 5 mois environ, en fonction des conditions climatiques et du produit d'entretien utilisé.

Lorsque la saleté a pénétré dans la peinture et que celle-ci a perdu son éclat, utilisez le nettoyant Paint Cleaner recommandé et agréé par Mercedes-Benz.

N'utilisez pas de tels produits d'entretien au soleil ni sur le capot encore chaud.

- ▶ Utilisez un stylo-retouche approprié, par exemple le TouchUp Stick de Mercedes-Benz, pour retoucher rapidement et temporairement les petits dommages au niveau de la peinture.

Entretien et traitement de la peinture mate

! Ne polissez jamais le véhicule ni les jantes alliage. Le polissage rend la peinture brillante.

! Les actions suivantes peuvent faire briller la peinture et entraîner une réduction de l'effet mat :

- Frottement vigoureux avec des produits inappropriés
- Lavage du véhicule en plein soleil

! N'utilisez pas de nettoyeurs pour peinture, de produits abrasifs ou de polissage ni de conservateurs brillants (de la cire, par exemple) pour entretenir la peinture. Ces produits conviennent uniquement pour les surfaces brillantes. Leur application sur des véhicules revêtus d'une peinture mate endommage gravement la surface du véhicule et fait notamment apparaître des zones brillantes ou tachetées.

Faites toujours effectuer les retouches au niveau de la peinture par un atelier qualifié.

! Utilisez exclusivement des stations de lavage correspondant aux derniers développements de la technique. Renoncez impérativement aux programmes de lavage incluant un traitement final à la cire chaude.

Si votre véhicule est revêtu d'un vernis incolore mat, tenez compte de ces remarques. Vous éviterez ainsi d'endommager la peinture suite à un traitement inapproprié.

Ces remarques sont également valables pour les jantes alliage revêtues d'un vernis incolore mat.

- i** Parmi les produits d'entretien recommandés et agréés par Mercedes-Benz, utilisez uniquement le nettoyeur insectes et le shampoing auto.

Nettoyage des films décoratifs

! La durée de vie et la couleur des films décoratifs peuvent être influencées par les éléments suivants :

- Rayonnement solaire
- Température (pistolet à air chaud, par exemple)
- Conditions météorologiques
- Projection de gravillons et encrassement
- Produits de nettoyage chimiques
- Substances grasses

! N'utilisez pas de polish sur les films décoratifs mats. Le polissage rend brillante la surface des films.

! Ne traitez pas les films décoratifs mats ou structurés avec de la cire. Cela peut entraîner la formation de taches indélébiles.

Tenez compte des remarques qui figurent au chapitre Entretien et traitement de la peinture mate (> page 294), ces remarques s'appliquent aussi aux films décoratifs mats.

Pour le nettoyage, utilisez beaucoup d'eau et un produit de nettoyage doux sans additifs ni substances abrasives, par exemple un shampoing auto agréé par Mercedes-Benz.

- ▶ Séchez le véhicule revêtu d'un film à l'aide d'un torchon doux et absorbant après chaque lavage du véhicule.
Sinon, des taches d'eau peuvent se former.

Les rayures, dépôts agressifs, attaques d'acide et dégradations résultant d'un entretien incorrect ne peuvent pas toujours être complètement éliminés. Adressez-vous dans ce cas à un atelier qualifié.

- ▶ Éliminez si possible immédiatement les souillures en évitant de frotter trop fort.
Le film décoratif risque d'être irrémédiablement endommagé.

- ▶ Appliquez du nettoyeur insectes sur les traces d'insectes, laissez agir, puis rincez les surfaces traitées.

- ▶ Humidifiez les déjections d'oiseaux, laissez agir, puis rincez les surfaces traitées.

Lorsque la saleté a pénétré dans la surface du film décoratif et que celui-ci a perdu son éclat, utilisez le nettoyeur Paint Cleaner recommandé et agréé par Mercedes-Benz.

Pour de plus amples informations sur des produits d'entretien et de nettoyage spéciaux, adressez-vous au fabricant.

Sur les surfaces recouvertes d'un film, des différences d'apparence peuvent apparaître, après enlèvement d'un film décoratif, par rapport aux surfaces qui n'étaient pas recouvertes d'un film décoratif.

- i** Confiez les travaux et les réparations sur les films décoratifs à un atelier qualifié.
Mercedes-Benz vous recommande de vous adresser à un point de service Mercedes-Benz.

Nettoyage des pièces du véhicule

Nettoyage des jantes

ATTENTION

Le jet d'eau d'une buse à jet circulaire (fraise à décasser) peut entraîner des dommages non visibles de l'extérieur sur les pneus ou les éléments du train de roulement. Les composants endommagés de cette manière peuvent tomber en panne inopinément. Il y a risque d'accident.

N'utilisez pas un nettoyeur haute pression équipé d'une buse à jet circulaire pour nettoyer le véhicule. Faites immédiatement remplacer les pneus ou les éléments du train de roulement endommagés.

- !** N'utilisez pas de produit de nettoyage acide pour jantes pour enlever la poussière des garnitures de frein. Sinon, les vis de roue et les composants des freins pourraient être endommagés.

! N'immobilisez pas votre véhicule pour une longue durée immédiatement après son nettoyage, notamment si les jantes ont été nettoyées avec des produits de nettoyage pour jantes. Les produits de nettoyage pour jantes risquent d'augmenter la corrosion au niveau des disques et des garnitures de frein. Par conséquent, roulez pendant quelques minutes après un nettoyage. Lorsque vous freinez, les disques de frein s'échauffent et les garnitures de frein sèchent. Le véhicule peut alors être immobilisé pour une longue durée.

Nettoyage des vitres

ATTENTION

Lors du nettoyage du pare-brise ou des balais d'essuie-glace, les essuie-glaces pourraient se mettre en mouvement et vous risqueriez d'être coincé. Il y a risque de blessure.

Arrêtez toujours les essuie-glaces et coupez le contact avant de nettoyer le pare-brise ou les balais d'essuie-glace.

! Pour ne pas endommager le capot, placez les bras d'essuie-glace à la verticale avant de les basculer vers l'avant.

! Pour nettoyer la face intérieure des vitres, n'utilisez pas de chiffons secs, de produits abrasifs, de solvants ou de produits de nettoyage contenant des solvants. Évitez tout contact avec des objets durs tels qu'un grattoir à neige ou une bague. Sinon, les vitres pourraient être endommagées.

! Nettoyez régulièrement les évacuations d'eau du pare-brise et de la lunette arrière. Il peut arriver que l'eau ne puisse plus s'écouler à cause des dépôts naturels (feuilles, fleurs, pollens, etc.). Cela peut entraîner l'apparition de dommages dus à la corrosion et endommager les composants électroniques.

► Nettoyez la face extérieure et intérieure des vitres avec un chiffon humide et un produit de nettoyage agréé et recommandé par Mercedes-Benz.

Nettoyage des balais d'essuie-glace

ATTENTION

Si les essuie-glaces se mettent en marche lors du nettoyage du pare-brise, vous risquez d'être coincé par le bras d'essuie-glace. Il y a risque de blessure !

Veillez à toujours arrêter les essuie-glaces et couper le contact avant de nettoyer le pare-brise.

! Ne tirez pas le balai d'essuie-glace. Sinon, vous pourriez endommager le balai d'essuie-glace.

! Ne nettoyez pas les balais d'essuie-glace trop souvent et évitez de les frotter trop fort. Sinon, vous risquez d'endommager le revêtement graphite. Les essuie-glaces pourraient alors produire du bruit lors du balayage.

! Tenez le bras d'essuie-glace lorsque vous le rabattez. Si le bras d'essuie-glace se rabat brusquement sur le pare-brise, celui-ci peut être endommagé.

- Écartez les bras d'essuie-glace du pare-brise.
- Nettoyez avec précaution les balais d'essuie-glace à l'aide d'un chiffon humide.
- Rabattez les bras d'essuie-glace sur le pare-brise avant de mettre le contact.

Nettoyage de l'éclairage extérieur

! Utilisez uniquement un produit de nettoyage ou des chiffons de nettoyage compatibles avec les diffuseurs en plastique. Vous risquez de rayer ou d'endommager les diffuseurs en plastique de l'éclairage extérieur en utilisant un produit ou des chiffons de nettoyage inappropriés.

► Nettoyez les diffuseurs en plastique de l'éclairage extérieur avec une éponge humide et un produit de nettoyage doux (shampooing auto Mercedes-Benz, par exemple) ou avec des chiffons de nettoyage.

Nettoyage des clignotants intégrés aux rétroviseurs

! Utilisez uniquement un produit de nettoyage ou des chiffons de nettoyage compatibles avec les diffuseurs en plastique. Vous

risquez de rayer ou d'endommager les diffuseurs en plastique des clignotants intégrés aux rétroviseurs en utilisant un produit ou des chiffons de nettoyage inappropriés.

- ▶ Nettoyez les diffuseurs en plastique des clignotants intégrés aux boîtiers de rétroviseurs extérieurs avec une éponge humide et un produit de nettoyage doux (shampooing auto Mercedes-Benz, par exemple) ou avec des chiffons de nettoyage.

Nettoyage des capteurs

- ❗ Si vous nettoyez les capteurs avec un nettoyeur haute pression, tenez compte de la distance à maintenir entre le véhicule et la buse du nettoyeur haute pression (11,8 po/30 cm au minimum). Pour tout renseignement sur la distance appropriée, adressez-vous au fabricant de l'appareil.

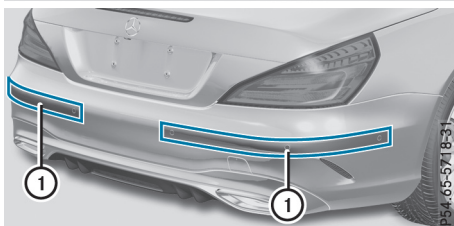
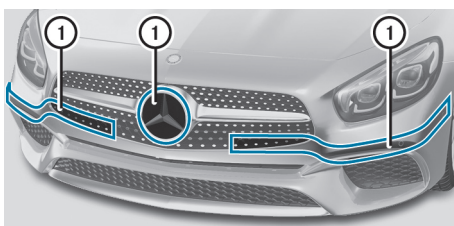

- ▶ Nettoyez les capteurs ① des systèmes d'aide à la conduite avec de l'eau, du shampooing et un chiffon doux.

Nettoyage de la caméra de recul

- ❗ Ne nettoyez pas l'objectif de la caméra et la zone autour de la caméra de recul avec un nettoyeur haute pression.

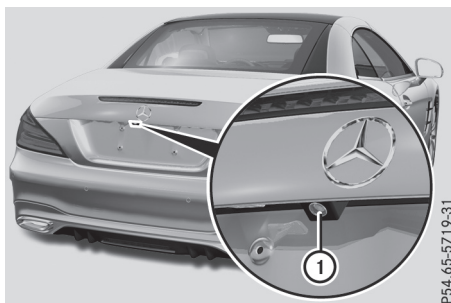

- ▶ Nettoyez l'objectif de la caméra ① à l'eau claire et avec un chiffon doux.

Nettoyage des sorties d'échappement

⚠ ATTENTION

Les sorties d'échappement peuvent être brûlantes. Vous risquez de vous brûler si vous touchez ces pièces du véhicule. Il y a risque de blessure.

Soyez toujours particulièrement prudent lorsque vous vous trouvez à proximité des sorties d'échappement. Laissez refroidir les pièces du véhicule avant de les toucher.

- ❗ Ne nettoyez pas les sorties d'échappement avec un nettoyant acide, tel qu'un nettoyant sanitaire ou un produit de nettoyage pour jantes.

- ▶ Nettoyez les sorties d'échappement avec un produit d'entretien pour chrome testé et agréé par Mercedes-Benz.

Sous l'action des produits d'épandage et des conditions environnementales, les impuretés peuvent former une fine couche de rouille en surface. Un entretien régulier, notamment en hiver et après chaque lavage du véhicule, peut redonner aux sorties d'échappement leur éclat d'origine.

Où trouver... ?

Triangle de présignalisation

Retrait du triangle de présignalisation

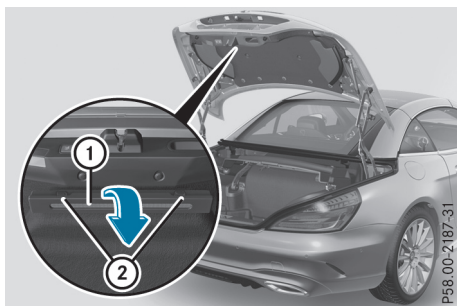

Le triangle de présignalisation ① est fixé sur un support sur la face intérieure du couvercle de coffre.

- ▶ Ouvrez le coffre.
- ▶ Poussez les dispositifs de verrouillage ② en direction du support et ouvrez le support dans le sens de la flèche.
- ▶ Tirez le clip de fixation du triangle de présignalisation ① qui se trouve au milieu du support vers l'extérieur.
- ▶ Retirez le triangle de présignalisation ① de son support.

Dépliage du triangle de présignalisation

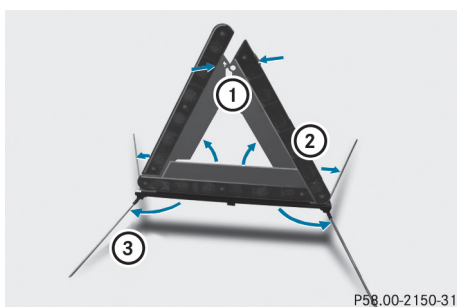

- ▶ Dépliez les pieds ③ sur le côté.
- ▶ Relevez les côtés réfléchissants ② pour former un triangle et réunissez-les avec le bouton-pression ①.

Trousse de premiers secours



La trousse de premiers secours ① se trouve dans le compartiment de rangement situé sous le plancher du coffre.

- ▶ Relevez le plancher du coffre (▷ page 272).
- ▶ Retirez la trousse de premiers secours ①.

Contrôlez au moins une fois par an que les produits de la trousse de premiers secours ne sont pas périmés. Le cas échéant, remplacez le contenu et rajoutez les éléments manquants.

Gilets de sécurité

Retrait et remise en place des gilets de sécurité

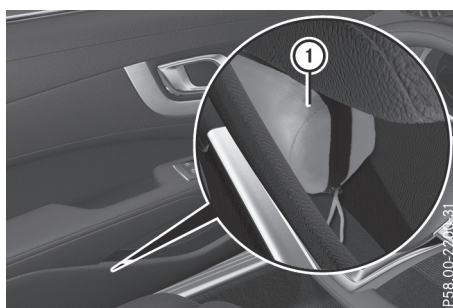

Les gilets de sécurité se trouvent dans les compartiments pour gilets de sécurité, dans les vide-poches des portes avant. Dans les vide-poches des portes arrière se trouvent également des compartiments pour gilets de sécurité, dans lesquels des gilets de sécurité peuvent être rangés.

- ▶ **Retrait** : retirez la housse du gilet de sécurité ① avec le gilet de sécurité en le tirant par la lanière.
- ▶ Ouvrez la housse du gilet de sécurité ① et retirez le gilet de sécurité.
- ▶ **Remise en place** : repliez et roulez le gilet de sécurité, puis rangez-le dans la housse du gilet de sécurité ①.
- ▶ Introduisez la housse du gilet de sécurité ① dans le compartiment pour gilet de sécurité, au niveau du bord inférieur de l'accoudoir. Ce faisant, veillez à ce que la lanière ② dépasse et soit facile à atteindre.

i Dans le cas d'un gilet de sécurité neuf, enlevez le film d'emballage avant de l'introduire dans le compartiment pour gilet de sécurité. Sinon, celui-ci pourrait provoquer un glissement inopiné hors du compartiment ou en entraver le retrait.

Respectez les dispositions légales en vigueur dans les différents pays.

Remarques concernant les gilets de sécurité

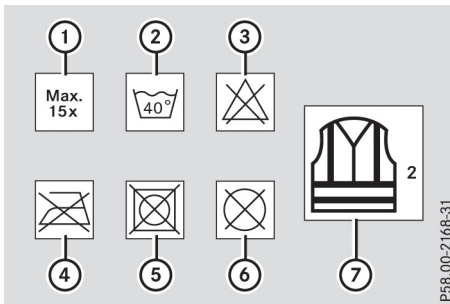

- ① Nombre maximal de lavages
- ② Température maximale de lavage
- ③ Ne pas blanchir
- ④ Ne pas repasser
- ⑤ Ne pas mettre au sèche-linge
- ⑥ Ne pas nettoyer à sec
- ⑦ Il s'agit d'un gilet classe 2

- Pour être conformes aux exigences prescrites par la norme légale en vigueur, les gilets de sécurité doivent
 - avoir la bonne taille
 - pouvoir se fermer correctement
- Avant d'utiliser le gilet de sécurité, assurez-vous qu'il est propre et en bon état. Sinon, il risque de perdre ses propriétés particulières.
- Les gilets de sécurité doivent être conservés dans leur emballage d'origine dans un endroit sec, à l'abri des sources de chaleur et de lumière.
- Le nombre maximal de cycles de nettoyage indiqué n'est pas le seul facteur devant être pris en considération pour déterminer la durée de vie du gilet de sécurité. La durée de vie dépend aussi de l'utilisation, de l'entretien, du stockage, etc.
- Les gilets de sécurité doivent être éliminés et remplacés par des neufs
 - au bout de 15 cycles de nettoyage et/ou
 - si les flancs réfléchissants présentent des signes d'abrasion et/ou
 - si le matériel de base et/ou les flancs réfléchissants présentent des traces de saleté indélébile et/ou
 - si les propriétés fluorescentes d'un gilet de sécurité ont faibli, à cause du rayonnement solaire par exemple
- Éliminez le gilet de sécurité dans le respect des règles de protection de l'environnement. Adressez-vous pour cela à votre service de collecte des déchets.

Outillage de bord

Remarques générales

L'anneau de remorquage se trouve dans le coffre, dans un logement situé sous la serrure du couvercle de coffre.

Si le véhicule est équipé d'un kit anticrevaison TIREFIT, ce dernier se trouve dans le compartiment de rangement situé sous le plancher du coffre.

Véhicules équipés du kit anticrevaison TIREFIT

Le kit anticrevaison TIREFIT se trouve dans le compartiment de rangement situé sous le plancher du coffre (▷ page 272).

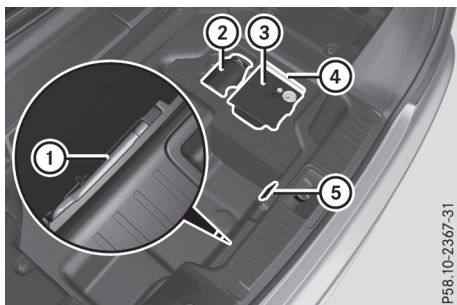

P58:10-2367-31

- ① Anneau de remorquage
- ② Flacon de produit d'étanchement
- ③ Plan d'affectation des fusibles
- ④ Compresseur de gonflage
- ⑤ Evidement bac de rangement

- ▶ Pour retirer l'anneau de remorquage ①, soulevez le bac de rangement de l'évidement ⑤.
- ▶ Utilisez le kit anticrevaision TIREFIT (▷ page 302).

Outillage de changement de roue

L'outillage de changement de roue se trouve dans le compartiment de rangement situé sous le plancher du coffre (▷ page 272).

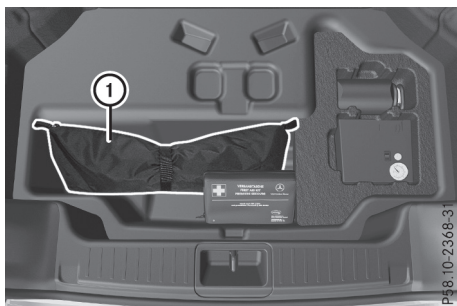

P48:10-2368-31

- ① Pochette de rangement de l'outillage de changement de roue

La pochette de rangement ① de l'outillage de changement de roue contient

- Cric
- Clé démonte-roue
- Goujon de centrage
- Cale
- des gants

Les outils nécessaires pour effectuer un changement de roue, tels que le cric ou la clé démonte-roue, sont spécifiques à certains équi-

pements et ne sont donc pas fournis avec tous les véhicules. Vous pouvez vous procurer l'outillage agréé pour votre véhicule dans un atelier qualifié.

Crevaision

Préparation du véhicule

Votre véhicule peut être équipé

- de pneus convenant pour le roulage à plat (pneus MOExtended) (▷ page 301)
Aucune préparation n'est nécessaire dans le cas des véhicules équipés de pneus MOExtended.

- d'un kit anticrevaision TIREFIT (▷ page 299)

Véhicules équipés du système d'appel d'urgence Mercedes-Benz : en cas de crevaision, vous pouvez vous adresser au Centre d'Appels Clients du système d'appel d'urgence Mercedes-Benz.

Départ usine, les véhicules équipés de pneus MOExtended ne disposent pas du kit anticrevaision TIREFIT. Si vous montez sur votre véhicule des pneus qui ne conviennent pas pour le roulage à plat (des pneus hiver, par exemple), équipez-le en plus d'un kit anticrevaision TIREFIT. Vous pouvez vous procurer un kit anticrevaision TIREFIT dans un atelier qualifié.

Pour de plus amples informations sur le changement et le montage des roues, voir (▷ page 338).

- ▶ Arrêtez le véhicule sur un sol stable, plat et non glissant, le plus à l'écart possible de la circulation.
- ▶ Allumez les feux de détresse.
- ▶ Immobilisez le véhicule pour qu'il ne puisse pas se mettre à rouler (▷ page 157).
- ▶ Dans la mesure du possible, placez les roues avant en ligne droite.
- ▶ Arrêtez le moteur.
- ▶ **Véhicules sans fonction KEYLESS-GO :** retirez la clé du contacteur d'allumage.
- ▶ **Véhicules équipés de la fonction KEYLESS-GO :** ouvrez la porte du conducteur. L'électronique du véhicule passe alors en position **0**. Cela correspond à « clé retirée ».
- ▶ **Véhicules équipés de la fonction KEYLESS-GO :** retirez la touche de démarrage et d'arrêt du contacteur d'allumage (▷ page 136).

- ▶ Veillez à ce que les passagers descendent du côté opposé à la chaussée. En cas de crevaision, veillez à ce que les passagers se tiennent à l'écart de la circulation, par exemple derrière la glissière de sécurité.
- ▶ Descendez du véhicule. Tenez compte des conditions de circulation.
- ▶ Fermez la porte du conducteur.

Pneus MOExtended (pneus convenant pour le roulage à plat)

Remarques générales

Les pneus MOExtended (pneus convenant pour le roulage à plat) vous permettent de poursuivre votre route même lorsqu'un ou plusieurs pneus sont entièrement dégonflés. Le pneu ne doit cependant pas présenter de dommages nettement visibles.

Les pneus MOExtended sont reconnaissables à l'identification « MOExtended » portée sur leur flanc. Vous trouverez cette inscription à côté de la dimension du pneu, de la capacité de charge et de l'indice de vitesse (▷ page 332).

Vous ne pouvez utiliser des pneus MOExtended que lorsque le système de contrôle de la pression des pneus est actif.

Si un message d'alerte de perte de pression apparaît sur le visuel multifonction :

- Tenez compte des remarques relatives aux messages sur le visuel (▷ page 245).
- Contrôlez l'état du pneu.
- Tenez compte des remarques suivantes en cas de poursuite du trajet.

La distance qui peut être parcourue avec le système de roulage à plat est d'environ 50 miles (80 km) lorsque le véhicule est partiellement chargé et d'environ 19 miles (30 km) lorsque le véhicule est chargé au maximum.

En plus de l'état de charge du véhicule, la distance qui peut être parcourue avec le système de roulage à plat dépend des points suivants :

- Vitesse du véhicule
- Etat de la route
- Température extérieure

La distance qui peut être parcourue avec le système de roulage à plat peut diminuer en cas de sollicitation élevée du véhicule ou de manœuvres brusques, mais elle peut aussi augmenter si vous adoptez un style de conduite modéré.

La distance qui peut être parcourue avec le système de roulage à plat est calculée à partir du moment où un message d'alerte de perte de pression apparaît sur le visuel multifonction.

Vous ne devez pas dépasser la vitesse maximale (limitée par construction) de 50 mph (80 km/h).

Lors du remplacement d'un ou de plusieurs pneus, tenez compte des indications suivantes prescrites pour le véhicule :

- Dimension
- Version et
- Identification « MOExtended »

Si, en cas de crevaision, il n'est pas possible de monter en post-équipement un pneu MOExtended, un pneu standard peut être utilisé provisoirement. Tenez également compte des dimensions et du modèle (pneus été, pneus hiver).

Départ usine, les véhicules équipés de pneus MOExtended ne disposent pas du kit anticrevaision TIREFIT. Si vous montez sur votre véhicule des pneus qui ne conviennent pas pour le roulage à plat (des pneus hiver, par exemple), équipez-le en plus d'un kit anticrevaision TIREFIT.

Vous pouvez, par exemple, vous procurer un kit anticrevaision TIREFIT dans un atelier qualifié.

Consignes de sécurité importantes

ATTENTION

Pendant un trajet avec le système de roulage à plat, la tenue de route du véhicule se dégrade (par exemple dans les virages, lors d'une forte accélération ou d'un freinage). Il y a risque d'accident.

Ne dépassez pas la vitesse maximale indiquée. Evitez les changements de direction et les manœuvres brusques, ainsi que le franchissement d'obstacles (trottoirs, nids-de-poule, trajets en tout-terrain). Cela vaut en particulier lorsque le véhicule est chargé.

Ne continuez pas à rouler avec le système de roulage à plat si

- vous entendez des bruits sourds
- le véhicule commence à vibrer
- de la fumée se dégage et qu'il émane une odeur de caoutchouc

- l'ESP® intervient en permanence
- des fissures apparaissent sur les flancs des pneus

Après un trajet avec le système de roulage à plat, faites contrôler les jantes par un atelier qualifié. Dans tous les cas, le pneu défectueux doit être remplacé.

Kit anticrevaison TIREFIT

Consignes de sécurité importantes

Le TIREFIT est un kit anticrevaison.

Le kit anticrevaison TIREFIT vous permet d'étancher le pneu, en particulier sa bande de roulement, si les perforations ne sont pas supérieures à 0,16 in (4 mm). Vous pouvez utiliser le TIREFIT jusqu'à une température extérieure de -4 °F (-20 °C).

ATTENTION

Dans les cas suivants, le produit d'étanchement ne peut pas vous dépanner car il ne peut pas étancher le pneu :

- la taille des coupures ou des perforations du pneu est supérieure à la valeur indiquée ci-dessus.
- la jante est endommagée
- vous avez roulé avec le pneu insuffisamment gonflé ou à plat

Il y a risque d'accident.

Ne reprenez pas la route ! Prenez contact avec un atelier qualifié.

ATTENTION

Le scellant à pneu est dangereux pour la santé et provoque des irritations. Elle ne doit pas entrer en contact avec la peau, les yeux ou les vêtements ni être ingéré. N'inhaliez pas les vapeurs de TIREFIT. Conservez le scellant à pneu hors de portée des enfants. Il y a risque de blessure.

Si vous êtes entré en contact avec le scellant à pneu, tenez compte des remarques suivantes :

- En cas de contact avec la peau, rincez immédiatement à l'eau.
- Si le scellant à pneu est entré en contact avec les yeux, rincez immédiatement et soigneusement à l'eau claire.
- En cas d'ingestion de scellant à pneu, rincez immédiatement la bouche avec soin, puis buvez beaucoup d'eau. Ne provoquez pas de vomissements et consultez immédiatement un médecin.
- Changez immédiatement de vêtements s'ils ont été souillés par le scellant à pneu.
- En cas de réaction allergique, consultez immédiatement un médecin.

 Ne faites pas fonctionner le compresseur de gonflage pendant plus de 8 minutes en continu. Sinon, il risque de trop chauffer.

Vous pouvez le remettre en marche une fois qu'il a refroidi.

Suivez les consignes de sécurité du fabricant qui figurent sur l'autocollant apposé sur le compresseur de gonflage.

Utilisation du kit anticrevaison TIREFIT

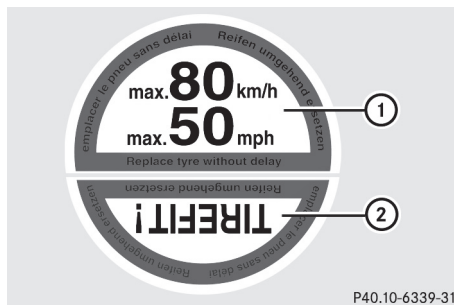

- ▶ Ne retirez pas les corps étrangers (vis ou clous, par exemple) qui ont pénétré dans le pneu.
- ▶ Sortez le flacon de produit d'étanchement, l'autocollant TIREFIT joint et le compresseur de gonflage du compartiment de rangement qui se trouve sous le plancher du coffre (▷ page 299).

- ▶ Apposez la partie ① de l'autocollant TIREFIT sur le combiné d'instruments dans le champ de vision du conducteur.
- ▶ Apposez la partie ② de l'autocollant TIREFIT à proximité de la valve sur la roue du pneu défectueux.

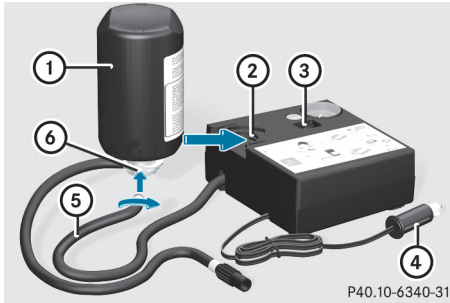

- ▶ Sortez la fiche ④ avec le câble et le flexible ⑤ du boîtier.
- ▶ Vissez le flexible ⑤ sur la bride ⑥ du flacon de produit d'étanchéité ①.
- ▶ Emboîtez le flacon de produit d'étanchéité ①, tête en bas, dans l'évidement ② du compresseur de gonflage.

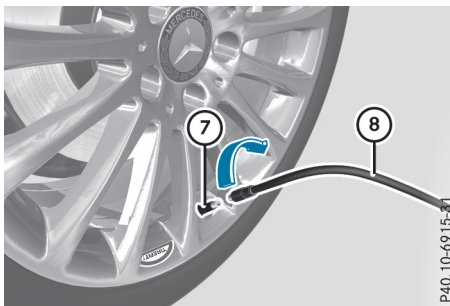

- ▶ Enlevez le capuchon de la valve ⑦ du pneu défectueux.
- ▶ Vissez le flexible de remplissage ⑧ sur la valve.
- ▶ Branchez la fiche ④ dans la prise de l'allumage ou dans une prise 12 V du véhicule.
- ▶ Tournez la clé en position 1 dans le contacteur d'allumage (▷ page 136).
- ▶ Basculez le contacteur ③ du compresseur de gonflage sur la position I. Le compresseur se met en marche. Le gonflage du pneu commence. Le produit d'étanchéité est d'abord injecté dans le pneu. La pression peut alors augmen-

ter brièvement jusqu'à 500 kPa (5,0 bars, 73 psi).

N'arrêtez pas le compresseur de gonflage pendant cette phase.

- ▶ Laissez tourner le compresseur de gonflage pendant 5 minutes au maximum. Une pression d'au moins 180 kPa (1,8 bar, 26 psi) doit alors être atteinte.

Si une pression de 180 kPa (1,8 bar, 26 psi) est atteinte au bout de 5 minutes, voir (▷ page 304).

Si une pression de 180 kPa (1,8 bar, 26 psi) n'est pas atteinte au bout de 5 minutes, voir (▷ page 303).

Si du produit d'étanchéité s'est échappé, nettoyez le plus rapidement possible les parties touchées. Utilisez de préférence de l'eau claire.

Si du produit d'étanchéité a coulé sur vos vêtements, faites-les nettoyer dès que possible avec du perchloréthylène.

Non-obtention de la pression de gonflage

Si une pression de 180 kPa (1,8 bar, 26 psi) n'est pas atteinte au bout de 5 minutes :

- ▶ Arrêtez le compresseur de gonflage.
- ▶ Dévissez le flexible de remplissage de la valve du pneu défectueux. Tenez compte du fait que du produit d'étanchéité risque de s'échapper lors du dévissage du flexible de remplissage.
- ▶ Avancez ou reculez très lentement le véhicule d'environ 30 ft (10 m).
- ▶ Essayez de nouveau de gonfler le pneu. Au bout de 5 minutes maximum, la pression du pneu doit être d'au moins 180 kPa (1,8 bar, 26 psi).

⚠ ATTENTION

Si vous n'obtenez pas la pression prescrite après le laps de temps indiqué, c'est que le pneu est trop fortement endommagé. Dans ce cas, le scellant à pneu ne peut pas vous dépanner. Des pneus endommagés et une pression de gonflage trop basse peuvent fortement compromettre le comportement au freinage et le comportement routier. Il y a un risque d'accident.

Ne reprenez pas la route. Prenez contact avec un atelier qualifié.

Obtention de la pression de gonflage

⚠ ATTENTION

Un pneu étanché à titre temporaire avec le scellant à pneu compromet le comportement routier et ne convient pas pour rouler à une vitesse supérieure. Il y a risque d'accident.

Adaptez votre style de conduite en conséquence et conduisez prudemment. Ne dépassez pas la vitesse maximale indiquée pour un pneu étanché avec le scellant à pneu.

La vitesse maximale pour un pneu étanché avec le kit anticrevaision est de 50 mph (80 km/h). La partie supérieure de l'autocollant TIREFIT doit être apposée sur le combiné d'instruments, dans le champ de vision du conducteur.

❗ Du produit d'étanchement peut couler du flexible de remplissage après utilisation. Il peut alors se former des taches.

Par conséquent, rangez le flexible de remplissage dans le sac plastique dans lequel se trouvait le kit anticrevaision TIREFIT.

♻ Protection de l'environnement

Faites éliminer le flacon de produit d'étanchement usagé dans le respect des règles de protection de l'environnement, par exemple par un atelier qualifié.

Si une pression de 180 kPa (1,8 bar, 26 psi) est atteinte au bout de 10 minutes maximum :

- ▶ Arrêtez le compresseur de gonflage.
- ▶ Dévissez le flexible de remplissage de la valve du pneu défectueux.
- ▶ Rangez le flacon de produit d'étanchement et le compresseur de gonflage.
- ▶ **Démarrez immédiatement.**
- ▶ Arrêtez le véhicule au bout de 10 minutes environ et contrôlez la pression du pneu avec le compresseur de gonflage. La pression du pneu doit être à présent d'au moins 130 kPa (1,3 bar, 19 psi).

⚠ ATTENTION

Si vous n'obtenez pas la pression indiquée après ce court trajet, c'est que le pneu est trop fortement endommagé. Dans ce cas, le scellant à pneu ne peut pas vous dépanner. Des pneus endommagés et une pression de gonflage trop basse peuvent fortement compromettre le comportement au freinage et le comportement routier. Il y a risque d'accident.

Ne reprenez pas la route. Prenez contact avec un atelier qualifié.

❗ Si vous vous retrouvez dans le cas cité précédemment, contactez un point de service Mercedes-Benz. Vous pouvez aussi appeler le 1-800-FOR-MERCEdes (aux Etats-Unis) ou le 1-800-387-0100 (au Canada).

- ▶ Si la pression est encore de 130 kPa (1,3 bar, 19 psi) au moins, corrigez-la. Pour connaître les valeurs appropriées, voir la plaque d'information sur les pneus et le chargement située sur le montant B côté conducteur ou le tableau des pressions de gonflage des pneus qui se trouve dans la trappe du réservoir.
- ▶ **Augmentation de la pression :** mettez le compresseur de gonflage en marche.

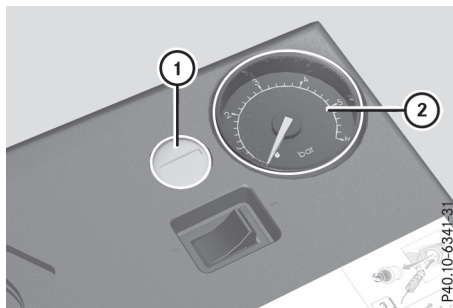

- ▶ **Diminution de la pression :** appuyez sur la touche de dégonflage ⑨ qui se trouve à côté du manomètre ⑩.
- ▶ Lorsque la pression de gonflage est correcte, dévissez le flexible de remplissage de la valve du pneu étanché.
- ▶ Revissez le capuchon sur la valve du pneu étanché.
- ▶ Retirez le flacon de produit d'étanchement du compresseur de gonflage.

Le flexible de remplissage reste fixé sur le flacon de produit d'étanchement.

- ▶ Roulez jusqu'à l'atelier qualifié le plus proche et faites remplacer le pneu.
- ▶ Faites remplacer le flacon de produit d'étanchement dès que possible par un atelier qualifié.
- ▶ Faites remplacer le flacon de produit d'étanchement tous les 4 ans par un atelier qualifié.

Batterie du véhicule

Consignes de sécurité importantes

Les interventions sur la batterie, telles que la dépose ou la pose, requièrent l'utilisation d'outils spéciaux et exigent des connaissances spécialisées. Par conséquent, confiez toujours les interventions sur la batterie à un atelier qualifié.

ATTENTION

Les travaux effectués de façon non conforme sur la batterie peuvent par exemple provoquer un court-circuit. Cela peut entraîner des limitations du fonctionnement de systèmes importants pour la sécurité, tels que le système d'éclairage, l'ABS (système antiblocage de roues) ou l'ESP® (régulation du comportement dynamique). La sécurité de fonctionnement de votre véhicule peut être compromise.

Vous risquez de perdre le contrôle du véhicule, par exemple

- lors des freinages
- en cas de mouvements de braquage brusques et/ou si vous roulez à une vitesse inadaptée

Il y a risque d'accident.

En cas de court-circuit ou d'incident similaire, prenez immédiatement contact avec un atelier qualifié. Ne reprenez pas la route. Confiez toujours les interventions sur la batterie à un atelier qualifié.

Pour de plus amples informations sur l'ABS, voir (▷ page 68), et sur l'ESP®, voir (▷ page 74).

ATTENTION

L'accumulation d'électricité statique peut provoquer des étincelles et enflammer le mélange gazeux très explosif qui se dégage de la batterie. Il y a risque d'explosion.

Touchez la carrosserie métallique immédiatement avant de toucher la batterie, afin d'éliminer l'électricité statique présente.

Ce mélange gazeux très explosif se forme lorsque vous chargez la batterie ou que vous utilisez l'aide au démarrage.

Veillez toujours à ce que ni vous ni la batterie ne soyez chargés en électricité statique. L'électricité statique est provoquée par exemple

- par le port de vêtements en matière synthétique
- par le frottement des vêtements sur le siège
- lorsque vous déplacez une batterie en la tirant ou en la poussant sur de la moquette ou sur toute autre surface synthétique
- lorsque vous frottez la batterie avec des chiffons

ATTENTION

Lors du processus de charge, la batterie produit de l'hydrogène. Si vous provoquez un court-circuit ou si des étincelles se forment, l'hydrogène risque de s'enflammer. Il y a risque d'explosion.

- Assurez-vous toujours que, la cosse du pôle positif de la batterie branchée n'entre pas en contact avec les pièces du véhicule.
- Ne posez jamais d'objets métalliques ni d'outils sur la batterie.
- Lors du branchement et du débranchement de la batterie, tenez impérativement compte de l'ordre des opérations indiqué pour les cosses de la batterie.
- Lors de l'aide au démarrage, assurez-vous toujours de raccorder uniquement les cosses de batterie de polarité identique.
- Lors de l'aide au démarrage, tenez impérativement compte de l'ordre des opérations

indiqué pour le branchement et le débranchement du câble de dépannage.

- Ne branchez ou ne débranchez pas les coses de la batterie lorsque le moteur tourne.

ATTENTION

L'électrolyte est corrosif. Il y a risque de blessure.

Évitez tout contact avec la peau, les yeux ou les vêtements. N'inhalez pas les gaz qui se dégagent de la batterie. Ne vous penchez pas au-dessus de la batterie. Tenez les batteries hors de portée des enfants. Rincez immédiatement et soigneusement les projections d'électrolyte avec beaucoup d'eau claire et consultez immédiatement un médecin.

Protection de l'environnement



Les batteries contiennent des substances polluantes. La loi interdit de les éliminer avec les ordures ménagères. Elles doivent être récupérées séparément et valorisées dans le respect des règles de protection de l'environnement.



Éliminez les batteries dans le respect des règles de protection de l'environnement. Déposez les batteries déchargées dans un atelier qualifié ou dans un point de récupération des batteries usagées.

- ! Faites contrôler régulièrement la batterie par un atelier qualifié.

Respectez les échéances de maintenance qui figurent dans le carnet de maintenance ou adressez-vous à un atelier qualifié pour de plus amples informations.

- ! Confiez toujours les travaux sur les batteries à un atelier qualifié.

Si vous devez impérativement débrancher vous-même la batterie 12 V, respectez les points suivants :

- Immobilisez le véhicule pour qu'il ne puisse pas se mettre à rouler.
- Coupez le contact.
- Débranchez toujours d'abord la cosse du pôle négatif, puis celle du pôle positif.

Lorsque les travaux ont été effectués, remontez correctement la batterie et le cache de la cosse du pôle positif.

Pour manipuler la batterie, suivez les consignes de sécurité et prenez les mesures de protection qui s'imposent.



Risque d'explosion



Il est interdit de fumer ou d'approcher un feu ou une flamme nue au cours de la manipulation de la batterie. Évitez la formation d'étincelles.



L'électrolyte est corrosif. Évitez tout contact avec la peau, les yeux ou les vêtements.

Portez des vêtements de protection appropriés, en particulier des gants, un tablier et une protection faciale.

Rincez immédiatement les projections d'électrolyte à l'eau claire. Si nécessaire, consultez un médecin.

Portez des lunettes de protection.



Eloignez les enfants.



Suivez les instructions d'utilisation.

Pour des raisons de sécurité, Mercedes-Benz vous recommande d'utiliser uniquement les batteries testées et agréées par Mercedes-Benz pour votre véhicule. Ces batteries garantissent une meilleure étanchéité afin que les occupants du véhicule ne soient pas brûlés par l'acide au cas où elles seraient endommagées lors d'un accident.

La batterie du véhicule doit toujours être suffisamment chargée pour que sa durée de vie soit aussi longue que prévue.

Comme d'autres batteries, la batterie du véhicule peut se décharger avec le temps lorsque vous n'utilisez pas le véhicule. Dans ce cas, faites débrancher la batterie par un atelier qualifié. Vous pouvez également la brancher à un chargeur recommandé par Mercedes-Benz afin de maintenir son niveau de charge. Pour de plus amples informations, adressez-vous à un atelier qualifié.

Si vous utilisez le véhicule le plus souvent pour des trajets courts ou si vous l'immobilisez pendant une longue période, faites contrôler l'état de charge de la batterie plus fréquemment. Si vous souhaitez immobiliser votre véhicule pendant une période prolongée, faites-vous conseiller par un atelier qualifié.

Retirez la clé lorsque vous arrêtez le véhicule et n'avez besoin d'aucun consommateur électrique. Le véhicule ne consomme alors qu'une très faible quantité d'énergie et vous ménagez la batterie.

Après une coupure de courant (suite à la décharge de la batterie, par exemple), vous devez régler l'heure (voir la notice d'utilisation numérique).

Charge de la batterie

ATTENTION

Un mélange gazeux explosif peut s'échapper de la batterie pendant la charge ou lors de l'aide au démarrage. Il y a risque d'explosion.

Évitez impérativement d'approcher un feu ou une flamme nue, de provoquer des étincelles ou de fumer. Assurez-vous que l'aération soit suffisante pendant la charge ou lors de l'aide au démarrage. Ne vous penchez pas au-dessus de la batterie.

ATTENTION

L'électrolyte est corrosif. Il y a risque de blessure.

Évitez tout contact avec la peau, les yeux ou les vêtements. N'inhalez pas les gaz qui se

dégagent de la batterie. Ne vous penchez pas au-dessus de la batterie. Tenez les batteries hors de portée des enfants. Rincez immédiatement et soigneusement les projections d'électrolyte avec beaucoup d'eau claire et consultez immédiatement un médecin.

ATTENTION

Une batterie déchargée peut déjà geler dès que la température est voisine du point de congélation. Si vous utilisez l'aide au démarrage ou si vous chargez la batterie, des gaz peuvent s'échapper de la batterie. Il y a risque d'explosion.

Laissez toujours une batterie gelée dégeler avant de la charger ou d'utiliser l'aide au démarrage.

 Utilisez toujours un chargeur équipé d'un limiteur de la tension de charge à 14,8 V maximum.

 Chargez la batterie uniquement par le point de survoltage.

Le point d'aide au démarrage se trouve dans le compartiment moteur.

Lorsque la température extérieure est basse et que les voyants de contrôle et d'alerte qui se trouvent sur le combiné d'instruments ne s'allument pas, la batterie déchargée est très probablement gelée. Dans ce cas, ne chargez pas la batterie et n'utilisez pas l'aide au démarrage. La durée de vie d'une batterie dégelée peut être réduite. Le démarrage peut en être affecté, en particulier lorsque la température est basse. Faites contrôler la batterie dégelée par un atelier qualifié.

Avant de charger la batterie, nous vous recommandons de lire la notice d'utilisation du chargeur.

► Ouvrez le capot.

► Raccordez le chargeur à la borne positive et au point de masse dans le même ordre que l'autre batterie lors de l'aide au démarrage du moteur (▷ page 308).

Aide au démarrage du moteur

Pour l'aide au démarrage, utilisez uniquement le point d'aide au démarrage qui se trouve dans le compartiment moteur et qui comprend la borne positive et le point de masse.

ATTENTION

L'électrolyte est corrosif. Il y a risque de blessure.

Évitez tout contact avec la peau, les yeux ou les vêtements. N'inhalez pas les gaz qui se dégagent de la batterie. Ne vous penchez pas au-dessus de la batterie. Tenez les batteries hors de portée des enfants. Rincez immédiatement et soigneusement les projections d'électrolyte avec beaucoup d'eau claire et consultez immédiatement un médecin.

ATTENTION

Un mélange gazeux explosif peut s'échapper de la batterie pendant la charge ou lors de l'aide au démarrage. Il y a risque d'explosion.

Évitez impérativement d'approcher un feu ou une flamme nue, de provoquer des étincelles ou de fumer. Assurez-vous que l'aération soit suffisante pendant la charge ou lors de l'aide au démarrage. Ne vous penchez pas au-dessus de la batterie.

ATTENTION

Lors du processus de charge, la batterie produit de l'hydrogène. Si vous provoquez un court-circuit ou si des étincelles se forment, l'hydrogène risque de s'enflammer. Il y a risque d'explosion.

- Assurez-vous toujours que, la cosse du pôle positif de la batterie branchée n'entre pas en contact avec les pièces du véhicule.
- Ne posez jamais d'objets métalliques ni d'outils sur la batterie.
- Lors du branchement et du débranchement de la batterie, tenez impérativement compte de l'ordre des opérations indiqué pour les cosses de la batterie.
- Lors de l'aide au démarrage, assurez-vous toujours de raccorder uniquement les cosses de batterie de polarité identique.
- Lors de l'aide au démarrage, tenez impérativement compte de l'ordre des opérations indiqué pour le branchement et le débranchement du câble de dépannage.
- Ne branchez ou ne débranchez pas les cosses de la batterie lorsque le moteur tourne.

ATTENTION

Une batterie déchargée peut déjà geler dès que la température est voisine du point de congélation. Si vous utilisez l'aide au démarrage ou si vous chargez la batterie, des gaz peuvent s'échapper de la batterie. Il y a risque d'explosion.

Laissez toujours une batterie gelée dégelée avant de la charger ou d'utiliser l'aide au démarrage.

! Évitez les tentatives de démarrage répétées ou prolongées. Sinon, le carburant non brûlé risque d'endommager le catalyseur.

Lorsque la température extérieure est basse et que les voyants de contrôle et d'alerte qui se trouvent sur le combiné d'instruments ne s'allument pas, la batterie déchargée est très probablement gelée. Dans ce cas, ne chargez pas la batterie et n'utilisez pas l'aide au démarrage. La durée de vie d'une batterie dégelée peut être réduite. Le démarrage peut en être affecté, en particulier lorsque la température est basse. Faites contrôler la batterie dégelée par un atelier qualifié.

Ne démarrez pas le véhicule avec un chargeur rapide. Lorsque la batterie est déchargée, le moteur peut être démarré à l'aide de la batterie d'un autre véhicule (ou d'une autre batterie) et de câbles de dépannage. Tenez compte pour cela des remarques suivantes :

- La batterie n'est pas accessible dans tous les véhicules. Si la batterie de l'autre véhicule n'est pas accessible, le moteur peut être démarré à l'aide d'une autre batterie ou d'un dispositif d'aide au démarrage.
- Utilisez l'aide au démarrage uniquement lorsque le moteur et le système d'échappement sont froids.
- Ne démarrez pas le moteur lorsque la batterie est gelée. Laissez d'abord dégeler la batterie.
- Utilisez l'aide au démarrage uniquement si la batterie de dépannage a une tension nominale de 12 V.
- Utilisez uniquement des câbles de dépannage de section suffisante et munis de pinces isolées.
- Si la batterie est entièrement déchargée, laissez la batterie de dépannage branchée pendant quelques minutes avant d'effectuer une tentative de démarrage. Cela permet de charger un peu la batterie vide.
- Veillez à ce que les véhicules ne se touchent pas.

Assurez-vous que

- les câbles de dépannage ne sont pas endommagés
 - les parties non isolées des pinces n'entrent pas en contact avec d'autres pièces métalliques tant que les câbles de dépannage sont branchés sur la batterie
 - les câbles de dépannage ne puissent pas entrer en contact avec des pièces pouvant se mettre en mouvement lorsque le moteur tourne (poulie de la courroie trapézoïdale ou ventilateur, par exemple)
- ▶ Serrez le frein de stationnement électrique.
- ▶ Mettez la boîte de vitesses sur **P**.
- ▶ Assurez-vous que le contact est coupé. Tous les voyants qui se trouvent sur le combiné d'instruments doivent être éteints. Si vous utilisez la clé, ramenez-la en position **0** dans le contacteur d'allumage, puis retirez-la (▷ page 136).
- ▶ Arrêtez tous les consommateurs électriques (chauffage de la lunette arrière ou éclairage, etc.).
- ▶ Ouvrez le capot.

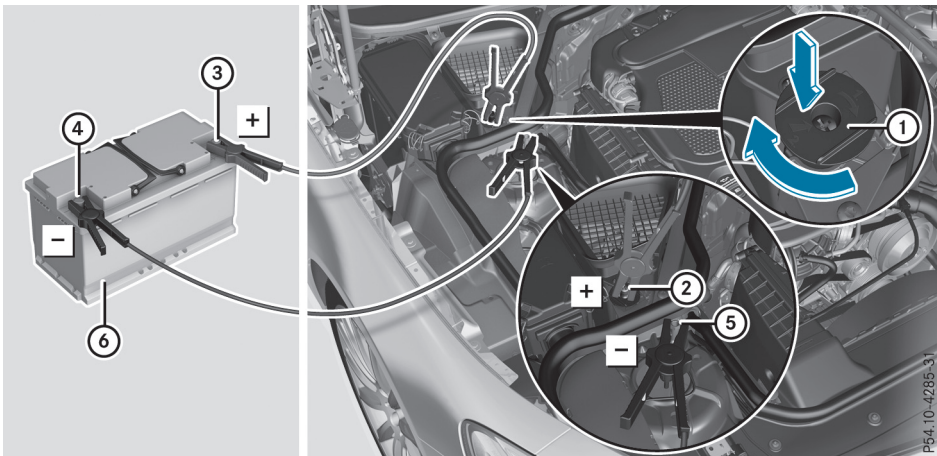

Le numéro ⑥ indique la batterie chargée de l'autre véhicule ou un dispositif d'aide au démarrage.

- ▶ Appuyez sur le cache ① qui se trouve sur la borne positive ② dans le sens de la flèche et tournez-le vers la droite. Pour avoir accès à la borne positive ②, appuyez davantage sur le cache ①.
- ▶ Reliez la borne positive ② de votre véhicule au pôle positif ③ de l'autre batterie ⑥ avec le câble de dépannage. Commencez par la borne positive ② de votre véhicule.
- ▶ Laissez tourner le moteur du véhicule de dépannage au ralenti.
- ▶ Reliez le pôle négatif ④ de l'autre batterie ⑥ au point de masse ⑤ de votre véhicule avec le câble de dépannage. Commencez par l'autre batterie ⑥.
- ▶ Démarrez le moteur.
- ▶ Laissez tourner les moteurs pendant quelques minutes avant de débrancher le câble de dépannage.
- ▶ Débranchez d'abord le câble de dépannage qui relie le point de masse ⑤ et le pôle négatif ④, puis celui qui relie la borne positive ② et le pôle positif ③. Commencez dans les 2 cas par les contacts de votre véhicule.
- ▶ Après le retrait du câble de dépannage, le cache ① de la borne positive ② revient dans sa position initiale. La borne positive ② est de nouveau protégée et isolée.
- ▶ Faites contrôler la batterie par un atelier qualifié.

L'aide au démarrage du moteur n'est pas un état de fonctionnement normal.

- ❗ Vous pouvez vous procurer ces câbles de dépannage et obtenir des informations complémentaires sur l'aide au démarrage du moteur dans tous les ateliers qualifiés.

Remorquage et démarrage du moteur par remorquage du véhicule

Consignes de sécurité importantes

ATTENTION

Si le poids du véhicule à remorquer est supérieur au poids total autorisé de votre véhicule,

- l'anneau de remorquage peut être arraché
- l'attelage peut tanguer, voire se renverser

Il y a risque d'accident.

Avant de remorquer un autre véhicule, vérifiez que son poids n'est pas supérieur au poids total autorisé de votre véhicule.

Vous trouverez des indications relatives à la masse totale autorisée sur la plaque constructeur de votre véhicule (> page 345).

- ❗ Lorsque le freinage d'urgence assisté actif, le pilote automatique de régulation de distance DISTRONIC ou la fonction HOLD sont activés, le véhicule freine automatiquement dans certaines situations.

Pour éviter d'endommager le véhicule, désactivez ces systèmes dans les situations suivantes ou similaires :

- en cas de remorquage
- lors du passage dans une station de lavage automatique

- ❗ Fixez le câble ou la barre de remorquage uniquement aux anneaux de remorquage. Sinon, le véhicule pourrait être endommagé.
- ❗ N'utilisez pas l'anneau de remorquage pour dégager le véhicule. Cela peut endommager le véhicule. En cas de doute, faites dégager le véhicule à l'aide d'une grue.
- ❗ Lors du remorquage, roulez lentement et sans à-coups. Une force de traction trop élevée peut endommager les véhicules.
- ❗ N'utilisez pas de dispositif de remorquage doté d'élingues de levage pour remorquer le véhicule. Sinon, le véhicule pourrait être endommagé.
- ❗ Lors du remorquage de véhicules équipés de la fonction KEYLESS-GO, utilisez la clé au lieu de la touche de démarrage et d'arrêt. Sinon, il se peut que la boîte de vitesses automatique passe sur la position **P** lorsque vous ouvrez la porte du conducteur ou du passa-

ger, ce qui peut entraîner des dommages au niveau de la boîte de vitesses.

❗ Assurez-vous que le frein de stationnement électrique est desserré. Si le frein de stationnement électrique est en panne, adressez-vous à un atelier qualifié.

❗ Vous ne devez pas remorquer le véhicule sur plus de 50 km (30 milles). Ne roulez pas à plus de 50 km/h (30 mi/h) lors du remorquage. Si le véhicule doit être remorqué sur plus de 50 km (30 milles), il est nécessaire de soulever complètement le véhicule et de le faire transporter.

❗ Avant de remorquer un autre véhicule, vérifiez que son poids n'est pas supérieur au poids total autorisé de votre véhicule.

Il est préférable de faire transporter votre véhicule plutôt que de le remorquer.

Lors du remorquage, la boîte de vitesses automatique doit se trouver sur **N**.

La batterie doit être branchée et chargée. Sinon, vous ne pouvez pas

- tourner la clé en position **2** dans le contacteur d'allumage
- mettre la boîte de vitesses automatique sur **N**

Avant de remorquer le véhicule, désactivez le verrouillage automatique (▷ page 217). Sinon, le véhicule pourrait se verrouiller de manière intempestive pendant qu'il est poussé ou remorqué.

Pose et dépose de l'anneau de remorquage

Pose de l'anneau de remorquage

⚠ ATTENTION

La sortie d'échappement peut être très chaude. Vous risquez de vous brûler lors du retrait du cache arrière.

Ne touchez pas la sortie d'échappement. Soyez extrêmement prudent lors du retrait du cache arrière.

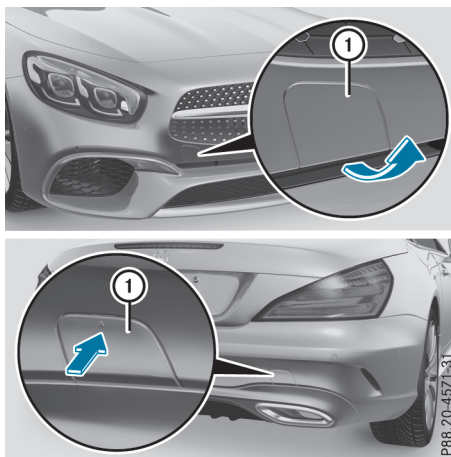

Les logements de l'anneau de remorquage amovible se trouvent dans les pare-chocs. Ils sont situés à l'avant et à l'arrière, sous les caches.

► Prenez l'anneau de remorquage dans l'outilage de bord (▷ page 299).

► **Pare-chocs avant** : introduisez un doigt dans l'ouverture située sur le bord inférieur du cache ①.

► Retirez le cache ① du pare-chocs en le tirant vers l'avant (flèche).

Le cache ① est fixé à l'orifice par l'intermédiaire d'une sangle.

► **Pare-chocs arrière** : appuyez sur le cache ①, au niveau du repère, dans le sens de la flèche.

► Ecartez le cache ① de l'orifice.

► Vissez l'anneau de remorquage jusqu'en butée en le tournant vers la droite et serrez-le à fond.

Dépose de l'anneau de remorquage

► Desserrez l'anneau de remorquage et dévissez-le.

► **Pare-chocs avant** : mettez le cache ① en place sur l'orifice situé dans le pare-chocs.

► Pour fermer, appuyez sur la partie inférieure du cache ①.

► **Pare-chocs arrière** : mettez la patte du cache ① en place sur l'orifice situé dans le pare-chocs.

- ▶ Pour fermer, appuyez sur la partie inférieure du cache ① jusqu'à encliquetage.
- ▶ Rangez l'anneau de remorquage dans l'outil-lage de bord.

Remorquage du véhicule avec les 2 essieux au sol

⚠ ATTENTION

Lorsque le blocage du volant est enclenché, vous ne pouvez plus diriger le véhicule. Il y a risque d'accident.

Mettez toujours le contact lorsque vous remorquez le véhicule avec un câble ou une barre de remorquage.

La boîte de vitesses automatique passe automatiquement sur **P** lorsque vous ouvrez la porte du conducteur ou celle du passager ou que vous retirez la clé du contacteur d'allumage.

Pour que la boîte de vitesses automatique reste sur **N** lors du remorquage, effectuez impérativement les opérations suivantes :

- ▶ Allumez les feux de détresse (▷ page 121).
- ▶ Assurez-vous que le véhicule est à l'arrêt et que la clé se trouve en position **0** dans le contacteur d'allumage.
- ▶ Tournez la clé en position **2** dans le contacteur d'allumage.

Sur les véhicules équipés de la fonction KEYLESS-GO, vous devez utiliser la clé au lieu de la touche de démarrage et d'arrêt (▷ page 136).

- ▶ Appuyez sur la pédale de frein et maintenez-la enfoncée.
- ▶ Mettez la boîte de vitesses sur **N**.
- ▶ Relâchez la pédale de frein.
- ▶ Desserrez le frein de stationnement électrique.
- ▶ Laissez la clé en position **2** dans le contacteur d'allumage.

Lorsque vous remorquez un véhicule et que les feux de détresse sont allumés, utilisez le commodo comme d'habitude pour indiquer les changements de direction. Dans ce cas, seuls les clignotants indiquant la direction souhaitée clignotent. Après que le commodo a été ramené dans sa position initiale, les feux de détresse recommencent à clignoter.

Pour faire remorquer votre véhicule, respectez les consignes de sécurité importantes (▷ page 310).

Remorquage du véhicule avec l'essieu arrière soulevé

- ⚠ Si vous faites remorquer le véhicule avec l'essieu arrière soulevé, vous devez couper le contact. Sinon, une intervention de l'ESP® pourrait endommager le système de freinage.
- ⚠ Les véhicules équipés d'une boîte de vitesses automatique ne doivent pas être remorqués avec l'essieu arrière soulevé. Sinon, l'atelage peut tanguer, voire se renverser.

Transport du véhicule

Véhicules équipés d'une boîte de vitesses automatique

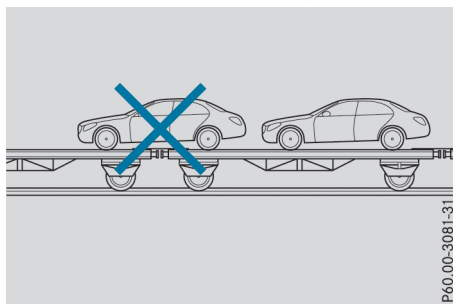

- ⚠ Lorsque le véhicule est chargé en vue de son transport, ses essieux avant et arrière doivent être immobilisés sur un seul et même véhicule destiné au transport. Un positionnement sur un accouplement du véhicule destiné au transport n'est pas autorisé. Sinon, la chaîne cinématique risque d'être endommagée.

Tous les véhicules

- ⚠ Vous ne devez arrimer le véhicule que par les roues, jamais par des éléments du véhicule (composants des essieux ou de la direction, par exemple). Sinon, vous pourriez endommager le véhicule.

Utilisez l'anneau de remorquage lorsque vous transportez le véhicule sur un camion-plateau ou une remorque.

- ▶ Tournez la clé en position **2** dans le contacteur d'allumage.
- ▶ Mettez la boîte de vitesses sur **N**.

Dès que vous faites transporter le véhicule :

- ▶ Immobilisez le véhicule en serrant le frein de stationnement électrique pour l'empêcher de se mettre à rouler.
- ▶ Mettez la boîte de vitesses sur **P**.
- ▶ Ramenez la clé en position **0** dans le contacteur d'allumage, puis retirez-la.
- ▶ Arrimez le véhicule.

Démarrage du moteur par remorquage du véhicule (démarrage de secours du moteur)

! Le démarrage du moteur par remorquage du véhicule n'est pas autorisé sur les véhicules équipés d'une boîte de vitesses automatique. Sinon, vous pourriez endommager la boîte de vitesses automatique.

Pour de plus amples informations sur l'aide au démarrage du moteur, voir (▷ page 308).

Protection de l'équipement électrique

Consignes de sécurité importantes

ATTENTION

Si vous intervenez au niveau d'un fusible défectueux, le pontez ou le remplacez par un fusible dont le calibre est supérieur, les câbles électriques peuvent subir une surcharge. Un incendie peut alors se déclarer. Il y a risque d'accident et de blessure.

Remplacez toujours les fusibles défectueux par des fusibles neufs spécifiques de même calibre.

Les fusibles qui ont fondu doivent être remplacés par des fusibles équivalents (même couleur et même calibre). Reportez-vous au plan d'affectation des fusibles pour connaître leur calibre.

Le plan d'affectation des fusibles se trouve avec l'outillage de bord dans le compartiment de rangement situé sous le plancher du coffre (▷ page 299).

Si le fusible neuf fond également, faites rechercher et éliminer la cause du problème par un atelier qualifié.

! Utilisez uniquement des fusibles agréés pour Mercedes-Benz et du calibre prescrit pour le système concerné. Sinon, les composants ou les systèmes peuvent être endommagés.

! Veillez à ce que l'humidité ne pénètre pas dans la boîte à fusibles lorsque le cache est ouvert.

! Veillez à ce que le cache soit bien positionné sur la boîte à fusibles lorsque vous le fermez. Sinon, l'infiltration d'humidité ou la saleté pourraient compromettre le fonctionnement des fusibles.

Les fusibles du véhicule servent à interrompre l'alimentation des circuits électriques défectueux. Lorsqu'un fusible fond, les consommateurs branchés en aval de celui-ci ne fonctionnent plus.

Avant le remplacement des fusibles

- ▶ Arrêtez le moteur.
- ▶ Arrêtez tous les consommateurs électriques.
- ▶ Assurez-vous que le contact est coupé (▷ page 136).

ou

- ▶ Si vous utilisez la clé, ramenez-la en position **0** dans le contacteur d'allumage, puis retirez-la (▷ page 136).
- ▶ Immobilisez le véhicule pour qu'il ne puisse pas se mettre à rouler (▷ page 157).

Tous les voyants qui se trouvent sur le combiné d'instruments doivent être éteints.

Les fusibles sont répartis dans différentes boîtes à fusibles :

- Boîte à fusibles à droite dans le compartiment moteur, vu dans le sens de la marche
- Boîte à fusibles à l'extrémité de la planche de bord
- Boîte à fusibles à droite à l'arrière du véhicule, vu dans le sens de la marche

Boîte à fusibles à l'extrémité de la planche de bord

i Tenez compte de la section « Consignes de sécurité importantes » (> page 313).

! N'utilisez pas d'objet pointu (tournevis, par exemple) pour ouvrir le couvercle qui se trouve à l'extrémité de la planche de bord. Sinon, vous pourriez endommager la planche de bord et le couvercle.



- ▶ Ouvrez la porte du conducteur.
- ▶ **Ouverture:** tirez le cache ① vers l'extérieur dans le sens de la flèche et retirez-le.
- ▶ **Fermeture:** accrochez l'avant du cache ① à la planche de bord.
- ▶ Rabattez le cache ① et appuyez dessus jusqu'à ce qu'il soit verrouillé.

Boîte à fusibles dans le compartiment moteur

i Tenez compte de la section « Consignes de sécurité importantes » (> page 313).

⚠ ATTENTION

Si les essuie-glaces se mettent en marche alors que le capot est ouvert, vous risquez d'être coincé par la tringlerie des essuie-glaces. Il y a risque de blessure.

Arrêtez toujours les essuie-glaces et coupez le contact avant d'ouvrir le capot.

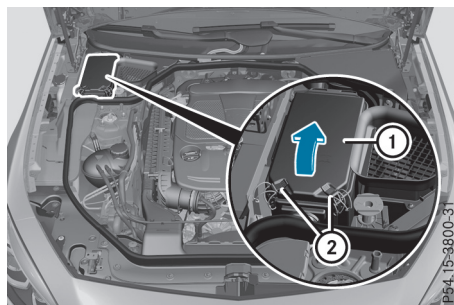

- ▶ Ouvrez le capot.
- ▶ Le cas échéant, éliminez les traces d'humidité sur la boîte à fusibles avec un chiffon sec.
- ▶ **Ouverture:** ouvrez les agrafes de retenue ②.
- ▶ Soulevez le cache ① de la boîte à fusibles dans le sens de la flèche et retirez-le.

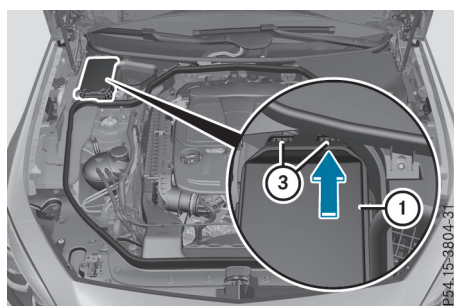

- ▶ **Fermeture:** contrôlez que le joint est positionné correctement sur le cache ①.
- ▶ Pour mettre le cache ① en place, positionnez les 2 orifices ③ situés à l'arrière sur les fixations qui se trouvent sur la boîte à fusibles. Les fixations qui se trouvent sur la boîte à fusibles doivent être entièrement visibles à travers les 2 orifices ③.
- ▶ Abaissez le cache ①.
- ▶ Accrochez les agrafes de retenue ② sur la boîte à fusibles et fermez-les.
- ▶ Fermez le capot.

Boîte à fusibles à l'arrière

i Tenez compte de la section « Consignes de sécurité importantes » (> page 313).

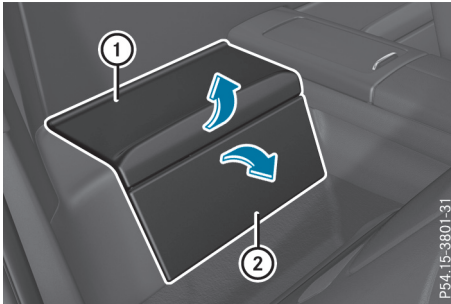

La boîte à fusibles se trouve à droite à l'arrière du véhicule, vu dans le sens de la marche.

- ▶ **Ouverture :** ouvrez le guide-ceinture sur le siège droit et sortez la ceinture de sécurité (▷ page 109).
- ▶ Avancez le siège droit au maximum (▷ page 110).
- ▶ Passez les doigts entre le cache et le revêtement du plancher de manière à saisir la partie avant du cache (2).
- ▶ Retirez la partie avant du cache (2) par l'avant dans le sens de la flèche.
- ▶ Retirez la partie supérieure du cache (1) par le haut dans le sens de la flèche.

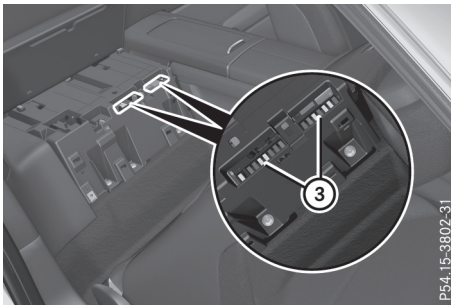

Les fusibles (3) sont accessibles par les 2 ouvertures qui se trouvent sur le haut de la boîte à fusibles.

- ▶ **Fermeture :** introduisez les pattes de fixation situées au dos de la partie supérieure du cache (1) dans les évidements qui se trouvent sur le haut de la boîte à fusibles.
- ▶ Rabattez la partie supérieure du cache (1) jusqu'à ce qu'elle s'enclenche de manière audible.
- ▶ Introduisez les pattes de fixation situées au dos de la partie avant du cache (2) dans les

évidements qui se trouvent sur le devant de la boîte à fusibles.

- ▶ Poussez la partie avant du cache (2) vers l'arrière jusqu'à ce qu'elle s'enclenche de manière audible.
- ▶ Reculez le siège droit (▷ page 110).
- ▶ Accrochez la ceinture de sécurité dans le guide-ceinture sur le siège droit (▷ page 109).

Consignes de sécurité importantes**⚠ ATTENTION**

Si vous montez des jantes et des pneus de dimensions incorrectes, les freins de roue ou les composants de la suspension des roues risquent d'être endommagés. Il y a risque d'accident.

Les jantes et les pneus doivent toujours être remplacés par des jantes et des pneus correspondant aux spécifications des pneus d'origine.

Pour les jantes, tenez alors compte des éléments suivants :

- Désignation
- Type

Pour les pneus, tenez alors compte des éléments suivants :

- Désignation
- Fabricant
- Type

⚠ ATTENTION

Un pneu dégonflé compromet fortement le comportement routier, la manœuvrabilité et la capacité de freinage du véhicule. Il y a risque d'accident.

Pneus ne convenant pas pour le roulage à plat :

- Ne roulez jamais avec un pneu dégonflé.
- Remplacez immédiatement le pneu dégonflé par votre roue de secours d'urgence ou votre roue de secours normale ou prenez contact avec un atelier qualifié.

Pneus convenant pour le roulage à plat :

- Tenez compte des remarques et avertissements relatifs aux pneus MOExtended (pneus convenant pour le roulage à plat).

L'utilisation d'accessoires non agréés par Mercedes-Benz pour votre véhicule ou une utilisation incorrecte peuvent compromettre la sécurité de fonctionnement de votre véhicule.

Avant tout achat et utilisation d'accessoires non agréés, renseignez-vous auprès d'un atelier qualifié sur les points suivants :

- Adéquation
- Dispositions légales
- Recommandations d'usine

Vous trouverez de plus amples informations sur les jantes et les pneus sous « Combinaisons de jantes et de pneus » (> page 343).

Pour obtenir des informations sur les combinaisons de jantes et de pneus autorisées, adressez-vous à un point de service Mercedes-Benz.

Vous trouverez des informations sur la pression des pneus

- sur la plaque d'information sur les pneus et le chargement située sur le montant B côté conducteur (> page 328)
- dans le tableau des pressions de gonflage des pneus situé dans la trappe du réservoir (> page 156)
- dans le chapitre « Pression des pneus »

Pour une bonne utilisation**Informations sur la conduite**

Si le véhicule est lourdement chargé, contrôlez la pression des pneus et corrigez-la avant de prendre la route.

Pendant la marche, prêtez attention aux vibrations, aux bruits et à un comportement anormal du véhicule, par exemple lorsque ce dernier tire d'un côté. Cela peut signifier que les jantes ou les pneus sont endommagés. En cas de doute concernant l'état d'un pneu, réduisez la vitesse du véhicule. Arrêtez-vous dès que possible et contrôlez l'état des jantes et des pneus. Des dommages cachés au niveau des pneus peuvent également être à l'origine de ce comportement routier anormal. Si aucun dommage n'est visible, faites contrôler les jantes et les pneus par un atelier qualifié.

Évitez tout pincement des pneus lorsque vous gardez le véhicule. Lorsque vous ne pouvez pas éviter les obstacles (bordures de trottoirs, par exemple), franchissez-les toujours à vitesse réduite et selon un angle obtus. Sinon, vous risquez d'endommager les jantes et les pneus.

Contrôle régulier des jantes et des pneus

⚠ ATTENTION

Des pneus endommagés peuvent entraîner des pertes de pression. Vous risqueriez alors de perdre le contrôle du véhicule. Il y a risque d'accident.

Contrôlez régulièrement l'état des pneus et remplacez immédiatement les pneus endommagés.

Contrôlez l'état des pneus et des jantes au moins 1 fois par mois. Contrôlez l'état des pneus et des jantes après un trajet en tout-terrain ou sur des routes en mauvais état. Des roues endommagées peuvent entraîner des pertes de pression au niveau des pneus. Vérifiez que les pneus ne présentent pas d'endommagements, tels que

- des coupures
- des entailles
- des fissures
- des hernies
- des déformations ou une corrosion importante au niveau des jantes

Contrôlez régulièrement sur tous les pneus la profondeur des sculptures ainsi que l'état de la bande de roulement sur toute la largeur du pneu (▷ page 317). Braquez si nécessaire les roues avant pour pouvoir contrôler plus facilement le côté intérieur.

Toutes les roues doivent disposer d'un capuchon de valve afin de protéger la valve contre l'encrassement et l'humidité. Montez sur les valves de pneu uniquement les capuchons de valve fournis de série ou autres capuchons agréés spécialement par Mercedes-Benz pour votre véhicule. Ne montez aucun autre capuchon de valve ou système (systèmes de contrôle de la pression des pneus, par exemple).

Contrôlez la pression de chacun des pneus à intervalles réguliers ainsi qu'avant les longs trajets. Corrigez la pression des pneus si nécessaire (▷ page 319).

La durée de vie d'un pneu dépend entre autres des facteurs suivants :

- Style de conduite
- Pression des pneus
- Distance parcourue

Remarques sur les sculptures des pneus

⚠ ATTENTION

Si la profondeur de la semelle du pneu est insuffisante, l'adhérence des pneus diminue. L'eau ne peut plus être évacuée. Cela entraîne un risque accru d'aquaplanage sur chaussée mouillée, en particulier si vous roulez à une vitesse inadaptée. Il y a risque d'accident.

Si la pression des pneus est trop élevée ou trop basse, il peut arriver que la bande de roulement des pneus ne s'use pas uniformément. Par conséquent, contrôlez régulièrement sur tous les pneus la profondeur de la semelle et l'état de la bande de roulement sur toute la largeur du pneu.

Profondeur minimale de la semelle :

- Pneus été : 3 mm ($\frac{1}{8}$ po)
- Pneus M+S : 4 mm ($\frac{1}{4}$ po)

Pour des raisons de sécurité, faites remplacer les pneus avant que la profondeur minimale prescrite pour la semelle ne soit atteinte.

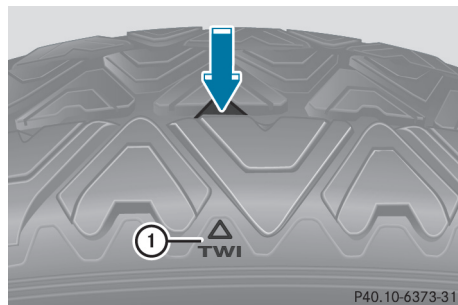

Le symbole ① indique l'emplacement de l'indicateur d'usure de la bande de roulement qui se présente sous la forme d'une barrette (flèche) intégrée dans les sculptures du pneu.

Les indicateurs d'usure de la bande de roulement sont prescrits par la loi. Les indicateurs sont répartis en 6 points sur la bande de roulement. Ils sont visibles dès que la profondeur des sculptures atteint environ $\frac{1}{16}$ in (1,6 mm). Dans ce cas, l'usure du pneu est telle qu'il doit être remplacé.

Choix, montage et remplacement des pneus

- Ne montez que des jantes et des pneus de même type et de même marque.
Exception : en cas de crevaison, il est possible de ne pas respecter cette consigne. Tenez compte de la section « Pneus MOExtended (pneus convenant pour le roulage à plat) » (▷ page 301).
- Ne montez que des pneus adaptés au type de jante.
- Lorsque votre véhicule est équipé de pneus neufs, roulez à vitesse modérée pendant les 60 premiers miles (100 km). Ce n'est qu'après que les pneus neufs atteignent leur pleine efficacité.
- N'utilisez pas trop les pneus. Sinon, leur adhérence sur route mouillée diminue fortement (aquaplanage).
- Remplacez les pneus au plus tard au bout de 6 ans, indépendamment de leur degré d'usure.

Pneus MOExtended (pneus convenant pour le roulage à plat)

Les pneus MOExtended (pneus convenant pour le roulage à plat) vous permettent de poursuivre votre route même lorsqu'un ou plusieurs pneus sont entièrement dégonflés.

Vous ne pouvez utiliser des pneus MOExtended que lorsque le système de contrôle de la pression des pneus est activé et uniquement sur des roues spécialement contrôlées par Mercedes-Benz.

Tenez compte des remarques relatives à la conduite avec des pneus MOExtended en cas de crevaison (▷ page 301).

Départ usine, les véhicules équipés de pneus MOExtended ne disposent pas du kit anticrevaison TIREFIT. Si vous montez sur votre véhicule des pneus qui ne conviennent pas pour le roulage à plat (des pneus hiver, par exemple), équipez-le en plus d'un kit anticrevaison TIREFIT. Vous pouvez vous procurer un kit anticrevaison TIREFIT dans un atelier qualifié.

Utilisation en hiver

Remarques générales

Avant le début de l'hiver, faites effectuer un service spécial par un atelier qualifié.

Tenez compte des remarques qui figurent dans la section « Permutation des roues » (▷ page 338).

Conduite avec des pneus été

Les pneus été perdent considérablement en élasticité et par conséquent en adhérence et en capacité de freinage lorsque la température est inférieure à 45 °F (+7 °C). Équipez votre véhicule de pneus M+S. Si vous utilisez des pneus été lorsque les températures sont très basses, cela risque d'entraîner la formation de fissures et les pneus seraient ainsi irrémédiablement endommagés. Mercedes-Benz décline toute responsabilité pour ces dommages.

ATTENTION

Des pneus endommagés peuvent entraîner des pertes de pression. Vous risqueriez alors de perdre le contrôle du véhicule. Il y a risque d'accident.

Contrôlez régulièrement l'état des pneus et remplacez immédiatement les pneus endommagés.

Pneus M+S

ATTENTION

Les pneus M+S dont les sculptures ont une profondeur inférieure à 4 mm (1/6 po) ne conviennent plus pour circuler en hiver et n'offrent plus une adhérence suffisante. Il y a risque d'accident.

Remplacez impérativement les pneus M+S dont les sculptures ont une profondeur inférieure à 4 mm (1/6 po).

Lorsque la température est inférieure à 45 °F (+7 °C), utilisez des pneus hiver ou des pneus toutes saisons. Ces 2 types de pneus portent le sigle M+S.

Lorsque les conditions de circulation sont hivernales, seuls les pneus hiver sur lesquels figure

un symbole supplémentaire représentant un flocon de neige  à côté du sigle M+S sont en mesure d'offrir la meilleure adhérence qui soit. Vous n'obtiendrez l'efficacité optimale des systèmes de sécurité active, tels que l'ABS ou l'ESP®, qu'avec ces pneus. Ces pneus ont été conçus spécialement pour rouler dans la neige. Pour garantir une bonne tenue de route, équipez toutes les roues de pneus M+S de même marque et de même profil.

Respectez impérativement la vitesse maximale autorisée pour les pneus M+S.

Une fois les pneus M+S montés :

- ▶ Contrôlez la pression des pneus (> page 323).
- ▶ Redémarrez le système de contrôle de la pression des pneus (> page 326).

Chaînes neige

ATTENTION

Si vous montez des chaînes neige sur les roues avant, celles-ci peuvent frotter contre la carrosserie ou les éléments du train de roulement. Le véhicule ou les pneus peuvent alors être endommagés. Il y a risque d'accident.

Pour éviter de prendre des risques,

- ne montez jamais de chaînes neige sur les roues avant
- montez les chaînes neige toujours par paire sur les roues arrière

Pour des raisons de sécurité, Mercedes-Benz vous recommande de monter des chaînes neige agréées pour les véhicules Mercedes-Benz ou des chaînes neige présentant le même standard de qualité. Pour de plus amples informations, adressez-vous à un atelier qualifié.

Si vous souhaitez monter des chaînes neige, tenez compte des remarques suivantes :

- Le montage de chaînes neige n'est pas autorisé sur toutes les combinaisons de jantes et de pneus. Combinaisons de jantes et de pneus autorisées, voir (> page 343).
- Utilisez les chaînes neige uniquement lorsque toute la chaussée est recouverte de neige.

Déposez les chaînes neige dès que vous ne roulez plus sur des routes enneigées.

- Des dispositions locales peuvent limiter l'utilisation des chaînes neige. Si vous souhaitez monter des chaînes neige, tenez compte des prescriptions correspondantes.
- Ne dépassez pas la vitesse maximale autorisée de 30 mph (50 km/h).
- Si vous montez des chaînes neige sur un véhicule équipé de la suspension active ABC, sélectionnez impérativement le niveau sur-élevé (> page 181).

Pour démarrer avec des chaînes neige, vous pouvez désactiver l'ESP® (> page 75). Vous avez ainsi la possibilité de faire patiner les roues de manière contrôlée afin d'augmenter la motricité (effet d'accrochage).

Pression des pneus

Remarques relatives à la pression des pneus

Consignes de sécurité importantes

ATTENTION

Les pneus dont la pression est trop basse ou trop élevée sont exposés aux risques suivants :

- Les pneus peuvent éclater, en particulier lorsque la charge ou la vitesse du véhicule augmentent.
- Les pneus peuvent s'user de manière excessive et/ou irrégulière, ce qui peut réduire fortement leur adhérence.
- Le comportement routier ainsi que la manœuvrabilité et le comportement au freinage du véhicule peuvent être fortement compromis.

Il y a risque d'accident.

Tenez compte des pressions de gonflage recommandées et contrôlez la pression de chacun des pneus, y compris celle de la roue de secours,

- au moins une fois par mois
- si le chargement a été modifié

- avant les longs trajets
- si les conditions d'utilisation ont changé (trajet en tout-terrain, par exemple)

Corrigez la pression des pneus si nécessaire.

Les indications qui figurent sur la plaque d'information sur les pneus et le chargement et dans les tableaux des pressions de gonflage des pneus représentés ici sont fournies à titre d'exemple. Les données relatives à la pression des pneus sont spécifiques à chaque véhicule et peuvent donc différer des valeurs présentées ici. Vous trouverez les pressions de gonflage valables pour votre véhicule sur la plaque d'information sur les pneus et le chargement et dans le tableau des pressions de gonflage des pneus.

Remarques générales

Vous trouverez des indications relatives à la pression des pneus montés départ usine sur votre véhicule sur les plaques d'information présentées ici.

Pour de plus amples informations sur la pression des pneus, adressez-vous à un atelier qualifié.

Plaque d'information sur les pneus et le chargement

TIRE RENSEIGNEMENT		LOADING INFORMATION SUR LES PNEUS ET LE CHARGEMENT	
SEATING CAPACITY NOMBRE DE PLACES	TO	FRONT AVANT	REAR ARRIÈRE
The combined weight of occupants and cargo should never exceed XXX kg or XXX lbs. Le poids total des occupants et du chargement ne doit jamais dépasser XXX kg ou XXX lbs.		SEE OWNER'S MANUAL FOR ADDITIONAL INFORMATION VOIR LE MANUEL DE L'USAGER POUR PLUS DE RENSEIGNEMENTS	
TIRE PNEU	SIZE DIMENSIONS	COLD TIRE PRESSURE PRESSION DES PNEUS À FROID	
FRONT AVANT	255/40 ZR18 99V XL	200 KPA, 29 PSI	
REAR ARRIÈRE	285/35 ZR18 101Y XL	200 KPA, 29 PSI	
SPARE DE SECOURS	175/55-18 95P	420 KPA, 60 PSI	

P40.00-2223-31

① Pressions de gonflage recommandées

La plaque d'information sur les pneus et le chargement se trouve sur le montant B côté conducteur (▷ page 328).

La plaque d'information sur les pneus et le chargement contient les pressions de gonflage recommandées pour des pneus froids. Les pressions de gonflage recommandées sont indiquées sur la base de la charge et de la vitesse maximales autorisées du véhicule.

Tableau des pressions de gonflage des pneus

Le tableau des pressions de gonflage des pneus se trouve à l'intérieur de la trappe du réservoir. Il indique la pression de gonflage de tous les pneus homologués pour ce véhicule et montés d'usine, voir l'illustration (exemple).

COLD TIRE PRESSURE			
normal load			
maximum load			
Warm tires up to: + 4 psi			

P40.00-2229-31

Le tableau des pressions de gonflage des pneus contient les pressions de gonflage recommandées pour des pneus froids pour différentes conditions d'utilisation du véhicule (charge et/ou vitesse).

Si la pression de gonflage est précédée de l'indication de dimensions de pneus, cela signifie que la pression indiquée est uniquement valable pour ces tailles de pneus, voir l'illustration (exemple).

LUFTDRUCK PRESSURE PRESSION PRESSION			
für kalte Reifen		for cold tires	
des pneus froids		de Inflado	
100 kPa = 1 bar			
195/55 R16			
215/45 R17			
215/40 R18			
Warme Reifen: Warm tires up to:		Pneus échauffés jusqu'à: Neumáticos calientes hasta:	
+ 30 kPa + 4 psi			

P40.00-2228-31

Les états de charge « partiellement chargé » et « chargé au maximum » sont représentés dans le tableau par un nombre différent de personnes et de bagages. Le nombre réel de sièges peut différer.

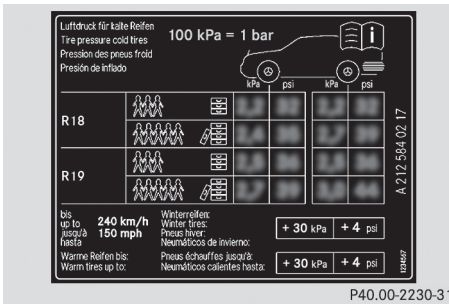

Certains tableaux des pressions de gonflage des pneus mentionnent uniquement le diamètre des jantes (**R18**, par exemple) à la place des dimensions de pneus complètes. Le diamètre des jantes est indiqué dans les dimensions des pneus et figure sur le flanc des pneus (▷ page 332).

Si la pression de gonflage a été réglée conformément aux valeurs basses prévues pour une charge et/ou une vitesse faible, augmentez la pression lorsque

- vous souhaitez rouler avec une charge plus élevée et/ou
- vous souhaitez rouler à une vitesse plus élevée

La pression de gonflage recommandée dans le tableau des pressions de gonflage des pneus pour une charge élevée et/ou une vitesse élevée peut entraîner une diminution du confort de marche.

Un réglage incorrect de la pression des pneus peut provoquer une surchauffe et une perte de pression soudaine.

Pour de plus amples informations, adressez-vous à un atelier qualifié.

Remarques importantes sur la pression des pneus

⚠ ATTENTION

Lorsque la pression des pneus baisse de manière répétée, il se peut que les jantes, les valves ou les pneus soient endommagés. Une pression de gonflage trop faible peut entraîner l'éclatement d'un pneu. Il y a risque d'accident.

- Recherchez la présence de corps étrangers.
- Contrôlez l'étanchéité de la jante et de la valve.

Si vous ne pouvez pas éliminer les dommages, prenez contact avec un atelier qualifié.

⚠ ATTENTION

Si vous montez un accessoire inadéquat sur les valves de pneu, cela peut provoquer une surcharge et entraîner la défaillance des valves, ce qui aurait comme conséquence une perte de pression des pneus. Les systèmes de contrôle de la pression des pneus proposés dans le cadre du post-équipement maintiennent, de par leur construction, les valves ouvertes. Cela peut également entraîner des pertes de pression au niveau des pneus. Il y a risque d'accident.

Vissez sur les valves de pneu uniquement les capuchons de valve fournis de série ou autres capuchons agréés spécialement par Mercedes-Benz pour votre véhicule.

Utilisez un manomètre approprié pour contrôler la pression des pneus. L'aspect extérieur d'un pneu ne permet aucune déduction concernant sa pression. Sur les véhicules équipés du système électronique de contrôle de la pression des pneus, vous pouvez également vérifier la pression des pneus par l'intermédiaire de l'ordinateur de bord.

La pression et la température des pneus augmentent pendant la marche. Ceci dépend de la vitesse à laquelle vous roulez et de la charge du véhicule.

Corrigez donc la pression uniquement lorsque les pneus sont froids.

Les pneus sont froids lorsque

- le véhicule est resté immobilisé pendant au moins 3 heures sans que les pneus aient été exposés au rayonnement solaire
- vous avez parcouru moins de 1 mile (1,6 km)

La température des pneus varie en fonction de la température ambiante, de la vitesse du véhicule et de la charge des pneus. Si la température des pneus se modifie de 18 °F (10 °C), la pression des pneus varie de 10 kPa (0,1 bar, 1,5 psi) environ. Tenez-en compte lorsque vous contrô-

lez la pression des pneus chauds. Corrigez la pression des pneus uniquement si elle est trop basse pour les conditions d'utilisation actuelles. Si vous contrôlez la pression de gonflage alors que les pneus sont chauds, vous obtiendrez une valeur supérieure à celle qui aurait été obtenue avec des pneus froids. C'est normal. Ne dégonflez en aucun cas les pneus pour les amener à la valeur prescrite pour les pneus froids. La pression des pneus serait alors trop basse.

Respectez les pressions de gonflage recommandées pour les pneus froids qui figurent

- sur la plaque d'information sur les pneus et le chargement située sur le montant B côté conducteur
- dans le tableau des pressions de gonflage des pneus qui se trouve à l'intérieur de la trappe du réservoir

Pression de gonflage trop faible ou trop élevée

Pression de gonflage trop faible

⚠ ATTENTION

Des pneus dont la pression est trop basse risquent de surchauffer et d'éclater. En outre, ils peuvent s'user de manière excessive et/ou irrégulière, ce qui peut fortement compromettre le comportement au freinage et le comportement routier du véhicule. Il y a risque d'accident.

Évitez les pressions de gonflage trop basses pour chacun des pneus, y compris la roue de secours.

Les pneus qui ne sont pas suffisamment gonflés peuvent

- surchauffer et devenir défectueux
- avoir des répercussions négatives sur la tenue de route du véhicule
- s'user rapidement et de manière irrégulière
- avoir des répercussions négatives sur la consommation de carburant

Pression de gonflage trop élevée

⚠ ATTENTION

Les pneus dont la pression est trop élevée peuvent éclater car ils peuvent être plus facilement endommagés par les aspérités de certaines routes, les nids-de-poule, etc. En outre, ils peuvent s'user de manière irrégulière, ce qui peut fortement compromettre le comportement au freinage et le comportement routier du véhicule. Il y a risque d'accident.

Évitez les pressions de gonflage trop élevées pour chacun des pneus, y compris la roue de secours.

Les pneus qui sont trop gonflés peuvent

- allonger la distance de freinage
- avoir des répercussions négatives sur la tenue de route du véhicule
- s'user rapidement et de manière irrégulière
- avoir des répercussions négatives sur le confort de marche
- subir des dommages plus rapidement

Pression de gonflage maximale

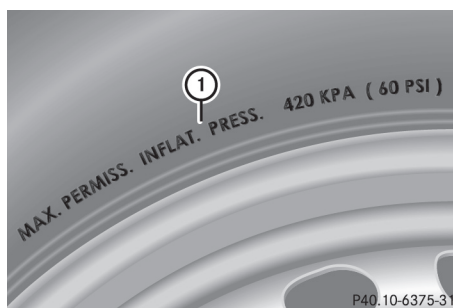

- ① Pression de gonflage maximale autorisée (exemple)

La pression de gonflage maximale autorisée ne doit jamais être dépassée. Lorsque vous réglez la pression des pneus, tenez toujours compte de la pression de gonflage recommandée pour votre véhicule (▷ page 319).

- i** Les valeurs réelles pour les pneus sont spécifiques à chaque véhicule et peuvent différer des valeurs figurant dans l'illustration.

Contrôle de la pression des pneus

Consignes de sécurité importantes

Le système de contrôle de la pression ne vous prévient pas en cas de

- pression réglée incorrecte
- baisse de pression soudaine, due par exemple à l'intrusion d'un corps étranger dans le pneu

Tenez compte des remarques relatives à la pression des pneus (> page 319).

Vous trouverez des informations sur les pressions de gonflage pour les pneus de votre véhicule

- sur la plaque d'information sur les pneus et le chargement située sur le montant B
- dans le tableau des pressions de gonflage des pneus situé dans la trappe du réservoir
- dans le chapitre « Pression des pneus »

Contrôle manuel de la pression des pneus

Pour déterminer et régler correctement la pression des pneus, procédez comme suit :

- ▶ Retirez le capuchon de la valve du pneu à contrôler.
- ▶ Pressez le manomètre contre la valve.
- ▶ Lisez la pression de gonflage et comparez-la aux valeurs recommandées qui figurent sur la plaque d'information sur les pneus et le chargement ou dans le tableau des pressions de gonflage des pneus (> page 319).
- ▶ Si la pression de gonflage est trop basse, augmentez-la afin d'atteindre la valeur recommandée.
- ▶ Si la pression de gonflage est trop élevée, laissez sortir de l'air. Pour cela, appuyez sur la tige métallique de la valve, par exemple à l'aide de la pointe d'un stylo. Contrôlez ensuite à nouveau la pression de gonflage à l'aide du manomètre.
- ▶ Revissez le capuchon sur la valve du pneu.
- ▶ Répétez la procédure pour les autres pneus.

Système de contrôle de la pression des pneus

Remarques générales

Le système de contrôle de la pression des pneus surveille la pression des 4 pneus à l'aide de capteurs intégrés dans les roues. Le système de contrôle de la pression des pneus vous alerte lorsque la pression dans un ou plusieurs pneus baisse. Le système de contrôle de la pression des pneus ne peut fonctionner que si toutes les roues du véhicule sont équipées de capteurs appropriés.

Les informations relatives à la pression des pneus sont affichées sur le visuel multifonction. La pression de gonflage actuelle de chaque pneu apparaît sur le visuel multifonction dans le menu **Mainten.** après quelques minutes de marche.

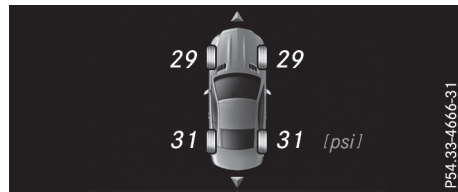

Affichage de la pression actuelle des pneus (exemple)

Vous trouverez des informations sur l'affichage du message dans la section « Contrôle électronique de la pression des pneus » (> page 325).

Consignes de sécurité importantes

⚠ ATTENTION

Chaque pneu, y compris celui de la roue de secours (si disponible), devrait être contrôlé à froid au moins une fois par mois et gonflé à la pression recommandée par le constructeur du véhicule (voir la plaque d'information sur les pneus et le chargement située sur le montant B côté conducteur ou le tableau des pressions de gonflage des pneus qui se trouve dans le volet du réservoir de votre véhicule). Si votre véhicule est équipé de pneus dont la taille diffère de celle qui est indiquée sur la plaque d'information sur les pneus et le chargement ou dans le tableau des pressions de

gonflage des pneus, vous devez déterminer la pression correcte de ces pneus.

Votre véhicule dispose d'un système de contrôle de la pression des pneus (TPMS) assurant une sécurité supplémentaire. Un voyant s'allume lorsque le système constate que la pression d'un ou plusieurs pneus est nettement trop basse. Si le voyant indiquant que la pression des pneus est trop basse s'allume, arrêtez-vous dès que possible, contrôlez vos pneus et gonflez-les à la pression correcte. Si vous roulez avec des pneus dont la pression est nettement trop basse, ceux-ci subissent une surchauffe qui peut les rendre défectueux. Une pression des pneus trop basse augmente en outre la consommation de carburant, raccourcit la durée de vie des pneus et peut compromettre la tenue de route et le comportement au freinage du véhicule.

Tenez compte du fait que le TPMS ne remplace pas un contrôle en règle des pneus et que le conducteur est responsable du réglage correct de la pression des pneus, même lorsque celle-ci n'est pas encore suffisamment basse pour que le voyant du TPMS indiquant que la pression des pneus est trop basse s'allume.

Uniquement pour les Etats-Unis :

Votre véhicule dispose également d'un affichage de défaut TPMS qui apparaît lorsque le système de contrôle de la pression des pneus ne fonctionne pas correctement. L'affichage de défaut TPMS est combiné au voyant indiquant que la pression des pneus est trop basse. Lorsque le système détecte un défaut, le voyant clignote pendant 1 minute environ, puis reste allumé en permanence. Ce processus se répète à chaque démarrage suivant du véhicule tant que le défaut persiste.

Lorsque l'affichage de défaut apparaît, il se peut que le système ne soit pas en mesure de détecter ou de signaler correctement une pression des pneus trop basse. Un défaut du système de contrôle de la pression des pneus peut avoir différentes causes, telles que le montage sur le véhicule de pneus de rechange

incompatibles ou de pneus ou jantes qui empêchent le fonctionnement correct du TPMS. Contrôlez systématiquement l'affichage de défaut TPMS après chaque changement d'un ou plusieurs pneus ou jantes effectué sur votre véhicule afin de vous assurer que les pneus de rechange ou les autres pneus ou jantes permettent un fonctionnement correct du TPMS.

Il incombe au conducteur de régler la pression des pneus conformément à la pression de gonflage recommandée pour les pneus froids et adaptée aux conditions d'utilisation du véhicule (▷ page 319). Tenez compte du fait que le système de contrôle de la pression des pneus doit d'abord initialiser la pression de gonflage adaptée aux conditions d'utilisation actuelles du véhicule. Le seuil d'alerte déclenchant l'affichage du message en cas de perte notable de pression se base sur les valeurs de référence initialisées. Réglez la pression de gonflage lorsque les pneus sont froids, puis redémarrez le système de contrôle de la pression des pneus (▷ page 326). Les pressions actuelles seront mémorisées comme nouvelles valeurs de référence. Vous êtes ainsi assuré de ne recevoir de message d'alerte que lorsque la pression de gonflage a nettement baissé.

Le système de contrôle de la pression des pneus ne vous prévient pas si la pression réglée est incorrecte. Tenez compte des remarques relatives aux pressions de gonflage recommandées (▷ page 319).

Le système de contrôle de la pression des pneus ne peut pas vous avertir en cas de perte de pression soudaine, due par exemple à l'intrusion d'un corps étranger. Dans ce cas, vous devez freiner avec précaution jusqu'à l'arrêt complet du véhicule. Ne donnez pas de coups de volant brusques.

Le système de contrôle de la pression des pneus dispose sur le combiné d'instruments d'un voyant orange d'alerte qui sert à signaler les pertes de pression ou les défauts. En fonction de sa séquence de clignotement ou d'allumage, le voyant d'alerte signale une pression de gonflage trop faible ou un défaut au niveau du système de contrôle de la pression des pneus :

- Si le voyant d'alerte est allumé en permanence, cela signifie que la pression de gonflage d'un ou plusieurs pneus est nettement

trop faible. Le système de contrôle de la pression des pneus ne présente pas de défaut.

- Si le voyant d'alerte clignote d'abord pendant 1 minute environ, puis reste allumé, cela signifie que le système de contrôle de la pression des pneus est défectueux.







Outre le voyant d'alerte, un message apparaît sur le visuel multifonction. Tenez compte des remarques relatives aux messages qui peuvent s'afficher sur le visuel (▷ page 245).

Il peut s'écouler jusqu'à 10 minutes jusqu'à ce que la défaillance du système de contrôle de la pression des pneus soit signalée. Le défaut est signalé d'abord par le clignotement (pendant 1 minute environ), puis l'allumage permanent du voyant d'alerte de pression des pneus. Une fois le défaut éliminé, le voyant d'alerte de pression des pneus s'éteint au bout de quelques minutes de marche.

Les valeurs de pression affichées par l'ordinateur de bord peuvent être différentes de celles mesurées avec un manomètre à la station-service. Les pressions des pneus affichées par l'ordinateur de bord sont calculées en fonction du niveau de la mer. En altitude, la pression des pneus indiquée par un manomètre est plus élevée que celle affichée par l'ordinateur de bord. Dans ce cas, ne diminuez pas la pression des pneus.

Les sources d'ondes radioélectriques, telles que les casques radio et les radiotéléphones, qui se trouvent dans le véhicule ou à proximité peuvent perturber le fonctionnement du système de contrôle de la pression des pneus.

Contrôle électronique de la pression des pneus

- ▶ Assurez-vous que la clé se trouve en position  (▷ page 136) dans le contacteur d'allumage.
- ▶ Appuyez sur la touche  ou la touche  du volant pour sélectionner le menu **Mainten.**
- ▶ Appuyez sur la touche  ou la touche  pour sélectionner **Pression pneus.**
- ▶ Appuyez sur la touche .
La pression de chacun des pneus est affichée sur le visuel multifonction.

Si le véhicule a été arrêté pendant plus de 20 minutes, le message suivant apparaît: **Affi-**

chage pression pneus quelques minutes après le départ.

Le système de contrôle de la pression des pneus reconnaît automatiquement les nouvelles roues ou les nouveaux capteurs après un cycle d'initialisation. Tant que le système n'est pas en mesure d'associer chacune des valeurs de pression à la roue correspondante, le message suivant apparaît à la place de la pression des pneus: **Contrôle pression pneus activé.** Les pressions des pneus sont alors déjà contrôlées.

Messages d'alerte du système de contrôle de la pression des pneus

Le système de contrôle de la pression des pneus détecte une perte de pression dans un ou plusieurs pneus :

- Lorsque le système de contrôle de la pression des pneus détecte une perte de pression dans un ou plusieurs pneus, un message d'alerte apparaît sur le visuel multifonction. Le voyant orange d'alerte de pression des pneus s'allume.
- Si le message **Corriger pression pneus** s'affiche sur le visuel multifonction, la pression d'un ou plusieurs pneus est insuffisante. La pression des pneus doit être corrigée dès que vous en avez la possibilité.
- Si le message **Contrôler pneus** s'affiche sur le visuel multifonction, la pression d'un ou plusieurs pneus a fortement baissé. Les pneus doivent être contrôlés.
- Si le message **Attention pneu(s) défect.** s'affiche sur le visuel multifonction, la pression d'un ou plusieurs pneus baisse brusquement. Les pneus doivent être contrôlés.

Respectez impérativement les instructions et les consignes de sécurité qui figurent dans la section « Pneumatiques », relatives aux messages sur le visuel (▷ page 245).







En cas de permutation des roues, il est possible que les pressions de gonflage affichées soient erronées pendant quelques instants, n'étant pas encore actualisées. Les pressions de gonflage correctes sont affichées après quelques minutes de trajet.

Redémarrage du système de contrôle de la pression des pneus

Si vous redémarrez le système de contrôle de la pression des pneus, tous les messages d'alerte en attente sont effacés et le voyant d'alerte s'éteint. Les pressions de gonflage actuellement réglées sont considérées comme valeurs de référence pour le contrôle. Dans la plupart des cas, le système de contrôle de la pression des pneus reconnaît automatiquement les nouvelles valeurs de référence lorsque vous avez modifié la pression des pneus. Vous pouvez également fixer les valeurs de référence manuellement en procédant comme indiqué dans cette section. Le système de contrôle de la pression des pneus surveille alors les nouvelles pressions de gonflage.

- ▶ A l'aide de la plaque d'information sur les pneus et le chargement située sur le montant B côté conducteur, réglez la pression de gonflage recommandée en fonction des conditions de marche (▷ page 319).

Vous trouverez d'autres pressions de gonflage des pneus recommandées pour différentes conditions d'utilisation du véhicule dans le tableau des pressions de gonflage des pneus qui se trouve à l'intérieur de la trappe du réservoir (▷ page 319).

- ▶ Assurez-vous que la pression des 4 pneus est correcte.
- ▶ Assurez-vous que la clé se trouve en position  dans le contacteur d'allumage.
- ▶ Appuyez sur la touche  ou la touche  du volant pour sélectionner le menu **Mainten.**
- ▶ Appuyez sur la touche  ou la touche  pour sélectionner **Pression pneus.**
- ▶ Appuyez sur la touche . La pression de chacun des pneus ou le message **Affichage pression pneus quelques minutes après le départ** apparaît sur le visuel multifonction.
- ▶ Appuyez sur la touche . Le message **Press. actuelles comme nouvelles valeurs de référence** apparaît sur le visuel multifonction.

Si vous souhaitez confirmer le redémarrage:

- ▶ Appuyez sur la touche . Le message **Contrôle pression pneus redémarré** apparaît sur le visuel multifonction.

Après quelques minutes de trajet, le système contrôle si la pression actuelle des pneus se trouve dans la plage de valeurs prescrite. La pression des pneus est ensuite contrôlée sur la base de ces nouvelles valeurs de référence.

Si vous souhaitez interrompre le processus de redémarrage:

- ▶ Appuyez sur la touche . Les valeurs de pression mémorisées lors du dernier redémarrage servent de référence pour la surveillance de la pression des pneus.

Homologation radio pour le système de contrôle de la pression des pneus

Pays	Numéro d'homologation radio
Etats-Unis	<p>FCC ID: MRXMW2433A FCCIC ID:MRXGG4 This device complies with part 15 of the FCC rules and with licence exempt RSS standards of Industry Canada. Operation is subject to the following conditions. (1) This device may not cause harmful interference, and (2) This device must accept any interference received, including interference that may cause undesired operation. Le present appareil est conforme d'industrie Canada applicables aux appareils radio exempts de licence. L'exploitation est autorisee aux deux conditions suivantes. (1) L'appareil ne doit pas produire de brouillage, et (2) L'autisatuer de l'appareil doit accepter tout brouillage radioelectrique subi, meme si le brouillage est susceptible d'en compromettre le fonctionnement. WARNING:Changes or modifications not expressly approved by the party responsible for compliance could void the users authority to operate the equipment. The term "IC:" before the radio certification number only signifies Canada technical specifications were met.</p> <p>FCC ID:MRXMC34MA4 This device complies with part 15 of the FCC rules and with licence exempt RSS standards of Industry Canada. Operation is subject to the following conditions. (1) This device may not cause harmful interference, and (2) This device must accept any interference received, including interference that may cause undesired operation. Le present appareil est conforme d'industrie Canada applicables aux appareils radio exempts de licence. L'exploitation est autorisee aux deux con-</p>
	<p>ditions suivantes. (1) L'appareil ne doit pas produire de brouillage, et (2) L'autisatuer de l'appareil doit accepter tout brouillage radioelectrique subi, meme si le brouillage est susceptible d'en compromettre le fonctionnement. WARNING:Changes or modifications not expressly approved by the party responsible for compliance could void the users authority to operate the equipment. The term "IC:" before the radio certification number only signifies Canada technical specifications were met.</p>
Canada	<p>IC: 2546A-MW2433A IC:2546A-GG4 This device complies with part 15 of the FCC rules and with licence exempt RSS standards of Industry Canada. Operation is subject to the following conditions. (1) This device may not cause harmful interference, and (2) This device must accept any interference received, including interference that may cause undesired operation. Le present appareil est conforme d'industrie Canada applicables aux appareils radio exempts de licence. L'exploitation est autorisee aux deux conditions suivantes. (1) L'appareil ne doit pas produire de brouillage, et (2) L'autisatuer de l'appareil doit accepter tout brouillage radioelectrique subi, meme si le brouillage est susceptible d'en compromettre le fonctionnement. WARNING:Changes or modifications not expressly approved by the party responsible for compliance could void the users authority to operate the equipment. The term "IC:" before the radio certification number only signifies Canada technical specifications were met.</p> <p>IC: 2546A-MC34MA4</p>

Chargement du véhicule

Plaques d'information sur les pneus et le chargement

⚠ ATTENTION

Des pneus surchargés risquent de surchauffer et d'éclater. Une surcharge des pneus peut par ailleurs compromettre la manœuvrabilité et le comportement routier du véhicule et occasionner une défaillance des freins. Il y a risque d'accident.

Tenez compte de la capacité de charge des pneus. La capacité de charge doit correspondre au moins à la moitié de la charge sur essieu autorisée. Ne surchargez jamais les pneus en dépassant leur charge utile maximale.

Deux plaques apposées sur votre véhicule indiquent la charge maximale possible.

- (1) La plaque d'information sur les pneus et le chargement se trouve sur le montant B côté conducteur. La plaque d'information sur les pneus et le chargement indique le nombre maximal d'occupants autorisé ainsi que la charge maximale autorisée. Vous y trouverez en outre des informations sur les dimensions des pneus montés d'usine et sur les pressions de gonflage correspondantes.
- (2) La plaque constructeur se trouve sur le montant B côté conducteur. La plaque constructeur donne des informations sur le poids total autorisé. Ce dernier prend en compte le poids du véhicule, ainsi que toutes les personnes à bord, le carburant et le chargement. Vous trouverez en outre des informations sur la charge maximale autorisée sur les essieux avant et arrière.

La charge maximale sur essieu autorisée correspond au poids maximal pouvant être supporté par un essieu (essieu avant ou arrière). Ne dépassez jamais le poids total autorisé ni la charge maximale autorisée sur les essieux avant et arrière.



① Montant B, côté conducteur

Poids total maximal autorisé

TIRE		LOADING INFORMATION	
RENSEIGNEMENTS		SUR LES PNEUS ET LE CHARGEMENT	
SEATING CAPACITY NOMBRE DE PLACES	TOTAL	FRONT AVANT	MIDDLE MILIEU
7	7	2	3
		REAR ARRIÈRE	2
The combined weight of occupants and cargo should never exceed XXX kg or XXX lbs.* Le poids total des occupants et du chargement ne doit jamais dépasser			
TIRE PNEU	SIZE DIMENSIONS	COLD TIRE PRESSURE PRESSION DES PNEUS À FROID	
FRONT AVANT	255/40 ZR18 99Y XL	200 KPA, 29 PSI	
REAR ARRIÈRE	285/35 ZR18 101Y XL	200 KPA, 29 PSI	
SPARE DE SECOURS	175/55-18 95P	420 KPA, 60 PSI	

SEE OWNER'S MANUAL FOR ADDITIONAL INFORMATION
VOIR LE MANUEL DE L'USAGER POUR PLUS DE RENSEIGNEMENTS

P40.00-2224-31

- Vous trouverez le poids total maximal autorisé sur la plaque d'information sur les pneus et le chargement ① : « Le poids total des occupants et des bagages ne doit jamais dépasser XXX kg ou XXX lb. »

Le poids total des occupants du véhicule, du chargement et des bagages ne doit pas dépasser la valeur indiquée.

- ⓘ Les indications qui figurent sur la plaque d'information sur les pneus et le chargement illustrée ici sont fournies à titre d'exemple. Le poids total maximal autorisé est spécifique à chaque véhicule et peut donc différer des valeurs présentées ici. Vous trouverez le poids total maximal autorisé dans le cas de votre véhicule sur sa plaque d'information sur les pneus et le chargement.

Nombre de places assises

1 TIRE RENSEIGNEMENT SUR LES PNEUS ET LE CHARGEMENT

LOADING INFORMATION

SEATING CAPACITY / NOMBRE DE PLACES TOTAL 7 FRONT AVANT 2 MIDDLE MILIEU 3 REAR ARRIÈRE 2

The combined weight of occupants and cargo should never exceed XXX kg or XXX lbs.
Le poids total des occupants et du chargement ne doit jamais dépasser XXX kg ou XXX lb.*

TIRE PNEU	SIZE DIMENSIONS	COLD TIRE PRESSURE / PRESSION DES PNEUS A FROID	SEE OWNER'S MANUAL FOR ADDITIONAL INFORMATION / VOIR LE MANUEL DE L'USAGER POUR PLUS DE RENSEIGNEMENTS
FRONT AVANT	255/40 ZR18 99Y XL	200 KPA, 29 PSI	
REAR ARRIÈRE	285/35 ZR18 101Y XL	200 KPA, 29 PSI	
SPARE DE SECOURS	175/55-18 95P	420 KPA, 60 PSI	

P40.00-2225-31

Le nombre maximal de places assises ① détermine le nombre maximal de personnes pouvant voyager à bord du véhicule. Vous trouverez cette information sur la plaque d'information sur les pneus et le chargement.

i Les indications qui figurent sur la plaque d'information sur les pneus et le chargement illustrée ici sont fournies à titre d'exemple. Le nombre de places assises est spécifique à chaque véhicule et peut donc différer des valeurs présentées ici. Vous trouverez le nombre de places assises de votre véhicule sur sa plaque d'information sur les pneus et le chargement.

Détermination de la charge maximale

Les différentes étapes

La méthode suivante a été développée d'après les dispositions applicables aux fabricants en vertu du titre 49, partie 575, du Code américain des règlements fédéraux et conformément au « National Traffic and Motor Vehicle Safety Act of 1966 ».

- ▶ **Etape 1 :** recherchez l'indication « The combined weight of occupants and cargo should never exceed XXX kg or XXX lbs. » (« Le poids combiné des occupants et de la charge ne doit jamais dépasser XXX kg ou XXX lb ») qui figure sur les pneus et sur la plaque d'information sur les pneus et le chargement de votre véhicule.
- ▶ **Etape 2 :** déterminez le poids cumulé du conducteur et des passagers qui doivent monter à bord.

- ▶ **Etape 3 :** déduisez des XXX kg ou XXX lb le poids cumulé du conducteur et des passagers.
- ▶ **Etape 4 :** le résultat correspond à la charge autorisée pour le chargement et les bagages. Exemple : pour une valeur « XXX » égale à 1 400 lb et 5 occupants de 150 lb chacun, la charge maximale pour le chargement et les bagages s'élève à 650 lb (1 400 - 750 (5 x 150) = 650 lb).
- ▶ **Etape 5 :** déterminez le poids cumulé du chargement et des bagages à transporter. Pour des raisons de sécurité, ce poids ne doit pas dépasser la charge autorisée calculée à l'étape 4.

Exemple - étapes 1 à 3

Le tableau suivant contient des exemples de calcul de la charge totale et de la charge utile pour différentes configurations de sièges et un nombre différent d'occupants de poids différent. Dans les exemples suivants, on présuppose une charge maximale de 1 500 lb (680 kg). **Cette valeur ne sert qu'à des fins de démonstration.** Utilisez toujours la charge maximale spécifique à votre véhicule qui figure sur la plaque d'information sur les pneus et le chargement de votre véhicule (▷ page 328).

Plus le poids total des occupants est élevé, plus la charge maximale pour les bagages est faible.

Etape 1

	Exemple 1	Exemple 2
Poids cumulé maximal des occupants et du chargement (données figurant sur la plaque d'information sur les pneus et le chargement)	1 500 lb (680 kg)	1 500 lb (680 kg)

Étape 2

	Exemple 1	Exemple 2
Nombre de personnes dans le véhicule (conducteur et passagers)	1	2
Poids des passagers	Passager 1 : 175 lb (80 kg)	Passager 1 : 175 lb (80 kg) Passager 2 : 195 lb (88 kg)
Poids total de tous les occupants	175 lb (80 kg)	370 lb (168 kg)

Étape 3

	Exemple 1	Exemple 2
Charge maximale (poids total maximal autorisé figurant sur la plaque d'information sur les pneus et le chargement moins le poids total de tous les occupants)	1 500 lb (680 kg) - 175 lb (80 kg) = 1 325 lb (600 kg)	1 500 lb (680 kg) - 370 lb (168 kg) = 1 130 lb (512 kg)

Plaque constructeur du véhicule

Même si vous avez soigneusement calculé la charge totale, assurez-vous de ne pas dépasser le poids total autorisé ni les charges sur essieu autorisées dans le cas de votre véhicule. Vous trouverez des indications à ce sujet sur la plaque constructeur de votre véhicule qui se trouve sur le montant B côté conducteur (> page 328).

Poids total autorisé du véhicule : le poids total du véhicule prenant en compte tous les occupants et le chargement ne doit pas dépasser le poids total autorisé du véhicule.

Charge sur essieu autorisée : charge maximale autorisée pouvant être supportée par un essieu (essieu avant ou arrière).

Pour être sûr que votre véhicule ne dépasse pas les valeurs maximales autorisées (poids total du véhicule et charges sur essieu maximales autorisées), faites peser votre véhicule chargé (avec conducteur, passagers et chargement) sur une balance appropriée.

Informations utiles sur les jantes et les pneus

Standards uniformes de classification de la qualité des pneus

Aperçu des classes de qualité des pneus

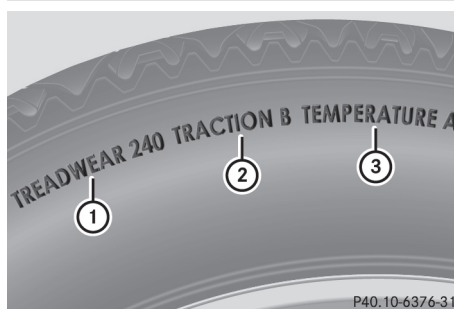

Les « Standards uniformes de classification de la qualité des pneus » sont imposés par le gouvernement américain. Ils sont destinés à donner aux conducteurs des informations uniformes et fiables sur les performances des pneus. Les fabricants de pneus doivent classer les pneus sur la base de 3 facteurs de performance : ① la classe d'usure de la bande de roulement, ② la classe de motricité et ③ la classe de température. Ces dispositions ne sont pas applicables au Canada. Cependant, la classe de qualité correspondante est inscrite sur le flanc de tous les pneus en vente libre en Amérique du Nord.

L'indication de la classe de qualité se trouve sur le flanc du pneu, entre l'épaule et le point de largeur maximale.

Exemple :

- **Classe d'usure de la bande de roulement :** 200
- **Classe de motricité :** AA
- **Classe de température :** A

En plus des exigences liées à la classe de qualité, tous les pneus pour voitures particulières

doivent satisfaire aux consignes de sécurité prescrites par la loi.

- i** Les valeurs réelles pour les pneus sont spécifiques à chaque véhicule et peuvent différer des valeurs figurant dans l'illustration.

Usure de la bande de roulement

La classe d'usure de la bande de roulement est un classement comparatif basé sur le degré d'usure du pneu lorsqu'il est testé sous des conditions contrôlées lors d'essais sur un parcours officiel du gouvernement américain. Par exemple, s'il était testé sur le parcours du gouvernement, un pneu de classe 150 aurait une tenue à l'usure une fois et demie supérieure à celle d'un pneu de classe 100.

La performance relative des pneus dépend toutefois des conditions d'utilisation réelles et peut diverger considérablement de la norme en fonction des habitudes de conduite, des pratiques de maintenance, des caractéristiques de la chaussée et des conditions climatiques.

Motricité

ATTENTION

L'attribution d'une classe de traction à un pneu repose sur des tests de freinage en ligne droite et ne prend pas en considération les caractéristiques d'accélération, de conduite en virage, d'aquaplanage ou de traction de pointe.

- !** Evitez de faire patiner les pneus. Ceci peut provoquer des dommages au niveau de la chaîne cinématique.

Les classes de motricité sont, de la plus élevée à la plus faible, AA, A, B et C. Ces classes correspondent à la capacité d'un pneu à s'arrêter sur une chaussée mouillée dans des conditions contrôlées et sur des surfaces d'essai en asphalte et en béton mises à disposition par le gouvernement américain. Un pneu classé C peut avoir une mauvaise motricité.

La vitesse de sécurité sur route mouillée, enneigée ou verglacée est toujours inférieure à la vitesse de sécurité sur chaussée sèche.

Soyez particulièrement attentif à l'état de la chaussée dès que la température extérieure s'approche du point de congélation.

Mercedes-Benz vous recommande de veiller à ce que les sculptures des 4 pneus hiver aient une profondeur minimale de $\frac{1}{8}$ in (4 mm). Respectez la profondeur minimale prescrite pour les sculptures (▷ page 317). Les pneus hiver, par rapport aux pneus été, permettent de réduire la distance de freinage sur de la neige compactée. La distance de freinage reste nettement plus longue que sur des routes sans neige ni verglas. Conduisez par conséquent avec une prudence extrême.

Température

ATTENTION

La classe de température est déterminée pour un pneu correctement gonflé et non surchargé. L'action individuelle ou combinée de facteurs tels qu'une vitesse trop élevée, une pression de gonflage trop faible ou une sollicitation excessive peut provoquer une surchauffe, voire la défaillance du pneu.

Les classes de température sont A (la plus élevée), B et C. Elles correspondent à la résistance du pneu à l'échauffement et à sa capacité à dissiper la chaleur lors de tests réalisés sur une roue spécifique dans des conditions contrôlées en laboratoire. Une température élevée constante peut endommager le matériau du pneu et réduire sa durée de vie. Des températures excessives peuvent par ailleurs provoquer une défaillance soudaine du pneu. La classe C correspond aux performances que tous les pneus pour voitures particulières doivent avoir conformément à la norme fédérale de sécurité concernant les véhicules automobiles n° 109 (Federal Motor Vehicle Safety Standard No. 109). Les classes B et A correspondent à des niveaux de performance qui vont au-delà des exigences minimales légales.

Inscriptions figurant sur les pneus

Vue d'ensemble

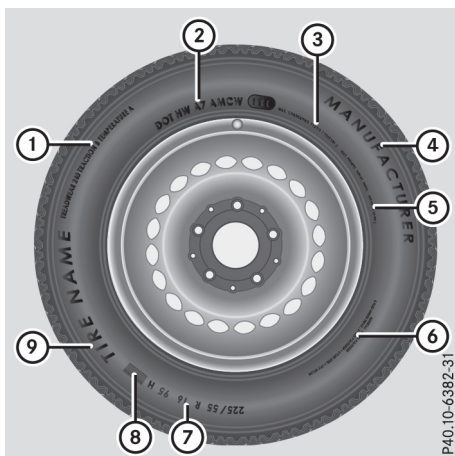

- ① Standards uniformes de classification de la qualité des pneus (▷ page 336)
- ② DOT, numéro d'identification du pneu (▷ page 335)
- ③ Charge maximale des pneus (▷ page 335)
- ④ Pression de gonflage maximale (▷ page 322)
- ⑤ Fabricant
- ⑥ Matériau du pneu (▷ page 335)
- ⑦ Dimensions des pneus, capacité de charge et indice de vitesse (▷ page 332)
- ⑧ Code de charge (▷ page 334)
- ⑨ Nom du pneu

Outre son nom (désignation commerciale) et celui du fabricant, un pneu porte les indications susmentionnées.

- i** Les données relatives aux pneus sont spécifiques à chaque véhicule et peuvent donc différer par rapport à l'illustration.

Dimensions des pneus, capacité de charge et indice de vitesse

ATTENTION

Si vous dépassez la capacité de charge indiquée sur les pneus ou l'indice de vitesse autorisé, cela peut causer des dommages au niveau des pneus et entraîner leur éclatement. Il y a risque d'accident.

Par conséquent, montez uniquement des pneus dont les dimensions et le type sont agréés pour votre véhicule. Veillez à respecter la capacité de charge des pneus requise pour le véhicule et l'indice de vitesse.

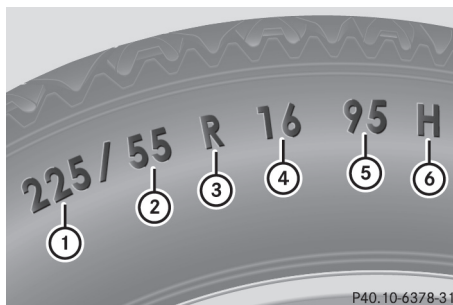

- ① Largeur du pneu
- ② Rapport hauteur/largeur en %
- ③ Code du pneu
- ④ Diamètre de la jante
- ⑤ Indice de charge
- ⑥ Indice de vitesse

Généralité : en fonction des standards définis par le fabricant, les dimensions du pneu inscrites sur le flanc peuvent être ou non précédées d'une lettre.

Lorsque les dimensions ne sont précédées d'aucune lettre (comme dans l'exemple ci-dessus) : pneu pour voitures particulières répondant aux normes de fabrication européennes.

Lorsque les dimensions sont précédées de la lettre « P » : pneu pour voitures particulières répondant aux normes de fabrication américaines.

Lorsque les dimensions sont précédées des lettres « LT » : pneu pour utilitaires légers répondant aux normes de fabrication américaines.

Lorsque les dimensions sont précédées de la lettre « T » : roue de secours compacte avec une pression de gonflage élevée conçue exclusivement pour une utilisation temporaire en cas d'urgence.

Largeur du pneu : la largeur du pneu ① indique la largeur nominale en millimètres.

Rapport hauteur/largeur : le rapport dimensionnel ② indique le rapport entre la hauteur et la largeur du pneu en pour cent. Vous obtenez cette valeur en divisant la hauteur du pneu par sa largeur.

Code du pneu : le code du pneu ③ indique le type de construction. « R » désigne un pneu à carcasse radiale. « D » désigne un pneu à carcasse diagonale et « B » un pneu à carcasse diagonale ceinturée.

Chaque fabricant a la possibilité d'ajouter à la désignation des pneus dont la vitesse maximale est supérieure à 149 mph (240 km/h) l'indication « ZR » (245/40 ZR 18, par exemple).

Diamètre de la jante : le diamètre de la jante ④ correspond au diamètre du siège de bourrelet et non au diamètre du rebord de jante. Le diamètre de la jante est exprimé en pouces (in).

Indice de charge : l'indice de charge ⑤ est un code numérique indiquant la capacité maximale de charge d'un pneu.

Les pneus ne doivent pas être soumis à une charge supérieure à la charge maximale autorisée. La charge maximale autorisée figure sur la plaque d'information sur les pneus et le chargement qui se trouve sur le montant B côté conducteur (▷ page 328).

Exemple :

Un indice de charge de 91 signifie que le pneu peut supporter une charge maximale de 1 356 lb (615 kg). Pour de plus amples informations sur la charge maximale des pneus en kg et en lb, voir (▷ page 335).

Pour de plus amples informations sur l'indice de charge, voir Code de charge (▷ page 334).

Indice de vitesse : l'indice de vitesse ⑥ indique la vitesse maximale autorisée pour le pneu.

i Les données relatives aux pneus sont spécifiques à chaque véhicule et peuvent donc différer par rapport à l'illustration.

Indépendamment de l'indice de vitesse, vous devez impérativement respecter les limites de vitesse. Conduisez prudemment et adaptez votre style de conduite aux conditions de circulation.

Pneus été	
Indice	Classe de vitesse
Q	jusqu'à 100 mph (160 km/h)
R	jusqu'à 106 mph (170 km/h)
S	jusqu'à 112 mph (180 km/h)
T	jusqu'à 118 mph (190 km/h)

Pneus été	
Indice	Classe de vitesse
H	jusqu'à 130 mph (210 km/h)
V	jusqu'à 149 mph (240 km/h)
W	jusqu'à 168 mph (270 km/h)
Y	jusqu'à 186 mph (300 km/h)
ZR...Y	jusqu'à 186 mph (300 km/h)
ZR...(..Y)	supérieure à 186 mph(300 km/h)
ZR	supérieure à 149 mph(240 km/h)

- Chaque fabricant a la possibilité d'ajouter à la désignation des pneus dont la vitesse maximale est supérieure à 149 mph(240 km/h) l'indication « ZR » (245/40 ZR18, par exemple).

L'indication d'utilisation comprend l'indice de charge ⑤ et l'indice de vitesse ⑥.

- Si la désignation de vos pneus comporte l'indication « ZR » et qu'aucune autre indication d'utilisation n'est donnée, adressez-vous au fabricant des pneus pour déterminer la vitesse maximale.

Si vous disposez d'une indication d'utilisation, la vitesse maximale est limitée conformément à l'indice de vitesse spécifié. Exemple : 245/40 ZR18 97 Y. Dans cet exemple, l'indication d'utilisation est « 97 Y ». La lettre « Y » représente l'indice de vitesse. La vitesse maximale du pneu est donc limitée à 186 mph(300 km/h).

- La désignation de tout pneu dont la vitesse maximale est supérieure à 186 mph(300 km/h) doit être munie de l'indication « ZR » et d'une indication d'utilisation placée entre parenthèses. Exemple : 275/40 ZR 18 (99 Y). L'indice de vitesse « (Y) » indique que la vitesse maximale du pneu est supérieure à 186 mph (300 km/h). Pour toute question relative à la détermination de la vitesse maximale, adressez-vous au fabricant des pneus.

Pneus toutes saisons et pneus hiver

Indice	Classe de vitesse
Q M+S ¹	jusqu'à 100 mph (160 km/h)
T M+S ¹	jusqu'à 118 mph (190 km/h)
H M+S ¹	jusqu'à 130 mph (210 km/h)
V M+S ¹	jusqu'à 149 mph (240 km/h)

i Tous les pneus portant le sigle M+S ne présentent pas les caractéristiques des pneus hiver. Outre le sigle M+S, les pneus hiver portent sur leur flanc un symbole représentant un flocon de neige . Ces pneus répondent aux exigences spécifiques de motricité sur la neige définies par l'Association des manufacturiers du caoutchouc RMA (Rubber Manufacturers Association) et l'Association canadienne de l'industrie du caoutchouc RAC (Rubber Association of Canada). Ils ont été spécialement conçus pour rouler sur la neige.

Un limiteur de vitesse électronique empêche votre véhicule de dépasser les vitesses suivantes :

- 130 mph (210 km/h) :
 - Tous les véhicules (à l'exception des véhicules Mercedes-AMG)
- 155 mph (250 km/h) :
 - Mercedes-AMG SL 63
 - Mercedes-AMG SL 65
- 186 mph (300 km/h) :
 - Mercedes-AMG SL 63 (Pack Performance)
 - Mercedes-AMG SL 65 avec une vitesse maximale plus élevée

L'indice de vitesse des pneus montés en usine peut être supérieur à la vitesse maximale autorisée par le limiteur de vitesse électronique.

Assurez-vous, lorsque vous achetez de nouveaux pneus par exemple, qu'ils possèdent l'indice de vitesse requis. Vous trouverez l'indice de vitesse requis pour votre véhicule sous « Équipement pneumatique » (> page 343).

Pour de plus amples informations sur l'interprétation des données relatives aux pneus, adressez-vous à un atelier qualifié.

Code de charge



En plus de l'indice de charge, le flanc du pneu peut porter un code de charge **1**. Celui-ci est inscrit après la lettre indiquant l'indice de vitesse (> page 332).

- Aucune spécification : l'absence de texte (comme dans l'exemple ci-dessus) désigne un pneu ayant une capacité de charge normale (SL)
- XL ou Extra Load : désigne un pneu ayant une capacité de charge supérieure ou un pneu renforcé
- Light Load : désigne un pneu ayant une faible capacité de charge
- C, D, E : désigne une plage de charge qui est fonction de la charge maximale que le pneu peut supporter à une pression déterminée

i Les données relatives aux pneus sont spécifiques à chaque véhicule et peuvent donc différer par rapport à l'illustration.

¹ Ou M+S  pour les pneus hiver.

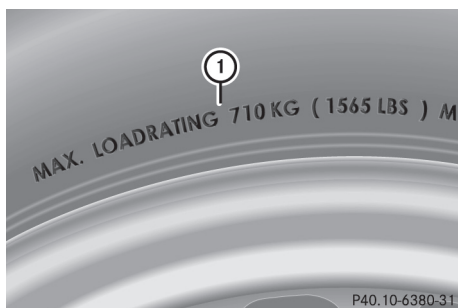
Charge maximale des pneus



La charge maximale du pneu ① correspond au poids maximal pour lequel un pneu a été homologué.

Les pneus ne doivent pas être soumis à une charge supérieure à la charge maximale autorisée. La charge maximale autorisée figure sur la plaque d'information sur les pneus et le chargement qui se trouve sur le montant B côté conducteur (▷ page 328).

- ❗ Les valeurs réelles pour les pneus sont spécifiques à chaque véhicule et peuvent différer des valeurs figurant dans l'illustration.

DOT, numéro d'identification du pneu (TIN)

Conformément aux réglementations américaines sur les pneus, tout fabricant de pneus ou toute entreprise de rechapage doit inscrire un numéro d'identification à l'intérieur ou sur le flanc de chaque pneu produit ou rechapé.

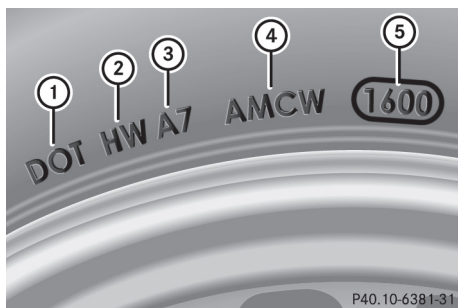

Le numéro d'identification du pneu est univoque. Le numéro d'identification du pneu permet aux fabricants de pneus ou aux entreprises de rechapage d'informer plus facilement les acquéreurs d'éventuelles campagnes de rappel et de leur communiquer d'autres informations essen-

tielles pour la sécurité. Il donne à l'acheteur la possibilité d'identifier plus facilement les pneus concernés.

Le numéro d'identification du pneu se compose du code d'identification du fabricant ②, des dimensions du pneu ③, du code du type de pneu ④ et de la date de fabrication ⑤.

DOT (ministère des Transports): la marque de fabrique ① indique que le pneu répond aux exigences du ministère américain des transports.

Code d'identification du fabricant: le code d'identification du fabricant ② donne des informations relatives au fabricant du pneu. Les pneus neufs possèdent une identification composée de 2 symboles. Les pneus rechapés possèdent une identification composée de 4 symboles.

Pour de plus amples informations sur les pneus rechapés, voir (▷ page 343).

Dimensions du pneu: l'inscription ③ se réfère aux dimensions du pneu.

Code du type de pneu: le code du type de pneu ④ peut être utilisé par le fabricant pour désigner les caractéristiques particulières du pneu.

Date de fabrication: la date de fabrication ⑤ donne des informations sur l'âge du pneu. Le 1er et le 2e chiffres indiquent la semaine de fabrication, «01» indiquant la première semaine de l'année. Le 3e et le 4e chiffres indiquent l'année de fabrication. Un pneu portant l'indication «32 14», par exemple, a été fabriqué au cours de la 32e semaine de l'année 2014.

- ❗ Les données relatives aux pneus sont spécifiques à chaque véhicule et peuvent donc différer par rapport à l'illustration.

Composition du pneu

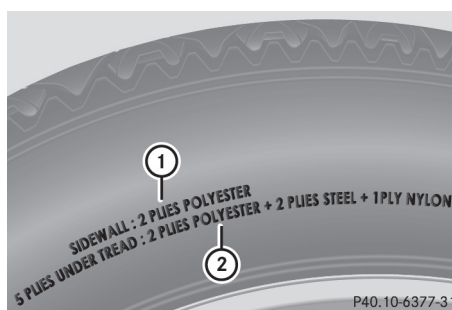

Ces indications décrivent le type de tissu et le nombre de couches au niveau du flanc ① et sous les sculptures ②.

i Les données relatives aux pneus sont spécifiques à chaque véhicule et peuvent donc différer par rapport à l'illustration.

Définitions des termes relatifs aux pneus et au chargement

Structure du pneu et matériaux utilisés

Décrit le nombre de couches ou le nombre de nappes noyées dans la gomme qui constituent la bande de roulement du pneu et ses flancs. Celles-ci sont fabriquées à partir d'acier, de nylon, de polyester et d'autres matériaux.

Bar

Unité métrique pour la pression des pneus. 14,5038 livres par pouce carré (psi) et 100 kilopascals (kPa) correspondent à 1 bar.

DOT (ministère des Transports)

Les pneus portant l'identification DOT répondent aux exigences du ministère des Transports américain.

Poids moyen des occupants du véhicule

68 kilogrammes (150 lb) multiplié par le nombre d'occupants autorisés à bord du véhicule.

Standards uniformes de classification de la qualité des pneus

Standards uniformes de classification de la qualité des pneus reposant sur le profil des sculptures, la motricité et la tenue en température. L'évaluation menant à la classification est effectuée par le fabricant selon des consignes de test édictées par le gouvernement américain. La classification correspondante est indiquée sur le flanc du pneu.

Pression de gonflage recommandée

La pression de gonflage recommandée correspond à la pression des pneus montés départ usine sur votre véhicule.

La plaque d'information sur les pneus et le chargement contient les pressions de gonflage recommandées pour des pneus froids (charge et vitesse maximales autorisées du véhicule atteintes).

Le tableau des pressions de gonflage des pneus contient les pressions de gonflage recomman-

dées pour des pneus froids pour différentes conditions d'utilisation du véhicule (charge et/ou vitesse).

Augmentation du poids du véhicule due aux équipements optionnels

Poids cumulé incluant tous les équipements de série et optionnels qui sont disponibles pour le véhicule, indépendamment du fait qu'ils soient montés ou non.

Jante

Partie de la roue sur laquelle est monté le pneu.

GAWR (charge maximale sur essieu autorisée)

Le GAWR correspond à la charge maximale autorisée sur l'essieu. La charge effective sur essieu ne doit jamais dépasser la charge maximale sur essieu autorisée. La charge maximale sur essieu autorisée figure sur la plaque constructeur du véhicule qui se trouve sur le montant B côté conducteur.

Indice de vitesse

L'indice de vitesse des pneus est mentionné dans la désignation du pneu. Il indique la plage de vitesse autorisée pour un pneu.

GVW (poids total)

Le poids total prend en compte le poids du véhicule ainsi que le carburant, l'outillage, la roue de secours, les accessoires montés, les passagers, les bagages et éventuellement la charge sur timon. Le poids total ne doit jamais dépasser le poids total autorisé (GVWR) qui figure sur la plaque constructeur du véhicule située sur le montant B côté conducteur.

GVWR (poids total autorisé)

Le GVWR correspond au poids total maximal autorisé du véhicule chargé (poids du véhicule incluant tous les accessoires, les passagers, le carburant, les bagages et éventuellement la charge sur timon). Le poids total autorisé figure sur la plaque constructeur du véhicule qui se trouve sur le montant B côté conducteur.

Poids maximal autorisé en charge

Le poids maximal correspond à la somme résultant de l'addition des éléments suivants :

- poids à vide du véhicule
- poids des accessoires

- charge utile maximale
- poids des équipements optionnels montés en usine

Kilopascal (kPa)

Unité métrique pour la pression des pneus. 6,9 kPa correspondent à 1 psi. Une autre unité permettant d'exprimer la pression des pneus est le bar. 100 kilopascals (kPa) correspondent à 1 bar.

Code de charge

En plus de l'indice de charge, le flanc du pneu peut porter un code de charge. Celui-ci donne des précisions sur la capacité de charge du pneu.

Poids à vide

Poids d'un véhicule avec équipement de série et fluides (carburant, huile et liquide de refroidissement au niveau maximum). Le cas échéant, le poids indiqué prend également en compte le climatiseur ainsi que les équipements optionnels, mais pas les passagers ni les bagages.

Charge maximale des pneus

La charge maximale du pneu correspond au poids maximal (exprimé en kg ou en lb) pour lequel un pneu a été homologué.

Pression de gonflage maximale autorisée

Pression de gonflage maximale autorisée pour un pneu.

Charge maximale par pneu

Charge maximale par pneu. Elle se calcule à partir de la charge maximale sur essieu divisée par 2.

PSI (pounds per square inch)

Unité de mesure standard pour la pression des pneus.

Rapport hauteur/section

Rapport entre la hauteur et la largeur du pneu, exprimé en pourcentage.

Pression des pneus

Pression qui agit de l'intérieur vers l'extérieur du pneu sur chaque pouce carré. La pression est exprimée en livres par pouce carré (psi), en kilopascals (kPa) ou en bars. La pression des pneus doit être corrigée uniquement lorsque les pneus sont froids.

Pression de gonflage pour pneus froids

Les pneus sont froids lorsque

- le véhicule est resté immobilisé pendant au moins 3 heures sans que les pneus aient été exposés au rayonnement solaire
- vous avez parcouru moins de 1 mile (1,6 km)

Bande de roulement

Partie du pneu en contact avec la route.

Bourrelet

Le bourrelet sert à maintenir le pneu sur la jante. Afin d'éviter que la longueur du pneu ne varie sur le pourtour de la jante, le bourrelet contient plusieurs tringles.

Flanc

Partie du pneu située entre les sculptures et le bourrelet.

Poids des équipements optionnels

Poids cumulé des équipements optionnels pesant plus que les pièces de série qu'ils remplacent et plus de 2,3 kg (5 lb). Ces équipements optionnels, tels que le système de freinage haute performance, le correcteur de niveau, le porte-bagages sur le toit ou la batterie haute performance, ne sont pas compris dans le poids à vide ni dans le poids des accessoires.

TIN (numéro d'identification du pneu)

Numéro d'identification univoque grâce auquel un fabricant de pneus peut, en cas de rappel de produits par exemple, identifier les pneus concernés et retrouver les acquéreurs. Le numéro d'identification du pneu se compose du code d'identification du fabricant, des dimensions du pneu, du code du type de pneu et de la date de fabrication.

Indice de charge

L'indice de charge est un code indiquant la capacité de charge maximale d'un pneu.

Motricité

Adhérence entraînée par le frottement du pneu sur la chaussée.

Indicateur d'usure

Fines baguettes (barrettes d'usure) réparties sur la bande de roulement du pneu. Lorsque les sculptures du pneu sont à la hauteur des baguettes

tes, la limite d'usure de $\frac{1}{16}$ in (1,6 mm) est atteinte.

Répartition des passagers

Répartition des occupants du véhicule sur les places prévues.

Limite totale de charge

Charge nominale et charge des bagages plus 68 kg (150 lb) multiplié par le nombre de places dans le véhicule.

Changement de roue

Crevaision

Vous trouverez des informations sur la procédure à suivre en cas de crevaision dans le chapitre « Assistance dépannage » (> page 300). Vous trouverez des informations sur la conduite avec des pneus MOExtended en cas de crevaision sous « Pneus MOExtended (pneus convenant pour le roulage à plat) » (> page 301).

Permutation des roues

ATTENTION

Si vous permutez les roues avant et arrière alors que les jantes ou les pneus sont de dimensions différentes, il est possible que le comportement routier soit fortement modifié. En outre, les freins de roue ou les composants de la suspension des roues risquent d'être endommagés. Il y a risque d'accident.

N'intervertissez les roues avant et les roues arrière que si les jantes et les pneus sont de mêmes dimensions.

! Si votre véhicule est équipé du système de contrôle de la pression des pneus, chaque roue est alors munie de composants électroniques.

N'appliquez aucun démonte-pneu dans la zone de la valve. Sinon, les composants électroniques pourraient être endommagés.

Faites permuter les roues uniquement par un atelier qualifié.

Respectez impérativement les instructions et les consignes de sécurité relatives au montage des roues (> page 338).

En fonction des conditions d'utilisation, l'usure des pneus de l'essieu avant diffère de celle des pneus de l'essieu arrière. Permutez les roues avant l'apparition d'une usure caractéristique sur les pneus. On considère comme usure caractéristique l'usure de l'épaulement sur les pneus avant et celle de la bande de roulement centrale sur les pneus arrière.

Si les roues du véhicule sont toutes de même taille, vous pouvez permuter les roues aux intervalles spécifiés dans le carnet de garantie du fabricant de pneus qui se trouve dans les documents du véhicule. Si vous ne possédez pas de carnet de maintenance, permutez les roues tous les 3 000 à 6 000 miles (5 000 à 10 000 km). En fonction de l'usure des pneus, cela peut être nécessaire plus tôt. Ne changez pas le sens de rotation des pneus.

Nettoyez soigneusement les surfaces de contact des roues et des disques de frein lors de chaque permutation. Contrôlez la pression des pneus et, si nécessaire, redémarrez le système de contrôle de la pression des pneus.

Sens de rotation

Les pneus avec sens de rotation prescrit offrent des avantages supplémentaires, par exemple en matière d'aquaplanage. Ces avantages sont effectifs uniquement si vous avez tenu compte du sens de rotation prescrit lors du montage.

Le sens de rotation est repéré par une flèche sur le flanc du pneu.

Stockage des roues

Stockez les roues démontées dans un endroit frais et sec, si possible à l'abri de la lumière. Protégez les pneus de l'huile, de la graisse ou du carburant.

Montage des roues

Préparation du véhicule

- ▶ Arrêtez le véhicule sur un sol stable, plat et non glissant.
- ▶ Déchargez le véhicule. Le cric peut être mis en place uniquement lorsque le véhicule est déchargé.

- ▶ Serrez manuellement le frein de stationnement électrique.
- ▶ Placez les roues avant en ligne droite.
- ▶ Mettez la boîte de vitesses sur **P**.
- ▶ Arrêtez le moteur.
- ▶ **Véhicules sans fonction KEYLESS-GO**: retirez la clé du contacteur d'allumage.
- ▶ **Véhicules équipés de la fonction KEYLESS-GO**: ouvrez la porte du conducteur. L'électronique du véhicule passe alors en position **0**. Cela correspond à « clé retirée ».
- ▶ **Véhicules équipés de la fonction KEYLESS-GO**: retirez la touche de démarrage et d'arrêt du contacteur d'allumage (> page 136).
- ▶ Sortez l'outillage de changement de roue du véhicule, si votre équipement en est doté.
- ▶ Immobilisez en outre le véhicule pour qu'il ne puisse pas se mettre à rouler.

Immobilisation du véhicule

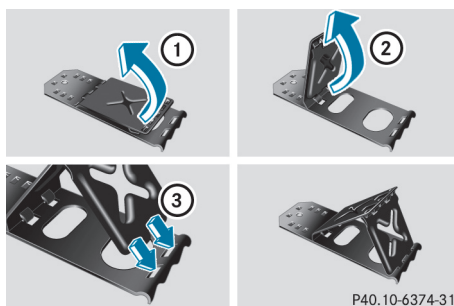

Si votre véhicule est équipé d'une cale, vous la trouverez dans l'outillage de changement de roue (> page 299).

La cale pliante constitue un moyen supplémentaire d'immobiliser le véhicule et d'empêcher qu'il ne se mette à rouler (lors d'un changement de roue, par exemple).

- ▶ Relevez les 2 plaques ①.
- ▶ Dépliez la plaque inférieure vers l'extérieur ②.
- ▶ Engagez complètement les ergots de la plaque inférieure dans les orifices de la plaque de base ③.

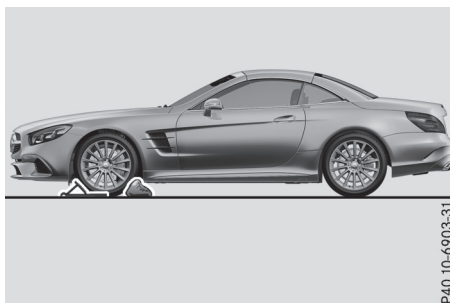

- ▶ Placez une cale ou un autre objet approprié devant et derrière la roue diagonalement opposée à la roue à remplacer.

Levage du véhicule

ATTENTION

Si vous ne placez pas correctement le cric sous le point d'appui prévu à cet effet sur le véhicule, le cric risque de glisser lorsque le véhicule est soulevé. Il y a risque de blessure. Placez le cric uniquement sous le point d'appui prévu à cet effet sur le véhicule. Le pied du cric doit se trouver directement en dessous du point d'appui du véhicule.

! Placez le cric uniquement sous l'un des points d'appui. Sinon, vous risquez d'endommager le véhicule.

Tenez compte des remarques suivantes lors du soulèvement du véhicule :

- Pour soulever le véhicule, utilisez uniquement le cric testé et agréé par Mercedes-Benz pour votre véhicule. En cas d'utilisation non conforme du cric, celui-ci risque de glisser lorsque le véhicule est soulevé.
- Le cric n'est prévu que pour soulever le véhicule pendant une durée limitée lors d'une permutation de roues. Le cric n'est pas autorisé pour effectuer des travaux de maintenance sous le véhicule.
- Évitez de changer une roue lorsque le véhicule se trouve sur un terrain en pente (montée ou descente).
- Avant de soulever le véhicule, immobilisez-le avec le frein de stationnement et des cales pour l'empêcher de se mettre à rouler. Ne desserrez pas le frein de stationnement tant que le véhicule est soulevé.

- Le cric doit reposer sur une surface plane, ferme et non glissante. Sur sol meuble, vous devez placer sous le cric un support large et plat qui puisse supporter la charge. Sur sol glissant, vous devez utiliser une protection antidérapante (un tapis en caoutchouc sur du carrelage, par exemple).
- Ne placez pas de bloc de bois ou d'objet similaire comme embase sous le cric. Sinon, en raison de la hauteur disponible limitée, le cric ne pourrait pas se déplier suffisamment pour atteindre sa capacité de charge normale.
- Veillez à ce que le bord inférieur du pneu ne se trouve pas à plus de 1,2 in (3 cm) du sol.
- Ne mettez jamais vos mains ou vos pieds sous le véhicule lorsqu'il est soulevé.
- Ne vous glissez pas sous le véhicule soulevé.
- Ne démarrez pas le moteur lorsque le véhicule est soulevé.
- N'ouvrez ou ne fermez aucune porte ni le coffre lorsque le véhicule est soulevé.
- Veillez à ce que personne ne se trouve dans le véhicule lorsqu'il est soulevé.

Véhicules équipés de jantes alliage et de cache-moyeux : le cache-moyeu masque les vis de roue. Avant de pouvoir dévisser les vis de roue, il faut enlever le cache-moyeu. 2 versions différentes peuvent être montées.

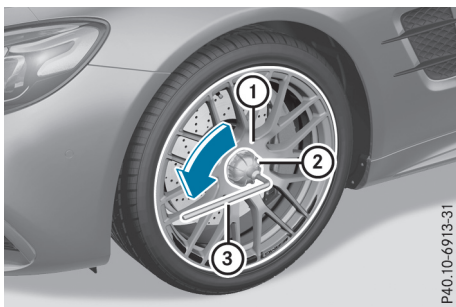

P40.10-6913-31

- ▶ **Dépose :** prenez l'embout enfichable (2) et la clé démonte-roue (3) dans l'outillage de bord (> page 299).
- ▶ Posez l'embout enfichable (2) sur le cache-moyeu (1).
- ▶ Posez la clé démonte-roue (3) sur l'embout enfichable (2).
- ▶ A l'aide de la clé démonte-roue (3), tournez le cache-moyeu (1) vers la gauche et enlevez-le.
- ▶ **Pose :** avant la pose, contrôlez l'état de propreté du cache-moyeu (1) et de la zone de

montage sur la roue et nettoyez-les si nécessaire.

- ▶ Mettez le cache-moyeu (1) en place et tournez-le pour vous assurer qu'il est bien positionné.
- ▶ Posez l'embout enfichable (2) sur le cache-moyeu (1).
- ▶ Emboîtez la clé démonte-roue (3) sur l'embout enfichable (2) et bloquez le cache-moyeu (1).

Le couple de serrage doit être de **18 lb-ft(25 Nm)**.

- ❗ **Notez** que le cache-moyeu doit être vissé au couple prescrit de **18 lb-ft(25 Nm)**. Mercedes-Benz vous recommande de faire monter les cache-moyeux par un atelier qualifié.

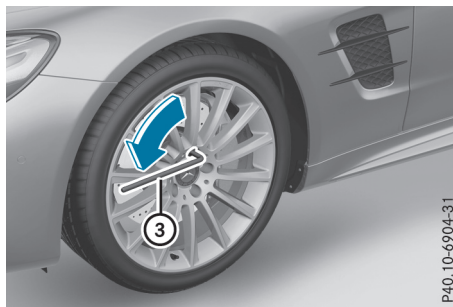

P40.10-6904-31

- ▶ A l'aide de la clé démonte-roue (3), dévissez les vis de la roue à changer de 1 tour environ. Ne les dévissez pas complètement.

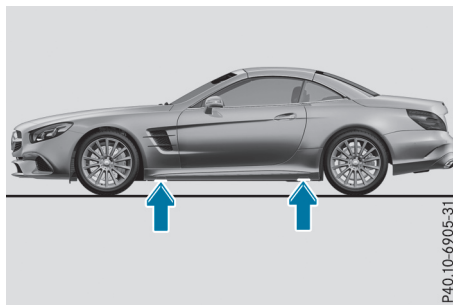

P40.10-6905-31

Les points d'appui du cric se trouvent derrière les passages des roues avant et devant les passages des roues arrière (flèches).

Véhicules Mercedes-AMG et véhicules avec équipement AMG : des caches permettant de protéger la carrosserie se trouvent sur la garni-

ture des longerons, au niveau des points d'appui du cric.

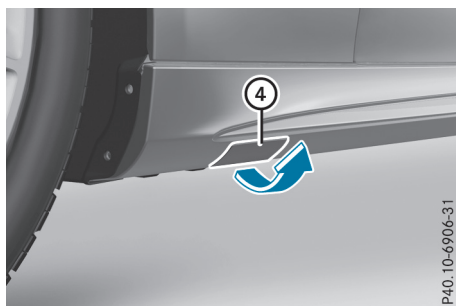

P40.10-6906-31

► Véhicules Mercedes-AMG et véhicules avec équipement AMG : relevez le cache ④.

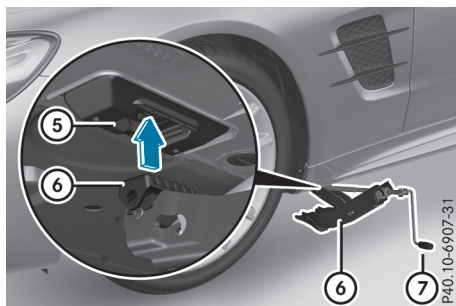

P40.10-6907-31

► Mettez le cric ⑥ en place sous le point d'appui ⑤.

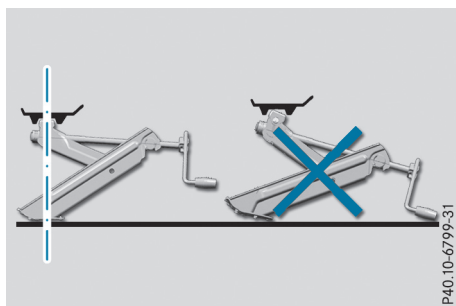

P40.10-6799-31

- Veillez à ce que le pied du cric se trouve directement en dessous du point d'appui.
- Tournez la manivelle ⑦ vers la droite jusqu'à ce que le cric ⑥ soit parfaitement en place sous le point d'appui ⑤. La surface d'appui du cric doit reposer entièrement sur le sol.
- Tournez la manivelle ⑦ jusqu'à ce que le pneu soit à 1,2 in (3 cm) au maximum au-dessus du sol.

Dépose de la roue

! **Véhicules Mercedes-AMG :** lors de la dépose et de la pose de la roue, la jante peut heurter le disque de frein en céramique et l'endommager. Procédez par conséquent avec précaution et faites-vous aider par une 2e personne. Vous pouvez également utiliser un 2e goujon de centrage.

! Ne posez pas les vis de roue dans le sable ou dans la saleté. Sinon, le filetage des vis de roue et le taraudage des moyeux de roue pourraient être endommagés lors du vissage.

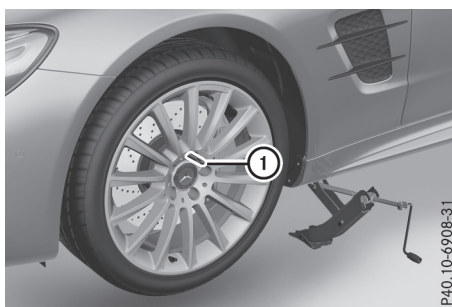

P40.10-6908-31

- Enlevez la vis de roue qui se trouve en haut.
- Vissez le goujon de centrage ① à la place de la vis.
- Dévissez complètement les autres vis.
- Enlevez la roue.

Montage d'une nouvelle roue

⚠ ATTENTION

Si les vis de roue sont huilées ou graissées et que les vis de roue ou le taraudage du moyeu de roue sont endommagés, les vis de roue risquent de se desserrer. Vous risquez alors de perdre une roue pendant la marche. Il y a risque d'accident.

Ne huilez ni ne graissez jamais les vis de roue. Si le taraudage est endommagé, prenez immédiatement contact avec un atelier qualifié. Faites remplacer les vis de roue endommagées ou le taraudage du moyeu de roue endommagé. Ne reprenez pas la route.

ATTENTION

Si vous vissez les vis ou écrous de roue lorsque le véhicule est soulevé, le cric risque de glisser. Il y a risque de blessure.

Serrez les vis ou écrous de roue uniquement lorsque le véhicule est abaissé.

Respectez impérativement les instructions et les consignes de sécurité relatives au « Changement de roue » (▷ page 338).

Utilisez uniquement des vis de roue prévues pour le type de roue monté et pour votre véhicule. Pour des raisons de sécurité, Mercedes-Benz vous recommande d'utiliser exclusivement les vis de roue agréées pour les véhicules Mercedes-Benz et pour le type de roue monté.

! **Véhicules Mercedes-AMG :** lors de la dépose et de la pose de la roue, la jante peut heurter le disque de frein en céramique et l'endommager. Procédez par conséquent avec précaution et faites-vous aider par une 2e personne. Vous pouvez également utiliser un 2e goujon de centrage.

! Pour éviter d'endommager la peinture, maintenez la roue fermement contre le moyeu pendant que vous serrez la 1re vis de roue.

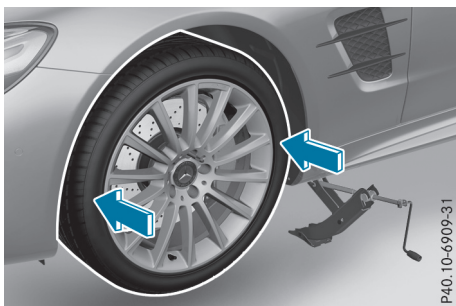

- ▶ Nettoyez les surfaces de contact entre la roue et le moyeu.
- ▶ Glissez la nouvelle roue sur le goujon de centrage et appliquez-la contre le moyeu.
- ▶ Posez les vis de roue et serrez-les légèrement.
- ▶ Dévissez le goujon de centrage.
- ▶ Posez la dernière vis de roue et serrez-la légèrement.

Abaissement du véhicule**ATTENTION**

Si vous ne serrez pas les vis ou les écrous de roue au couple de serrage prescrit, les roues peuvent se détacher. Il y a risque d'accident.

Après un changement de roue, faites immédiatement contrôler le couple de serrage par un atelier qualifié.

- ▶ Tournez la manivelle du cric vers la gauche jusqu'à ce que le véhicule repose de nouveau fermement sur le sol.
- ▶ Mettez le cric de côté.

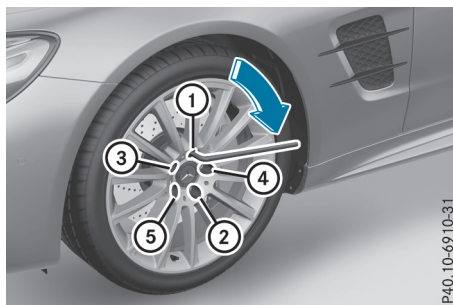

- ▶ Serrez les vis de roue uniformément dans l'ordre indiqué ① à ⑤, c'est-à-dire en diagonale. Le couple de serrage doit être de **96 lb-ft (130 Nm)**.
- ▶ Ramenez le cric dans sa position initiale.
- ▶ Rangez le cric et le reste de l'outillage de changement de roue dans le coffre.
- ▶ **Véhicules Mercedes-AMG et véhicules avec équipement AMG :** mettez le cache en place sur la garniture des longerons.
- ▶ Contrôlez la pression du pneu de la roue nouvellement montée et corrigez-la si nécessaire. Respectez la pression de gonflage recommandée (▷ page 319).

Véhicules équipés du système de contrôle de la pression des pneus : toutes les roues montées doivent être équipées de capteurs opérationnels.

Le système de contrôle de la pression des pneus ne peut pas fonctionner de façon fiable tant que vous roulez avec une roue de secours compacte. Ne redémarrez le système de contrôle de la pression des pneus qu'après avoir remplacé la roue défectueuse par une roue normale.

Toutes les roues montées doivent être équipées de capteurs opérationnels pour le système de contrôle de la pression des pneus.

Combinaisons de jantes et de pneus

Pour obtenir des informations sur les combinaisons de jantes et de pneus autorisées, adressez-vous à un point de service Mercedes-Benz.

! Pour des raisons de sécurité, Mercedes-Benz vous recommande d'utiliser uniquement les pneus, les jantes et les accessoires agréés spécialement par Mercedes-Benz pour votre véhicule.

Ces pneus sont spécialement adaptés aux systèmes de régulation, tels que l'ABS ou l'ESP®, et portent l'une des désignations suivantes :

- MO = Mercedes-Benz Original
- MOE = Mercedes-Benz Original Extended (convenant pour le roulage à plat)
- MO1 = Mercedes-Benz Original (uniquement certains pneus AMG)

Utilisez les pneus Mercedes-Benz Original Extended uniquement sur les jantes spécialement contrôlées par Mercedes-Benz.

Utilisez uniquement les pneus, les jantes et les accessoires qui ont été testés et recommandés par Mercedes-Benz. Sinon, cela risque d'entraîner une dégradation du comportement du véhicule, par exemple du point de vue de la tenue de route, des bruits de roulement et de la consommation. En outre, d'autres dimensions de pneus peuvent entraîner sous charge un frottement des pneus contre la carrosserie ou les éléments de l'essieu. Les pneus ou le véhicule peuvent être endommagés.

Mercedes-Benz décline toute responsabilité pour les dommages générés par l'utilisation de pneus, jantes ou accessoires autres que ceux qui ont été testés et recommandés.

Pour de plus amples informations sur les combinaisons de pneus et de jantes autorisées, adressez-vous à un atelier qualifié.

! Les pneus rechapés ne sont pas testés ni recommandés par Mercedes-Benz car les détériorations antérieures ne peuvent pas toujours être détectées au rechapage. Mercedes-Benz ne peut donc pas garantir la

sécurité de marche. N'utilisez pas de pneus d'occasion lorsque vous ignorez l'usage qui en a été fait auparavant.

Vous trouverez les pressions de gonflage recommandées pour différentes conditions d'utilisation du véhicule

- sur la plaque d'information sur les pneus et le chargement située sur le montant B côté conducteur
- dans le tableau des pressions de gonflage des pneus situé dans la trappe du réservoir

Tenez compte des remarques relatives aux pressions de gonflage recommandées et aux différentes conditions d'utilisation du véhicule (> page 319).

Contrôlez la pression de gonflage régulièrement et uniquement lorsque les pneus sont froids. Suivez les recommandations de maintenance du fabricant de pneus qui se trouvent dans le porte-documents du véhicule.

Remarques concernant l'équipement du véhicule : le véhicule

- doit toujours être équipé de jantes de même taille sur un essieu (gauche et droite)
- doit toujours être équipé de pneus de même modèle (pneus été, pneus MOExtended, pneus hiver)

Exception : en cas de crevaison, il est possible de ne pas respecter cette consigne. Tenez compte de la section « Pneus MOExtended (pneus convenant pour le roulage à plat) » (> page 301).

Départ usine, les véhicules équipés de pneus MOExtended ne disposent pas du kit anticrevaison TIREFIT. Si vous montez sur votre véhicule des pneus qui ne conviennent pas pour le roulage à plat (des pneus hiver, par exemple), équipez-le en plus d'un kit anticrevaison TIREFIT. Vous pouvez vous procurer un kit anticrevaison TIREFIT dans un atelier qualifié.

Informations sur les caractéristiques techniques

- i** Les caractéristiques indiquées ici sont valables exclusivement pour le véhicule dans son équipement de série. Pour obtenir les caractéristiques de toutes les versions de véhicule et de tous les équipements, adressez-vous à un point de service Mercedes-Benz.

Electronique du véhicule

Interventions sur l'électronique du moteur

- !** Confiez toujours les travaux de maintenance sur l'électronique du moteur et sur les pièces correspondantes (calculateurs, capteurs, actionneurs, câbles de liaison, etc.) à un atelier qualifié. Sinon, il y a risque d'usure accrue des pièces du véhicule et d'annulation de l'autorisation de mise en circulation du véhicule.

Montage de radiotéléphones et de téléphones portables (émetteurs RF)

ATTENTION

Si vous manipulez ou montez en post-équipement des radiotéléphones de façon non conforme dans le véhicule, leur rayonnement électromagnétique risque de perturber l'électronique du véhicule. Ils risquent alors de compromettre la sécurité de fonctionnement du véhicule. Il y a risque d'accident.

Confiez toujours les travaux sur les appareils électriques ou électroniques à un atelier qualifié.

ATTENTION

Si vous utilisez des radiotéléphones de façon inappropriée dans le véhicule, leur rayonnement électromagnétique peut perturber l'électronique du véhicule, par exemple lorsque

- le radiotéléphone n'est pas raccordé à une antenne extérieure
- l'antenne extérieure n'est pas montée correctement ou génère beaucoup de réflexion

La sécurité de fonctionnement du véhicule peut alors être compromise. Il y a risque d'accident.

Faites installer l'antenne extérieure générant peu de réflexion par un atelier qualifié. Lors de leur utilisation dans le véhicule, raccordez toujours les radiotéléphones à l'antenne extérieure générant peu de réflexion.

- !** Le non-respect des conditions d'installation et d'utilisation des radiotéléphones peut entraîner l'annulation de l'autorisation de leur mise en circulation.

Les conditions suivantes doivent en particulier être respectées

- utilisation des bandes de fréquences autorisées, à l'exclusion de toute autre
- respect des puissances de sortie maximales autorisées dans ces bandes de fréquences
- utilisation des emplacements de montage de l'antenne autorisés, à l'exclusion de tout autre

Un rayonnement électromagnétique excessif peut être dangereux pour votre santé et celle des autres. L'utilisation d'une antenne extérieure permet de se protéger contre les éventuels risques liés aux champs électromagnétiques, actuellement débattus par la communauté scientifique.

Lorsque les émetteurs RF sont correctement montés, les antennes peuvent se trouver aux emplacements suivants :

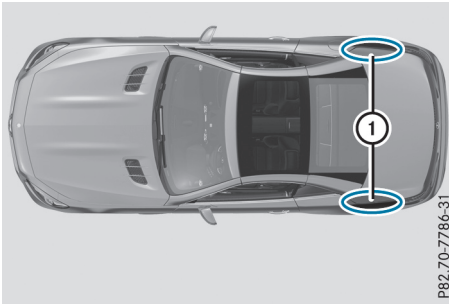

PB2.70-7786-31

Emplacements de montage des antennes autorisés

① Ailes arrière

i Si vous montez une antenne au niveau des ailes arrière, nous vous recommandons de monter celle-ci en direction du milieu de la chaussée.

Pour le montage ultérieur d'émetteurs RF, vous devez respecter la spécification technique ISO/TS 21609 (véhicules routiers – Guide sur la compatibilité électromagnétique (CEM) pour l'installation en seconde monte d'équipements de radiotéléphonie). Respectez les dispositions légales en vigueur pour les pièces rapportées.

Si votre véhicule est équipé d'un prééquipement pour la radio, utilisez les raccords d'alimentation électrique et les raccords d'antenne prévus dans le prééquipement. Lors du montage, tenez impérativement compte des notices d'utilisation complémentaires du fabricant.

Toute divergence concernant les bandes de fréquences, les puissances d'émission maximales ou les emplacements de montage des antennes nécessite l'accord préalable de Mercedes-Benz.

Les puissances d'émission maximales (PEAK) au niveau de la base d'antenne ne doivent pas être supérieures aux valeurs suivantes :

Bande de fréquences	Puissance d'émission maximale
Ondes courtes 3 - 54 MHz	100 W
Bande des 4 m 74 - 88 MHz	30 W
Bande des 2 m 144 - 174 MHz	50 W

Bande de fréquences	Puissance d'émission maximale
Réseau 3RP/TETRA 380 - 460 MHz	10 W
Bande des 70 cm 400 - 460 MHz	35 W
Téléphonie mobile (2G/3G/4G)	10 W

Les éléments suivants peuvent être utilisés sans restriction dans le véhicule :

- Émetteurs RF ayant une puissance d'émission maximale de 100 mW
- Émetteurs RF émettant sur la bande de fréquences 380 - 410 MHz et ayant une puissance d'émission maximale de 2 W (3RP/TETRA)
- Téléphones portables (2G/3G/4G)

Pour les bandes de fréquences suivantes, il n'existe aucune restriction pour les emplacements de montage des antennes à l'extérieur du véhicule :

- Réseau 3RP/TETRA
- Bande des 70 cm
- 2G/3G/4G

Plaques constructeur

Plaque constructeur avec numéro d'identification du véhicule (VIN)

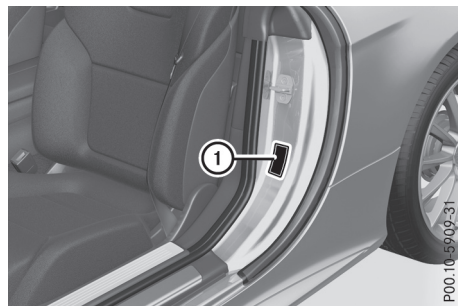

P00.10-5909-31

- Ouvrez la porte du conducteur. Vous pouvez voir la plaque constructeur du véhicule ①.

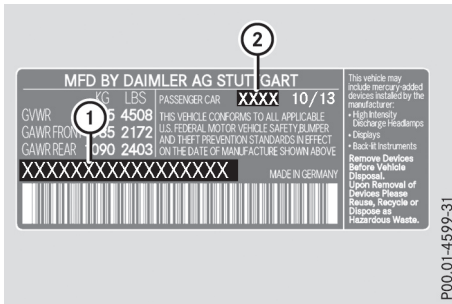

Plaque constructeur du véhicule (exemple - uniquement pour les Etats-Unis)

- ① VIN
- ② Type de véhicule

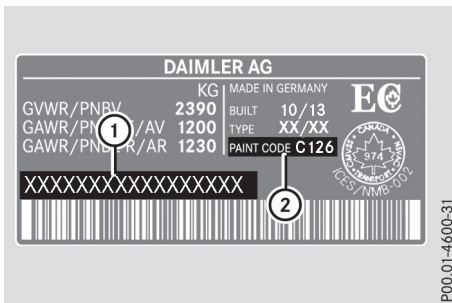

Plaque constructeur du véhicule (exemple - uniquement pour le Canada)

- ① VIN
- ② Code peinture

i Les données indiquées sur la plaque constructeur du véhicule figurent à titre d'exemple. Ces données sont différentes pour chaque véhicule et peuvent différer des données indiquées ici. Vous trouverez les données valables pour votre véhicule sur la plaque constructeur du véhicule.

Numéro d'identification du véhicule (VIN)

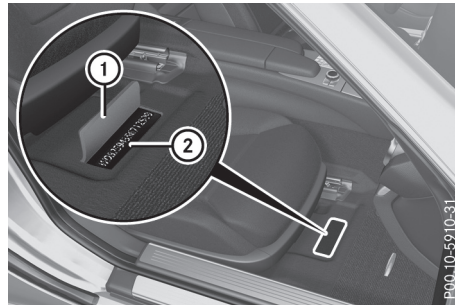

- ▶ Reculez le siège du passager au maximum.
- ▶ Soulevez le revêtement du plancher ① qui se trouve devant le siège du passager. Vous pouvez voir le VIN ②.

Le VIN figure également aux endroits suivants :

- sur le bas du pare-brise (▷ page 346)
- sur la plaque constructeur du véhicule (▷ page 345)

Numéro du moteur

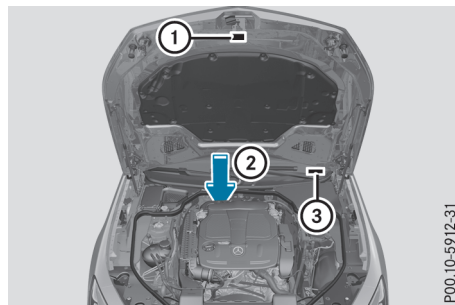

- ① Plaque comportant des informations sur le contrôle des gaz d'échappement, y compris l'homologation d'après les normes relatives aux émissions aussi bien au niveau fédéral des Etats-Unis que pour la Californie
- ② Numéro du moteur (frappé sur le bloc-cylindres)
- ③ VIN (sur le bas du pare-brise)

Ingrédients et lubrifiants, capacités**Consignes de sécurité importantes****⚠ ATTENTION**

Les ingrédients et lubrifiants peuvent être toxiques et dangereux pour la santé. Il y a risque de blessure.

Lors de l'utilisation, du stockage et de l'élimination des ingrédients et lubrifiants, tenez compte des inscriptions sur les récipients d'origine correspondants. Conservez toujours les ingrédients et lubrifiants dans leur récipient d'origine fermé. Tenez toujours les batteries hors de portée des enfants.

♻ Protection de l'environnement

Éliminez les ingrédients et lubrifiants dans le respect des règles de protection de l'environnement !

Les ingrédients et lubrifiants sont

- les carburants
- les lubrifiants (huile moteur ou huile de boîte de vitesses, par exemple)
- le liquide de refroidissement
- le liquide de frein
- le liquide de lave-glace
- le réfrigérant du système de climatisation

Manipulez, stockez et éliminez tous les ingrédients et lubrifiants dans le respect des dispositions légales en vigueur.

Les pièces de construction et les ingrédients et lubrifiants doivent être adaptés les uns aux autres. Par conséquent, utilisez uniquement des produits testés et agréés par Mercedes-Benz.

Pour tout renseignement sur les produits testés et agréés, adressez-vous à un point de service Mercedes-Benz ou consultez le site Internet <http://bevo.mercedes-benz.com>.

Les ingrédients et lubrifiants agréés par Mercedes-Benz sont reconnaissables à l'inscription sur le bidon :

- MB-Freigabe (par exemple MB-Freigabe 229.51)
- MB-Approval (par exemple MB-Approval 229.51)

Les autres indications et recommandations font état d'un niveau de qualité ou d'une spécifica-

tion se référant à un numéro de fiche MB (par exemple MB 229.51). Elles ne sont pas nécessairement agréées par Mercedes-Benz.

Les autres indications sont par exemple :

- 0W-30
- 5W-30
- 5W-40

Carburant**Consignes de sécurité importantes****⚠ ATTENTION**

Les carburants sont facilement inflammables. En cas de manipulation incorrecte du carburant, il y a risque d'incendie et d'explosion.

Évitez impérativement d'approcher un feu ou une flamme nue, de fumer ou de provoquer des étincelles. Avant de ravitailler, arrêtez le moteur et le chauffage additionnel (si disponible).

⚠ ATTENTION

Les carburants sont toxiques et dangereux pour la santé. Il y a risque de blessure.

Évitez impérativement que du carburant n'entre en contact avec la peau, les yeux ou les vêtements ou qu'il ne soit ingéré. N'inhaliez pas les vapeurs de carburant. Conservez les carburants hors de portée des enfants.

En cas de contact avec du carburant, tenez compte des remarques suivantes :

- En cas de contact avec la peau, rincez immédiatement le carburant avec de l'eau et du savon.
- Si le carburant est entré en contact avec les yeux, rincez immédiatement et soigneusement à l'eau claire. Consultez immédiatement un médecin.
- En cas d'ingestion, consultez immédiatement un médecin. Ne provoquez pas de vomissements.
- Changez immédiatement de vêtements s'ils ont été souillés par du carburant.

Capacité du réservoir

Modèle	Capacité totale
Tous les modèles	19,8 US gal (75,0 l)

Modèle	dont une réserve de
Véhicules Mercedes-AMG	env. 3,7 US gal (14,0 l)
Tous les autres modèles	env. 2,4 US gal (9,0 l)

Essence

Qualité du carburant

! Ne ravitaillez pas un véhicule équipé d'un moteur à essence avec du gazole. Ne mettez pas le contact si vous avez ravitaillé le véhicule par erreur avec un mauvais carburant. Sinon, celui-ci pourrait passer dans le système d'alimentation en carburant. De petites quantités du mauvais carburant suffisent pour endommager le système d'alimentation en carburant et le moteur. Prenez contact avec un atelier qualifié et faites vidanger entièrement le réservoir ainsi que les conduites de carburant.

! Utilisez uniquement du supercarburant sans plomb dont l'indice antidétonant est de 91 AKI et l'indice d'octane de 95 RON au minimum.

i Le carburant E10 contient jusqu'à 10 % de bioéthanol. Votre véhicule est compatible avec le carburant E10. Vous pouvez ravitailler votre véhicule avec du carburant E10.

! Utilisez uniquement le carburant recommandé. L'utilisation d'autres carburants risque d'entraîner des dommages au niveau du système d'alimentation en carburant, du moteur et du système d'échappement.

! N'utilisez pas les carburants suivants :

- Essence avec plus de 10 % d'éthanol
- E100 (100 % d'éthanol)
- Essence avec une proportion de méthanol

- M100 (100 % de méthanol)
- Essence contenant des additifs métallifères
- Gazole

Ne mélangez pas ce type de carburants avec le carburant recommandé pour votre véhicule.

! Pour garantir la longévité et la puissance du moteur, utilisez uniquement du supercarburant sans plomb.

Si du supercarburant sans plomb n'est pas disponible et que vous devez utiliser de l'essence ordinaire sans plomb, tenez compte des mesures de précaution suivantes :

- Remplissez le réservoir de carburant avec de l'essence ordinaire sans plomb uniquement jusqu'à la moitié et faites l'appoint le plus rapidement possible avec du supercarburant sans plomb.
- Ne roulez pas à vitesse maximale.
- Evitez les accélérations brutales et les régimes supérieurs à 3 000 tr/min.

En règle générale, vous trouverez des informations relatives à la qualité du carburant sur la pompe. Si l'inscription correspondante ne figure pas sur la pompe, renseignez-vous auprès du personnel de la station-service.

i Pour de plus amples informations, adressez-vous à un atelier qualifié ou consultez le site Internet <http://www.mbusa.com> (uniquement pour les Etats-Unis).

Si le carburant recommandé n'est pas disponible, vous pouvez utiliser à titre temporaire de l'essence ordinaire sans plomb avec un indice antidétonant de 87 AKI/indice d'octane de 91 RON. La puissance du moteur peut alors diminuer et la consommation de carburant augmenter. Evitez de rouler à pleins gaz et évitez les accélérations brutales. Ne ravitaillez en aucun cas le véhicule avec une essence dont l'indice AKI est inférieur.

i Les carburants que vous pouvez utiliser pour ravitailler votre véhicule peuvent diverger de ceux indiqués dans la notice d'utilisation en fonction des pays. Les carburants agréés pour votre véhicule sont indiqués sur l'étiquette de rappel collée sur la face intérieure de la trappe du réservoir.

Pour de plus amples informations sur le ravitaillement en carburant, voir (▷ page 156).

Additifs dans l'essence

! L'utilisation du moteur avec des additifs pour carburant ajoutés ultérieurement peut entraîner des dommages au niveau du moteur. Par conséquent, ne mélangez aucun additif au carburant. Cela ne s'applique pas aux additifs permettant d'éliminer et d'éviter les dépôts. Seuls les additifs recommandés par Mercedes-Benz peuvent être mélangés à l'essence. Respectez les instructions d'utilisation données dans la description du produit. Pour de plus amples informations sur les additifs recommandés, adressez-vous à un point de service Mercedes-Benz.

Mercedes-Benz vous recommande d'utiliser des carburants additivés de qualité.

Il peut arriver, dans certains pays, que le carburant disponible ne soit pas d'une qualité suffisante. Cela peut entraîner la formation de dépôts dans le système d'injection. Dans ce cas, et après avoir reçu l'accord d'un point de service Mercedes-Benz, mélangez au carburant l'additif de nettoyage recommandé par Mercedes-Benz. Suivez impérativement les instructions et respectez les proportions de mélange qui figurent sur le récipient.

Huile moteur

Remarques générales



N18.00-2176-31

! N'utilisez pas une huile moteur ni un filtre à huile dont les spécifications diffèrent de celles qui sont expressément requises pour les intervalles de maintenance prescrits. Ne modifiez pas l'huile moteur ni le filtre à huile afin que les intervalles de vidange et de remplacement soient plus longs que ceux qui sont prescrits. Sinon, vous risquez d'endommager

le moteur ou le système de post-traitement des gaz d'échappement.

Suivez les instructions de l'indicateur d'intervalles de maintenance relatives à la vidange d'huile moteur. Sinon, vous risquez d'endommager le moteur et le système de post-traitement des gaz d'échappement.

Pour manipuler l'huile moteur, suivez les consignes de sécurité importantes relatives aux ingrédients et lubrifiants (> page 347).

Les huiles moteur ont été spécifiquement testées afin de vérifier leur adaptabilité aux moteurs et aux intervalles de maintenance Mercedes-Benz. Par conséquent, utilisez uniquement des huiles moteur et des filtres à huile agréés pour les véhicules équipés du système de maintenance.

Pour obtenir une liste des huiles moteur et des filtres à huile agréés, adressez-vous à un point de service Mercedes-Benz. Vous pouvez également consulter le site Internet <http://bevo.mercedes-benz.com>.

Le tableau vous indique les huiles moteur qui sont agréées pour votre véhicule.

Modèle	MB-Freigabe ou MB-Approval
Tous les modèles	229.5

Véhicules Mercedes-AMG : seules les huiles moteur SAE 0W-40 ou SAE 5W-40 doivent être utilisées.

i L'homologation MB est indiquée sur les bidons d'huile.

Capacités

Les valeurs suivantes sont valables pour une vidange d'huile avec remplacement du filtre. Les valeurs manquantes n'étaient pas disponibles au moment de la clôture de la rédaction.

Modèle	Quantité de remplacement
SL 450	6,9 US qt (6,5 l)
SL 550	8,5 US qt (8,0 l)

Modèle	Quantité de remplacement
Mercedes-AMG SL 63	8,9 US qt (8,5 l)
Mercedes-AMG SL 65	10,5 US qt (10,0 l)

Additifs

- ❗ N'utilisez pas d'additifs supplémentaires dans l'huile moteur. Cela risque d'endommager le moteur.

Liquide de frein

⚠ ATTENTION

Au fur et à mesure de son utilisation, le liquide de frein absorbe l'humidité de l'air. Cela abaisse le point d'ébullition du liquide de frein. Si le point d'ébullition est trop bas, des bulles de vapeur peuvent se former dans le circuit de freinage lorsque les freins sont fortement sollicités. Cela réduit l'efficacité du freinage. Il y a risque d'accident.

Faites remplacer le liquide de frein aux intervalles prévus.

Pour manipuler le liquide de frein, suivez les consignes de sécurité importantes relatives aux ingrédients et lubrifiants (▷ page 347).

Vous trouverez les intervalles de remplacement du liquide de frein dans le carnet de maintenance.

Utilisez uniquement un liquide de frein agréé par Mercedes-Benz et conforme à MB-Freigabe ou MB-Approval 331.0.

Pour tout renseignement sur les liquides de frein agréés, adressez-vous à un atelier qualifié ou consultez le site Internet <http://bevo.mercedes-benz.com>.

- ⓘ Faites remplacer régulièrement le liquide de frein par un atelier qualifié et faites attester le remplacement dans le carnet de maintenance.

Liquide de refroidissement

Consignes de sécurité importantes

⚠ ATTENTION

Si du produit antigel entre en contact avec des composants brûlants du moteur ou du système d'échappement, il risque de s'enflammer. Il y a risque d'incendie et de blessure.

Laissez refroidir le moteur avant de faire l'appoint de produit antigel. Veillez à ne pas verser de produit antigel à côté de l'orifice de remplissage. Nettoyez soigneusement les composants encrassés avec du produit antigel avant de démarrer le moteur.

- ❗ Utilisez uniquement un liquide de refroidissement préparé à l'avance qui offre la protection antigel souhaitée. Sinon, vous risquez d'endommager le moteur.

Pour de plus amples informations sur le liquide de refroidissement, consultez la fiche 310.1 des prescriptions Mercedes-Benz relatives aux ingrédients et lubrifiants sur le site Internet <http://bevo.mercedes-benz.com>, par exemple. Ou adressez-vous à un atelier qualifié.

- ❗ Utilisez toujours un liquide de refroidissement approprié, même dans les pays où la température est élevée.

Sinon, le circuit de refroidissement du moteur ne sera pas protégé suffisamment contre la corrosion et la surchauffe.

- ⓘ Faites remplacer régulièrement le liquide de refroidissement par un atelier qualifié et faites attester le remplacement dans le carnet de maintenance.

Pour manipuler le liquide de refroidissement, suivez les consignes de sécurité importantes relatives aux ingrédients et lubrifiants (▷ page 347).

Le liquide de refroidissement est un mélange d'eau et de produit anticorrosion et antigel. Il assure

- la protection contre la corrosion
- la protection antigel
- l'élévation du point d'ébullition

Si le liquide de refroidissement présente une protection antigel jusqu'à -35 °F (-37 °C), le point

d'ébullition du liquide de refroidissement est à environ 266 °F (130 °C) pendant la marche.

La proportion de produit antigel et anticorrosion dans le circuit de refroidissement du moteur devrait être de

- 50 % au minimum. Le système de refroidissement du moteur est ainsi protégé du gel jusqu'à -35 °F (-37 °C) environ.
- 55 % au maximum (protection antigel jusqu'à -49 °F [-45 °C]). Sinon, la dissipation de la chaleur est compromise.

Si votre véhicule perd du liquide de refroidissement, faites l'appoint avec un mélange en proportions égales d'eau et de produit anticorrosion et antigel.

Mercedes-Benz vous recommande d'utiliser un concentré pour produit anticorrosion et antigel selon la fiche 310.1 des prescriptions Mercedes-Benz relatives aux ingrédients et lubrifiants.

- i** A la livraison, le circuit de refroidissement est rempli d'un liquide de refroidissement qui garantit la protection contre le gel et la corrosion.
- i** Le liquide de refroidissement est contrôlé à chaque échéance de maintenance par un atelier qualifié.

Capacités

Les valeurs manquantes n'étaient pas disponibles au moment de la clôture de la rédaction.

Modèle	Capacité
SL 450	env. 10,8 US qt (10,2 l)
SL 550	env. 12,5 US qt (11,8 l)
Mercedes-AMG SL 63	
Mercedes-AMG SL 65	env. 10,5 US qt (10 l)

Lave-glace

Consignes de sécurité importantes

ATTENTION

Si du concentré pour liquide de lave-glace entre en contact avec des composants brûlants du moteur ou du système d'échappement, il risque de s'enflammer. Il y a risque d'incendie et de blessure.

Veillez à ne pas verser du concentré pour liquide de lave-glace à côté de l'orifice de remplissage.

- !** Utilisez uniquement un liquide de lave-glace compatible avec les diffuseurs en plastique (SummerFit MB ou WinterFit MB, par exemple). Vous risquez d'endommager les diffuseurs en plastique des projecteurs si vous utilisez un produit inapproprié.

- !** Seuls les liquides de lave-glace SummerFit MB et WinterFit MB sont miscibles entre eux. Sinon, les gicleurs risquent de se boucher.

N'utilisez pas d'eau distillée ou désionisée. Sinon, le capteur de niveau de remplissage risque de se déclencher par erreur.

Pour manipuler le liquide de lave-glace, suivez les consignes de sécurité importantes relatives aux ingrédients et lubrifiants (> page 347).

Températures supérieures au point de congélation :

- ▶ Remplissez le réservoir du lave-glace d'un mélange d'eau et de liquide de lave-glace (SummerFit MB, par exemple).
- ▶ Mélangez 1 volume de SummerFit MB avec 100 volumes d'eau.

Températures inférieures au point de congélation :

- ▶ Remplissez le réservoir du lave-glace d'un mélange d'eau et de liquide de lave-glace (WinterFit MB, par exemple).

Vous trouverez les indications relatives aux proportions correctes du mélange sur le réservoir de produit antigel.

- i** Mélangez du liquide de lave-glace (SummerFit MB ou WinterFit MB, par exemple) à l'eau toute l'année.

Réfrigérant du système de climatisation

Consignes de sécurité importantes

Le système de climatisation de votre véhicule est rempli avec le réfrigérant R-134a.

La plaque d'information sur le type de réfrigérant utilisé se trouve sur la traverse supportant le radiateur.

! Seuls le réfrigérant R-134a et l'huile PAG agréée par Mercedes-Benz doivent être utilisés. L'huile PAG agréée ne doit pas être mélangée à une huile PAG qui n'est pas agréée pour le réfrigérant R-134a. Sinon, le système de climatisation risque d'être endommagé.

Les travaux de maintenance (remplissage de réfrigérant ou remplacement de composants, par exemple) doivent être exclusivement confiés à un atelier qualifié. Vous devez respecter toutes les prescriptions correspondantes en vigueur ainsi que la norme SAE J639.

Confiez toujours les travaux sur le système de climatisation à un atelier qualifié.

Plaque d'information sur le réfrigérant

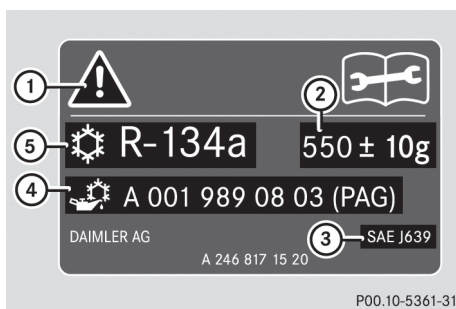

Plaque d'information sur le réfrigérant (exemple)

- ① Symbole
- ② Capacité de réfrigérant
- ③ Normes en vigueur
- ④ Référence de l'huile PAG
- ⑤ Type de réfrigérant

Les symboles de mise en garde ① indiquent

- les dangers possibles
- que les travaux de maintenance doivent être effectués par un atelier qualifié

Capacités

Modèle	Réfrigérant
Tous les modèles	19,4 ± 0,4 oz (550 ± 10 g)

Modèle	Huile PAG
Tous les modèles	4,2 oz (120 g)

Caractéristiques du véhicule

Remarques générales

Concernant les caractéristiques indiquées pour les différents véhicules, tenez compte des remarques suivantes :

- Les hauteurs indiquées peuvent varier en fonction
 - de l'équipement pneumatique
 - du chargement
 - de l'état de la suspension
 - des équipements optionnels
- Les équipements optionnels réduisent la charge utile.

Cotes et poids

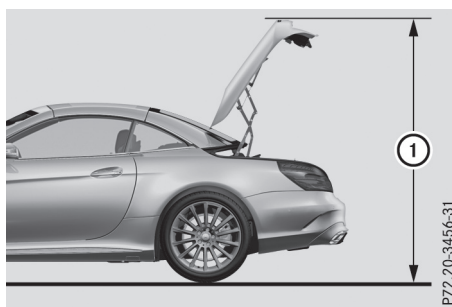

Modèle	① Hauteur de basculement
Véhicules Mercedes-AMG	75,6 in - 76,1 in (1 920 mm - 1 934 mm)
Tous les autres modèles	75,7 in (1 923 mm)

Les valeurs manquantes n'étaient pas disponibles au moment de la clôture de la rédaction.

Véhicules Mercedes-AMG	
Longueur	182,7 in (4 640 mm)
Longueur lors de l'ouverture/de la fermeture du toit	
Largeur avec rétroviseurs extérieurs déployés	82,6 in (2 099 mm)
Hauteur	51,2 in - 51,5 in (1 300 mm - 1 308 mm)
Hauteur lors de l'ouverture/de la fermeture du toit	66,1 in - 66,6 in (1 679 mm - 1 691 mm)
Empattement	101,7 in (2 584 mm)
Diamètre de braquage	

Tous les autres modèles	
Longueur, SL 450	182,3 in (4 631 mm)
Longueur, SL 550	182,3 in (4 631 mm)
Longueur lors de l'ouverture/de la fermeture du toit, SL 450	188,5 in (4 787 mm)
Longueur lors de l'ouverture/de la fermeture du toit, SL 550	188,5 in (4 787 mm)

Tous les autres modèles	
Largeur avec rétroviseurs extérieurs déployés	82,6 in (2 099 mm)
Hauteur	51,8 in (1 315 mm)
Hauteur lors de l'ouverture/de la fermeture du toit	66,8 in (1 696 mm)
Empattement	101,8 in (2 585 mm)
Diamètre de braquage	36,2 ft (11,04 m)

