



Notice d'utilisation numérique à bord du véhicule

Vous pouvez explorer les contenus de la notice d'utilisation directement dans le système multimédia de votre véhicule (point de menu «Info véhicule»). Démarrez grâce à l'accès rapide ou développez vos connaissances à l'aide de conseils utiles.



Porte-documents du véhicule dans le véhicule

Vous trouverez ici toutes les informations relatives à l'utilisation, aux prestations de service et à la garantie contractuelle de votre véhicule en version imprimée.



1775845611

N° de commande P177 0726 43 Référence 177 584 56 11
Edition A 2022

Classe A

Mercedes-Benz



Classe A

Notice d'utilisation

Mercedes-Benz



Avertissement relatif à l'airbag passager

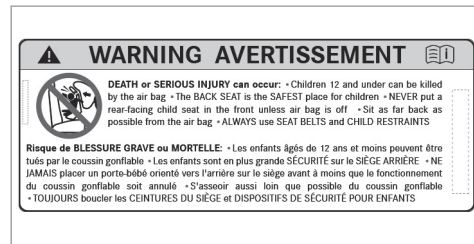
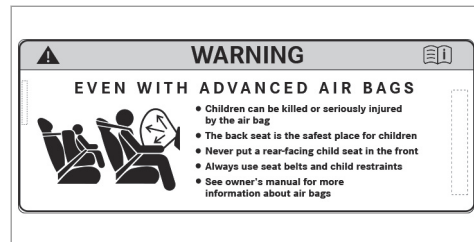

Étiquette d'avertissement autocollante de l'airbag pour les États-Unis et le Canada

ATTENTION Risque de blessure ou danger de mort lorsque l'airbag passager est activé

Si un enfant est assis sur le siège passager alors que l'airbag passager est activé, il peut être percuté par l'airbag passager en cas d'accident.

NE JAMAIS installer de système de retenue pour enfants dos à la route sur un siège protégé par un AIRBAG FRONTAL ACTIVE. Cela peut provoquer la MORT de l'ENFANT ou le BLESSER GRAVEMENT.

Tenez compte du chapitre «Transport des enfants».

Mentions légales

Internet

Pour en savoir plus sur les véhicules Mercedes-Benz et sur Mercedes-Benz AG, consultez les sites Internet suivants:

<https://www.mbusa.com> (uniquement pour les États-Unis)

<https://www.mercedes-benz.ca> (uniquement pour le Canada)

Rédaction

© Mercedes-Benz AG: toute reproduction, traduction ou publication, même partielle, interdite sans l'autorisation écrite de Mercedes-Benz AG.

Constructeur automobile

Mercedes-Benz AG

Mercedesstraße 120

70372 Stuttgart

Allemagne

Bienvenue dans l'univers de Mercedes-Benz

Avant de prendre la route pour la première fois, nous vous recommandons de lire attentivement cette notice d'utilisation et de vous familiariser avec votre véhicule. Pour votre sécurité et pour augmenter la durée de fonctionnement de votre véhicule, suivez les instructions et avertissements qui figurent dans cette notice d'utilisation. Leur non-respect peut endommager le véhicule et provoquer des dommages corporels.

Tout dommage sur le véhicule résultant du non-respect des instructions n'est pas couvert par la Mercedes-Benz Limited Warranty.

L'équipement et la désignation de votre véhicule peuvent différer et dépendent des facteurs suivants:

- Modèle
- Commande
- Version spécifique au pays
- Disponibilité

Mercedes-Benz se réserve le droit de modifier les points suivants:

- Forme
- Equipement
- Solutions techniques

L'équipement de votre véhicule peut donc différer en certains points des informations décrites dans cette notice.

Les documents suivants font partie intégrante du véhicule:

- Notice d'utilisation numérique
- Version imprimée de la notice d'utilisation
- Carnet de maintenance
- Notices d'utilisation complémentaires spécifiques à certains équipements

Conservez toujours ces documents à bord du véhicule. Remettez tous les documents au nouveau propriétaire en cas de revente du véhicule.

Mercedes-Benz USA, LLC

Mercedes-Benz Canada, Inc.

A Daimler Company

1775845611



| | | | | | |
|--|-----------|--|-----------|--|-----------|
| Symboles | 5 | Déclaration de conformité des composants du véhicule commandés par radio | 29 | Transport d'enfants à bord d'un véhicule en toute sécurité | 57 |
| Du premier coup d'œil | 6 | Prise de diagnostic | 29 | Remarques relatives au transport des animaux domestiques | 72 |
| Poste de conduite | 6 | Atelier qualifié | 31 | | |
| Voyants de contrôle et d'alerte (standard) | 10 | Utilisation conforme du véhicule | 31 | Ouverture et fermeture | 73 |
| Voyants de contrôle et d'alerte (poste de conduite Widescreen) | 12 | Remarques relatives aux personnes portant un appareil d'assistance médicale électronique | 31 | Clé | 73 |
| Unité de commande au toit | 16 | Problèmes relatifs au véhicule | 32 | Portes | 77 |
| Unité de commande sur la porte et réglages de siège | 18 | Signalement des défauts pouvant compromettre la sécurité | 32 | Coffre | 81 |
| Cas d'urgence et crevaison | 20 | Garantie pour vices cachés | 33 | Vitres latérales | 85 |
| | | Codes QR pour la fiche de désincarcération | 33 | Toit ouvrant | 88 |
| Notice d'utilisation numérique | 22 | Mémorisation de données | 34 | Protection antivol | 92 |
| Affichage de la notice d'utilisation numérique | 22 | Droits d'auteur | 39 | | |
| Remarques générales | 24 | Sécurité des occupants | 41 | Sièges et rangement | 96 |
| Protection de l'environnement | 24 | Systèmes de retenue | 41 | Remarques relatives à la position assise correcte du conducteur | 96 |
| Pièces d'origine Mercedes-Benz | 25 | Ceintures de sécurité | 43 | Sièges | 97 |
| Notice d'utilisation | 26 | Airbags | 48 | Volant | 105 |
| Maintenance et conduite | 26 | Système PRE-SAFE® | 56 | Aide à la montée et à la descente | 106 |
| Sécurité de fonctionnement | 27 | Mesures automatiques après un accident | 57 | Fonction mémoire | 107 |
| | | | | Possibilités de rangement | 109 |
| | | | | Prises | 116 |
| | | | | Recharge sans fil du téléphone portable et liaison avec l'antenne extérieure | 117 |

| | | | | | |
|--|------------|--|------------|--|------------|
| Pose et dépose du tapis de sol | 119 | Systèmes d'aide à la conduite et systèmes de sécurité active | 168 | Système d'appel d'urgence Mercedes-Benz | 272 |
| Eclairage et visibilité | 121 | Remarques relatives au remorquage de véhicules | 227 | Radio & Médias | 276 |
| Eclairage extérieur | 121 | | | Réglages du son | 284 |
| Eclairage intérieur | 126 | Écran pour les instruments et ordinateur de bord | 228 | Maintenance et entretien | 286 |
| Essuie-glaces et lave-glacé | 128 | Remarques relatives à l'écran pour les instruments et à l'ordinateur de bord | 228 | Indicateur d'intervalles de maintenance | |
| Rétroviseurs | 130 | Vue d'ensemble de l'écran pour les instruments | 229 | ASSYST PLUS | 286 |
| | | Vue d'ensemble des touches du volant | 230 | Compartiment moteur | 287 |
| Climatisation | 134 | Utilisation de l'ordinateur de bord | 230 | Contrôle de l'épaisseur de garniture de frein | 294 |
| Vue d'ensemble des systèmes de climatisation | 134 | Vue d'ensemble des affichages de l'écran multifonction | 232 | Nettoyage et entretien | 294 |
| Commande des systèmes de climatisation | 134 | Affichage tête haute | 232 | | |
| | | | | Assistance dépannage | 304 |
| Conduite et stationnement | 138 | | | Cas d'urgence | 304 |
| Conduite | 138 | Système multimédia MBUX | 236 | Crevaisson | 306 |
| Contacteur DYNAMIC SELECT | 149 | Vue d'ensemble et utilisation | 236 | Batterie du véhicule | 313 |
| Boîte automatique | 152 | Réglages système | 246 | Démarrage du moteur par remorquage du véhicule et remorquage | 318 |
| Fonctionnement de la transmission intégrale 4MATIC | 157 | Navigation | 251 | Fusibles électriques | 323 |
| Ravitaillement en carburant | 157 | Téléphone | 260 | | |
| Stationnement | 160 | Mercedes me & Apps | 264 | | |

Jantes et pneus 327

Remarques relatives au niveau de bruit
ou au comportement anormal du véhi-
cule 327

Remarques relatives au contrôle régulier
des jantes et des pneus 327

Remarques relatives aux chaînes à neige ... 328

Pression de pneu 329

Chargement du véhicule 336

Inscriptions figurant sur les pneus 341

Définitions des termes relatifs aux pneus
et au chargement 347

Changement de roue 349

Roue de secours compacte 360

Caractéristiques techniques 364

Remarques sur les caractéristiques tech-
niques 364

Electronique du véhicule 364

Marquages radio réglementaires de
petits composants 366

Vue d'ensemble de la plaque signaléti-
que du véhicule, du VIN et du numéro de
moteur 366

Ingrédients et lubrifiants 368

Caractéristiques du véhicule 376

**Messages d'écran et voyants de con-
trôle et d'alerte** 378

Messages d'écran 378

Voyants de contrôle et d'alerte 429

Index alphabétique 445

Dans la présente notice d'utilisation, vous trouverez les symboles suivants:

⚠ DANGER Risques en cas de non-respect des avertissements

Les avertissements servent à attirer votre attention sur les situations pouvant mettre en danger votre santé ou votre vie ou pouvant mettre en danger la santé ou la vie d'autres personnes.

- ▶ Tenez compte des avertissements.

🌿 PROTECTION DE L'ENVIRONNEMENT Dégradation de l'environnement due au non-respect des remarques relatives à la protection de l'environnement

Les remarques relatives à la protection de l'environnement contiennent des informations relatives à un comportement éco-responsable ou à une élimination respectueuse de l'environnement.

- ▶ Tenez compte des remarques relatives à la protection de l'environnement.

❗ REMARQUE Dommages matériels dus au non-respect des remarques relatives aux dommages matériels

Les remarques relatives aux dommages matériels attirent votre attention sur les situations pouvant causer des dégâts sur votre véhicule.

- ▶ Tenez compte des remarques relatives aux dommages matériels.

ⓘ Remarques pratiques ou autres informations pouvant être utiles.

- ▶ Opération à effectuer
- (→ page) Informations supplémentaires relatives à un thème







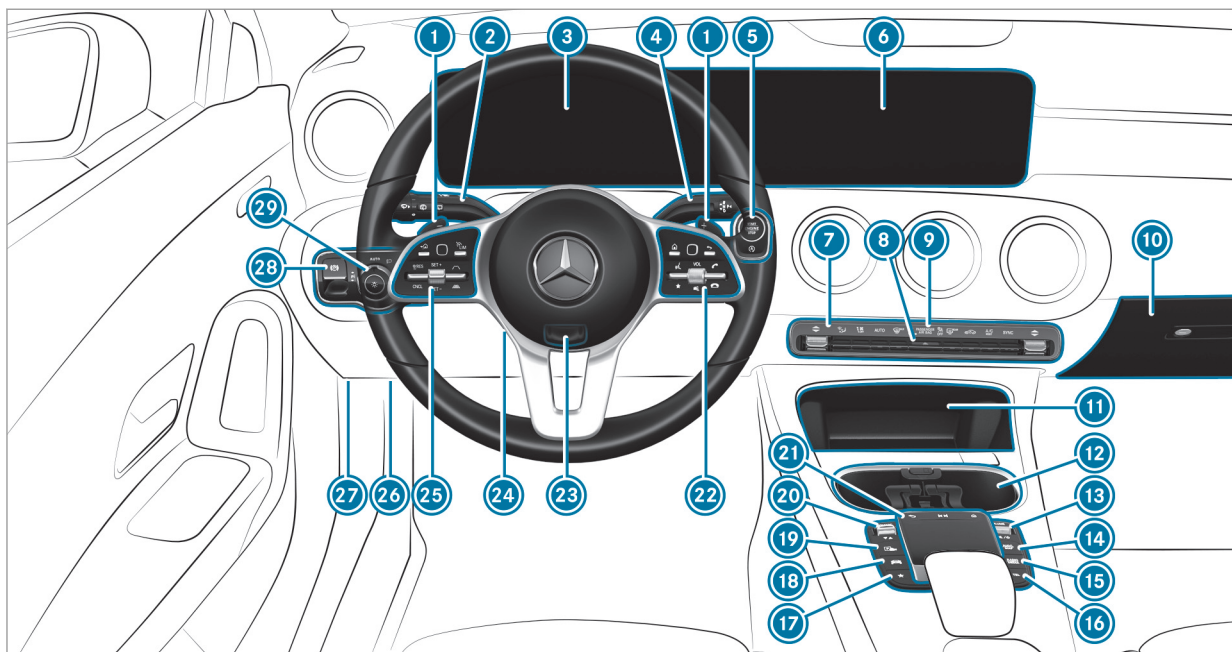





Affichage Affichage sur l'écran multifonction/écran média

- ↪ Niveau de menu supérieur devant être sélectionné dans le système multimédia
- ➡ Sous-menus correspondants devant être sélectionnés dans le système multimédia

* Indique une cause



Véhicules avec direction à gauche

| | | | | | | | |
|---|---|---|-----|---|---|---|-----|
| ① | Palettes de changement de rapport au volant | → | 155 | ⑭ |  Activation du mode Navigation | → | 238 |
| ② | Commodo | → | 122 | ⑮ |  Affichage du mode Radio ou Médias | → | 238 |
| ③ | Ecran pour les instruments | → | 229 | ⑯ |  Affichage du mode Téléphone | → | 238 |
| ④ | Levier sélecteur DIRECT SELECT | → | 152 | ⑰ |  Affichage du favori | → | 238 |
| ⑤ |  Touche Start/Stop | → | 139 | ⑱ |  Affichage des fonctions du véhicule | → | 238 |
| |  Fonction Start/Stop ECO | → | 148 | ⑲ |  Assistant de stationnement actif | → | 222 |
| ⑥ | Ecran média | → | 236 | ⑳ | Contacteur DYNAMIC SELECT | → | 150 |
| ⑦ | Systèmes de climatisation | → | 134 | ㉑ | Pavé tactile | → | 238 |
| ⑧ |  Feux de détresse | → | 123 | ㉒ | Groupe de touches pour la commande du système multimédia MBUX | → | 230 |
| ⑨ | Voyants PASSENGER AIR BAG | → | 53 | ㉓ | Réglage du volant | → | 105 |
| ⑩ | Boîte à gants | → | 111 | ㉔ |  Mise en marche et arrêt du chauffage du volant | → | 106 |
| ⑪ | Vide-poches | → | 111 | ㉕ | Groupe de touches: | | |
| ⑫ | Porte-gobelet | | | | Ordinateur de bord | → | 230 |
| ⑬ |  Régulateur du volume sonore et activation et désactivation du son | → | 236 | | TEMPOMAT | → | 179 |
| |  Mise en marche et arrêt du système multimédia MBUX | → | 236 | |  Assistant de régulation de distance DIS-TRONIC actif | → | 183 |

8 Du premier coup d'œil – Poste de conduite







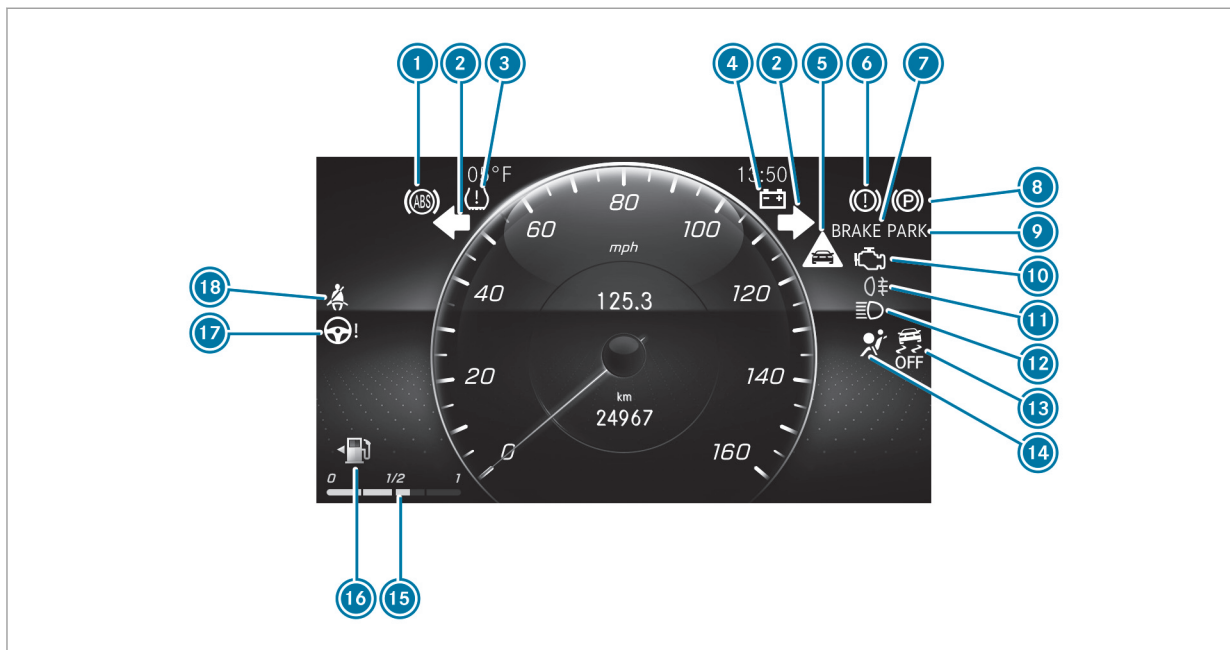





| | | | | | | | |
|----|---------------------------|---|-----|----|---|---|-----|
| 26 | Prise de diagnostic | → | 29 | 28 |  Frein de stationnement électrique | → | 164 |
| 27 | Ouverture du capot moteur | → | 287 | 29 | Commutateur d'éclairage | → | 121 |

















10 Du premier coup d'œil – Voyants de contrôle et d'alerte (standard)



Ecran pour les instruments standard



| | | | |
|---|---|---|-----|
| 1 |  ABS | → | 441 |
| 2 |  Clignotants | → | 122 |
| 3 |  Système de contrôle de la pression des pneus | → | 443 |
| 4 |  Défaut électrique | → | 433 |
| 5 |  Alerte de distance | → | 440 |
| 6 |  RBS Système de freinage à récupération d'énergie, uniquement pour les Etats-Unis | → | 437 |
| |  Freins (voyant orange), uniquement pour le Canada | → | 437 |
| 7 |  Freins (voyant rouge) | → | 437 |
| |  Uniquement pour les Etats-Unis | | |
| |  Uniquement pour le Canada | | |
| 8 |  Frein de stationnement électrique (voyant orange) | → | 437 |
| 9 |  Frein de stationnement électrique (voyant rouge) | → | 437 |

| | | | |
|----|---|---|-----|
| |  Uniquement pour les Etats-Unis | | |
| |  Uniquement pour le Canada | | |
| 10 |  Diagnostic moteur | → | 433 |
| 11 |  Eclairage antibrouillard arrière | → | 122 |
| 12 |  Feux de route | → | 122 |
| |  Feux de croisement | → | 121 |
| |  Feux de position | → | 121 |
| 13 |  ESP® OFF | → | 441 |
| |  ESP® | → | 441 |
| 14 |  Système de retenue | → | 430 |
| 15 |  Niveau de carburant | → | 229 |
| 16 |  Réserve de carburant avec indicateur de position du bouchon du réservoir | → | 433 |
| 17 |  Direction assistée | → | 432 |
| 18 |  Ceintures de sécurité | → | 430 |

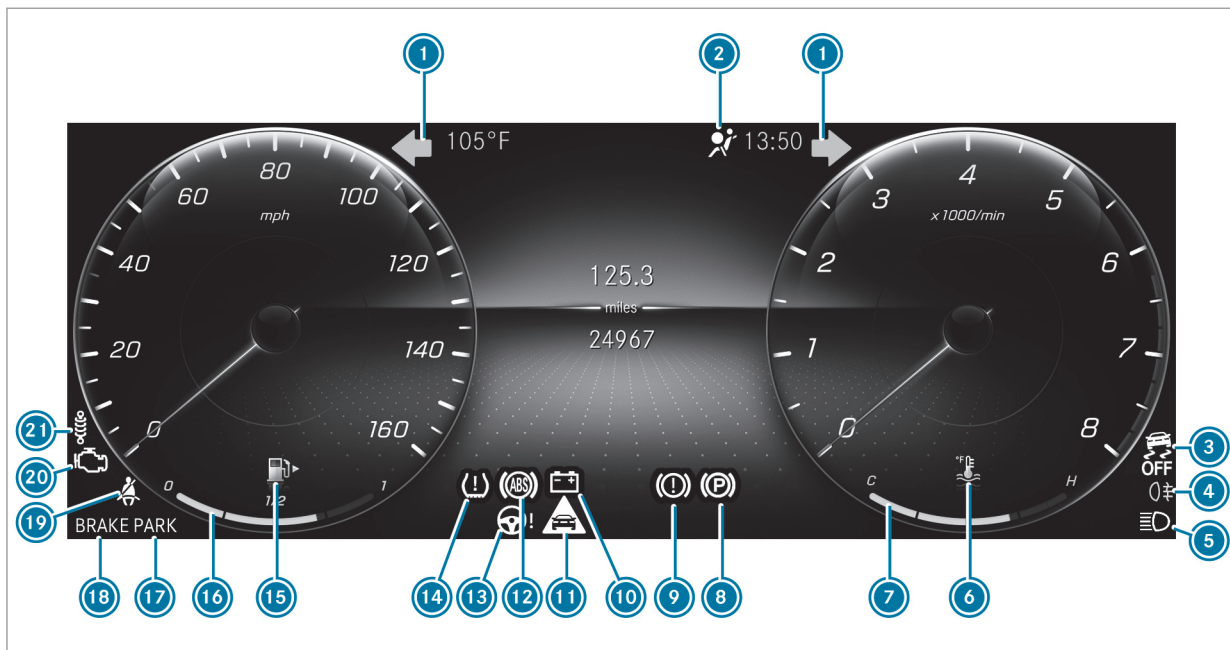
12 Du premier coup d'œil – Voyants de contrôle et d'alerte (poste de conduite Widescreen)



Ecran pour les instruments dans le poste de conduite Widescreen

| | | | | | | | | | |
|---|---|--|---|-----|---|--|--|---|-----|
| ① |  | Clignotants | → | 122 | ⑩ |  | Défaut électrique | → | 433 |
| ② |  | Système de retenue | → | 430 | ⑪ |  | Alerte de distance | → | 440 |
| ③ |  | ESP® OFF | → | 441 | ⑫ |  | ABS | → | 441 |
| |  | ESP® | → | 441 | ⑬ |  | Direction assistée | → | 432 |
| ④ |  | Eclairage antibrouillard arrière | → | 122 | ⑭ |  | Système de contrôle de la pression des pneus | → | 443 |
| ⑤ |  | Feux de route | → | 122 | ⑮ |  | Réserve de carburant avec indicateur de position du bouchon du réservoir | → | 433 |
| |  | Feux de croisement | → | 121 | ⑯ | | Niveau de carburant | → | 229 |
| |  | Feux de position | → | 121 | ⑰ | | Frein de stationnement électrique (voyant rouge) | → | 437 |
| ⑥ |  | Température du liquide de refroidissement | → | 433 | | PARK | Uniquement pour les Etats-Unis | | |
| ⑦ | | Affichage de la température du liquide de refroidissement | → | 229 | |  | Uniquement pour le Canada | | |
| ⑧ |  | Frein de stationnement électrique (voyant orange) | → | 437 | ⑱ | | Freins (voyant rouge) | → | 437 |
| ⑨ | RBS | Système de freinage à récupération d'énergie, uniquement pour les Etats-Unis | → | 437 | | BRAKE | Uniquement pour les Etats-Unis | | |
| |  | Freins (voyant orange), uniquement pour le Canada | → | 437 | |  | Uniquement pour le Canada | | |
| | | | | | ⑲ |  | Ceintures de sécurité | → | 430 |

14 Du premier coup d'œil - Voyants de contrôle et d'alerte (poste de conduite Widescreen)

20



Diagnostic moteur



433

21



Voyant sans fonction





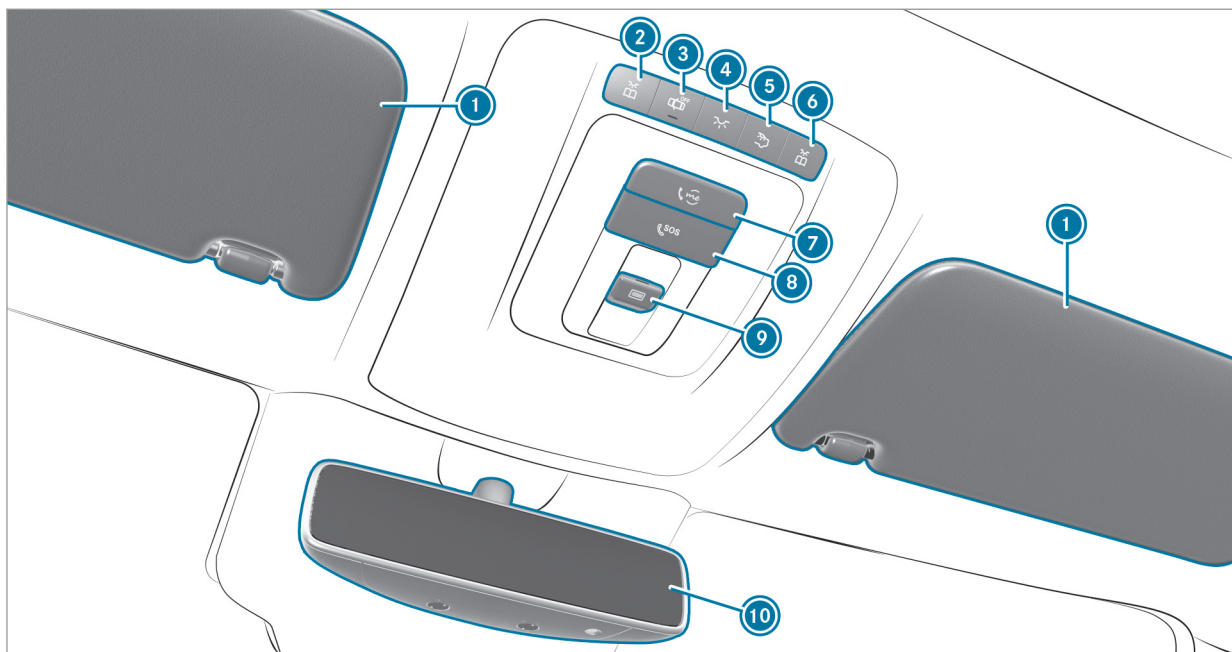





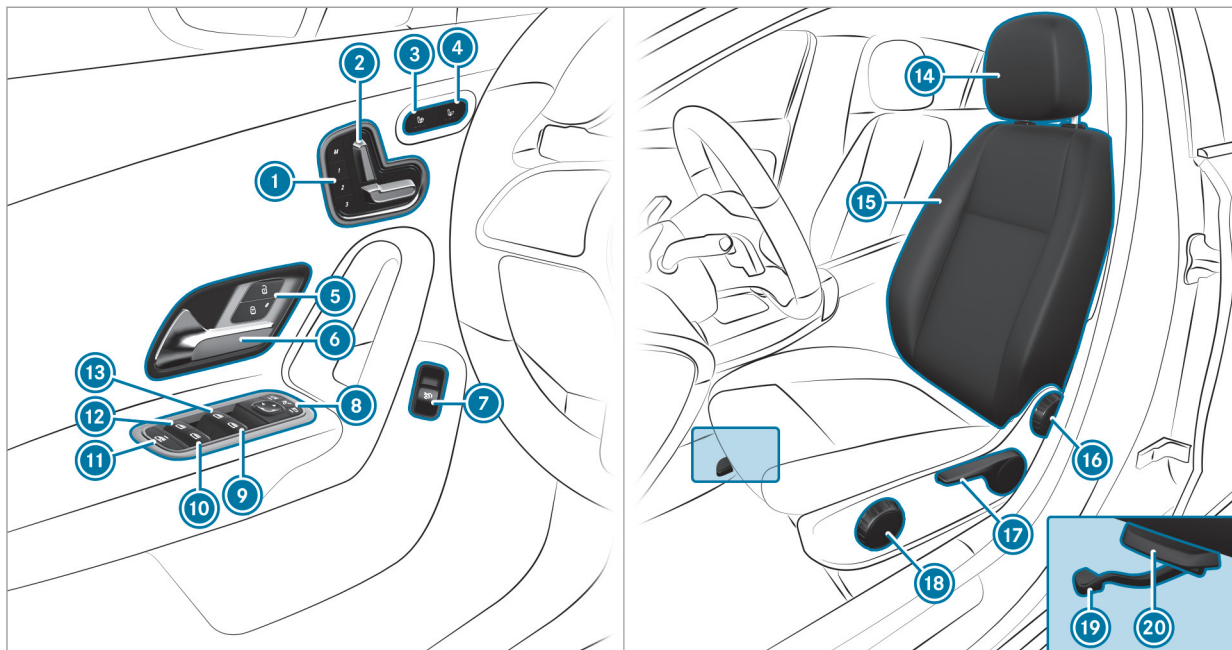

16 Du premier coup d'œil - Unité de commande au toit





| | | | |
|---|---|---|-----|
| ① | Pare-soleil | | |
| ② |  Allumage et extinction du spot de lecture gauche | → | 126 |
| ③ |  Activation et désactivation de la commande automatique de l'éclairage intérieur | → | 126 |
| ④ |  Allumage et extinction de l'éclairage intérieur avant | → | 126 |
| ⑤ |  Allumage et extinction de l'éclairage intérieur arrière | → | 126 |
| ⑥ |  Allumage et extinction du spot de lecture droit | → | 126 |
| ⑦ |  Touche «me» | → | 266 |
| ⑧ |  Touche SOS | → | 266 |
| ⑨ |  Ouverture et fermeture du toit ouvrant panoramique | → | 88 |
| |  Ouverture/fermeture du store pare-soleil | → | 88 |
| ⑩ | Rétroviseur intérieur | → | 132 |

18 Du premier coup d'œil - Unité de commande sur la porte et réglages de siège





| | | | |
|---|--|---|-----|
| ① |  Utilisation de la fonction mémoire | → | 108 |
| ② | Réglage électrique du siège | → | 100 |
| ③ |  Mise en marche et arrêt du chauffage de siège | → | 103 |
| ④ |  Mise en marche et arrêt de la ventilation de siège | → | 104 |
| ⑤ |   Verrouillage et déverrouillage du véhicule | → | 78 |
| ⑥ | Ouverture de la porte | → | 77 |
| ⑦ |  Ouverture du couvercle de coffre | → | 81 |
| ⑧ |  Commande des rétroviseurs extérieurs | → | 130 |
| ⑨ |  Ouverture et fermeture de la vitre latérale droite | → | 85 |
| ⑩ |  Ouverture et fermeture de la vitre arrière droite | → | 85 |

| | | | |
|---|--|---|-----|
| ⑪ |  Sécurité enfants au niveau des vitres latérales arrière | → | 72 |
| ⑫ |  Ouverture et fermeture de la vitre arrière gauche | → | 85 |
| ⑬ |  Ouverture et fermeture de la vitre latérale gauche | → | 85 |
| ⑭ | Réglage des appuie-tête | → | 101 |
| ⑮ | Configuration des réglages de siège | → | 103 |
| ⑯ | Réglage de l'inclinaison de dossier | → | 99 |
| ⑰ | Réglage de la hauteur de siège | → | 99 |
| ⑱ | Réglage de l'inclinaison d'assise | → | 99 |
| ⑲ | Réglage de l'approche de siège | → | 99 |
| ⑳ | Réglage de la profondeur d'assise | → | 99 |

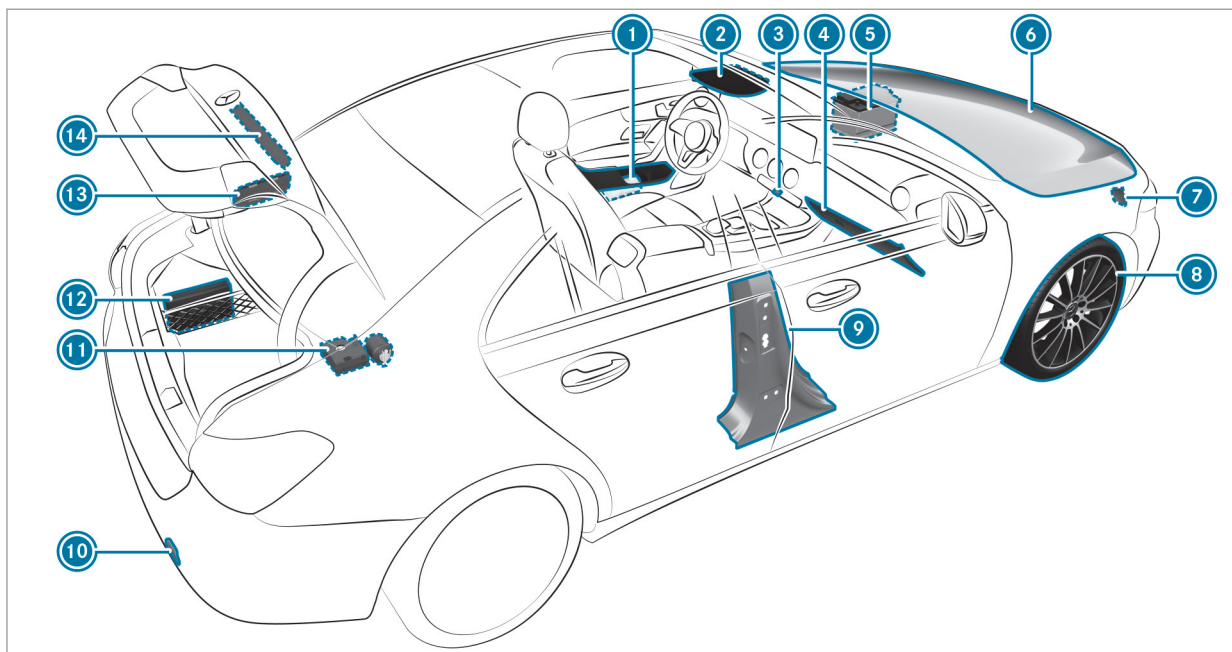
20 Du premier coup d'œil – Cas d'urgence et crevaison



| | | | | | | | |
|---|--|---|-----|---|--|---|-----|
| ① | Gilets de sécurité | → | 304 | ⑩ | Démarrage du moteur par remorquage du véhicule et remorquage | → | 319 |
| ② |  Touche «me» | → | 266 | ⑪ | Kit anticrevaison TIREFIT | → | 308 |
| |  Touche SOS | → | 266 | ⑫ | Trousse de secours | → | 305 |
| ③ |  Feux de détresse | → | 123 | ⑬ | Trappe de réservoir avec: | | |
| ④ | Compartiment de rangement pour documentation clientèle | | | | Plaque d'information indiquant le type de carburant | → | 157 |
| ⑤ | Aide au démarrage | → | 316 | | Plaque d'information indiquant la pression de pneu | → | 331 |
| ⑥ | Contrôle des ingrédients et lubrifiants et appoint | → | 368 | | Code QR pour déterminer la fiche de désincarcération | → | 33 |
| ⑦ | Démarrage du moteur par remorquage du véhicule et remorquage | → | 319 | ⑭ | Triangle de présignalisation | → | 305 |
| ⑧ | Crevaison | → | 306 | | | | |
| ⑨ | Montant B avec: | | | | | | |
| | Code QR pour déterminer la fiche de désincarcération | → | 33 | | | | |

Affichage de la notice d'utilisation numérique

Système multimédia:

➔ [Home] ➔ Infos ➔ Notice d'utilisation
➔ [i]



La notice d'utilisation numérique décrit les fonctions et l'utilisation du véhicule et du système multimédia.

- ▶ Sélectionnez l'un des points de menu suivants dans la notice d'utilisation numérique:
 - **Recherche**: ce point de menu vous permet d'effectuer une recherche par mot-clé afin de

trouver rapidement des réponses à vos questions sur l'utilisation de votre véhicule.

- **Démarrage rapide**: vous trouverez ici une introduction au réglage du siège conducteur.
- **Conseils**: vous trouverez ici des informations vous permettant de mieux gérer certaines situations de la vie quotidienne concernant votre véhicule.
- **Animations**: vous pouvez visualiser ici des animations sur les fonctions du véhicule.
- **Messages**: vous trouverez ici des informations complémentaires relatives aux messages qui apparaissent sur l'écran pour les instruments.
- **Favoris**: ce point de menu vous permet d'accéder aux favoris que vous avez mémorisés vous-même.
- **Langue**: vous pouvez régler ici la langue de la notice d'utilisation numérique.

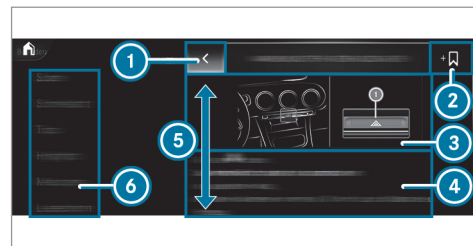

- ① Retour
- ② Ajout de favoris
- ③ Image
- ④ Champ de contenu
- ⑤ Sens du défilement du champ de contenu
- ⑥ Menu

Vous pouvez afficher et masquer certaines sections de la notice d'utilisation numérique (Avertissements, par exemple).

Possibilités supplémentaires de consulter la notice d'utilisation numérique :

Accès direct : ouverture, dans la notice d'utilisation numérique, du contenu correspondant à

une entrée de la barre d'onglets du système multimédia par une pression prolongée sur l'entrée:

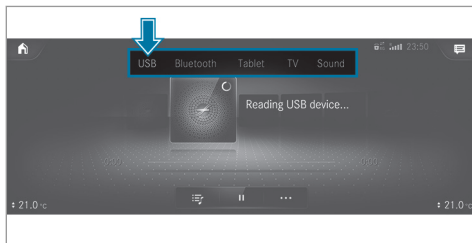

Ecran pour les instruments : affichage des informations brèves relatives aux messages qui s'affichent sur le combiné d'instruments

LINGUATRONIC : affichage par l'intermédiaire du système de commande vocale

Pour des raisons de sécurité, l'accès à la notice d'utilisation numérique est désactivé pendant la marche.

Protection de l'environnement



PROTECTION DE L'ENVIRONNEMENT

Dégradation de l'environnement due aux conditions d'utilisation et au style de conduite

Les émissions polluantes du véhicule sont directement liées à l'utilisation du véhicule.

Vous pouvez contribuer à la protection de l'environnement en utilisant le véhicule de manière écologique. Pour cela, tenez compte des recommandations suivantes concernant les conditions d'utilisation et le style de conduite.

Conditions d'utilisation :

- ▶ Veillez toujours à ce que la pression des pneus soit correcte.
- ▶ Ne transportez pas de charges inutiles, telles qu'une galerie de toit dont vous n'avez plus besoin.

- ▶ Respectez les intervalles de maintenance. L'entretien régulier du véhicule contribue également à la protection de l'environnement.
- ▶ Confiez toujours les travaux de maintenance à un atelier qualifié.

Style de conduite :

- ▶ N'appuyez pas sur la pédale d'accélérateur lors du démarrage du moteur.
- ▶ Ne faites pas chauffer le moteur à l'arrêt.
- ▶ Adoptez un style de conduite prévoyant et maintenez toujours une distance suffisante par rapport au véhicule qui vous précède.
- ▶ Évitez les accélérations et les coups de frein fréquents et brusques.
- ▶ Changez de rapport à temps et ne montez dans chaque rapport qu'aux $\frac{2}{3}$ du régime maximal.

- ▶ Arrêtez le moteur pendant les temps d'attente dus aux conditions de circulation, par exemple en utilisant la fonction Start/Stop ECO.
- ▶ Adoptez une conduite permettant d'économiser du carburant. Tenez compte de l'affichage ECO pour adopter un style de conduite économique.

Informations et recommandations relatives à l'environnement:

Il est recommandé de régénérer et recycler les matériaux et les substances plutôt que de les éliminer immédiatement.

Les régulations et directives environnementales en vigueur servent à préserver l'environnement et doivent être respectées scrupuleusement.

Pièces d'origine Mercedes-Benz

 **PROTECTION DE L'ENVIRONNEMENT** Dommages écologiques en cas de non-utilisation d'organes recyclés en échange standard

La société Mercedes-Benz AG offre des organes et pièces en échange standard recyclés de même qualité que les pièces neuves. Ils disposent donc de la même garantie pour vices cachés que les pièces neuves.

► Utilisez les organes et pièces en échange standard recyclés de la société Mercedes-Benz AG.

 **REMARQUE** Dysfonctionnement des systèmes de retenue en cas d'installation d'accessoires, de réparations ou de travaux de soudage

Les airbags, les rétracteurs de ceinture ainsi que les calculateurs et capteurs des systèmes de retenue peuvent être montés aux emplacements suivants du véhicule:

- Portes
- Montants de porte
- Bas de porte
- Sièges
- Poste de conduite
- Combiné d'instruments
- Console centrale
- Cadres latéraux de toit

► N'installez aucun accessoire (un système audio, par exemple) à ces emplacements.

► N'effectuez aucune réparation ni travaux de soudage.

► Confiez le montage ultérieur d'accessoires à un atelier qualifié.

Si vous utilisez des pièces, des pneus et des jantes ou des accessoires importants pour la sécurité non homologués par Mercedes-Benz, la sécurité de fonctionnement de votre véhicule risque d'être compromise. Le fonctionnement de systèmes importants pour la sécurité, tels que le système de freinage, risque d'être perturbé. Utilisez uniquement des pièces d'origine Mercedes-Benz ou des pièces de qualité équivalente. Utilisez uniquement des pneus et des jantes ainsi que des accessoires qui ont été homologués pour votre type de véhicule.

Les pièces d'origine Mercedes-Benz sont soumises à des contrôles qualité très stricts. Chaque pièce a été spécialement conçue, fabriquée ou choisie pour les véhicules Mercedes-Benz et leur est adaptée. Il est par conséquent recommandé d'utiliser uniquement des pièces d'origine Mercedes-Benz.

Plus de 300 000 pièces d'origine Mercedes-Benz différentes sont disponibles pour les modèles Mercedes-Benz.

26 Remarques générales

Tous les points de service Mercedes-Benz entretiennent un stock de pièces d'origine Mercedes-Benz pour les travaux de maintenance et de réparation nécessaires. En outre, des centres de livraison de pièces répartis de manière stratégique assurent un service de pièces rapide et fiable.

Pour toute commande de pièces d'origine Mercedes-Benz, indiquez toujours le numéro d'identification du véhicule (VIN) (→ page 366).

Notice d'utilisation

Cette notice d'utilisation décrit tous les modèles ainsi que l'ensemble des équipements de série et optionnels qui étaient disponibles pour votre véhicule au moment de la clôture de la rédaction de cette notice d'utilisation. Des divergences sont possibles selon les pays. Notez que votre véhicule n'est pas obligatoirement équipé de toutes les fonctions décrites. Cela vaut également pour les fonctions et systèmes importants pour la sécurité. Par conséquent, l'équipement de votre véhicule peut différer de certaines descriptions et illustrations.

Tous les systèmes dont votre véhicule est équipé sont répertoriés dans le contrat de vente d'origine de votre véhicule.

Pour toute question relative à l'équipement et à son utilisation, adressez-vous à un point de service Mercedes-Benz.

La notice d'utilisation et le carnet de maintenance sont des documents importants qui doivent être conservés dans le véhicule.

Maintenance et conduite

Conduite en dehors des Etats-Unis ou du Canada

Si vous voyagez à l'étranger avec votre véhicule, tenez compte des remarques suivantes:

- Il est possible que les points de service et les pièces de rechange ne soient pas disponibles immédiatement.
- Il est possible que du carburant sans plomb pour véhicules équipés d'un catalyseur ne soit pas disponible. Le carburant plombé peut provoquer des dommages au niveau du catalyseur.

- Il est possible que le carburant ait un indice d'octane considérablement plus faible. Un carburant inapproprié peut provoquer des dommages au niveau du moteur.

Certains modèles de Mercedes-Benz sont disponibles en Europe par l'intermédiaire du European Delivery Program (programme de livraison européen). Pour obtenir de plus amples informations, adressez-vous à un point de service Mercedes-Benz ou envoyez un courrier à l'une des adresses suivantes:

Etats-Unis :

Mercedes-Benz USA, LLC
European Delivery Department
One Mercedes-Benz Drive
Sandy Springs, GA 30328

Canada :

Mercedes-Benz Canada, Inc.
European Delivery Department
98 Vanderhoof Avenue
Toronto, Ontario M4G 4C9

Maintenance

Votre conseiller clientèle atteste l'exécution de la maintenance dans le rapport de maintenance.

Roadside Assistance

Le programme Roadside Assistance de Mercedes-Benz vous offre une assistance technique en cas de panne. Les appels passés au numéro gratuit du programme Roadside Assistance sont traités 24/24 heures par nos collaborateurs. Et cela, 365 jours par an.

1-800-FOR-MERCedes (1-800-367-6372) (pour les Etats-Unis)

1-800-387-0100 (pour le Canada)

Pour de plus amples informations, reportez-vous à la brochure relative au programme Roadside Assistance de Mercedes-Benz (pour les Etats-Unis) ou au chapitre «Roadside Assistance» du carnet de maintenance et de garantie (pour le Canada). Vous trouverez ces 2 documents dans le porte-documents de votre véhicule.

Changement d'adresse ou changement de propriétaire

En cas de changement d'adresse, veuillez nous envoyer la «Notification de changement d'adresse» qui se trouve dans le carnet de maintenance et de garantie ou contacter le Customer Assistance Center de Mercedes-Benz (Etats-Unis) au numéro 1-800-FOR-MERCedes (1-800-367-6372) ou le Customer Service (Canada) au numéro 1-800-387-0100. De cette manière, nous serons en mesure de vous joindre à temps, en cas de besoin.

Si vous vendez votre Mercedes, veuillez laisser l'ensemble des documents dans le véhicule afin que le prochain propriétaire puisse en disposer. Si vous avez acheté un véhicule d'occasion, veuillez nous envoyer la «Notification de l'achat d'un véhicule d'occasion» qui se trouve dans le carnet de maintenance et de garantie ou contacter le Customer Assistance Center de Mercedes-Benz (Etats-Unis) au numéro 1-800-FOR-MERCedes (1-800-367-6372) ou le Customer Service (Canada) au numéro 1-800-387-0100.

Mise en danger possible en raison de substances toxiques

Conformément à la Proposition 65 («Prop65»), l'autocollant amovible suivant est apposé sur tous les véhicules vendus en Californie:



WARNING



Operating, servicing and maintaining a passenger vehicle, pickup truck, van or off-road motor vehicle can expose you to chemicals including engine exhaust, carbon monoxide, phthalates, and lead, which are known to the State of California to cause cancer and birth defects or other reproductive harm. To minimize exposure, avoid breathing exhaust, do not idle the engine except as necessary, service your vehicle in a well-ventilated area and wear gloves or wash your hands frequently when servicing your vehicle. For more information go to www.P65Warnings.ca.gov/passenger-vehicle

A 000 817 82 02

Sécurité de fonctionnement

⚠ ATTENTION Risque d'accident dû à des dysfonctionnements ou à la défaillance de systèmes

Afin d'éviter des dysfonctionnements ou des défaillances:

- ▶ Confiez toujours les travaux de maintenance prescrits ainsi que les réparations requises à un atelier qualifié.

⚠ ATTENTION Risque d'accident et de blessure dû à des modifications effectuées de façon non conforme sur des composants électroniques

Des modifications effectuées sur les composants électroniques, leur logiciel ou leurs câblages peuvent compromettre leur fonctionnement et/ou le fonctionnement d'autres composants ou systèmes importants pour la sécurité interconnectés.

La sécurité de fonctionnement du véhicule risque alors d'être compromise.

- ▶ N'intervenez en aucun cas sur les câblages ni sur les composants électroniques ou leurs logiciels.
- ▶ Confiez toujours les travaux sur les appareils électriques ou électroniques à un atelier qualifié.

Tenez compte de la section «Electronique du véhicule» du chapitre «Caractéristiques techniques».

⚠ ATTENTION Risque d'incendie dû au contact de composants brûlants du système d'échappement avec des matières inflammables

Si des matières inflammables, telles que des feuilles, de l'herbe ou des branches, entrent en contact avec des composants brûlants du système d'échappement, elles peuvent s'enflammer.

- ▶ Lorsque vous roulez sur des routes non stabilisées ou en tout-terrain, contrôlez régulièrement le soubassement.
- ▶ Retirez en particulier les végétaux ou autres matières inflammables restés coincés.
- ▶ En cas de dommages, prenez immédiatement contact avec un atelier qualifié.

! REMARQUE Endommagement du véhicule dû à une vitesse excessive et à des chocs contre le soubassement ou les éléments du train de roulement

Le véhicule peut en particulier être endommagé dans les cas suivants:

- Le véhicule touche le sol, par exemple sur un bord de trottoir élevé ou sur des chemins non stabilisés.
- Le véhicule franchit trop rapidement un obstacle, par exemple un trottoir, un ralentisseur ou un nid de poule.
- Un objet lourd heurte le soubassement ou des éléments du train de roulement.

Dans ces situations ou dans des situations similaires, la carrosserie, le soubassement, les éléments du train de roulement, les jantes ou les pneus risquent également de subir des dommages non visibles. Les composants endommagés de cette manière risquent de tomber en panne inopinément ou de ne plus

supporter les contraintes développées lors d'un accident comme prévu.

Si le revêtement du soubassement est endommagé, des matières inflammables (des feuilles, de l'herbe ou des branches, par exemple) peuvent s'accumuler entre le soubassement et son revêtement. Si ces matières entrent en contact avec des pièces brûlantes du système d'échappement, elles risquent de s'enflammer.

► Faites immédiatement contrôler et réparer le véhicule par un atelier qualifié.

ou

► Si la sécurité de marche du véhicule est compromise, arrêtez-vous immédiatement en tenant compte des conditions de circulation et prenez contact avec un atelier qualifié.

Déclaration de conformité des composants du véhicule commandés par radio

Etats-Unis : «Les émetteurs-récepteurs radio de ce véhicule sont conformes à la partie 15 des dispositions FCC. Leur utilisation est soumise aux 2 conditions suivantes: 1) Ces appareils ne doivent pas être une source de perturbations nuisibles. 2) Ces appareils doivent pouvoir supporter les perturbations captées, notamment celles qui pourraient causer des fonctionnements indésirables. Les transformations et modifications qui n'ont pas été expressément autorisées par l'instance responsable de la conformité peuvent entraîner le retrait de l'autorisation d'utilisation de l'appareil.»

Canada : "This vehicle contains licence-exempt transmitter(s)/receiver(s) that comply with Innovation, Science and Economic Development Canada's licence-exempt RSS(s). «Les émetteurs/récepteurs dans ce véhicule sont conformes aux CNR d'Innovation, Science et Développement économique Canada applicables aux appareils radio exempts de licence. Operation is subject to the following two conditions: (1) These devices may not cause interference. L'ex-

ploitation est autorisée aux deux conditions suivantes: (1) Ces appareils ne doivent pas produire de brouillage; (2) These devices must accept any interference, including interference that may cause undesired operation of the devices." (2) Ces appareils doivent accepter tout brouillage radioélectrique subi, même si le brouillage est susceptible d'en compromettre le fonctionnement.»

Etats-Unis : «Charge sans câble pour radiotéléphones mobiles (modèle: WMI2 Wireless Mobile Interface): l'unité de charge est conforme à la partie 18 des dispositions FCC.»

Nom et adresse de l'entreprise responsable:

peiker acustic GmbH
Max-Planck-Str. 28-32
61381 Friedrichsdorf
Germany

Prise de diagnostic

La prise de diagnostic est une interface technique située dans le véhicule. Elle est par exemple utilisée dans le cadre de travaux de réparation et

30 Remarques générales

de maintenance ou pour la lecture des données du véhicule par un atelier qualifié. Le raccordement d'appareils de diagnostic ne doit par conséquent être effectué que par un atelier qualifié.

⚠ ATTENTION Risque d'accident en cas de raccordement d'appareils à la prise de diagnostic

Si vous raccordez des appareils à la prise de diagnostic du véhicule, le fonctionnement des systèmes du véhicule et la sécurité de fonctionnement risquent d'être compromis.

- Pour des raisons de sécurité, il est recommandé d'utiliser et de raccorder uniquement les produits agréés par votre point de service Mercedes-Benz.

⚠ ATTENTION Risque d'accident dû à des objets se trouvant sur le plancher côté conducteur

Les objets éventuellement posés sur le plancher côté conducteur risquent d'entraver la course de la pédale ou de bloquer une pédale si celle-ci est enfoncée.

Cela compromet la sécurité de fonctionnement et la sécurité routière du véhicule.

- Rangez tous les objets en lieu sûr dans le véhicule afin d'éviter qu'ils ne se retrouvent sur le plancher côté conducteur.
- Fixez toujours les tapis de sol conformément aux prescriptions afin de ne pas entraver la course des pédales.
- N'utilisez pas de tapis de sol non fixés et ne superposez pas plusieurs tapis de sol.

! REMARQUE Décharge de la batterie en cas d'utilisation d'appareils branchés sur la prise de diagnostic

L'utilisation d'appareils branchés sur la prise de diagnostic sollicite la batterie.

- Contrôlez l'état de charge de la batterie.
- Si l'état de charge de la batterie est faible, chargez-la en effectuant un long trajet, par exemple.

Tenez également compte des remarques relatives à la batterie 12 V et aux trajets courts du chapitre «Conduite et stationnement» (→ page 143).

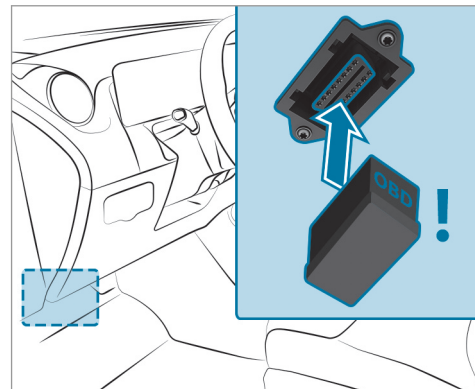

L'utilisation d'autres appareils raccordés à la prise de diagnostic peut avoir les conséquences suivantes:

- Dysfonctionnements des systèmes du véhicule

- Endommagement permanent de composants du véhicule

Tenez compte des conditions de garantie à ce sujet.

En outre, si vous raccordez des appareils à la prise de diagnostic, les données relatives au contrôle des émissions de gaz d'échappement risquent d'être remises à zéro, par exemple. Il se peut alors que le véhicule ne réponde pas aux exigences du prochain contrôle antipollution effectué dans le cadre du contrôle technique.

Atelier qualifié

Un point de service Mercedes-Benz est un atelier qualifié. Celui-ci dispose des connaissances, de l'outillage et des qualifications nécessaires pour mener à bien les travaux requis sur le véhicule. Cela vaut notamment pour les travaux importants pour la sécurité.

Confiez toujours les travaux suivants sur le véhicule à un point de service Mercedes-Benz:

- Travaux importants pour la sécurité
- Travaux de maintenance

- Travaux de réparation
- Modifications, pose ou transformation de composants
- Travaux sur les composants électroniques

Mercedes-Benz vous recommande de vous adresser à un point de service Mercedes-Benz.

Utilisation conforme du véhicule

Si vous enlevez des étiquettes d'avertissement autocollantes, vous ou d'autres personnes risquez de ne pas être avertis de certains dangers. Laissez les étiquettes d'avertissement autocollantes à leur emplacement.

Lors de l'utilisation du véhicule, tenez notamment compte

- des consignes de sécurité qui figurent dans la présente notice et dans les notices d'utilisation complémentaires correspondantes
- des caractéristiques techniques du véhicule
- du code de la route et des règles de circulation

- des lois relatives aux véhicules à moteur et des normes de sécurité

Remarques relatives aux personnes portant un appareil d'assistance médicale électronique

Malgré un développement minutieux des systèmes du véhicule, Mercedes-Benz AG ne peut exclure complètement la possibilité d'interférences entre ceux-ci et les appareils d'assistance médicale électroniques (pacemakers, par exemple).

En outre, certains éléments montés dans les véhicules peuvent générer des champs magnétiques de la même manière qu'un aimant permanent, et ce, indépendamment de l'état de fonctionnement du véhicule. Ces champs peuvent être présents au niveau du système multimédia/système de sonorisation ou, en fonction de l'équipement du véhicule, au niveau des sièges, par exemple.

32 Remarques générales

Dans certains cas et en fonction des appareils d'assistance utilisés, cela peut alors avoir les conséquences suivantes:

- Dysfonctionnements des appareils d'assistance
- Troubles de la santé

Tenez compte des remarques et des avertissements du fabricant des appareils d'assistance et contactez en cas de doute le fabricant et/ou votre médecin. En cas d'incertitude prolongée sur d'éventuels dysfonctionnements de l'appareil d'assistance, Mercedes-Benz AG vous recommande d'utiliser peu de systèmes électriques du véhicule et/ou de maintenir une distance appropriée par rapport aux éléments concernés.

Confiez les travaux de réparation et de maintenance à proximité des éléments suivants uniquement à un atelier qualifié:

- Éléments conducteurs du véhicule
- Antennes émettrices
- Système multimédia et système de sonorisation

En cas de questions et de suggestions, adressez-vous à un atelier qualifié.

Problèmes relatifs au véhicule

Si votre véhicule présente des problèmes pouvant notamment compromettre sa sécurité, adressez-vous à un point de service Mercedes-Benz agréé dans le but d'effectuer un diagnostic de votre véhicule et d'éliminer les défauts. Si celui-ci n'a pas pu résoudre le problème à votre entière satisfaction, adressez-vous à nouveau à un point de service Mercedes-Benz ou envoyez un courrier à l'adresse ci-après.

Etats-Unis :

Mercedes-Benz USA, LLC
Customer Assistance Center
One Mercedes-Benz Drive
Sandy Springs, GA 30328

Canada :

Mercedes-Benz Canada, Inc.
Customer Relations Department
98 Vanderhoof Avenue

Toronto, Ontario M4G 4C9

Signalement des défauts pouvant compromettre la sécurité

Uniquement pour les Etats-Unis:

Le présent texte est reproduit d'après les directives applicables aux fabricants en vertu du titre 49, partie 575, du Code américain des règlements fédéraux et conformément au «National Traffic and Motor Vehicle Safety Act of 1966».

Si vous soupçonnez que votre véhicule présente un défaut qui pourrait provoquer un accident ou des blessures graves voire mortelles, vous devez en informer immédiatement l'Agence fédérale américaine de sécurité routière (NHTSA) ainsi que Mercedes-Benz USA, LLC.

Si des réclamations similaires sont adressées à la NHTSA, cette dernière peut lancer une enquête. S'il est alors établi qu'un groupe de véhicules présente un vice de sécurité, la NHTSA peut ordonner une campagne de rappel et de réparation. La NHTSA ne peut cependant pas prendre part aux disputes privées entre vous, votre distributeur et Mercedes-Benz USA, LLC.

Vous pouvez contacter la NHTSA par téléphone par l'intermédiaire de la Vehicle Safety Hotline au 1-888-327-4236 (TTY: 1-800-424-9153) (aux Etats-Unis), sur le site Internet <https://www.safercar.gov> ou par courrier à l'adresse: Administrator, NHTSA, 400 Seventh Street, SW., Washington, DC 20590, Etats-Unis.

Pour de plus amples informations sur la sécurité des véhicules, consultez le site Internet suivant: <https://www.safercar.gov>.

Uniquement pour le Canada:

Le texte suivant est publié conformément aux exigences auxquelles sont soumis les fabricants, comme le stipule l'alinéa 18.4, paragraphe 4 des prescriptions de sécurité automobiles.

Si vous pensez que votre véhicule présente un défaut qui pourrait provoquer un accident, des blessures voire la mort, informez-en immédiatement Transport Canada et prévenez également Mercedes-Benz Canada Inc.

Si Transport Canada a reçu des plaintes similaires, une enquête peut alors être lancée, et s'il est déterminé qu'un groupe de véhicules présente un défaut pouvant mettre en danger la

sécurité, une campagne de rappel peut être ordonnée. Transport Canada ne peut cependant pas s'immiscer dans les problèmes vous liant directement avec votre distributeur ou Mercedes-Benz Canada Inc.

Vous pouvez contacter Transport Canada en appelant la Defect Investigations and Recalls Division au Canada sans frais au numéro 1-800-333-0510 ou 819-994-3328 dans l'espace Gatineau-Ottawa ou depuis l'international. Vous trouverez de plus amples informations sur les sites Internet suivants :

- En anglais : <https://www.tc.gc.ca/recalls>
- En français : <https://www.tc.gc.ca/rappels>

Garantie pour vices cachés

! **REMARQUE** Dommages sur le véhicule suite au non-respect des instructions figurant dans cette notice d'utilisation

Le non-respect des instructions données dans cette notice d'utilisation peut provoquer des dommages au niveau de votre véhicule.

Ces dommages ne sont couverts ni par la garantie pour vices cachés de Mercedes-Benz ni par la garantie contractuelle accordée aux véhicules neufs ou d'occasion.

▶ Suivez les instructions données dans cette notice d'utilisation concernant l'utilisation conforme de votre véhicule et les risques d'endommagement.

Codes QR pour la fiche de désincarcération

Des codes QR se trouvent dans la trappe de réservoir et de l'autre côté, sur le montant B. En cas d'accident, les services de secours peuvent rapidement déterminer la fiche de désincarcération requise pour votre véhicule à l'aide des codes QR. La fiche de désincarcération actuelle contient, sous une forme compacte, les informations les plus importantes relatives à votre véhicule (le cheminement des câbles électriques, par exemple).

Pour de plus amples informations, consultez le <https://www.mercedes-benz.de/qrcode>.

Mémorisation de données

Traitement des données dans le véhicule

Calculateurs électroniques

Votre véhicule est doté de calculateurs électroniques. Les calculateurs traitent les données qu'ils reçoivent des capteurs du véhicule, qu'ils génèrent eux-mêmes ou qu'ils échangent entre eux, par exemple. Certains calculateurs sont nécessaires au bon fonctionnement de votre véhicule, d'autres vous assistent lors de la conduite (systèmes d'assistance à la conduite, par exemple), d'autres encore assurent des fonctions de confort et d'infodivertissement.

Vous trouverez ci-après des informations générales relatives au traitement des données dans le véhicule. Des informations supplémentaires indiquent les données concrètes qui sont collectées et mémorisées dans votre véhicule et celles qui sont transmises à des tiers, ainsi que le but de ces opérations sont fournies directement en complément des remarques relatives aux caractéristiques des fonctions concernées dans la notice d'utilisation correspondante. Elles sont également disponibles en ligne et, en fonction

de l'équipement, sous forme numérique dans le véhicule.

Référence personnelle

Chaque véhicule est doté d'un numéro d'identification univoque. En fonction du pays, ce numéro d'identification du véhicule peut également être utilisé par les autorités pour déterminer l'identité du propriétaire, par exemple. Il existe également d'autres possibilités de remonter au propriétaire ou au conducteur à partir des données recueillies dans le véhicule, par l'intermédiaire du numéro d'immatriculation du véhicule, par exemple.

Les données générées ou traitées par les calculateurs peuvent par conséquent être des données à caractère personnel ou le devenir sous certaines conditions. En fonction des données du véhicule présentes, il est possible, le cas échéant, de déterminer rétrospectivement votre comportement routier, votre position, votre itinéraire ou le comportement d'utilisation, par exemple.

Exigences légales relatives à la divulgation de données

Si des dispositions légales correspondantes sont en vigueur, les constructeurs sont obligés, dans certains cas particuliers, de fournir dans l'étendue nécessaire les données qu'ils ont mémorisées aux autorités nationales qui l'exigent. Cela peut être le cas, par exemple, lorsqu'un délit fait l'objet d'une enquête.

Dans le cadre du droit en vigueur, les autorités nationales sont également autorisées, dans certains cas particuliers, à prélever elles-mêmes les données des véhicules. En cas d'accident, par exemple, des informations peuvent être lues à partir du calculateur de l'airbag, ce qui peut aider à clarifier les circonstances de l'accident.

Données de service dans le véhicule

Des calculateurs traitent des données relatives à l'utilisation du véhicule.

Cela comprend par exemple les données suivantes:

- Informations sur l'état du véhicule (vitesse, accélération longitudinale, accélération transversale, vitesse de rotation des roues,

indicateur de bouclage des ceintures de sécurité, par exemple)

- Conditions environnantes (température, capteur de pluie, capteur de distance, par exemple)

En règle générale, ces données sont volatiles. Elles ne sont pas mémorisées au-delà de la durée d'utilisation et sont uniquement traitées dans le véhicule. Les calculateurs contiennent souvent des mémoires de données, par exemple la clé du véhicule. Celles-ci servent à documenter de manière temporaire ou durable des informations sur l'état du véhicule, la sollicitation des composants, la maintenance nécessaire ainsi que les événements et défauts techniques.

En fonction de l'équipement technique, les données suivantes sont mémorisées:

- Etat de fonctionnement de composants du système (niveaux de remplissage, pression des pneus, état de la batterie, par exemple)
- Défauts de composants importants du système (éclairage, freins, par exemple)
- Réactions des systèmes dans des situations de marche particulières (déclenchement d'un

airbag ou intervention des systèmes de régulation du comportement dynamique, par exemple)

- Informations relatives aux événements susceptibles d'entraîner l'endommagement du véhicule

Dans certains cas particuliers, il peut être nécessaire de mémoriser des données qui, normalement, ne seraient que volatiles. Cela peut être le cas, par exemple, si le véhicule a détecté un dysfonctionnement.

Lorsque vous avez recours à des prestations de service (travaux de réparation ou de maintenance, par exemple), les données de service mémorisées peuvent, si nécessaire, être lues et utilisées en liaison avec le numéro d'identification du véhicule. La lecture peut être effectuée dans le véhicule par des techniciens du réseau de maintenance (ateliers ou fabricant, par exemple) ou par des tiers (services de dépannage, par exemple). Il en va de même pour les recours en garantie et les mesures d'assurance qualité.

La lecture est effectuée en règle générale dans le véhicule par l'intermédiaire du connecteur

pour la prise de diagnostic prescrit par la loi. Les données de service lues documentent l'état technique du véhicule ou de certains de ses composants, aident à déterminer les défauts, à assurer que les obligations résultant de la garantie légale sont respectées et à améliorer la qualité du véhicule. Ces données, en particulier les informations sur la sollicitation des composants, les événements techniques, les erreurs de manipulation et autres défauts, sont transmises pour cela avec le numéro d'identification du véhicule au fabricant, le cas échéant. En outre, la responsabilité produit incombe au fabricant. C'est également pour cela que le fabricant utilise les données de service des véhicules (campagnes de rappel, par exemple). Ces données peuvent également être utilisées pour vérifier les droits à la garantie légale et à la garantie contractuelle des clients.

Les mémoires des défauts du véhicule peuvent être remises à zéro par un atelier dans le cadre de travaux de réparation ou de maintenance ou si vous le souhaitez.

Fonctions de confort et d'infodivertissement

Vous pouvez mémoriser les réglages confort et les fonctions de personnalisation dans le véhicule et les modifier ou les remettre à zéro à tout moment.

En fonction de l'équipement de votre véhicule, cela vaut, par exemple, pour les réglages suivants:

- Positions des sièges et du volant
- Réglages de la suspension et de la climatisation
- Fonctions de personnalisation (éclairage intérieur, par exemple)

En fonction de l'équipement sélectionné, vous pouvez vous-même fournir des données pour les fonctions d'infodivertissement du véhicule.

En fonction de l'équipement de votre véhicule, cela vaut, par exemple, pour les données suivantes:

- Données multimédias (musique, films ou photos pour la lecture dans un système multimédia intégré, par exemple)

- Données du carnet d'adresses à utiliser en liaison avec un dispositif mains libres intégré ou un système de navigation intégré
- Destinations saisies
- Données relatives à l'utilisation de services Internet

Ces données pour les fonctions de confort et d'infodivertissement peuvent être enregistrées localement dans le véhicule ou se trouver sur un appareil que vous avez raccordé au véhicule (smartphone, clé USB ou lecteur MP3, par exemple). Si vous avez entré des données vous-même, vous pouvez supprimer celles-ci à tout moment.

Transmettre ces données depuis le véhicule est possible uniquement si vous le souhaitez. Cela vaut en particulier dans le cadre de l'utilisation de services en ligne conformément aux réglages que vous avez sélectionnés.

Intégration des smartphones (Android Auto ou Apple CarPlay®, par exemple)

Si votre véhicule est équipé en conséquence, vous pouvez raccorder votre smartphone ou un

autre terminal mobile à votre véhicule. Vous pouvez alors commander cet appareil par l'intermédiaire d'éléments de commande intégrés au véhicule. Le système multimédia peut ainsi afficher l'image et diffuser le son du smartphone. En même temps, certaines informations sont transmises à votre smartphone. En fonction du type d'intégration, cela comprend par exemple les données de position, le mode jour/nuit et d'autres états généraux du véhicule. Veuillez vous en informer dans la notice d'utilisation du véhicule/système d'infodivertissement.

L'intégration vous permet d'utiliser certaines applications de votre smartphone, telles que le système de navigation ou la lecture de fichiers musicaux. Il n'y a aucune autre interaction entre le smartphone et le véhicule (accès actif aux données du véhicule, par exemple). Le type de traitement informatique des données qui est effectué par la suite est défini par le fournisseur correspondant à l'application utilisée. La possibilité de réglages et la nature de ceux-ci dépendent de l'application concernée et du système d'exploitation de votre smartphone.

Services en ligne

Connexion au réseau de téléphonie mobile

Si votre véhicule dispose d'une connexion au réseau de téléphonie mobile, ce dernier permet l'échange de données entre votre véhicule et d'autres systèmes. La connexion au réseau de téléphonie mobile s'effectue par l'intermédiaire de l'émetteur-récepteur propre au véhicule ou des terminaux portables que vous raccordez au véhicule (un smartphone, par exemple). Cette connexion permet d'utiliser des fonctions en ligne. Cela inclut les services en ligne et les applications/applis que le fabricant ou d'autres fournisseurs mettent à votre disposition.

Services mis à disposition par le fabricant

Pour les services en ligne du fabricant, les fonctions respectives sont décrites par le fabricant aux endroits appropriés (notice d'utilisation, page Web du fabricant, par exemple) et les informations associées relatives à la protection des données y sont indiquées. Certains services en ligne peuvent utiliser des données personnelles. L'échange de données qui a alors lieu se fait au moyen d'une connexion protégée, par exemple

avec les systèmes informatiques prévus à cet effet par le fabricant. La collecte, le traitement et l'utilisation de données à caractère personnel autres que celles requises pour la mise à disposition de services a lieu uniquement sur la base d'une autorisation légale. Cela vaut dans le cas d'un système d'appel d'urgence prescrit par la loi, d'un accord contractuel ou d'un consentement explicite, par exemple.

Vous pouvez faire activer ou désactiver les services et fonctions en partie payants. Cela ne s'applique pas aux fonctions et services prescrits par la loi, tels qu'un système d'appel d'urgence.

Services tiers

Lorsque vous utilisez des services en ligne d'autres fournisseurs (tiers), ces services relèvent de la responsabilité du fournisseur respectif et des conditions d'utilisation et de protection des données que celui-ci propose. En règle générale, le fabricant n'a, à cet égard, aucune influence sur les contenus échangés.

Dans le cadre de l'utilisation des services de tiers, veuillez par conséquent vous informer du type, de l'étendue et du but de la collecte des

données à caractère personnel ainsi que de l'utilisation qui en sera faite.

Droits en matière de protection des données

En fonction du pays, de l'étendue de l'équipement et des fonctions de votre véhicule ainsi que des services et prestations utilisés, vous disposez de différents droits en matière de protection des données. Vous trouverez des informations complémentaires sur la protection des données et sur vos droits qui s'y rapportent sur le site Internet du fabricant ou vous recevrez ces informations dans le cadre des services et prestations correspondants. Vous y trouverez également les données de contact du fabricant et de son personnel chargé de la protection des données.

Vous pouvez faire lire les données qui ne sont mémorisées que localement dans le véhicule par du personnel d'assistance qualifié (dans un atelier, par exemple), éventuellement à titre onéreux.

Système multimédia MBUX/Mercedes me connect

Si votre véhicule est équipé du système multimédia MBUX ou de Mercedes me connect, des données supplémentaires relatives à la conduite du véhicule, aux conditions d'utilisation du véhicule dans certaines situations et à la position du véhicule sont enregistrées par le système multimédia MBUX ou par Mercedes me connect.

Vous trouverez de plus amples informations dans le chapitre «Système multimédia MBUX» et/ou dans les conditions d'utilisation de Mercedes me connect.

Enregistreur de données d'accident

Uniquement pour les Etats-Unis :

Ce véhicule est équipé d'un enregistreur de données d'accident (Event Data Recorder, EDR). Dans certains cas de collision ou dans des situations similaires (déclenchement d'un airbag ou collision avec un obstacle sur la chaussée), l'enregistreur de données d'accident enregistre des données qui permettent ensuite d'analyser le

comportement des systèmes du véhicule concerné. L'enregistreur de données d'accident est conçu pour l'enregistrement des données relatives à la dynamique du véhicule ainsi qu'aux systèmes de sécurité du véhicule sur une brève période, de 30 secondes maximum en règle générale.

L'enregistreur de données d'accident de ce véhicule est conçu pour la saisie des données suivantes:

- Etat de fonctionnement des différents systèmes dans votre véhicule
- Informations concernant le bouclage des ceintures de sécurité côtés conducteur et passager
- Informations concernant l'actionnement de la pédale d'accélérateur et/ou de frein, et, le cas échéant, le degré d'enfoncement
- Vitesse du véhicule

Ces données peuvent contribuer à une meilleure compréhension des circonstances dans lesquelles se produisent accidents et blessures.

REMARQUE: les données EDR de votre véhicule ne sont alors enregistrées que si la situation

n'est pas banale. Dans les situations normales de conduite, l'enregistreur de données d'accident ne saisit aucune donnée. Les données personnelles (nom, sexe, âge et lieu de l'accident, par exemple) ne sont en aucun cas saisies. Les données saisies par l'enregistreur de données d'accident peuvent toutefois être regroupées avec les données à caractère personnel habituellement recueillies par des tiers (autorités pénales, par exemple) dans le cadre d'une enquête suite à un accident.

Pour pouvoir lire les données saisies par l'enregistreur de données d'accident, l'accès au véhicule et/ou à l'enregistreur de données d'accident ainsi que des appareils spéciaux sont nécessaires. Les informations peuvent être lues non seulement par le constructeur automobile mais aussi par des tiers disposant des appareils spéciaux indiqués. La lecture s'effectue via un accès au véhicule ou à l'enregistreur de données d'accident.

Les données saisies par l'enregistreur de données d'accident peuvent notamment être utilisées dans les affaires civiles ou pénales pour la reconstitution de l'accident, en vue de la déter-

mination des droits à des dommages et intérêts ainsi qu'en ce qui concerne la sécurité du véhicule. L'outil CDR (Crash Data Retrieval) utilisé pour la lecture des données provenant de l'enregistreur de données d'accident étant disponible dans le commerce, Mercedes-Benz USA, LLC («MBUSA») décline expressément toute responsabilité en relation avec l'extraction de ces informations par des techniciens non autorisés de Mercedes-Benz.

MBUSA ne divulgue pas de données EDR à des tiers sans l'approbation du propriétaire du véhicule ou, si le véhicule est en leasing, sans l'approbation du preneur de leasing. Y font toutefois exception les réponses à des citations à comparaître provenant des agents des services représentatifs des autorités nationales, fédérales ou locales en relation avec ou à la suite d'actions en justice dans lesquelles MBUSA ou ses filiales ou ses sociétés en participation sont impliquées, ou découlant de prescriptions légales.

Avertissement: l'enregistreur de données d'accident fait partie intégrante du module des systèmes de retenue supplémentaires. La manipulation, modification ou suppression de compo-

sants de l'enregistreur de données d'accident peut éventuellement entraîner un dysfonctionnement du module des systèmes de retenue supplémentaires et d'autres systèmes.

Le droit fédéral prime sur les lois ou prescriptions de certains Etats fédéraux qui pourraient être en conflit avec le droit fédéral en ce qui concerne les enregistreurs de données d'accident. Dans le cas d'un tel conflit, c'est donc le droit fédéral qui s'applique. A la fin décembre 2016, 17 Etats fédéraux ont adopté des lois concernant les enregistreurs de données d'accident.

Droits d'auteur

Logiciels libres et open source

Vous trouverez des informations concernant les licences relatives aux logiciels libres et open source utilisés dans votre véhicule sur le support de données qui se trouve dans le porte-documents de votre véhicule et avec les mises à jour sur le site Internet suivant:

<https://www.mercedes-benz.com/opensource>

Marques déposées

- Bluetooth® est une marque déposée de Bluetooth SIG, Inc.
- DTS™ est une marque déposée de DTS, Inc.
- Dolby® et MLP™ sont des marques déposées de Dolby Laboratories.
- ESP® et PRE-SAFE® sont des marques déposées de Daimler AG.
- HomeLink® est une marque déposée de Genex Corporation.
- iPod® et iTunes® sont des marques déposées de Apple Inc.
- Burmester® est une marque déposée de Burmester Audiosysteme GmbH.
- Microsoft® et Windows Media® sont des marques déposées de Microsoft Corporation.
- SIRIUS® est une marque déposée de Sirius XM Radio Inc.
- HD Radio™ est une marque déposée de iBiquity Digital Corporation.

40 Remarques générales

- Gracenote[®] est une marque déposée de Gracenote, Inc.
- ZAGAT Survey[®] et les marques y afférentes sont des marques déposées de Zagat Survey, LLC.

Systèmes de retenue

Protection prévue par le système de retenue

Les systèmes de retenue comprennent les éléments suivants:

- les systèmes de ceintures de sécurité
- les airbags
- les systèmes de retenue pour enfants
- les systèmes de fixation pour siège enfant

En cas d'accident, le système de retenue peut aider à éviter un contact éventuel des occupants du véhicule avec des parties de l'habitacle. Par ailleurs, le système de retenue peut réduire les charges auxquelles sont soumis les occupants du véhicule lors d'un accident.

Une ceinture de sécurité ne peut déployer son potentiel de protection que si elle est correctement bouclée. En fonction du type d'accident détecté, les rétracteurs de ceinture et/ou les airbags agissent en complément des ceintures de sécurité correctement bouclées. Les accidents ne provoquent pas tous le déclenchement des rétracteurs de ceinture et/ou des airbags.

Pour que les systèmes de retenue puissent apporter la protection prévue, chaque occupant du véhicule doit tenir compte des remarques suivantes:

- boucler correctement la ceinture de sécurité
- adopter une position assise aussi droite que possible avec le dos contre le dossier
- être, si possible, assis de telle manière que les pieds reposent sur le sol
- toujours protéger les personnes mesurant moins de 5 ft (1,50 m) par un système de retenue supplémentaire adapté aux véhicules Mercedes-Benz

Aucun système actuellement disponible n'est cependant en mesure d'exclure complètement le risque de blessures et de décès pour toutes les circonstances d'accident. La ceinture de sécurité et l'airbag, en particulier, n'offrent en général aucune protection contre les objets qui pénètrent à l'intérieur du véhicule. Le risque de blessures provoquées par le déclenchement de l'airbag ne peut pas être complètement exclu.

Limitation de la protection prévue par le système de retenue

⚠ ATTENTION Risque de blessure ou danger de mort dû à des modifications au niveau du système de retenue

En modifiant le système de retenue, celui-ci risque de ne plus protéger les occupants du véhicule comme prévu.

- ▶ Ne modifiez jamais les éléments des systèmes de retenue.
- ▶ N'intervenez en aucun cas sur le câblage ni sur les composants électroniques ou leurs logiciels.

Si le véhicule doit être adapté à une personne ayant un handicap physique, contactez un point de service Mercedes-Benz pour plus de détails.



Uniquement pour les Etats-Unis: contactez notre Customer Assistance Center au numéro 1-800-FOR-MERcedes (1-800-367-6372) pour plus de détails.

Disponibilité des systèmes de retenue

Lorsque vous mettez le contact, le voyant d'alerte des systèmes de retenue  s'allume pendant l'autodiagnostic. Il s'éteint au plus tard quelques secondes après le démarrage du véhicule. Les composants des systèmes de retenue sont alors disponibles.

Défaut de fonctionnement du système de retenue

Si l'un des cas suivants se présente, cela signifie qu'une panne est survenue sur le système de retenue:

- Le voyant d'alerte du système de retenue  ne s'allume pas lorsque le contact est mis.
- Pendant la marche, le voyant d'alerte du système de retenue  est allumé en permanence ou s'allume de façon répétée.

⚠ ATTENTION Risque de blessure dû à des dysfonctionnements au niveau du système de retenue

Des éléments du système de retenue peuvent être activés par inadvertance ou ne pas se déclencher comme prévu en cas d'accident.

- ▶ Faites immédiatement contrôler et réparer le système de retenue par un atelier qualifié.

Fonctionnement du système de retenue en cas d'accident

Le principe de fonctionnement du système de retenue dépend de la gravité de l'accident qui est déterminée au préalable et de la nature de l'accident:

- collision frontale
- collision arrière
- collision latérale
- retournement du véhicule

La détection des seuils d'activation des composants du système de retenue passe par l'évaluation des valeurs de capteurs mesurées dans différentes zones du véhicule. Cette flexibilité permet d'agir par anticipation. Le déclenchement des composants du système de retenue doit en effet intervenir pendant la phase initiale de la collision.

Les facteurs qui ne sont visibles ou mesurables qu'après la collision ne peuvent pas jouer un rôle décisif dans le déclenchement des airbags. Ils ne donnent pas non plus d'information à ce sujet.

Le véhicule peut se déformer de manière importante sans qu'un airbag ne se déclenche. C'est le cas lorsque l'impact touche uniquement des parties du véhicule relativement faciles à déformer et qu'une décélération élevée du véhicule ne se produit pas. À l'inverse, un airbag peut se déclencher sans que le véhicule ne subisse de déformations importantes. La décélération du véhicule peut, par exemple, être suffisamment importante lorsque l'impact touche des parties du véhicule très rigides comme les longerons.

En fonction de la situation de déclenchement détectée, les composants du système de retenue peuvent s'activer ou se déclencher indépendamment les uns des autres:

- Rétracteur de ceinture: collision frontale, collision arrière, collision latérale, retournement
- Airbag conducteur, airbag passager: collision frontale
- Airbag genoux: collision frontale
- Airbag latéral: collision latérale
- Airbag rideau: collision latérale, retournement, collision frontale

L'airbag passager peut uniquement se déclencher en cas d'accident si le voyant PASSENGER AIR BAG OFF est éteint. Lorsque le siège passager est occupé, assurez-vous avant et pendant la marche que l'état de l'airbag passager est correct (→ page 53).

⚠ ATTENTION Risque de brûlure lié à des composants brûlants de l'airbag

Après déclenchement de l'airbag, les composants de l'airbag sont brûlants.

- ▶ Ne touchez pas les composants de l'airbag.
- ▶ Faites immédiatement remplacer un airbag déclenché par un atelier qualifié.

Mercedes-Benz vous recommande de faire remorquer le véhicule jusqu'à un atelier qualifié après un accident. Tenez particulièrement compte de cette recommandation lorsqu'un rétracteur de ceinture ou un airbag se sont déclenchés.

Le déclenchement d'un rétracteur de ceinture ou d'un airbag s'accompagne d'une détonation et d'un éventuel dégagement de poussière:

- En règle générale, cette détonation est sans danger pour l'ouïe.
- Si la poussière qui se dégage n'est généralement pas nocive, elle est cependant susceptible de provoquer des difficultés respiratoires passagères chez les personnes sujettes à l'asthme ou à des troubles respiratoires.

Si vous pouvez le faire sans danger, quittez immédiatement le véhicule ou ouvrez la vitre pour éviter des difficultés respiratoires.

Les airbags et les rétracteurs de ceinture pyrotechniques contiennent du perchlorate, lequel peut nécessiter un maniement spécial et des mesures de protection de l'environnement particulières. Tenez compte des directives nationales concernant l'élimination. Pour la Californie, consultez le site <https://dtsc.ca.gov/>. Vous trouverez par exemple des informations sur le perchlorate à l'aide de la fonction de recherche.

Ceintures de sécurité

Protection prévue par la ceinture de sécurité

Avant de prendre la route, bouclez toujours correctement votre ceinture de sécurité. Une ceinture de sécurité ne peut déployer son potentiel de protection que si elle est correctement bouclée.

⚠ ATTENTION Risque de blessure ou danger de mort dû à une ceinture de sécurité mal bouclée

Lorsque la ceinture de sécurité n'est pas bouclée correctement, elle n'est pas en mesure d'offrir la protection prévue.

En outre, une ceinture de sécurité mal bouclée peut même provoquer des blessures, par exemple en cas d'accident, de freinage brutal ou de changement brusque de direction.

► Veillez toujours à ce que tous les occupants du véhicule aient bouclé correctement leur ceinture et soient correctement assis.

Tenez toujours compte des remarques relatives à la position assise correcte du conducteur et au réglage des sièges (→ page 96).

Pour que la ceinture de sécurité correctement bouclée puisse apporter la protection prévue, chaque occupant du véhicule doit tenir compte des remarques suivantes:

- La ceinture de sécurité doit bien s'appliquer sur le corps, être tendue et ne pas être vrillée.
- La ceinture de sécurité doit passer sur le milieu de l'épaule et passer le plus bas possible dans le pli de l'aîne.
- La partie supérieure de la ceinture de sécurité ne doit pas toucher le cou ni passer sous le bras ou derrière le dos.
- Evitez de porter des vêtements épais (manteau d'hiver, par exemple).
- Poussez la ceinture abdominale le plus bas possible dans le pli de l'aîne et tendez-la avec la partie supérieure de la ceinture de sécurité. La ceinture abdominale ne doit jamais passer sur le ventre ou le bas-ventre. Les femmes enceintes aussi doivent y prêter attention.

- Ne faites jamais passer la ceinture de sécurité sur des objets tranchants, pointus, abrasifs ou fragiles.
- Une ceinture de sécurité ne doit toujours servir qu'à une seule personne à la fois. Un nourrisson ou un enfant ne doit en aucun cas être transporté sur les genoux d'un occupant du véhicule pendant la marche.
- N'attachez jamais à la fois des objets et une personne avec une même ceinture de sécurité. Lors de l'arrimage d'objets, de bagages ou du chargement, tenez toujours compte des remarques relatives au chargement du véhicule (→ page 109).
Assurez-vous également qu'aucun objet ne se trouve entre le siège et son occupant (un coussin, par exemple).

Les ceintures de sécurité des sièges suivants sont équipées d'une sécurité siège enfant:

- Siège passager
- Sièges arrière

Activation et désactivation de la sécurité siège enfant de la ceinture de sécurité (→ page 62).

Lorsqu'un enfant prend place à bord, respectez impérativement les instructions et les consignes de sécurité relatives au «Transport des enfants» (→ page 59).

Limitation de la protection prévue par la ceinture de sécurité

⚠ ATTENTION Risque de blessure ou danger de mort dû à une mauvaise position du siège

La ceinture de sécurité ne peut pas offrir la protection prévue si le dossier ne se trouve pas presque à la verticale.

Vous risquez notamment de glisser sous la ceinture de sécurité et de vous blesser.

- ▶ Réglez le siège correctement avant de prendre la route.
- ▶ Veillez toujours à ce que le dossier se trouve presque à la verticale et que la partie supérieure de la sangle d'épaule passe sur le milieu de l'épaule.

⚠ ATTENTION Risque de blessure ou danger de mort en l'absence de systèmes de retenue supplémentaires pour personnes de petite taille

Dans le cas des personnes mesurant moins de 5 ft (1,50 m), la ceinture de sécurité ne peut pas être placée correctement sans l'utilisation d'un système de retenue adapté.

- ▶ Protégez toujours les personnes mesurant moins de 5 ft (1,50 m) avec des systèmes de retenue supplémentaires appropriés.

⚠ ATTENTION Risque de blessure ou danger de mort dû à des ceintures de sécurité endommagées ou modifiées

Les ceintures de sécurité ne peuvent pas protéger en particulier dans les situations suivantes:

- La ceinture de sécurité est endommagée, modifiée, fortement encrassée, décolorée ou teintée dans la masse.

- La boucle de ceinture est endommagée ou fortement encrassée.
- Des modifications ont été apportées au rétracteur de ceinture, à l'ancrage de ceinture ou à l'enrouleur de sangle.

Lors d'un accident, les ceintures de sécurité peuvent subir des dommages non visibles de l'extérieur, dus par exemple à des éclats de verre.

Les ceintures de sécurité qui ont été modifiées ou qui sont endommagées peuvent se déchirer ou défailir, par exemple en cas d'accident.

Les rétracteurs de ceinture ayant subi des modifications peuvent se déclencher de manière intempestive ou ne pas fonctionner comme prévu.

- ▶ Ne modifiez jamais le système de ceintures de sécurité, par exemple la ceinture de sécurité, la boucle de ceinture, le rétracteur de ceinture, l'ancrage de ceinture et l'enrouleur de sangle.

- ▶ Assurez-vous que les ceintures de sécurité ne sont pas endommagées, usées ni encrassées.
- ▶ Après un accident, faites immédiatement contrôler les ceintures de sécurité par un atelier qualifié.

Utilisez uniquement des ceintures de sécurité agréées par Mercedes-Benz pour votre véhicule.

⚠ ATTENTION Risque de blessure ou danger de mort dû à des rétracteurs de ceinture qui se sont déclenchés selon un procédé pyrotechnique

Les rétracteurs de ceinture qui se sont déjà déclenchés selon un procédé pyrotechnique ne fonctionnent plus et ne peuvent donc pas apporter la protection prévue.

- ▶ Faites immédiatement remplacer les rétracteurs de ceinture qui se sont déclenchés selon un procédé pyrotechnique par un atelier qualifié.

Mercedes-Benz vous recommande de faire remorquer le véhicule jusqu'à un atelier qualifié après un accident.

! **REMARQUE** Dommages dû au coincement de la ceinture de sécurité

Lorsqu'une ceinture de sécurité inutilisée n'est pas complètement enroulée, elle risque d'être coincée dans la porte ou dans le mécanisme du siège.

- ▶ Veillez toujours à ce que les ceintures de sécurité inutilisées soient complètement enroulées.

Bouclage des ceintures de sécurité

Si vous tirez rapidement ou brutalement la ceinture de sécurité, l'enrouleur de sangle se bloque. Il est alors impossible de tirer davantage la sangle.



- ▶ Encliquez toujours la languette ② de la ceinture de sécurité dans la boucle de ceinture ① du siège correspondant.
- ⓘ Une ceinture de sécurité ne peut déployer son potentiel de protection que si elle est correctement bouclée. Tenez compte des remarques relatives au bouclage de la ceinture de sécurité (→ page 43).

! **REMARQUE** Déclenchement des éléments du système de retenue dû à une ceinture de sécurité encliquetée alors que le siège passager n'est pas occupé

Lorsque la languette de la ceinture de sécurité est encliquetée dans la boucle de ceinture alors que le siège passager n'est pas occupé, des éléments du système de retenue côté passager risquent de se déclencher inutilement en cas d'accident, par exemple le rétracteur de ceinture.

▶ Veillez à n'utiliser la ceinture de sécurité que de manière conforme.

i Tenez compte des remarques relatives au bouclage correct de la ceinture de sécurité (→ page 43) et aux possibilités de rangement (→ page 109).

Vous trouverez des informations sur le montage d'un système de retenue pour enfants et le transport d'un enfant dans le véhicule dans la section «Transport des enfants» (→ page 62).

Fonctionnement de l'ajustement de la ceinture de sécurité

Véhicules équipés du système PRE-SAFE® : après avoir bouclé une ceinture de sécurité avant, un ajustement de la ceinture de sécurité peut être effectué automatiquement avec une certaine force de rappel. Dans ce cas, ne retenez pas la ceinture de sécurité.

Vous pouvez activer et désactiver l'ajustement de la ceinture de sécurité par l'intermédiaire du système multimédia (→ page 47).

Activation et désactivation de l'ajustement de la ceinture de sécurité par l'intermédiaire du système multimédia

Système multimédia:

→  ▶▶ Réglages ▶▶ Véhicule

▶ Activez ou désactivez **Ajustement ceintures**.

Débouclage des ceintures de sécurité

▶ Appuyez sur la touche de débouclage de la boucle de ceinture et ramenez la ceinture de sécurité avec la languette de ceinture.

Fonctionnement de l'alerte d'oubli de ceinture du conducteur et du passager

Le voyant d'alerte des ceintures de sécurité  qui se trouve sur l'écran pour les instruments a pour fonction d'attirer votre attention sur le fait que tous les occupants du véhicule doivent boucler correctement leur ceinture de sécurité.

Le voyant d'alerte des ceintures de sécurité  reste allumé pendant 6 secondes après chaque démarrage du véhicule.

En outre, un signal d'alerte peut retentir.

Lorsque les portes conducteur et passager sont fermées et que le conducteur et le passager ont bouclé leur ceinture, l'alerte d'oubli de ceinture s'arrête.

Pendant la marche, l'alerte d'oubli de ceinture se met en marche dans les cas suivants:

- La vitesse du véhicule a dépassé au moins 1 fois 15 mph (25 km/h) et le conducteur ou le passager n'ont pas bouclé leur ceinture.
- Le conducteur ou le passager débouclent leur ceinture pendant la marche.

Airbags

Vue d'ensemble des airbags

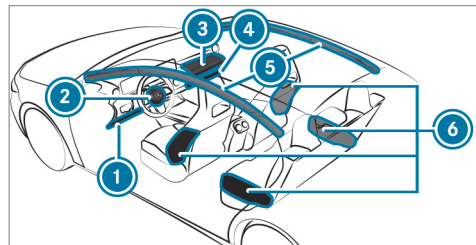

- ① Airbag genoux conducteur
- ② Airbag conducteur

- ③ Airbag passager
- ④ Airbag genoux passager
- ⑤ Airbag rideau
- ⑥ Airbag latéral

L'emplacement de montage d'un airbag est signalé par l'inscription AIRBAG.

En cas d'activation, un airbag peut augmenter la protection prévue pour chacun des occupants du véhicule.

Protection prévue par airbag:

- Airbag genoux: cuisses, genoux et jambes
- Airbag conducteur, airbag passager: tête et cage thoracique
- Airbag rideau: tête
- Airbag latéral: cage thoracique et bassin

! REMARQUE Véhicules Mercedes-AMG

► Tenez compte des remarques figurant dans la notice d'utilisation complémentaire. Sinon, vous risquez de ne pas être averti des dangers qui pourraient se présenter.

⚠ ATTENTION Risque de blessure ou danger de mort lorsque l'airbag passager est activé

Si un enfant est assis sur le siège passager alors que l'airbag passager est activé, il peut être percuté par l'airbag passager en cas d'accident.

NE JAMAIS installer de système de retenue pour enfants dos à la route sur un siège protégé par un AIRBAG FRONTAL ACTIVE. Cela peut provoquer la MORT de l'ENFANT ou le BLESSER GRAVEMENT.

Lorsque vous montez un système de retenue pour enfants sur le siège passager, tenez compte des remarques spécifiques au véhicule (→ page 69). Tenez aussi impérativement compte des remarques relatives aux systèmes de retenue pour enfants dos ou face à la route sur le siège passager (→ page 68).

Informations relatives à la désactivation automatique de l'airbag passager

L'airbag passager peut uniquement se déclencher en cas d'accident si le voyant PASSENGER

AIR BAG OFF est éteint. Lorsque le siège passager est occupé, assurez-vous avant et pendant la marche que l'état de l'airbag passager est correct (→ page 53).

! **REMARQUE** Déclenchement des éléments du système de retenue lorsque le siège passager n'est pas occupé

En cas d'accident, les éléments du système de retenue côté passager risquent de se déclencher inutilement:

- Des objets lourds sont posés sur le siège passager.
 - La languette de ceinture de la ceinture de sécurité est encliquetée dans la boucle de ceinture alors que le siège passager n'est pas occupé.
- ▶ Rangez les objets dans un endroit approprié.
- ▶ Une ceinture de sécurité ne doit toujours servir qu'à une seule personne à la fois.

En fonction du type d'accident détecté, l'airbag rideau peut se déclencher du côté passager. Que le siège passager soit occupé ou non n'a aucune incidence sur le déclenchement.

Protection prévue par les airbags

En fonction du type d'accident, un airbag peut agir en complément d'une ceinture de sécurité correctement bouclée et augmenter la protection prévue.

! **ATTENTION** Risque de blessure ou danger de mort dû à une position assise incorrecte

Si vous n'êtes pas assis correctement sur votre siège, l'airbag n'est pas en mesure d'apporter la protection prévue.

Chaque occupant du véhicule doit s'assurer des points suivants:

- boucler correctement la ceinture de sécurité. Veillez en particulier à ce que la ceinture abdominale ne passe jamais sur le

ventre ou le bas-ventre chez les femmes enceintes.

- s'asseoir correctement et respecter une distance aussi grande que possible par rapport aux airbags
 - tenir compte des remarques suivantes
- ▶ Veillez toujours à ce qu'aucun objet ne se trouve entre l'airbag et l'occupant du véhicule.

Pour éviter de prendre des risques lors du déclenchement d'un airbag, chaque occupant du véhicule doit tenir compte en particulier des remarques suivantes:

- Réglez les sièges correctement avant de prendre la route et reculez le siège conducteur et le siège passager au maximum. Tenez toujours compte pour ce faire des remarques relatives à la position assise correcte du conducteur (→ page 96).
- Saisissez le volant uniquement par la couronne du volant et par l'extérieur. L'airbag peut ainsi se déployer sans entraves.

- Appuyez-vous toujours contre le dossier de votre siège pendant la marche. Ne vous penchez pas en avant et ne vous appuyez pas contre la porte ou la vitre latérale. Sinon, vous vous trouvez dans la zone de déploiement des airbags.
 - Les pieds doivent toujours reposer sur le sol. Ne posez pas vos pieds sur le poste de conduite, par exemple. Sinon, vos pieds se trouvent dans la zone de déploiement de l'airbag.
 - Lorsque des enfants prennent place à bord, tenez compte des remarques supplémentaires (→ page 59).
 - Rangez et arrimez toujours les objets correctement.
- Les objets qui se trouvent dans l'habitacle peuvent entraver le fonctionnement correct des airbags. Chaque occupant du véhicule doit toujours s'assurer des points suivants en particulier:
- aucune personne, aucun animal ni aucun objet ne se trouvent entre les occupants du véhicule et un airbag
 - aucun objet ne se trouve entre un siège et une porte ou un montant de porte (montant B)
 - aucun objet dur, tel qu'un cintre, n'est accroché aux poignées de maintien ou aux portemanteaux
 - aucun accessoire (appareil de navigation portable, téléphone portable ou porte-gobelets, par exemple) n'est fixé dans la zone de déploiement d'un airbag, au poste de conduite, aux portes, aux vitres latérales ou à l'habillage latéral par exemple
- En outre, aucun câble de raccordement, aucun collier de serrage ni aucune sangle de maintien ne doit passer ou être fixé dans la zone de déploiement d'un airbag. Suivez toujours les instructions de montage du fabricant de l'accessoire, en particulier les remarques relatives à l'emplacement de montage approprié.
- aucun objet lourd, tranchant ou fragile ne se trouve dans les poches de vos vêtements. Rangez ces objets dans un endroit approprié.

Limitation de la protection prévue par les airbags

⚠ ATTENTION Risque de blessure dû à des modifications au niveau du cache d'un airbag

Si vous apportez des modifications au cache d'un airbag ou si vous y appliquez des autocollants, par exemple, vous risquez de compromettre le fonctionnement des airbags.

► N'apportez jamais de modifications au cache d'un airbag et ne déposez aucun objet dessus.

L'emplacement de montage d'un airbag est signalé par l'inscription AIRBAG (→ page 48).

⚠ ATTENTION Risque de blessure ou danger de mort dû à des garnitures de siège inappropriées

En utilisant des garnitures de siège inappropriées, les airbags risquent de ne plus protéger les occupants du véhicule comme prévu.

En outre, le fonctionnement de la désactivation automatique de l'airbag passager risque d'être compromis.

- ▶ Utilisez uniquement des garnitures de siège qui ont été agréées par Mercedes-Benz pour le siège correspondant.

⚠ ATTENTION Risque de blessure dû à des dysfonctionnements des capteurs dans la porte

Toute modification ou tout travail non conforme effectué sur les portes ou les contre-portes ainsi que toute porte endommagée pourrait compromettre le fonctionnement des airbags.

- ▶ Ne modifiez jamais les portes ou des éléments de celles-ci.
- ▶ Confiez toujours les travaux sur les portes ou les contre-portes à un atelier qualifié.

⚠ ATTENTION Risque de blessure dû à un airbag qui s'est déjà déclenché

Un airbag qui s'est déjà déclenché n'offre plus de protection.

- ▶ Faites remorquer le véhicule jusqu'à un atelier qualifié pour faire remplacer un airbag qui s'est déclenché.

Faites remplacer immédiatement des airbags qui se sont déclenchés.

Statut de l'airbag passager

Fonctionnement de la désactivation automatique de l'airbag passager

La désactivation automatique de l'airbag passager est en mesure de détecter si le siège passager est occupé par une personne ou par un système de retenue pour enfants. L'airbag passager et l'airbag genoux côté passager sont activés ou désactivés en conséquence.

⚠ ATTENTION Risque de blessure ou danger de mort dû à des objets se trouvant sous le siège passager

Les objets coincés sous le siège passager peuvent interférer avec le fonctionnement de la désactivation automatique de l'airbag passager ou endommager le système.

- ▶ Ne rangez pas d'objets sous le siège passager.
- ▶ Lorsque le siège passager est occupé, assurez-vous qu'aucun objet n'est coincé sous le siège passager.

Lorsque vous montez un système de retenue pour enfants sur le siège passager, tenez compte des remarques spécifiques au véhicule (→ page 69). Tenez aussi impérativement compte des remarques relatives aux systèmes de retenue pour enfants dos ou face à la route sur le siège passager (→ page 68).

⚠ ATTENTION Risque de blessure ou danger de mort dû à la présence d'objets entre l'assise et le système de retenue pour enfants

La présence d'objets entre l'assise et le système de retenue pour enfants peut perturber le fonctionnement du système de désactivation automatique de l'airbag passager.

- ▶ Ne posez aucun objet entre l'assise et le système de retenue pour enfants.
- ▶ Assurez-vous que la surface d'appui du système de retenue pour enfants utilisé repose entièrement sur l'assise du siège passager.
- ▶ Assurez-vous que le dossier du système de retenue pour enfants face à la route est si possible entièrement appuyé contre le dossier du siège passager.
- ▶ Suivez impérativement les instructions de montage du fabricant du système de retenue pour enfants.

La personne assise sur le siège passager doit respecter les remarques suivantes:

- boucler correctement la ceinture de sécurité (→ page 43)
- adopter une position assise aussi droite que possible avec le dos contre le dossier
- être, si possible, assise de telle manière que les pieds reposent sur le sol

Sinon l'airbag passager peut être désactivé à tort, dans les cas suivants par exemple:

- Le passager déporte son poids dans le véhicule en s'appuyant sur l'accoudoir.
- Le passager est assis de telle manière qu'il diminue la pression exercée sur l'assise.

⚠ ATTENTION Risque de blessure ou danger de mort lorsque l'airbag passager est désactivé

Si le voyant PASSENGER AIR BAG OFF est allumé, c'est que l'airbag passager est désactivé.

La personne assise sur le siège passager risque alors d'entrer en contact avec des parties de l'habitacle par exemple, notamment si elle est trop près du poste de conduite.

Lorsque le siège passager est occupé, assurez-vous toujours que:

- la classification de la personne occupant le siège passager est correcte et que l'airbag passager est désactivé ou activé en fonction de la personne occupant le siège passager
 - le siège passager est reculé au maximum
 - la personne est assise correctement
- ▶ Assurez-vous avant et pendant la marche que le statut de l'airbag passager est correct.

Lorsque le siège passager est occupé, la personne ou le système de retenue pour enfants occupant le siège passager est classifié une fois l'autodiagnostic de la désactivation de l'airbag passager terminé. Les voyants PASSENGER AIR BAG indiquent l'état de l'airbag passager.

Tenez toujours compte des remarques relatives au fonctionnement des voyants PASSENGER AIR BAG (→ page 53).

Fonctionnement des voyants PASSENGER AIR BAG

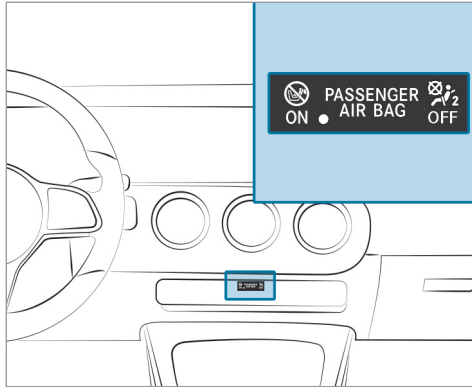

Autodiagnostic de la désactivation automatique de l'airbag passager

Lorsque le contact est mis, les 2 voyants PASSENGER AIR BAG ON et OFF s'allument pendant l'autodiagnostic.

Une fois l'autodiagnostic terminé, l'état de l'airbag passager est indiqué par l'intermédiaire des voyants PASSENGER AIR BAG:

- **ON est allumé** : l'airbag passager peut se déclencher en cas d'accident.
Le voyant s'éteint au bout de 60 secondes.
- **ON et OFF sont éteints** : l'airbag passager peut se déclencher en cas d'accident.
- **OFF est allumé** : l'airbag passager est désactivé. Il ne se déclenchera pas en cas d'accident.

Si le voyant PASSENGER AIR BAG ON est éteint, seul le voyant PASSENGER AIR BAG OFF affiche l'état de l'airbag passager. Le voyant PASSENGER AIR BAG OFF peut être allumé en permanence ou être éteint.

Si le voyant PASSENGER AIR BAG OFF et le voyant d'alerte des systèmes de retenue 

sont allumés en même temps, personne ne doit utiliser le siège passager. Ne montez pas non plus dans ce cas de système de retenue pour enfants sur le siège passager. Faites immédiatement contrôler et réparer le système de désactivation automatique de l'airbag passager par un atelier qualifié.

Affichage d'état

Lorsque le siège passager est occupé, assurez-vous avant et pendant la marche que le statut de l'airbag passager est correct en fonction de la situation.

Après le montage d'un système de retenue pour enfants dos à la route sur le siège passager : PASSENGER AIR BAG OFF doit être allumé en permanence.

⚠ ATTENTION Risque de blessure ou danger de mort dû à l'utilisation d'un système de retenue pour enfants dos à la route alors que l'airbag passager est activé

Si vous installez un enfant dans un système de retenue pour enfants dos à la route monté sur le siège passager et que le voyant PASSENGER AIR BAG OFF est éteint, l'airbag passager risque de se déclencher en cas d'accident.

L'enfant risque d'être heurté par l'airbag.

- ▶ Vous devez toujours vous assurer que l'airbag passager est désactivé. Le voyant PASSENGER AIR BAG OFF doit être allumé.
- ▶ NE JAMAIS installer de système de retenue pour enfants dos à la route sur un siège protégé par un AIRBAG FRONTAL ACTIVE. Cela peut provoquer la MORT de l'ENFANT ou le BLESSER GRAVEMENT.

Lorsque vous montez un système de retenue pour enfants sur le siège passager, tenez compte des remarques spécifiques au véhicule (→ page 68).

En fonction du système de retenue pour enfants et de la taille de l'enfant, le voyant PASSENGER AIR BAG OFF peut être éteint. Dans ce cas, le système de retenue pour enfants dos à la route ne doit pas être monté sur le siège passager.

Au lieu de cela, montez le système de retenue pour enfants dos à la route sur un siège arrière approprié.

Après le montage d'un système de retenue pour enfants face à la route sur le siège passager : en fonction du système de retenue pour enfants et de la taille de l'enfant, PASSENGER AIR BAG OFF peut être allumé en permanence ou être éteint. Tenez toujours compte des remarques suivantes.

⚠ ATTENTION Risque de blessure ou danger de mort dû à un positionnement incorrect du système de retenue pour enfants face à la route

Si vous installez un enfant dans un système de retenue pour enfants face à la route sur le siège passager et que vous positionnez le siège passager trop près du poste de conduite, en cas d'accident, l'enfant risque:

- d'entrer en contact avec des parties de l'habitacle, par exemple, si le voyant PASSENGER AIR BAG OFF est allumé
 - d'être heurté par l'airbag, si le voyant PASSENGER AIRBAG OFF est éteint
- ▶ Reculez toujours le siège passager au maximum et réglez la profondeur d'assise au minimum. Ce faisant, veillez toujours à ce que la sangle supérieure de la ceinture passe correctement de la sortie de ceinture sur le véhicule en direction du guide de la ceinture diagonale sur le système de retenue pour enfants. La sangle supérieure de la

ceinture doit passer vers l'avant de la sortie de ceinture et vers le bas. Si nécessaire, réglez le siège passager.

- ▶ Suivez toujours les instructions de montage du fabricant du système de retenue pour enfants.

Lorsque vous montez un système de retenue pour enfants sur le siège passager, tenez compte des remarques spécifiques au véhicule (→ page 68).

Une personne est assise sur le siège passager : en fonction de la taille de la personne, PASSENGER AIR BAG OFF peut être allumé en permanence ou être éteint.

La personne assise sur le siège passager doit toujours respecter les remarques suivantes:

- Lorsque le siège passager est occupé par un adulte ou une personne de taille correspondante, le voyant PASSENGER AIR BAG OFF doit être éteint. Cela indique que l'airbag passager est activé.

Si le voyant PASSENGER AIR BAG OFF est allumé en permanence, un adulte ou une per-

sonne de taille correspondante ne doit pas utiliser le siège passager.

Au lieu de cela, un siège arrière doit être utilisé.

- Lorsque le siège passager est occupé par une personne de petite taille (un adolescent ou un adulte de taille inférieure à la moyenne), le voyant PASSENGER AIR BAG OFF est soit allumé en permanence, soit éteint en fonction du résultat de la classification.
 - PASSENGER AIR BAG OFF éteint: reculez le siège passager au maximum ou la personne de petite taille doit occuper un siège arrière.
 - PASSENGER AIR BAG OFF allumé en permanence: la personne de petite taille ne doit pas utiliser le siège passager.

⚠ ATTENTION Risque de blessure ou danger de mort lorsque le voyant PASSENGER AIR BAG OFF est allumé

Si le voyant PASSENGER AIRBAG OFF reste allumé une fois l'autodiagnostic terminé, c'est que l'airbag passager est désactivé.

Lorsque le siège passager est occupé, assurez-vous toujours que:

- la classification de la personne occupant le siège passager est correcte et que l'airbag passager est désactivé ou activé en fonction de la personne occupant le siège passager
- la personne est assise correctement et a bouclé sa ceinture
- le siège passager est reculé au maximum

Tenez également impérativement compte des thèmes associés suivants:

- Système de retenue pour enfants sur le siège passager (→ page 68)

Système PRE-SAFE®

Fonctionnement de PRE-SAFE® (protection préventive des occupants)

Le système PRE-SAFE® peut détecter certaines situations critiques et prendre des mesures préventives pour protéger les occupants du véhicule.

Le système PRE-SAFE® peut prendre les mesures suivantes indépendamment les unes des autres:

- Prétension des ceintures de sécurité du siège conducteur et du siège passager
- Fermeture des vitres latérales
- **Véhicules avec toit ouvrant** : fermeture du toit ouvrant
- **Véhicules équipés de la fonction mémoire** : réglage d'une meilleure position du siège passager
- Son PRE-SAFE®: activation possible du mécanisme de protection propre de l'ouïe par l'intermédiaire d'un bref signal de bruit lorsque le système multimédia est en marche

! **REMARQUE** Endommagement du à des objets situés dans l'espace jambes ou derrière le siège

Le réglage automatique de la position du siège risque d'endommager le siège et/ou l'objet.

- ▶ Rangez les objets dans un endroit approprié.

Annulation des mesures mises en œuvre par le système PRE-SAFE®

Lorsqu'aucun accident n'a eu lieu, les mesures mises en œuvre de manière préventive sont annulées.

Vous devez effectuer vous-même certains réglages.

- ▶ Si la tension exercée par la ceinture ne diminue pas, reculez légèrement le dossier. La prétension exercée par la ceinture se relâche.

Fonctionnement de PRE-SAFE® PLUS (protection préventive des occupants PLUS)

Le système PRE-SAFE® PLUS peut détecter certains cas de collision, en particulier une collision arrière imminente, et prendre certaines mesures préventives pour protéger les occupants du véhicule. Ces mesures ne permettent pas d'éviter une collision imminente.

Le système PRE-SAFE® PLUS peut prendre les mesures suivantes indépendamment les unes des autres:

- Prétension des ceintures de sécurité du siège conducteur et du siège passager
- Augmentation de la pression de freinage lorsque le véhicule est à l'arrêt. Cette intervention de freinage est automatiquement annulée au démarrage.

Lorsqu'aucun accident n'a eu lieu, les mesures mises en œuvre de manière préventive sont annulées.

Limites système

Le système ne prend aucune mesure dans la situation suivante:

- lorsque vous roulez en marche arrière

Le système n'effectue aucune intervention de freinage dans la situation suivante:

- pendant la marche
ou
- lors des manœuvres de stationnement avec l'assistant de stationnement actif

Mesures automatiques après un accident

En fonction du type et de la gravité d'un accident et selon l'équipement du véhicule, les mesures suivantes sont mises en œuvre, par exemple:

- Freinage automatique (frein multicollision)
- Activation des feux de détresse
- Lancement d'un appel d'urgence automatique (→ page 273)
- Arrêt du moteur

Pour redémarrer le véhicule, coupez le contact, puis remettez-le (→ page 139). En fonction du type et de la gravité d'un accident, il se peut que le véhicule ne puisse plus être démarré.

- Coupure de l'alimentation en carburant
- Déverrouillage des portes du véhicule
- Abaissement des vitres latérales
- Affichage du secouriste sur l'écran du système multimédia
- Allumage de l'éclairage intérieur

Fonctionnement du frein multicollision

En fonction du type d'accident, le frein multicollision peut réduire la gravité d'une collision en chaîne, voire même l'éviter.

Lorsqu'un accident est détecté, le frein multicollision peut déclencher un freinage automatique. Une fois le véhicule à l'arrêt, le frein de stationnement est automatiquement serré.

Le conducteur peut annuler le freinage automatique par les actions suivantes:

- Freiner plus fort que le freinage automatique

- Enfoncer complètement la pédale d'accélérateur

Transport d'enfants à bord d'un véhicule en toute sécurité**Remarques à prendre en compte lorsque des enfants prennent place à bord**

- ① Tenez aussi impérativement compte des consignes de sécurité spécifiques à la situation. Lorsque des enfants prennent place à bord, vous pourrez ainsi identifier les risques éventuels et prévenir les dangers auxquels vous pourriez être exposés (→ page 59).

Soyez rigoureux

N'oubliez pas qu'être négligent au moment d'attacher l'enfant dans le système de retenue pour enfants peut avoir des conséquences graves. Soyez toujours rigoureux et attachez correctement l'enfant avant chaque trajet.

Pour une meilleure protection des enfants de moins de 12 ans ou mesurant moins de 5 ft (1,50 m), Mercedes-Benz vous recommande de respecter impérativement les consignes suivantes:

- Installez toujours un enfant dans un système de retenue pour enfants adapté à votre véhicule Mercedes-Benz.
- Le système de retenue pour enfants doit être adapté à son âge, à son poids et à sa taille.
- Le siège du véhicule doit convenir pour le système de retenue pour enfants que vous voulez monter.

Les statistiques des accidents montrent que les enfants sont plus en sécurité sur les sièges arrière que sur les sièges avant. C'est pourquoi Mercedes-Benz vous recommande vivement de monter le système de retenue pour enfants de préférence sur un siège arrière.

Terme générique «Système de retenue pour enfants»

Dans cette notice d'utilisation, le terme générique «Système de retenue pour enfants» est utilisé. Un système de retenue pour enfants peut être:

- une coque pour bébé
- un siège enfant dos à la route
- un siège enfant face à la route
- une rehausse de siège avec un dossier et des guide-ceintures

Mercedes-Benz vous recommande d'utiliser une rehausse de siège avec un dossier.

Le système de retenue pour enfants doit être adapté à son âge, à son poids et à sa taille.

Tenez compte des dispositions et prescriptions légales

Respectez toujours les dispositions légales relatives à l'utilisation d'un système de retenue pour enfants dans le véhicule.

Tenez compte des normes relatives aux systèmes de retenue pour enfants

Tous les systèmes de retenue pour enfants doivent être conformes aux normes suivantes:

- Normes de sécurité américaines 213 et 225 (U.S. Federal Motor Vehicle Safety Standards)
- Normes de sécurité canadiennes 213 et 210.2 (Canadian Motor Vehicle Safety Standards)

Vous trouverez une attestation de conformité du système de retenue pour enfants à ces normes sur l'étiquette de rappel située sur le système de retenue pour enfants. Cette attestation figure également dans les instructions de montage livrées avec le système de retenue pour enfants.

Identification des risques, prévention des dangers

Systèmes de fixation pour les systèmes de retenue pour enfants dans le véhicule

Utilisez uniquement les systèmes de fixation suivants pour les systèmes de retenue pour enfants:

- les étriers de fixation ISOFIX
- le système de ceintures de sécurité du véhicule
- les points d'ancrage Top Tether

Montez de préférence un système de retenue pour enfants ISOFIX.

La pose facile grâce aux étriers de fixation du véhicule peut réduire les risques liés à un système de retenue pour enfants mal posé.

Lorsque l'enfant est protégé avec la ceinture de sécurité intégrée du système de retenue pour enfants ISOFIX, tenez impérativement compte de la masse totale autorisée pour l'enfant et le système de retenue pour enfants (→ page 63).

Dans le cas des enfants dont le poids est supérieur à 40 lb (18 kg) ou dont la taille est inférieure à celle permettant le positionnement correct de la ceinture de sécurité 3 points sans l'aide d'une rehausse de siège, une rehausse de siège est éventuellement nécessaire pour atteindre la position correcte de la ceinture de sécurité.

Mercedes-Benz recommande une rehausse de siège appropriée avec un dossier et des guide-ceintures.

Avantage d'un système de retenue pour enfants dos à la route

Transportez un bébé ou un enfant en bas âge de préférence dans un système de retenue pour enfants dos à la route approprié. Dans ce cas, l'enfant est assis dans le sens opposé au sens de la marche et regarde vers l'arrière.

La musculature du cou des bébés et des enfants en bas âge n'est pas suffisamment développée par rapport à la taille et au poids de leur tête. En cas d'accident, un système de retenue pour enfants dos à la route peut réduire le risque de blessure au niveau de la colonne cervicale.

Fixez toujours correctement les systèmes de retenue pour enfants

⚠ ATTENTION Risque de blessure ou danger de mort dû à un montage incorrect du système de retenue pour enfants

L'enfant ne peut pas alors plus être protégé ou retenu comme prévu.

- ▶ Suivez impérativement les instructions de montage du fabricant du système de retenue pour enfants et tenez également compte de son domaine d'application.
- ▶ Assurez-vous que toute la surface d'appui du système de retenue pour enfants utilisé repose toujours sur l'assise du siège.
- ▶ Ne placez en aucun cas des objets (des coussins, par exemple) sous ou derrière le système de retenue pour enfants.
- ▶ Utilisez les systèmes de retenue pour enfants uniquement avec les housses d'origine prévues à cet effet.

- ▶ Remplacez les housses endommagées uniquement par des housses d'origine.

⚠ ATTENTION Risque de blessure ou danger de mort dû à des systèmes de retenue pour enfants non arrimés dans le véhicule

Si le système de retenue pour enfants n'est pas monté correctement ou n'est pas arrimé, il risque de se détacher.

Le système de retenue pour enfants risque d'être projeté et de heurter un occupant du véhicule.

- ▶ Veillez toujours à monter correctement les systèmes de retenue pour enfants, même lorsque vous ne les utilisez pas.
 - ▶ Suivez impérativement les instructions de montage du fabricant du système de retenue pour enfants.
- Suivez toujours les instructions de montage et la notice d'utilisation du fabricant du système de retenue pour enfants utilisé et tenez

compte des remarques spécifiques au véhicule:

- Pose du système de retenue pour enfants ISOFIX sur le siège arrière (→ page 63)
 - Fixation du système de retenue pour enfants sur le siège arrière à l'aide de la ceinture de sécurité (→ page 67)
 - Fixation du système de retenue pour enfants sur le siège passager à l'aide de la ceinture de sécurité (→ page 69). Tenez compte des remarques spécifiques relatives aux systèmes de retenue pour enfants dos et face à la route (→ page 68).
Lorsque le siège passager est occupé, assurez-vous avant et pendant la marche que le statut de l'airbag passager est correct en fonction de la situation (→ page 53).
- Tenez compte des étiquettes d'avertissement qui sont apposées dans l'habitacle du véhicule et sur le système de retenue pour enfants.

- Si disponible, utilisez également le dispositif Top Tether.

Ne modifiez pas le système de retenue pour enfants

⚠ ATTENTION Risque de blessure dû à des modifications effectuées sur le système de retenue pour enfants

Le système de retenue pour enfants risque de ne plus fonctionner correctement. Il y a un risque de blessure accru.

- ▶ Ne modifiez jamais un système de retenue pour enfants.
- ▶ Fixez uniquement des accessoires agréés par le fabricant du système de retenue pour enfants spécialement pour ce système de retenue pour enfants.

Utilisez uniquement des systèmes de retenue pour enfants en bon état

⚠ ATTENTION Risque de blessure ou danger de mort dû à l'utilisation de systèmes de retenue pour enfants endommagés

Les systèmes de retenue pour enfants endommagés ou fortement sollicités lors d'un accident ne peuvent plus offrir la protection prévue.

L'enfant ne peut éventuellement pas être retenu.

- ▶ Remplacez immédiatement les systèmes de retenue pour enfants endommagés ou fortement sollicités lors d'un accident.
- ▶ Faites immédiatement contrôler les systèmes de fixation des systèmes de retenue pour enfants par un atelier qualifié avant de remonter un système de retenue pour enfants.

Évitez une exposition directe au soleil

⚠ ATTENTION Risque de brûlure dû à une exposition directe au soleil du siège enfant

Si le système de retenue pour enfants est exposé directement au soleil, des parties de ce dernier pourraient devenir très chaudes.

Les enfants risquent de se brûler, notamment au contact des pièces métalliques du système de retenue pour enfants.

- ▶ Veillez toujours à ce que le système de retenue pour enfants ne soit pas exposé directement au soleil.
- ▶ Protégez le système de retenue pour enfants avec une couverture, par exemple.
- ▶ Si le système de retenue pour enfants a été exposé directement au soleil, laissez-le refroidir avant d'installer votre enfant.
- ▶ Ne laissez jamais des enfants sans surveillance à l'intérieur du véhicule.

Faites attention lorsque vous arrêtez ou garez votre véhicule

⚠ ATTENTION Risque d'accident et de blessure si des enfants sont laissés sans surveillance à l'intérieur du véhicule

Si vous laissez des enfants sans surveillance à l'intérieur du véhicule, ils peuvent notamment

- ouvrir les portes et mettre en danger d'autres personnes ou usagers
- descendre du véhicule et se faire renverser
- utiliser les équipements du véhicule et se coincer, par exemple

En outre, les enfants peuvent mettre le véhicule en mouvement, par exemple en

- desserrant le frein de stationnement
- changeant la position de la boîte de vitesses
- démarrant le véhicule

- ▶ Ne laissez jamais des enfants sans surveillance à l'intérieur du véhicule.
- ▶ Lorsque vous quittez le véhicule, prenez toujours la clé avec vous et verrouillez le véhicule.
- ▶ Conservez la clé hors de portée des enfants.

⚠ ATTENTION Danger de mort dû à une forte chaleur ou à l'action du froid dans le véhicule

Lorsque des personnes, en particulier des enfants, sont exposées de manière prolongée à une forte chaleur ou à un froid excessif, il y a risque de blessure, voire danger de mort!

- ▶ Ne laissez jamais de personnes sans surveillance à l'intérieur du véhicule, en particulier des enfants.

Vue d'ensemble des sièges convenant pour le montage d'un système de retenue pour enfants

Siège arrière gauche/droit

Système de fixation privilégié:



Fixation ISOFIX pour siège enfant



Si disponible, utilisez également le dispositif Top Tether (→ page 65).

Autre système de fixation:



Ceinture de sécurité du siège du véhicule

Siège passager

Système de fixation:



Ceinture de sécurité du siège du véhicule

Consignes à respecter impérativement:

- Lorsque le siège passager est occupé, assurez-vous avant et pendant la marche que le statut de l'airbag passager est correct en fonction de la situation (→ page 53).
- Remarques relatives à la désactivation automatique de l'airbag passager (→ page 51).

Siège arrière central

Système de fixation:



Ceinture de sécurité du siège du véhicule



Si disponible, utilisez également le dispositif Top Tether (→ page 65).

Activation et désactivation de la sécurité siège enfant de la ceinture de sécurité

⚠ ATTENTION Risque de blessure ou danger de mort si une ceinture de sécurité est déboutlée pendant la marche

Si la ceinture de sécurité est déboutlée pendant la marche, la sécurité siège enfant se désactive et le système de retenue pour enfants n'est plus fixé correctement. La ceinture de sécurité est légèrement réenroulée par l'enrouleur automatique et ne peut pas être rebouclée immédiatement.

- ▶ Arrêtez-vous immédiatement en tenant compte des conditions de circulation.

- ▶ Réactivez la sécurité siège enfant et fixez correctement le système de retenue pour enfants.

La sécurité siège enfant activée veille à ce que les ceintures de sécurité du siège passager et des sièges arrière ne se relâchent pas une fois le système de retenue pour enfants fixé.

Les ceintures de sécurité des sièges suivants sont équipées d'une sécurité siège enfant:

- Siège passager
- Sièges arrière

Pose du système de retenue pour enfants:

- ▶ Lors de la pose, suivez toujours les instructions de montage ainsi que la notice d'utilisation du fabricant du système de retenue pour enfants utilisé et tenez toujours compte des remarques qui figurent dans la présente notice d'utilisation.
- ▶ Tirez la ceinture de sécurité sans à-coups hors de la sortie de ceinture.
- ▶ Encliquez la languette de ceinture dans la boucle de ceinture.

Activation de la sécurité siège enfant:

- ▶ Tirez la ceinture de sécurité complètement et laissez l'enrouleur automatique la réenrouler. Si la sécurité siège enfant est activée, vous entendez un bruit de cliquet.
- ▶ Appuyez sur le système de retenue pour enfants afin que la ceinture de sécurité soit bien tendue.

Désactivation de la sécurité siège enfant:

- ▶ Appuyez sur la touche de débouclage de la boucle de ceinture.
- ▶ Maintenez la languette de ceinture et ramenez-la en direction de la sortie de ceinture.

Fixation du système de retenue pour enfants ISOFIX sur le siège arrière

Pose du système de retenue pour enfants ISOFIX sur le siège arrière

- ⚠ **ATTENTION** Risque d'accident si la banquette arrière, le siège arrière et le dossier ne sont pas verrouillés

La banquette arrière, le siège arrière et le dossier risquent de basculer vers l'avant, même pendant la marche.

- L'occupant du véhicule est alors pressé contre la ceinture de sécurité. La ceinture de sécurité n'est plus en mesure de vous apporter la protection prévue et risque de vous blesser.
- Les objets ou le chargement déposés dans le coffre ou compartiment de chargement ne peuvent pas être retenus par le dossier.
- ▶ Avant chaque trajet, assurez-vous que la banquette arrière, le siège arrière et le dossier sont verrouillés.

L'indicateur rouge de verrouillage est visible si le dossier à l'arrière n'est pas encliqueté et verrouillé.

⚠ ATTENTION Risque de blessure ou danger de mort dû au dépassement de la masse totale autorisée de l'enfant et du système de retenue pour enfants

Les systèmes de fixation de siège-enfant ISOFIX risquent d'être trop fortement sollicités et, en cas d'accident par exemple, l'enfant ne peut pas être retenu.

- ▶ Si le poids total de l'enfant et du système de retenue pour enfants est supérieur à la masse totale autorisée de 73 lb (33 kg), utilisez uniquement des systèmes de retenue pour enfants ISO-FIX avec lesquels l'enfant est protégé avec la ceinture de sécurité du siège du véhicule.
- ▶ Fixez également le système de retenue pour enfants avec la sangle Top Tether, s'il y en a une.

Tenez toujours compte des instructions concernant la masse du système de retenue pour enfants:

- dans les instructions de montage et la notice d'utilisation du fabricant du système de retenue pour enfants utilisé
- sur une étiquette du système de retenue pour enfants, s'il y en a une

Contrôlez régulièrement que la masse totale autorisée de l'enfant et du système de retenue pour enfants est encore respectée.

Lorsque vous montez un système de retenue pour enfants, tenez toujours compte des points suivants:

- ✓ Tenez toujours compte du domaine d'application ainsi que des spécifications concernant le montage de systèmes de retenue pour enfants sur les sièges.
- ✓ Suivez toujours les instructions de montage et la notice d'utilisation du fabricant du système de retenue pour enfants utilisé.

- ✓ Assurez-vous que les pieds de l'enfant ne touchent pas le siège avant. Si nécessaire, avancez légèrement le siège avant.

 Lorsque vous montez un système de retenue pour enfants ISOFIX, tenez en outre compte des points suivants:

- ✓ **En cas d'utilisation d'une coque pour bébé homologuée pour la classe de poids 0/0+ et d'un système de retenue pour enfants dos à la route homologué pour la classe de poids I sur un siège arrière** : réglez le siège avant de manière à ce qu'il ne touche pas le système de retenue pour enfants.
- ✓ **En cas d'utilisation d'un système de retenue pour enfants face à la route homologué pour la classe de poids I** : dans la mesure du possible, déposez l'appui-tête du siège correspondant. En outre, le dossier du système de retenue pour enfants doit être autant que possible appuyé entièrement contre le dossier du siège du véhicule.

Après la dépose du système de retenue pour enfants, remettez immédiatement l'appui-tête en place et réglez correctement tous les appui-tête.

- ☑ Si l'appui-tête du siège enfant ne peut pas être entièrement sorti lorsqu'il est monté dans le véhicule, cela entraîne une limitation du réglage de la taille maximale pour les systèmes de retenue pour enfants de la classe de poids II ou III.

Un contact avec le toit lorsque l'appui-tête est complètement sorti et verrouillé n'entraîne pas de limitation d'utilisation.

- ☑ Le système de retenue pour enfants ne doit pas être monté de façon à être bloqué entre le toit et l'assise et/ou à être vrillé. Si possible, réglez l'inclinaison d'assise en conséquence.
- ☑ Le système de retenue pour enfants ne doit pas être soumis à une pression exercée par l'appui-tête. Réglez si nécessaire les appui-tête en conséquence.

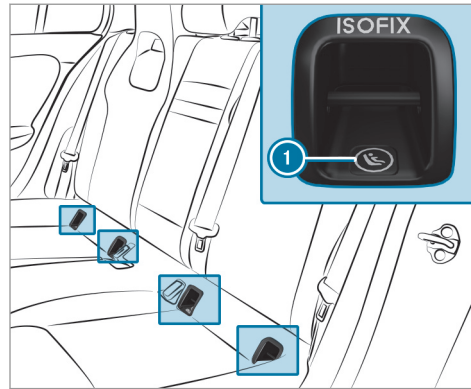

① Etriers de fixation ISOFIX

Assurez-vous impérativement avant chaque trajet que le système de retenue pour enfants ISOFIX est correctement verrouillé dans les 2 étriers de fixation côté véhicule.

! **REMARQUE** Endommagement de la ceinture de sécurité du siège central lors du montage du système de retenue pour enfants

▶ Assurez-vous que la ceinture de sécurité n'est pas coincée.

▶ Montez le système de retenue pour enfants ISOFIX sur les 2 étriers de fixation côté véhicule.

Montage du dispositif Top Tether

! **ATTENTION** Risque de blessure ou danger de mort en cas de dossiers des sièges arrière non verrouillés après le montage des sangles Top Tether

Les dossiers des sièges arrière peuvent basculer vers l'avant pendant la marche.

Les systèmes de retenue pour enfants ne peuvent alors plus offrir la protection prévue. Ils risquent même de provoquer des blessures supplémentaires.

- ▶ Verrouillez toujours les dossiers des sièges arrière après le montage des sangles Top Tether.
- ▶ Tenez impérativement compte de l'indicateur de verrouillage.

L'indicateur rouge de verrouillage est visible si le dossier à l'arrière n'est pas encliqueté et verrouillé.



Si le système de retenue pour enfants est équipé d'une sangle Top Tether:

Le risque de blessure peut être réduit grâce au dispositif Top Tether. La sangle Top Tether permet de créer une liaison supplémentaire entre le système de retenue pour enfants fixé avec le système ISOFIX et le véhicule.

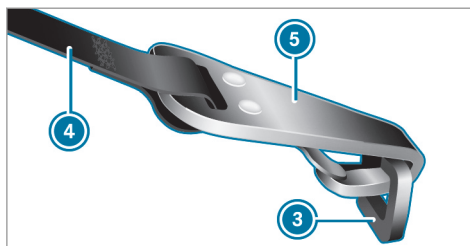
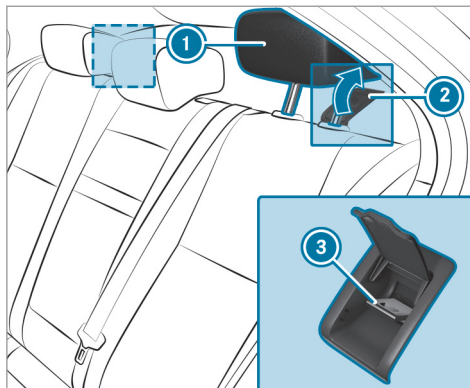

- ▶ Relevez le cache ② du point d'ancrage Top Tether ③.

Véhicules équipés d'appuie-tête réglables :

- ▶ Si nécessaire, tirez l'appuie-tête ① vers le haut (→ page 102).
- ▶ Passez la sangle Top Tether ④ sous l'appuie-tête ① entre les 2 tiges de guidage de l'appuie-tête.

Véhicules sans appuie-tête réglables :

- ▶ Sangle Top Tether équipée d'une sangle: faites passer la sangle Top Tether ④ sur le milieu de l'appuie-tête ①.

ou

- ▶ Sangle Top Tether équipée de 2 sangles: passez une sangle Top Tether ④ de chaque côté de l'appuie-tête ①.

Tous les véhicules :

- ▶ Montez le système de retenue pour enfants ISOFIX avec le dispositif Top Tether. Suivez les instructions de montage du fabricant du système de retenue pour enfants.

- ▶ Accrochez le crochet Top Tether ⑤ de la sangle Top Tether ④ au point d'ancrage Top Tether ③ sans que la sangle ne soit vrillée.
- ▶ Tendez la sangle Top Tether ④. Suivez les instructions de montage du fabricant du système de retenue pour enfants.
- ▶ Rabattez le cache ② du point d'ancrage Top Tether ③.

Véhicules équipés d'appuie-tête réglables :

- ▶ Si nécessaire, tirez l'appuie-tête ① vers le bas (→ page 102). Veillez à ce que la sangle Top Tether ④ puisse coulisser librement.

Fixation du système de retenue pour enfants à l'aide de la ceinture de sécurité

Fixation du système de retenue pour enfants sur le siège arrière à l'aide de la ceinture de sécurité

⚠ ATTENTION Risque d'accident si la banquette arrière, le siège arrière et le dossier ne sont pas verrouillés

La banquette arrière, le siège arrière et le dossier risquent de basculer vers l'avant, même pendant la marche.

- L'occupant du véhicule est alors pressé contre la ceinture de sécurité. La ceinture de sécurité n'est plus en mesure de vous apporter la protection prévue et risque de vous blesser.
- Les objets ou le chargement déposés dans le coffre ou compartiment de chargement ne peuvent pas être retenus par le dossier.

- ▶ Avant chaque trajet, assurez-vous que la banquette arrière, le siège arrière et le dossier sont verrouillés.

L'indicateur rouge de verrouillage est visible si le dossier à l'arrière n'est pas encliqueté et verrouillé.

Lorsque vous montez un système de retenue pour enfants à l'aide de la ceinture de sécurité, tenez compte des remarques suivantes :

- Suivez toujours les instructions de montage et la notice d'utilisation du fabricant du système de retenue pour enfants utilisé.
- En cas d'utilisation d'une coque pour bébé homologuée pour la classe de poids 0/0+ et d'un système de retenue pour enfants dos à la route homologué pour la classe de poids I sur un siège arrière :** réglez le siège avant de manière à ce qu'il ne touche pas le système de retenue pour enfants.
- En cas d'utilisation d'un système de retenue pour enfants face à la route**

homologué pour la classe de poids I : dans la mesure du possible, déposez l'appuie-tête du siège correspondant.

Après la dépose du système de retenue pour enfants, remettez immédiatement l'appuie-tête en place et réglez correctement tous les appuie-tête.

- ✓ Le dossier du système de retenue pour enfants face à la route doit si possible être complètement appuyé contre le dossier du siège arrière.
- ✓ Si l'appuie-tête du siège enfant ne peut pas être entièrement sorti lorsqu'il est monté dans le véhicule, cela entraîne une limitation du réglage de la taille maximale pour les systèmes de retenue pour enfants de la classe de poids II ou III.
Un contact avec le toit lorsque l'appuie-tête est complètement sorti et verrouillé n'entraîne pas de limitation d'utilisation.
- ✓ Le système de retenue pour enfants ne doit pas être monté de façon à être bloqué entre le toit et l'assise et/ou à être vrillé. Si pos-

sible, réglez l'inclinaison d'assise en conséquence.

- ✓ Le système de retenue pour enfants ne doit pas être soumis à une pression exercée par l'appuie-tête. Réglez si nécessaire les appuie-tête en conséquence.
- ✓ Assurez-vous que les pieds de l'enfant ne touchent pas le siège avant. Si nécessaire, avancez légèrement le siège avant.

Les ceintures de sécurité des sièges suivants sont équipées d'une sécurité siège enfant:

- Siège passager
- Sièges arrière

La sécurité siège enfant activée veille à ce que les ceintures de sécurité du siège passager et des sièges arrière ne se relâchent pas une fois le système de retenue pour enfants fixé (→ page 62).

- ▶ Montez le système de retenue pour enfants. La surface d'appui du système de retenue pour enfants utilisé doit reposer entièrement sur l'assise du siège arrière.

- ▶ Veillez toujours à ce que la sangle supérieure de la ceinture passe correctement de la sortie de ceinture sur le véhicule en direction du guide de la ceinture diagonale sur le système de retenue pour enfants.

La sangle supérieure de la ceinture doit passer vers l'avant de la sortie de ceinture.

Remarques relatives aux systèmes de retenue pour enfants dos et face à la route sur le siège passager

- ▲ **ATTENTION** Risque de blessure ou danger de mort dû à l'utilisation d'un système de retenue pour enfants dos à la route alors que l'airbag passager est activé

Si vous installez un enfant dans un système de retenue pour enfants dos à la route monté sur le siège passager et que le voyant PASSENGER AIR BAG OFF est éteint, l'airbag passager risque de se déclencher en cas d'accident.

L'enfant risque d'être heurté par l'airbag.

- ▶ Vous devez toujours vous assurer que l'airbag passager est désactivé. Le voyant PASSENGER AIR BAG OFF doit être allumé.
- ▶ NE JAMAIS installer de système de retenue pour enfants dos à la route sur un siège protégé par un AIRBAG FRONTAL ACTIVE. Cela peut provoquer la MORT de l'ENFANT ou le BLESSER GRAVEMENT.

Tenez compte des remarques spécifiques relatives aux systèmes de retenue pour enfants dos et face à la route (→ page 69).

Tenez toujours compte du statut de l'airbag passager indiqué par le voyant PASSENGER AIR BAG OFF:

- En cas d'utilisation d'un système de retenue pour enfants dos à la route sur le siège passager, l'airbag passager doit toujours être désactivé. C'est uniquement le cas lorsque le voyant PASSENGER AIR BAG OFF est allumé en permanence (→ page 53).
- Si le voyant PASSENGER AIR BAG OFF est éteint, c'est que l'airbag passager est activé. L'airbag passager peut se déclencher en cas d'accident.

Fixation du système de retenue pour enfants sur le siège passager à l'aide de la ceinture de sécurité

Lorsque vous montez un système de retenue pour enfants sur le siège passager à l'aide de la ceinture de sécurité, tenez compte des remarques suivantes:

- ☑ Tenez compte des remarques relatives aux systèmes de retenue pour enfants dos et face à la route sur le siège passager (→ page 68).
- ☑ Suivez les instructions de montage ainsi que la notice d'utilisation du fabricant du système de retenue pour enfants utilisé.
- ☑ En cas d'utilisation d'un système de retenue pour enfants face à la route homologué pour la classe I: dans la mesure du possible, déposez l'appuie-tête du siège correspondant.

Après la dépose du système de retenue pour enfants, remettez immédiatement l'appuie-tête en place et réglez correctement tous les appuie-tête.

- ☑ Le dossier du système de retenue pour enfants face à la route doit si possible être complètement appuyé contre le dossier du siège passager.
 - ☑ Si l'appuie-tête du siège enfant ne peut pas être entièrement sorti lorsqu'il est monté dans le véhicule, cela entraîne une limitation du réglage de la taille maximale pour les systèmes de retenue pour enfants de la classe de poids II ou III.
- Un contact avec le toit lorsque l'appuie-tête est complètement sorti et verrouillé n'entraîne pas de limitation d'utilisation.
- ☑ Le système de retenue pour enfants ne doit pas être monté de façon à être bloqué entre le toit et l'assise et/ou à être vrillé.
 - ☑ Le système de retenue pour enfants ne doit pas être soumis à une pression exercée par l'appuie-tête. Réglez si nécessaire les appuie-tête en conséquence.

- ☑ Ne placez en aucun cas des objets (des coussins, par exemple) sous ou derrière le système de retenue pour enfants.

La ceinture de sécurité du siège passager est équipée d'une sécurité siège enfant.

La sécurité siège enfant activée veille à ce que la ceinture de sécurité ne se relâche pas une fois le système de retenue pour enfants fixé (→ page 62).

- ▶ Reculez le siège passager au maximum et réglez-le, si possible, dans la position la plus haute.
- ▶ Réglez l'inclinaison d'assise de manière à ce que le bord avant de l'assise soit placé dans la position la plus haute et le bord arrière de l'assise dans la position la plus basse.
- ▶ Réglez le dossier dans une position aussi droite que possible.
- ▶ Montez le système de retenue pour enfants. La surface d'appui du système de retenue pour enfants utilisé doit reposer entièrement sur l'assise du siège passager.

- ▶ Veillez toujours à ce que la sangle supérieure de la ceinture passe correctement de la sortie de ceinture sur le véhicule en direction du guide de la ceinture diagonale sur le système de retenue pour enfants.

La sangle supérieure de la ceinture doit passer vers l'avant de la sortie de ceinture et vers le bas.

- ▶ Si nécessaire, réglez le siège passager en conséquence.

Sécurités enfants

Activation et désactivation de la sécurité enfants au niveau des portes arrière

⚠ ATTENTION Risque d'accident et de blessure si des enfants sont laissés sans surveillance à l'intérieur du véhicule

Si vous laissez des enfants sans surveillance à l'intérieur du véhicule, ils peuvent notamment

- ouvrir les portes et mettre en danger d'autres personnes ou usagers
- descendre du véhicule et se faire renverser
- utiliser les équipements du véhicule et se coincer, par exemple

En outre, les enfants peuvent mettre le véhicule en mouvement, par exemple en

- desserrant le frein de stationnement
- changeant la position de la boîte de vitesses

- démarrant le véhicule
- ▶ Ne laissez jamais des enfants sans surveillance à l'intérieur du véhicule.
- ▶ Lorsque vous quittez le véhicule, prenez toujours la clé avec vous et verrouillez le véhicule.
- ▶ Conservez la clé hors de portée des enfants.

⚠ ATTENTION Danger de mort dû à une forte chaleur ou à l'action du froid dans le véhicule

Lorsque des personnes, en particulier des enfants, sont exposées de manière prolongée à une forte chaleur ou à un froid excessif, il y a risque de blessure, voire danger de mort!

- ▶ Ne laissez jamais de personnes sans surveillance à l'intérieur du véhicule, en particulier des enfants.

⚠ ATTENTION Risque d'accident et de blessure si des enfants sont laissés sans surveillance à l'intérieur du véhicule

Lorsque des enfants prennent place à bord, ils peuvent notamment:

- ouvrir les portes et mettre en danger d'autres personnes ou usagers
- descendre du véhicule et se faire renverser
- utiliser les équipements du véhicule avec lesquels ils pourraient, par exemple, se coincer

- ▶ Activez toujours les sécurités enfants lorsque des enfants prennent place à bord.
- ▶ Ne laissez jamais des enfants sans surveillance à l'intérieur du véhicule.
- ▶ Lorsque vous quittez le véhicule, prenez toujours la clé avec vous et verrouillez le véhicule.

Des sécurités enfants sont disponibles pour les portes arrière et pour les vitres latérales arrière.

La sécurité enfants au niveau des portes arrière permet de condamner chaque porte séparément. Elle ne peut plus être ouverte de l'intérieur.

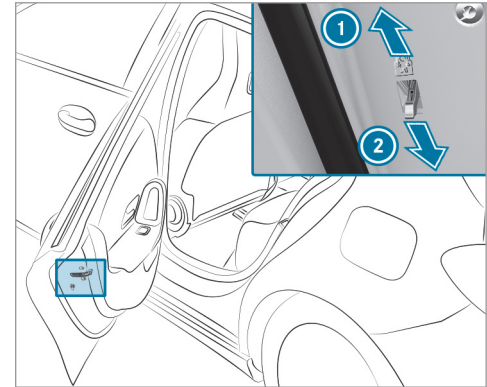

- ▶ Actionnez le levier dans le sens de la flèche ① (activation de la sécurité) ou ② (désactivation de la sécurité).
- ▶ Contrôlez ensuite le fonctionnement de la sécurité enfants sur chaque porte.

Activation et désactivation de la sécurité enfants au niveau des vitres latérales arrière

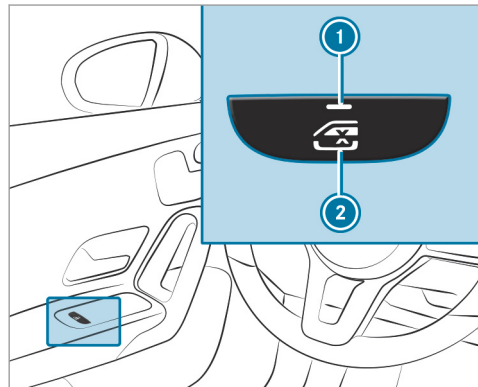

▶ Activation ou désactivation de la sécurité : appuyez sur la touche ②.

La vitre latérale arrière peut être ouverte ou fermée dans les situations suivantes:

- le voyant ① est allumé: par l'intermédiaire du contacteur qui se trouve sur la porte conducteur
- le voyant ① est éteint: par l'intermédiaire du contacteur correspondant qui se trouve sur la porte arrière ou sur la porte conducteur

Remarques relatives au transport des animaux domestiques

⚠ ATTENTION Risques d'accident et de blessure si des animaux sont laissés non protégés sans surveillance à l'intérieur du véhicule

Si vous laissez des animaux sans surveillance ou sans protection à l'intérieur du véhicule, ils risquent d'appuyer sur des touches ou des contacteurs, par exemple.

Il est alors possible pour les animaux:

- d'activer les équipements du véhicule et, par exemple, de se coincer
- de mettre en marche ou d'arrêter des systèmes et de mettre ainsi en danger d'autres usagers

Si les animaux ne sont pas protégés, ils risquent en outre, en cas d'accident, de changement brusque de direction ou de coup de frein brutal, d'être projetés à l'intérieur du véhicule et de blesser les occupants.

- ▶ Ne laissez jamais des animaux sans surveillance à l'intérieur du véhicule.
- ▶ Protégez correctement les animaux pendant la marche, par exemple avec une cage de transport pour animaux adaptée.

Clé

Vue d'ensemble de la fonction de la clé

⚠ ATTENTION Risque d'accident et de blessure si des enfants sont laissés sans surveillance à l'intérieur du véhicule

Si vous laissez des enfants sans surveillance à l'intérieur du véhicule, ils peuvent notamment

- ouvrir les portes et mettre en danger d'autres personnes ou usagers
- descendre du véhicule et se faire renverser
- utiliser les équipements du véhicule et se coincer, par exemple

En outre, les enfants peuvent mettre le véhicule en mouvement, par exemple en

- desserrant le frein de stationnement
- changeant la position de la boîte de vitesses
- démarrant le véhicule



- ▶ Ne laissez jamais des enfants sans surveillance à l'intérieur du véhicule.
- ▶ Lorsque vous quittez le véhicule, prenez toujours la clé avec vous et verrouillez le véhicule.
- ▶ Conservez la clé hors de portée des enfants.

! REMARQUE Endommagement de la clé par des champs magnétiques

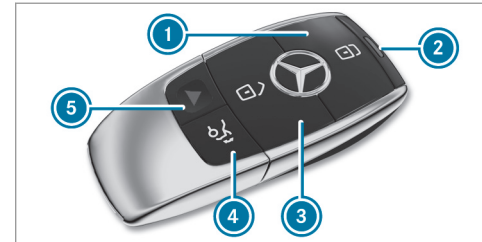
- ▶ Eloignez la clé des champs magnétiques puissants.



Clé du véhicule avec alarme panique

- ① Verrouillage
 - ② Voyant
 - ③ Déverrouillage
 - ④ Ouverture du couvercle de coffre
 - ⑤ Alarme panique
- i** Si le voyant ② ne s'allume pas lorsque vous appuyez sur la touche  ou , la pile est faible ou il se peut qu'elle soit déchargée. Remplacez la pile dès que possible.
- Remplacement de la pile de la clé (→ page 76)

La clé vous permet de verrouiller et de déverrouiller les éléments suivants:

- Portes
- Trappe de réservoir
- Couvercle de coffre

Si vous n'ouvrez pas le véhicule dans les 40 secondes qui suivent le déverrouillage, il se verrouille de nouveau. La protection antivol est réactivée.

Ne posez pas la clé à côté d'appareils électroniques ou d'objets métalliques. Cela risque de compromettre le fonctionnement de la clé.

Activation et désactivation du signal sonore de fermeture

Système multimédia:

→ [Maison] → Réglages → Véhicule

- ▶ Activez ou désactivez **Confirmation sonore fermeture**.

Activation et désactivation de l'alarme panique

Conditions requises

- Le contact n'est pas mis.



- ▶ **Activation** : appuyez sur la touche ❶ pendant 1 seconde environ. Une alarme optique et une alarme sonore se déclenchent.

- ▶ **Désactivation** : appuyez de nouveau brièvement sur la touche ❶.

ou

- ▶ Appuyez sur la touche Start/Stop qui se trouve sur le poste de conduite avec la clé à l'intérieur du véhicule.

Modification des réglages de déverrouillage

Fonctions de déverrouillage possibles avec la clé:

- Déverrouillage centralisé
- Déverrouillage de la porte conducteur et de la trappe de réservoir

- ▶ **Passage d'un réglage à l'autre** : appuyez simultanément sur les touches [Verrouillage] et [Déverrouillage] pendant 6 secondes environ, jusqu'à ce que le voyant clignote 2 fois.

Possibilités lorsque la fonction de déverrouillage pour la porte conducteur et la trappe de réservoir est sélectionnée:

- **Déverrouillage centralisé du véhicule** : appuyez 2 fois sur la touche [Déverrouillage].
- **Véhicules équipés de la fonction KEYLESS-GO** : vous ne déverrouillez que la porte conducteur et la trappe de réservoir

lorsque vous touchez le côté intérieur de la poignée de porte conducteur.

Désactivation de la fonction de la clé

Véhicules équipés de KEYLESS-GO : si vous désactivez la fonction de la clé, les fonctions KEYLESS-GO sont également désactivées. Une autorisation d'accès ou à la conduite par l'intermédiaire de KEYLESS-GO n'est alors plus possible avec la clé correspondante. Activez la fonction de la clé afin que toutes les fonctions soient à nouveau disponibles comme d'habitude avec cette clé.

Vous pouvez également désactiver la fonction de la clé afin de réduire la consommation de courant de la clé correspondante si vous n'utilisez pas le véhicule ou une clé pendant une période prolongée.

- ▶ **Désactivation :** appuyez brièvement 2 fois de suite sur la touche  de la clé. Le voyant de la clé s'allume brièvement 2 fois de suite, puis 1 fois de manière prolongée.

- ▶ **Activation :** appuyez sur une touche quelconque de la clé.

① Lorsque vous démarrez le véhicule alors que la clé se trouve dans le bac de rangement de la console centrale, la fonction de la clé est activée automatiquement (→ page 140).

Retrait et rangement de la clé de secours

Retrait de la clé de secours

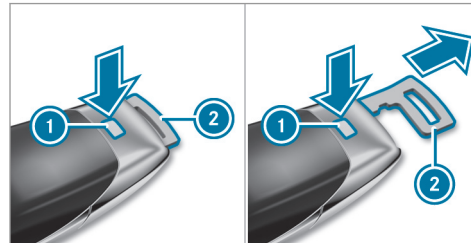

- ▶ Appuyez sur le bouton de déverrouillage ①. La clé de secours ② glisse légèrement vers l'extérieur.

- ▶ Tirez la clé de secours ② jusqu'à ce qu'elle s'enclenche dans la position intermédiaire.

① En fonction de l'équipement du véhicule, la position intermédiaire peut ne pas exister.

- ▶ Appuyez de nouveau sur le bouton de déverrouillage ① et retirez complètement la clé de secours ②.

Rangement de la clé de secours

- ▶ Appuyez sur le bouton de déverrouillage ①.
- ▶ Enfoncez la clé de secours ② dans la position intermédiaire ou complètement jusqu'à ce qu'elle s'enclenche.
- ① Vous pouvez utiliser la position intermédiaire de la clé de secours ② pour fixer la clé à un trousseau de clés.

Remplacement de la pile de la clé

▲ DANGER Danger de mort en cas d'ingestion de piles

Les piles contiennent des substances toxiques et corrosives. L'ingestion de piles peut provoquer de graves brûlures internes dans les 2 heures qui suivent.

Il y a danger de mort.

- ▶ Conservez les piles hors de portée des enfants.
- ▶ Lorsque le couvercle et/ou le compartiment à pile ne se ferment pas correctement, n'utilisez plus la clé et conservez-la hors de portée des enfants.
- ▶ En cas d'ingestion de piles, consultez immédiatement un médecin.



PROTECTION DE L'ENVIRONNEMENT Dommages écologiques dus à une élimination incorrecte des piles



Les piles contiennent des substances polluantes. La loi interdit de les éliminer avec les ordures ménagères.



Éliminez les piles dans le respect des règles de protection de l'environnement. Déposez les piles usagées dans un atelier qualifié ou dans un point de récupération des piles usagées.

Conditions requises

- Vous avez besoin de 1 pile bouton de 3 V de type CR 2032.

Mercedes-Benz vous recommande de confier le remplacement de la pile à un atelier qualifié.

- ▶ Retirez la clé de secours (→ page 75).

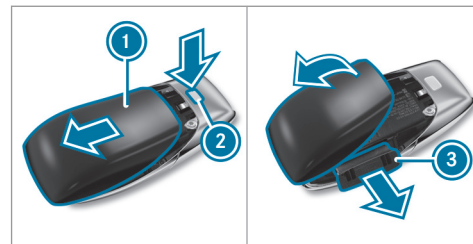

- ▶ Appuyez vers le bas sur le bouton de déverrouillage (2) en l'enfonçant complètement et faites glisser le couvercle (1) dans le sens de la flèche.
- ▶ Rabattez le couvercle (1) dans le sens de la flèche et retirez-le.
- ▶ Sortez le compartiment à pile (3) et retirez la pile usagée.
- ▶ Mettez la pile neuve en place dans le compartiment à pile (3). Tenez compte de l'inscription indiquant le pôle positif dans le compartiment à pile et sur la pile.

- ▶ Introduisez le compartiment à pile ③.
- ▶ Remettez le couvercle ① en place et fermez-le en le faisant glisser jusqu'à ce qu'il s'encliquette.

Résolution des problèmes relatifs à la clé

Vous ne pouvez plus verrouiller ou déverrouiller le véhicule.

Causes possibles:

- La pile de la clé est faible ou déchargée.
- ▶ Contrôlez la pile à l'aide du voyant (→ page 73).
- ▶ Si nécessaire, remplacez la pile de la clé (→ page 76).
- ▶ Utilisez la clé de rechange.
- ▶ Utilisez la clé de secours pour le verrouillage et le déverrouillage (→ page 80).
- ▶ Faites contrôler la clé par un atelier qualifié.

Une source radio puissante perturbe le système.

Causes possibles de perturbation de la fonction de la clé:

- Lignes haute tension
- Téléphones portables
- Appareils électroniques (ordinateurs portables, tablettes)
- Blindage par des objets métalliques ou des boucles d'induction pour les systèmes de portes ou de barrières
- ▶ Veillez à maintenir une distance suffisante entre la clé et une source de perturbation potentielle.

Vous avez perdu une clé.

- ▶ Faites bloquer la clé par un atelier qualifié.
- ▶ Faites remplacer les serrures si nécessaire.

Portes

Déverrouillage et ouverture des portes de l'intérieur

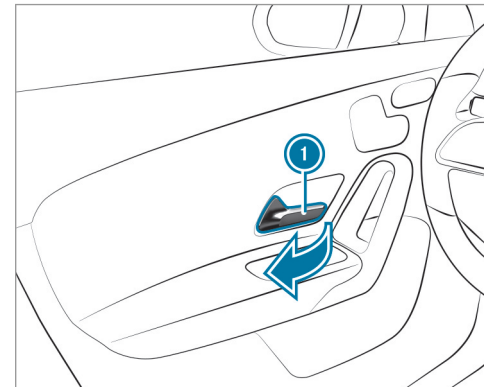

- ▶ **Déverrouillage et ouverture des portes avant :** tirez la poignée de porte ①.
- ▶ **Déverrouillage des portes arrière :** tirez la poignée de la porte arrière.

- ▶ **Ouverture des portes arrière** : tirez de nouveau la poignée de la porte arrière.

Verrouillage et déverrouillage centralisés du véhicule de l'intérieur

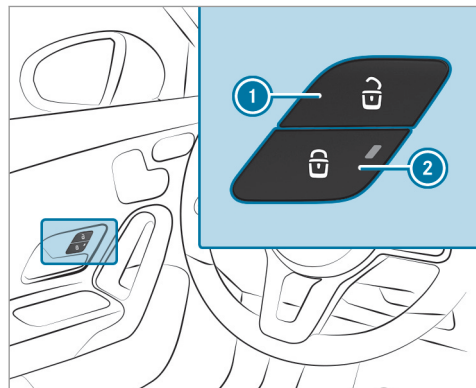

- ▶ **Déverrouillage** : appuyez sur la touche ①.

- ▶ **Verrouillage** : appuyez sur la touche ②. Lorsque le véhicule est verrouillé, le voyant rouge incorporé à la touche ② est allumé.

- ① Les touches se trouvent également sur la porte passager et sur les portes arrière.

La trappe de réservoir n'est pas verrouillée ni déverrouillée.

Le véhicule ne se déverrouille pas:

- si vous avez verrouillé le véhicule avec la clé
- si vous avez verrouillé le véhicule avec la fonction KEYLESS-GO

Verrouillage et déverrouillage du véhicule avec la fonction KEYLESS-GO

Conditions requises

- La clé se trouve à l'extérieur du véhicule.
- La distance entre la clé et le véhicule n'est pas supérieure à 3 ft (1 m).
- La porte conducteur et la porte dont la poignée de porte est actionnée sont fermées.

! **REMARQUE** Dommages sur le véhicule résultant d'une ouverture intempestive du couvercle de coffre

- lors du passage dans une station de lavage
- lors de l'utilisation d'un nettoyeur haute pression

- ▶ Dans ces situations, désactivez la fonction de la clé.

ou

- ▶ Veillez à ce que la clé se trouve à au moins 10 ft (3 m) du véhicule.

Tenez compte des remarques:

- relatives au lavage du véhicule dans une station de lavage (→ page 294)
- relatives à l'utilisation d'un nettoyeur haute pression (→ page 297)

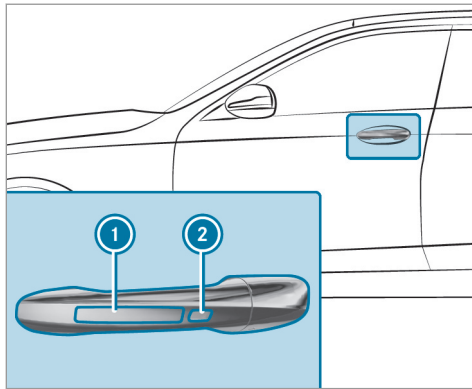

- ▶ **Déverrouillage du véhicule** : touchez le côté intérieur de la poignée de porte.
 - ▶ **Verrouillage du véhicule** : touchez le capteur ① ou ②.
 - ▶ **Fermeture confort** : touchez le capteur ② jusqu'à ce que le processus de fermeture soit terminé.
- ❗ Pour de plus amples informations sur la fermeture confort, voir (→ page 87).

Si vous ouvrez le couvercle de coffre de l'extérieur, celui-ci se déverrouille automatiquement.

Résolution des problèmes relatifs à la fonction KEYLESS-GO

Vous ne pouvez plus verrouiller ni déverrouiller le véhicule par l'intermédiaire de la fonction KEYLESS-GO.

Causes possibles:

- La fonction de la clé a été désactivée.
 - La pile de la clé est faible ou déchargée.
- ▶ Activez la fonction de la clé (→ page 75).
 - ▶ Contrôlez la pile à l'aide du voyant (→ page 73).
 - ▶ Si nécessaire, remplacez la pile de la clé (→ page 76).
 - ▶ Utilisez la clé de rechange.
 - ▶ Utilisez la clé de secours pour le verrouillage et le déverrouillage (→ page 80).
 - ▶ Faites contrôler le véhicule et la clé par un atelier qualifié.

Une source radio puissante perturbe le système.

Causes possibles de perturbation de la fonction KEYLESS-GO:

- Lignes haute tension
 - Téléphones portables
 - Appareils électroniques (ordinateurs portables, tablettes)
 - Blindage par des objets métalliques ou des boucles d'induction pour les systèmes de portes ou de barrières
- ▶ Veillez à maintenir une distance suffisante entre la clé et une source de perturbation potentielle.

Activation et désactivation du verrouillage automatique

Lorsque le contact est mis et que les roues tournent à une vitesse supérieure au pas, le véhicule se verrouille automatiquement.

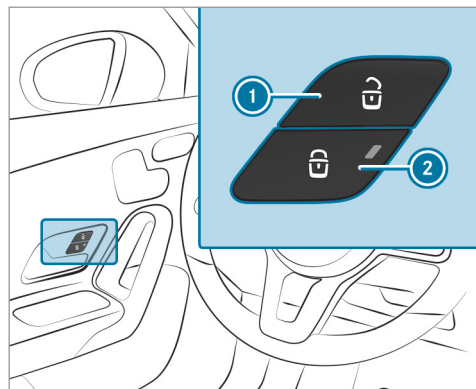

▶ **Activation** : maintenez la touche ② appuyée pendant 5 secondes environ, jusqu'à ce qu'un signal sonore retentisse.

▶ **Désactivation** : maintenez la touche ① appuyée pendant 5 secondes environ, jusqu'à ce qu'un signal sonore retentisse.

Lorsque le véhicule est verrouillé, le voyant rouge incorporé à la touche ② est allumé.

Lorsque la fonction est activée, un risque de verrouillage intempestif existe dans les situations suivantes:

- en cas de démarrage du moteur par remorquage du véhicule ou si vous le poussez
- lorsque le véhicule se trouve sur le banc d'essai à rouleaux

Verrouillage et déverrouillage du véhicule avec la clé de secours

Verrouillage et déverrouillage de la porte conducteur avec la clé de secours

- ① Pour verrouiller complètement le véhicule avec la clé de secours, appuyez d'abord sur la touche pour le verrouillage de l'intérieur alors que la porte conducteur est ouverte. Verrouillez ensuite la porte conducteur avec la clé de secours.

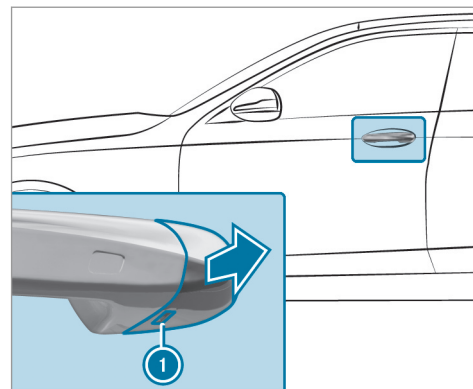

- ▶ Retirez la clé de secours (→ page 75).
- ▶ Engagez la clé de secours dans l'orifice ① du capuchon jusqu'en butée.
- ▶ Tirez légèrement la poignée de porte et maintenez-la tirée.
- ▶ Retirez le capuchon du véhicule avec la clé de secours en le tenant aussi droit que possible jusqu'à ce qu'il se détache.

- ▶ Relâchez la poignée de porte.

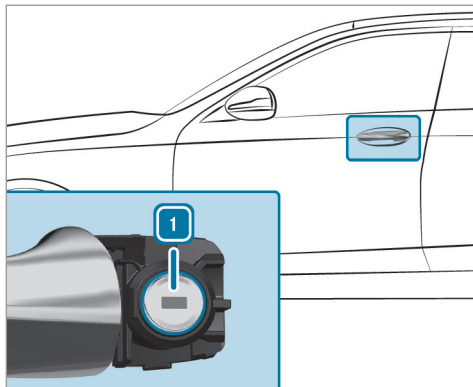

- ▶ **Déverrouillage** : tournez la clé de secours vers la gauche en position 1.
- ▶ **Verrouillage** : tournez la clé de secours vers la droite en position 1.
- ▶ Appuyez avec précaution le capuchon sur le barillet de serrure jusqu'à ce qu'il s'enclenche et qu'il soit fixé correctement.

Verrouillage de la porte passager et des portes arrière

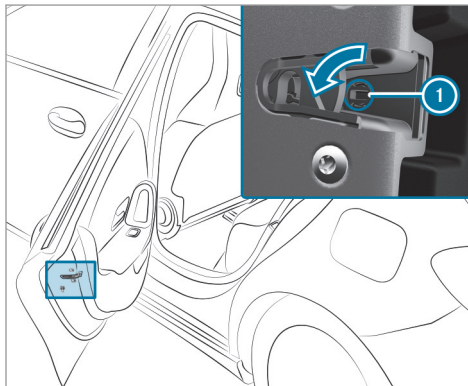

- ▶ Introduisez un objet approprié, par exemple la clé de secours, dans l'encoche 1 de la serrure de porte.
- ▶ **Verrouillage du côté gauche du véhicule** : tournez la clé de secours vers la gauche jusqu'en butée.

- ▶ **Verrouillage du côté droit du véhicule** : tournez la clé de secours vers la droite jusqu'en butée.

Si vous fermez la porte que vous venez de verrouiller, vous ne pouvez ensuite plus l'ouvrir de l'extérieur.

Coffre

Ouverture du couvercle de coffre

⚠ DANGER Risque d'intoxication dû aux gaz d'échappement

Les moteurs thermiques dégagent des gaz d'échappement toxiques, tels que du monoxyde de carbone. Si le couvercle de coffre est ouvert alors que le moteur tourne, des gaz d'échappement peuvent pénétrer dans l'habitacle, notamment pendant la marche.

- ▶ Arrêtez toujours le moteur avant d'ouvrir le couvercle de coffre.
- ▶ Ne roulez jamais avec un couvercle de coffre ouvert.

REMARQUE Endommagement du couvercle de coffre causé par des obstacles qui se trouvent au-dessus du véhicule

Le couvercle de coffre pivote vers le haut lors de son ouverture.

▶ Veillez à réserver au couvercle de coffre un espace de manœuvre suffisant.

▶ Tirez la poignée du couvercle de coffre.

▶ **Véhicules équipés de la fonction HANDS-FREE ACCESS** : balancez le pied dans la zone de détection des capteurs sous le pare-chocs (→ page 83).

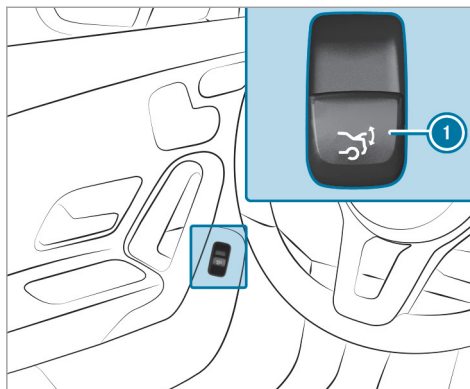

▶ Tirez la touche de commande à distance ① du couvercle de coffre.

▶ Appuyez longuement sur la touche  de la clé.

Fermeture du couvercle de coffre

ATTENTION Risque de blessure dû à des objets non arrimés dans le véhicule

Si des objets, des bagages ou une partie du chargement ne sont pas arrimés du tout ou sont mal arrimés, ils risquent de glisser, se renverser ou être projetés et ainsi de heurter les occupants du véhicule.

Il y a risque de blessure, en particulier lors d'un freinage ou d'un changement brusque de direction.

▶ Rangez toujours les objets de manière à ce qu'ils ne puissent pas être projetés.

▶ Avant de prendre la route, arrimez les objets, les bagages ou le chargement afin d'empêcher tout glissement ou basculement.

Tenez compte des remarques relatives au chargement du véhicule.

Remarques relatives à la fermeture du couvercle de coffre : votre véhicule est équipé d'une détection de clé automatique. Si une clé

correspondant au véhicule est détectée à l'intérieur du véhicule, le couvercle de coffre ne se verrouille pas et s'ouvre à nouveau.

Notez que le couvercle de coffre ne se verrouille pas dans la situation suivante:

- Vous avez verrouillé le véhicule et fermez le couvercle de coffre alors qu'une clé correspondant au véhicule se trouve dans le véhicule.
- et
- Une seconde clé correspondant au véhicule n'est pas détectée à l'extérieur du véhicule.

La détection de clé automatique est uniquement un système d'aide et elle n'est pas en mesure de remplacer votre vigilance.

- ▶ Avant de verrouiller le véhicule, assurez-vous d'avoir emporté au minimum une clé correspondant au véhicule à l'extérieur du véhicule.
- ▶ **Fermeture du couvercle de coffre :** saisissez le couvercle de coffre par la cuvette de poignée, abaissez-le et fermez-le en appuyant dessus.

Fonction HANDS-FREE ACCESS

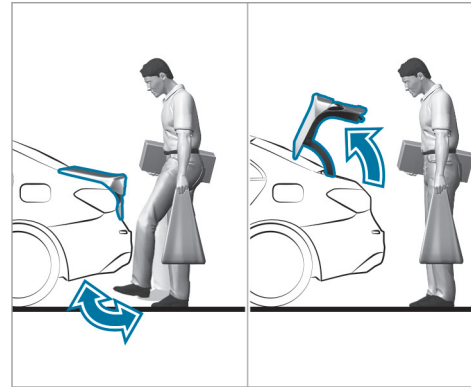

La fonction HANDS-FREE ACCESS vous permet d'ouvrir le couvercle de coffre d'un mouvement du pied sous le pare-chocs.

Tenez compte des remarques relatives à l'ouverture du couvercle de coffre (→ page 81).

⚠ ATTENTION Risque de brûlure lié aux pièces brûlantes du système d'échappement

Les pièces du système d'échappement du véhicule peuvent être brûlantes. Lorsque vous utilisez la fonction HANDS-FREE ACCESS, vous risquez de vous brûler au contact des pièces du système d'échappement.

- ▶ Veillez à toujours balancer le pied uniquement dans la zone de détection des capteurs.

! REMARQUE Dommages sur le véhicule résultant d'une ouverture intempestive du couvercle de coffre

- lors du passage dans une station de lavage
- lors de l'utilisation d'un nettoyeur haute pression

- ▶ Dans ces situations, désactivez la fonction de la clé.

ou

► Veillez à ce que la clé se trouve à au moins 10 ft (3 m) du véhicule.

Avant de balancer le pied, veillez à adopter une position stable. Sinon, vous risquez de perdre l'équilibre, par exemple en cas de verglas.

Tenez compte des remarques suivantes:

- La clé se trouve derrière le véhicule.
- Lorsque vous balancez le pied, tenez-vous à une distance d'au moins 12 in (30 cm) du véhicule.
- Lorsque vous balancez le pied, veillez à ne pas toucher le pare-chocs.
- Ne balancez pas le pied trop lentement.
- Le mouvement de pied doit être effectué d'avant en arrière par rapport au véhicule.

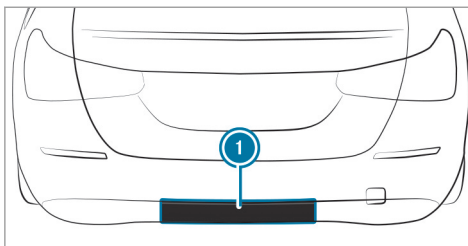

① Zone de détection des capteurs

Si plusieurs mouvements de pied à la suite n'ont donné aucun résultat, attendez 10 secondes.

Limites système

Le système peut être perturbé ou ne pas fonctionner dans les cas suivants:

- en cas de dépôts de sel d'épandage ou de neige sur les capteurs, par exemple
- en cas d'actionnement par une prothèse de jambe

Le couvercle de coffre peut s'ouvrir de manière intempestive dans les situations suivantes:

- Des personnes bougent les bras ou les jambes dans la zone de détection (en cas de polissage du véhicule ou en soulevant des objets, par exemple).
- Des objets sont transportés ou déposés le long du véhicule, à l'arrière (sangle d'arrimage ou bagages, par exemple).
- Des sangles d'arrimage, des bâches ou d'autres couvertures sont tendues sur le pare-chocs.
- Un tapis de protection, dont la taille dépasse du seuil de chargement et atteint la zone de détection des capteurs, est utilisé.
- Le tapis de protection n'est pas fixé correctement.

Désactivez la fonction de la clé (→ page 75) ou ne portez pas de clé sur vous dans ces situations ou dans des situations similaires.

Déverrouillage et ouverture du coffre de l'intérieur avec le déverrouillage de secours

Conditions requises

- La batterie 12 V du véhicule doit être branchée et chargée.

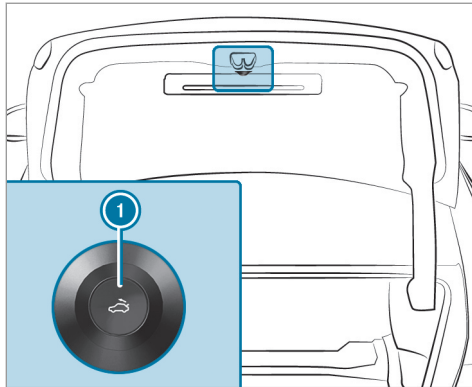

- ▶ Appuyez brièvement sur la touche de déverrouillage de secours ①.

Vitres latérales

Ouverture et fermeture des vitres latérales

⚠ ATTENTION Risque de coincement lors de l'ouverture d'une vitre latérale

Lors de l'ouverture d'une vitre latérale, des parties du corps risquent d'être entraînées dans le mouvement ou être coincées entre la vitre latérale et le cadre de vitre.

- ▶ Assurez-vous que personne ne touche la vitre latérale lors de son ouverture.
- ▶ Si quelqu'un est coincé, relâchez immédiatement la touche ou tirez la touche pour refermer la vitre latérale.

⚠ ATTENTION Risque de coincement lors de la fermeture d'une vitre latérale

Lors de la fermeture d'une vitre latérale, vous risquez d'être coincé dans la zone de fermeture.

- ▶ Veillez à ne pas vous trouver dans la zone de fermeture lors de la fermeture.

- ▶ Si quelqu'un est coincé, relâchez immédiatement la touche ou appuyez sur la touche pour rouvrir la vitre latérale.

⚠ ATTENTION Risque de coincement en cas d'utilisation des vitres latérales par des enfants

Si des enfants actionnent les vitres latérales, ils risquent de se coincer, notamment lorsqu'ils sont sans surveillance.

- ▶ Activez la sécurité enfants au niveau des vitres latérales arrière.
- ▶ Lorsque vous quittez le véhicule, prenez toujours la clé avec vous et verrouillez le véhicule.
- ▶ Ne laissez jamais des enfants sans surveillance à l'intérieur du véhicule.

Conditions requises

- L'alimentation en tension est établie ou le contact est mis.

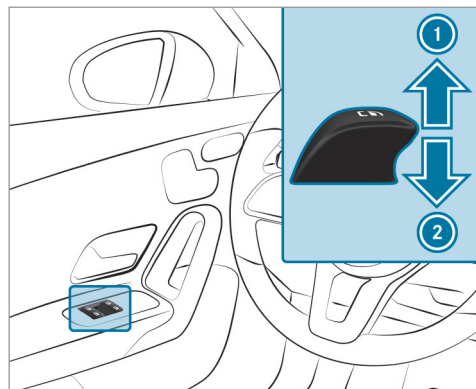

- ① Fermeture
- ② Ouverture

Les touches qui se trouvent sur la porte conducteur ont priorité.

▶ **Déclenchement du mouvement automatique** : poussez ou tirez la touche  au-delà du point de résistance puis relâchez-la.

▶ **Interruption du mouvement automatique** : poussez ou tirez de nouveau la touche .

Lorsque le véhicule est à l'arrêt, vous pouvez continuer à utiliser les vitres latérales.

La fonction est disponible pendant environ 4 minutes ou jusqu'à ce qu'une porte avant soit ouverte.

Fonction d'inversion automatique des vitres latérales

Si un obstacle empêche le processus de fermeture d'une vitre latérale, la vitre latérale se rouvre automatiquement. La fonction d'inversion automatique est uniquement un système d'aide et elle n'est pas en mesure de remplacer votre vigilance.

▶ Veillez à ne pas vous trouver dans la zone de fermeture lors de la fermeture.

⚠ ATTENTION Risque de coincement malgré la protection d'inversion de la vitre latérale

La fonction d'inversion ne réagit pas :

- aux éléments mous, légers et minces (par exemple des doigts)
- pendant la réinitialisation

La fonction d'inversion ne permet pas d'éviter que vous soyez coincé dans ces situations.

- ▶ Veillez à ne pas vous trouver dans la zone de fermeture lors de la fermeture.
- ▶ Si quelqu'un est coincé, appuyez sur la touche  pour rouvrir la vitre latérale.

Ouverture confort (ventilation du véhicule avant de prendre la route)

⚠ ATTENTION Risque de coincement lors de l'ouverture d'une vitre latérale

Lors de l'ouverture d'une vitre latérale, des parties du corps risquent d'être entraînées dans le mouvement ou être coincées entre la vitre latérale et le cadre de vitre.

- ▶ Assurez-vous que personne ne touche la vitre latérale lors de son ouverture.
- ▶ Si quelqu'un est coincé, relâchez immédiatement la touche.

▶ Maintenez la touche  de la clé appuyée.

Les fonctions suivantes sont exécutées:

- Le véhicule est déverrouillé.
- Les vitres latérales s'ouvrent.
- Le toit ouvrant panoramique s'ouvre.
- La ventilation de siège du siège conducteur se met en marche.

① Si le store pare-soleil du toit ouvrant panoramique est fermé, le store pare-soleil s'ouvre en premier.

▶ **Interruption de l'ouverture confort :** relâchez la touche .

▶ **Poursuite de l'ouverture confort :** appuyez de nouveau sur la touche  et maintenez-la enfoncée.

Fermeture confort (fermeture du véhicule depuis l'extérieur)

⚠ ATTENTION Risque de coincement en cas d'inattention lors de la fermeture confort

Lors de la fermeture confort, vous risquez d'être coincé dans la zone de fermeture de la vitre latérale et du toit ouvrant.

- ▶ Lors de la fermeture confort, surveillez entièrement le processus de fermeture et veillez à ne pas vous trouver dans la zone de fermeture.

▶ Maintenez la touche  de la clé appuyée. Les fonctions suivantes sont exécutées:

- Le véhicule est verrouillé.
- Les vitres latérales se ferment.
- Le toit ouvrant panoramique se ferme.

▶ **Interruption de la fermeture confort :** relâchez la touche .

▶ **Poursuite de la fermeture confort :** appuyez de nouveau sur la touche  et maintenez-la enfoncée.

① La fermeture confort fonctionne également avec la fonction KEYLESS-GO (→ page 78).

Résolution des problèmes relatifs aux vitres latérales

⚠ ATTENTION Risque de coincement ou danger de mort dû à la désactivation de la protection d'inversion

Lors de la refermeture d'une vitre latérale immédiatement après le blocage, la vitre latérale est fermée avec une plus grande

force ou avec une force maximale. Dans ce cas, la fonction d'inversion est désactivée et vous risquez d'être coincé.

- ▶ Veillez à ne pas vous trouver dans la zone de fermeture.
- ▶ Pour arrêter le processus de fermeture, relâchez la touche ou appuyez de nouveau sur la touche pour rouvrir la vitre latérale.

Il est impossible de fermer une vitre latérale et la cause du blocage n'est pas visible.

- ▶ Vérifiez si des objets se trouvent dans le guide de la vitre.
- ▶ Réinitialisez les vitres latérales.

Réinitialisation des vitres latérales

Si une vitre latérale se bloque lors de sa fermeture et se rouvre immédiatement:

- ▶ Immédiatement après, tirez de nouveau la touche correspondante jusqu'à ce que la vitre latérale soit fermée et maintenez la tou-

che tirée pendant au moins encore 1 seconde (réinitialisation).

La vitre latérale se ferme sans fonction d'inversion automatique.

Si la vitre latérale se bloque une nouvelle fois et se rouvre immédiatement:

- ▶ Immédiatement après, tirez de nouveau la touche correspondante jusqu'à ce que la vitre latérale soit fermée et maintenez la touche tirée pendant au moins encore 1 seconde (réinitialisation). La vitre latérale se ferme sans fonction d'inversion automatique.

Les vitres latérales ne peuvent pas être ouvertes ou fermées avec l'ouverture confort.

Causes possibles:

- La pile de la clé est faible ou déchargée.
- ▶ Contrôlez la pile à l'aide du voyant (→ page 73).
- ▶ Si nécessaire, remplacez la pile de la clé (→ page 76).

Toit ouvrant

Ouverture et fermeture du toit ouvrant

- ❗ Le terme «toit ouvrant» désigne également le toit ouvrant panoramique.

⚠ ATTENTION Risque de coincement lors de l'ouverture et de la fermeture du toit ouvrant

Vous risquez alors d'être coincé dans la zone de déplacement.

- ▶ Veillez à ne pas vous trouver dans la zone de déplacement lors de l'ouverture ou de la fermeture.
- ▶ Si quelqu'un est coincé, relâchez immédiatement la touche.

ou

- ▶ Actionnez brièvement la touche dans n'importe quelle direction pendant le mouvement automatique. L'ouverture ou la fermeture est alors interrompue.

▲ ATTENTION Risque de coincement en cas de commande du toit ouvrant par des enfants

Si des enfants actionnent le toit ouvrant, ils risquent de se coincer, notamment lorsqu'ils sont sans surveillance.

- ▶ Ne laissez jamais des enfants sans surveillance à l'intérieur du véhicule.
- ▶ Lorsque vous quittez le véhicule, prenez toujours la clé avec vous et verrouillez le véhicule.

▲ ATTENTION Risque de coincement lors de l'ouverture et de la fermeture du store pare-soleil

Vous risquez d'être coincé entre le store pare-soleil et le cadre ou le toit ouvrant.

- ▶ Veillez à ne pas vous trouver dans la zone de déplacement du store pare-soleil lors de son ouverture ou de sa fermeture.

- ▶ Si quelqu'un est coincé, relâchez immédiatement la touche.

ou

- ▶ Actionnez brièvement la touche dans n'importe quelle direction pendant le mouvement automatique. L'ouverture ou la fermeture est alors interrompue.

! REMARQUE Dysfonctionnements dus à la présence de neige ou de glace

La neige et la glace peuvent entraîner des dysfonctionnements du toit ouvrant.

- ▶ Ouvrez le toit ouvrant uniquement lorsqu'il est débarrassé de la neige ou de la glace.

! REMARQUES Dommages provoqués par des objets saillants

Si des objets dépassent du toit ouvrant, ils risquent d'endommager les baguettes d'étanchéité.

- ▶ Ne laissez pas d'objets dépasser du toit ouvrant.

! REMARQUE Endommagement du toit ouvrant panoramique dû à l'utilisation de galeries de toit non agréées

Si vous ouvrez le toit ouvrant panoramique lorsqu'une galerie de toit non testée et agréée pour Mercedes-Benz est montée, il risque d'être endommagé par la galerie de toit.

- ▶ N'ouvrez le toit ouvrant panoramique que lorsqu'une galerie de toit testée et agréée pour Mercedes-Benz est montée.

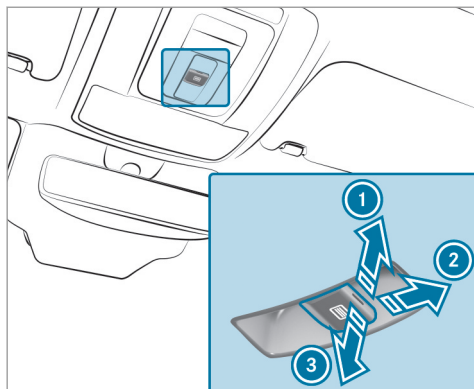

Le toit ouvrant panoramique peut être soulevé pour ventiler l'habitacle.



- ① Soulèvement
- ② Ouverture
- ③ Fermeture/abaissement

La touche  permet de commander le toit ouvrant panoramique et le store pare-soleil.

Le toit ouvrant panoramique peut être commandé uniquement lorsque le store pare-soleil est ouvert.

- ▶ Vérifiez que vous pouvez soulever ou ouvrir le toit ouvrant lorsqu'une galerie de toit est montée.
- ▶ **Déclenchement du mouvement automatique :** poussez ou tirez la touche  au-delà du point de résistance puis relâchez-la.
- ▶ **Interruption du mouvement automatique :** actionnez brièvement la touche  dans n'importe quelle direction. L'ouverture ou la fermeture est alors interrompue.

Véhicules équipés d'un toit ouvrant panoramique : le mouvement automatique «soulèvement» est disponible uniquement lorsque le toit ouvrant est fermé ou soulevé.

Fonction d'inversion automatique du toit ouvrant

Si un obstacle empêche le toit ouvrant de se fermer complètement, celui-ci se rouvre automatiquement. La fonction d'inversion automatique est uniquement un système d'aide et elle n'est pas en mesure de remplacer votre vigilance.

- ▶ Veillez à ne pas vous trouver dans la zone de fermeture lors de la fermeture.

⚠ ATTENTION Risque de coincement alors que la fonction d'inversion est activée

La fonction d'inversion ne réagit notamment pas:

- aux éléments mous, légers et minces (par exemple des doigts)
- à la fin du processus de fermeture
- pendant la réinitialisation

- ▶ Veillez à ne pas vous trouver dans la zone de fermeture lors de la fermeture.
- ▶ Si quelqu'un est coincé, relâchez immédiatement la touche.

ou

- ▶ Actionnez brièvement la touche dans n'importe quelle direction pendant le mouvement automatique. Le processus de fermeture s'interrompt.

Fonction d'inversion automatique du store pare-soleil

Si un obstacle empêche un store pare-soleil de se fermer complètement, celui-ci se rouvre automatiquement. La fonction d'inversion automatique est uniquement un système d'aide et elle n'est pas en mesure de remplacer votre vigilance.

- ▶ Veillez à ne pas vous trouver dans la zone de déplacement du store pare-soleil lors de sa fermeture.

⚠ ATTENTION Risque de coincement malgré la fonction d'inversion

La fonction d'inversion ne réagit notamment pas aux éléments mous, légers et minces (des petits doigts, par exemple).

- ▶ Veillez à ne pas vous trouver dans la zone de déplacement du store pare-soleil lors de sa fermeture.
- ▶ Si quelqu'un est coincé, relâchez immédiatement la touche.

ou

- ▶ Actionnez brièvement la touche dans n'importe quelle direction pendant la fermeture automatique. Le processus de fermeture s'interrompt.

Fonctions de commande automatique du toit ouvrant

- ⓘ Le terme «toit ouvrant» désigne également le toit ouvrant panoramique.

Fermeture du toit en cas de pluie pendant la marche

Véhicules équipés d'un toit ouvrant panoramique : lorsque le toit ouvrant est en position soulevée, il s'abaisse automatiquement pendant la marche en cas de pluie.

Abaissement automatique

Véhicules équipés d'un toit ouvrant panoramique : lorsque vous roulez à vitesse élevée et que l'arrière du toit ouvrant est soulevé, celui-ci s'abaisse légèrement. Lorsque vous roulez à faible vitesse, il se relève automatiquement.

⚠ ATTENTION Risque de coincement dû à l'abaissement automatique du toit ouvrant

Lorsque vous roulez à vitesse élevée et que le toit ouvrant est en position soulevée, sa partie arrière s'abaisse légèrement de manière automatique.

- ▶ Veillez à ce que personne ne passe la main dans la zone de déplacement du toit ouvrant pendant la marche.
- ▶ Si quelqu'un est coincé, tirez la touche du toit ouvrant brièvement vers l'avant ou vers l'arrière.

- ⓘ Vous pouvez interrompre les fonctions de commande automatique «Fermeture du toit en cas de pluie pendant la marche» et «Abaissement automatique» en appuyant sur la touche  ou en la tirant.

Résolution des problèmes relatifs au toit ouvrant

⚠ ATTENTION Risque de coincement, voire danger de mort en cas de nouveau processus de fermeture du toit ouvrant

En cas de nouveau processus de fermeture immédiatement après le blocage ou la réinitialisation, le toit ouvrant se ferme avec une force plus élevée.

- ▶ Veillez à ne pas vous trouver dans la zone de fermeture.
- ▶ Si quelqu'un est coincé, relâchez immédiatement la touche.

ou

- ▶ Actionnez brièvement la touche dans n'importe quelle direction pendant la fermeture automatique. Le processus de fermeture s'interrompt.

Il est impossible de fermer le toit ouvrant et la cause du blocage n'est pas visible.

① Le terme «toit ouvrant» désigne également le toit ouvrant panoramique.

Si le toit ouvrant se bloque lors de sa fermeture et se rouvre légèrement:

- ▶ Immédiatement après une inversion automatique, tirez de nouveau la touche  vers le bas jusqu'au point de résistance et maintenez-la tirée jusqu'à ce que le toit ouvrant soit fermé. Le toit ouvrant est fermé avec une plus grande force.



Si le toit ouvrant se bloque une nouvelle fois lors de sa fermeture et se rouvre légèrement:

- ▶ Répétez l'étape précédente. Le toit ouvrant est de nouveau fermé avec une plus grande force.

Véhicules équipés d'un toit ouvrant panoramique : le toit ouvrant ou le store pare-soleil s'ouvre ou se ferme uniquement par à-coups.

- ▶ Réinitialisez le toit ouvrant et le store pare-soleil.

Réinitialisation du toit ouvrant et du store pare-soleil

- ▶ Tirez sur la touche  à plusieurs reprises jusqu'à ce que le toit ouvrant soit complètement fermé.
- ▶ Tirez sur la touche  à plusieurs reprises jusqu'à ce que le store pare-soleil soit complètement fermé.
- ▶ Ouvrez complètement le toit ouvrant avec le mouvement automatique, puis refermez-le.

Protection antivol

Fonctionnement de l'antidémarrage

L'antidémarrage empêche de démarrer le véhicule sans clé valable.

L'antidémarrage est activé automatiquement lorsque vous coupez le contact et désactivé lorsque vous mettez le contact.

Lorsque vous quittez le véhicule, prenez toujours la clé avec vous et verrouillez le véhicule. Si la clé reste dans le véhicule, n'importe qui peut démarrer le moteur.

- ❗ Si le moteur ne démarre pas alors que la batterie de démarrage est chargée, il se peut que l'antidémarrage soit défectueux. Contactez un point de service Mercedes-Benz ou appelez le 1-800-FOR-MERCEdes (aux Etats-Unis) ou le 1-800-387-0100 (au Canada).

EDW (alarme antivol et antieffraction)

Fonctionnement de l'EDW

Lorsque l'EDW est activée, une alarme optique et une alarme sonore se déclenchent dans les situations suivantes:

- Ouverture d'une porte
- Ouverture du couvercle de coffre
- Ouverture du capot moteur
- Déclenchement de la protection volumétrique (→ page 94)
- Déclenchement de la protection antisoulèvement (→ page 94)

L'EDW est activée automatiquement au bout de 10 secondes environ dans les cas suivants:

- après le verrouillage avec la clé

- après le verrouillage avec la fonction KEYLESS-GO

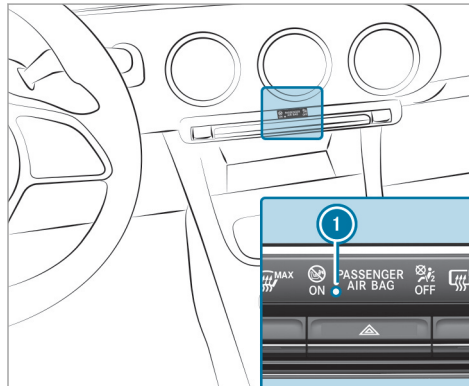



Lorsque l'EDW est activée, le voyant ❶ clignote. L'EDW est désactivée automatiquement dans les cas suivants:

- après le déverrouillage avec la clé
- après le déverrouillage avec la fonction KEYLESS-GO

- après avoir appuyé sur la touche Start/Stop alors que la clé se trouve dans le vide-poches (→ page 140)

- ❗ Lorsque le système d'appel d'urgence de Mercedes-Benz est activé, le Centre d'Appels Clients est contacté automatiquement en cas d'alarme de plus de 30 secondes (→ page 274).
- ❗ En cas de forte décharge de la batterie, l'alarme antivol et antieffraction est désactivée automatiquement afin d'assurer le prochain démarrage du moteur.

Arrêt de l'alarme déclenchée par l'EDW

▶ Appuyez sur la touche ,  ou  de la clé.

ou

▶ Appuyez sur la touche Start/Stop alors que la clé se trouve dans le vide-poches (→ page 140).

Arrêt de l'alarme avec la fonction KEYLESS-GO:

▶ Saisissez la poignée de porte extérieure avec la clé à l'extérieur du véhicule.

Fonctionnement de la protection antisoulèvement

- ❗ Cette fonction peut ne pas être disponible dans tous les pays.

Lorsqu'un changement de l'inclinaison du véhicule est détecté alors que la protection antisoulèvement est activée, une alarme optique et une alarme sonore se déclenchent.



La protection antisoulèvement est activée automatiquement au bout de 60 secondes environ:

- après le verrouillage avec la clé
- après le verrouillage avec la fonction KEYLESS-GO

La protection antisoulèvement est activée uniquement si les éléments suivants sont fermés:

- Portes
- Couvercle de coffre

La protection antisoulèvement est désactivée automatiquement:

- après avoir appuyé sur la touche  ou  de la clé

- après avoir appuyé sur la touche Start/Stop alors que la clé se trouve dans le vide-poches (→ page 140)
- après le déverrouillage avec la fonction KEYLESS-GO
- lorsque vous utilisez la fonction HANDS-FREE ACCESS

Informations sur la détection de collision lorsque le véhicule est garé (→ page 166).

Activation et désactivation de la protection antisoulèvement

Système multimédia:

  » Réglages » Accès rapide

▶ Activez ou désactivez **Protection antisoulèv.**.

La protection antisoulèvement est réactivée dans les situations suivantes:

- Le véhicule est de nouveau déverrouillé.
- Une porte est ouverte.
- Le véhicule est de nouveau verrouillé.

- ❗ Lorsque l'accès rapide n'est pas disponible, la protection antisoulèvement peut être activée ou désactivée dans le sous-menu **Véhicule** du menu principal **Réglages**.

Fonctionnement de la protection volumétrique

- ❗ Cette fonction peut ne pas être disponible dans tous les pays.

Si la protection volumétrique est activée, une alarme optique et une alarme sonore se déclenchent lorsqu'un mouvement est détecté dans l'habitacle.



La protection volumétrique est activée automatiquement au bout de 10 secondes environ:

- après le verrouillage avec la clé
- après le verrouillage avec la fonction KEYLESS-GO

La protection volumétrique est activée uniquement si les éléments suivants sont fermés:

- Portes
- Couvercle de coffre

La protection volumétrique est désactivée automatiquement:

- après avoir appuyé sur la touche  ou  de la clé
- après avoir appuyé sur la touche Start/Stop alors que la clé se trouve dans le vide-poches (→ page 140)
- après le déverrouillage avec la fonction KEYLESS-GO
- lorsque vous utilisez la fonction HANDS-FREE ACCESS

Un déclenchement intempestif de l'alarme peut se produire dans les situations suivantes:

- Objets mobiles à l'intérieur de l'habitacle (une mascotte, par exemple)
- Vitre latérale ouverte
- Toit ouvrant panoramique ouvert

Activation et désactivation de la protection volumétrique

Système multimédia:

 ► Réglages ► Accès rapide

- Activez ou désactivez **Protection volumétrique**.

La protection volumétrique est réactivée dans les situations suivantes:

- Le véhicule est de nouveau déverrouillé.
 - Une porte est ouverte.
 - Le véhicule est de nouveau verrouillé.
-  Lorsque l'accès rapide n'est pas disponible, la protection volumétrique peut être activée ou désactivée dans le menu **Véhicule**, sous **Réglages**.

Remarques relatives à la position assise correcte du conducteur

⚠ ATTENTION Risque d'accident en cas de modification des réglages du véhicule pendant la marche

Vous risquez de perdre le contrôle du véhicule dans les situations suivantes en particulier:

- si vous réglez le siège conducteur, l'appuie-tête, le volant ou le rétroviseur pendant la marche
- si vous bouclez votre ceinture de sécurité pendant la marche

▶ Avant de démarrer le moteur, réglez notamment le siège conducteur, l'appuie-tête, le volant et le rétroviseur, et bouclez votre ceinture de sécurité.

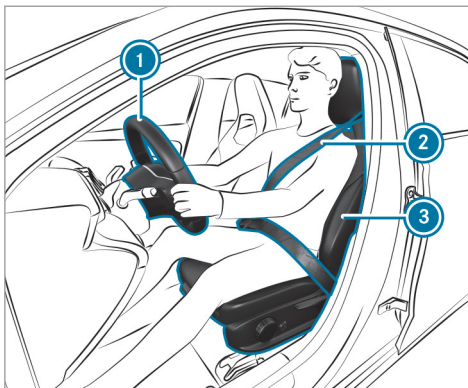

Tenez compte des remarques suivantes lorsque vous réglez le volant ①, la ceinture de sécurité ② et le siège conducteur ③ :

- Vous êtes assis en tenant compte des points suivants le plus loin possible de l'airbag conducteur.
- Vous adoptez une position assise droite.
- Vos cuisses sont légèrement soutenues par le coussin d'assise.

- Vos jambes ne sont pas complètement tendues et vous pouvez enfoncer aisément les pédales.
- Votre tête est soutenue à hauteur des yeux et repose au centre de l'appuie-tête.
- Vos bras sont légèrement pliés lorsque vous tenez le volant.
- Vos jambes peuvent bouger librement.
- Vous pouvez voir parfaitement tous les affichages sur le combiné d'instruments.
- Vous avez une bonne vue d'ensemble de la circulation.
- Votre ceinture de sécurité est tendue sur le corps et passe sur l'épaule pour la partie supérieure et dans le pli de l'aîne pour la partie inférieure.

Véhicules avec siège Performance AMG : si le siège passager n'est pas occupé, le battement de la languette de ceinture contre le siège peut provoquer des bruits. Vous pouvez y remédier en faisant glisser la languette de ceinture vers le haut à l'aide de l'agrafe de ceinture. Lorsque le siège passager est occupé, veillez à ce que

l'agrafe de ceinture soit poussée vers le bas. Ce n'est qu'ainsi que la ceinture de sécurité est tendue sur le corps.

Sièges

Réglage manuel des sièges avant (véhicules sans Pack Confort sièges)

⚠ ATTENTION Risque de coincement en cas de réglage des sièges par des enfants

Si des enfants règlent les sièges, ils risquent de se coincer, notamment lorsqu'ils sont sans surveillance.

- ▶ Lorsque vous quittez le véhicule, prenez toujours la clé avec vous et verrouillez le véhicule.
- ▶ Ne laissez jamais des enfants sans surveillance à l'intérieur du véhicule.

⚠ ATTENTION Risque de coincement lors du réglage des sièges

Si vous réglez un siège, vous risquez de vous coincer ou de coincer les autres occupants du véhicule, par exemple au niveau de la glissière du siège.

- ▶ Assurez-vous lors du réglage d'un siège que personne ne se trouve dans l'espace de manœuvre du siège et ne se coince une partie du corps.

Respectez les consignes de sécurité relatives aux «Airbags» et au «Transport des enfants».

⚠ ATTENTION Risque d'accident dû à un siège conducteur non verrouillé

Le siège conducteur peut se déplacer de manière inopinée pendant la marche.

Vous risquez de perdre le contrôle du véhicule.

- ▶ Assurez-vous toujours que le siège conducteur est verrouillé avant de démarrer le véhicule.

⚠ ATTENTION Risque d'accident en cas de modification des réglages du véhicule pendant la marche

Vous risquez de perdre le contrôle du véhicule dans les situations suivantes en particulier:

- si vous réglez le siège conducteur, l'appuie-tête, le volant ou le rétroviseur pendant la marche
- si vous bouclez votre ceinture de sécurité pendant la marche

- ▶ Avant de démarrer le moteur, réglez notamment le siège conducteur, l'appuie-tête, le volant et le rétroviseur, et bouclez votre ceinture de sécurité.

⚠ ATTENTION Risque de coincement dû à un manque de vigilance lors du réglage de la hauteur de siège

Si vous manquez de vigilance lors du réglage de la hauteur de siège, vous risquez de vous coincer ou de coincer les autres occupants

du véhicule et, ce faisant, de vous blesser ou de blesser les autres occupants.

En particulier les enfants risquent d'actionner involontairement les touches pour le réglage électrique de siège et d'être coincés.

- ▶ Veillez à ce qu'il n'y ait ni main ni aucune autre partie du corps sous le mécanisme à levier du système de réglage des sièges lorsque vous déplacez le siège.

⚠ ATTENTION Risque de blessure dû à des appuie-tête non posés ou mal réglés

Il y a un risque de blessure accru au niveau de la tête et de la nuque, par exemple en cas d'accident ou de freinage brutal si les appuie-tête ne sont pas montés ou s'ils sont mal réglés!

- ▶ Roulez toujours avec les appuie-tête posés.
- ▶ Avant de prendre la route, veillez pour chaque occupant du véhicule à ce que

la tête soit soutenue à hauteur des yeux et repose au centre de l'appuie-tête.

N'intervertissez pas les appuie-tête des sièges avant et arrière. Sinon, vous ne pouvez pas régler correctement la hauteur et l'inclinaison des appuie-tête.

Le réglage de l'approche des appuie-tête vous permet de régler l'appuie-tête de manière à ce qu'il soit le plus près possible de l'arrière de votre crâne.

⚠ ATTENTION Risque de blessure ou danger de mort dû à une mauvaise position du siège

La ceinture de sécurité ne peut pas offrir la protection prévue si le dossier ne se trouve pas presque à la verticale.

Vous risquez notamment de glisser sous la ceinture de sécurité et de vous blesser.

- ▶ Réglez le siège correctement avant de prendre la route.
- ▶ Veillez toujours à ce que le dossier se trouve presque à la verticale et que la

partie supérieure de la sangle d'épaule passe sur le milieu de l'épaule.

⚠ ATTENTION Risque de blessure dû à une sollicitation excessive des poignées de maintien

Si vous pesez de tout votre poids sur la poignée de maintien ou que vous tirez sur elle par à-coups, la poignée de maintien peut être endommagée ou se détacher de son point d'ancrage.

- ▶ N'utilisez les poignées de maintien que pour vous stabiliser en position assise ou pour vous aider lors de la montée ou de la descente du véhicule.

⚠ ATTENTION Risque de blessure ou danger de mort dû à des objets se trouvant sous le siège passager

Les objets coincés sous le siège passager peuvent interférer avec le fonctionnement de la désactivation automatique de l'airbag passager ou endommager le système.

- ▶ Ne rangez pas d'objets sous le siège passager.
- ▶ Lorsque le siège passager est occupé, assurez-vous qu'aucun objet n'est coincé sous le siège passager.

Réglage de l'approche de siège

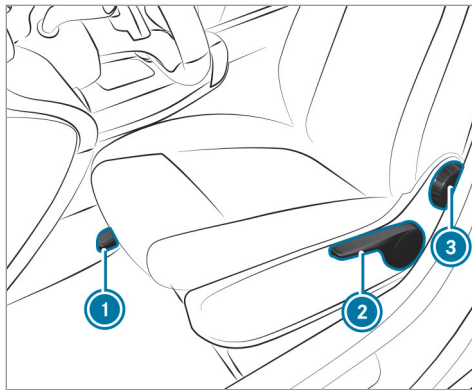

- ▶ Soulevez le levier ① et déplacez le siège jusqu'à la position souhaitée.
- ▶ Assurez-vous que le siège est verrouillé.
- ▶ **Réglage de la hauteur de siège** : tirez ou poussez le levier ② jusqu'à atteindre la position souhaitée.
- ▶ **Réglage de l'inclinaison de dossier** : tournez la molette ③ vers l'avant et vers l'arrière jusqu'à atteindre la position souhaitée.

Réglage manuel des sièges avant (véhicules équipés du Pack Confort sièges)

Réglage de l'approche de siège

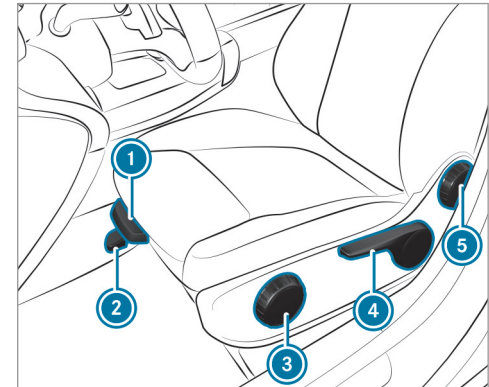

- ▶ Soulevez le levier ② et déplacez le siège jusqu'à la position souhaitée.
- ▶ Assurez-vous que le siège est verrouillé.
- ▶ **Réglage de la profondeur d'assise (siège conducteur uniquement)** : soulevez le

levier ❶ et avancez ou reculez la partie avant du coussin d'assise.

▶ **Réglage de l'inclinaison d'assise** : tournez la molette ❸ vers l'avant et vers l'arrière jusqu'à atteindre la position souhaitée.

▶ **Réglage de la hauteur de siège** : tirez ou poussez le levier ❷ jusqu'à atteindre la position souhaitée.

▶ **Réglage de l'inclinaison de dossier** : tournez la molette ❹ vers l'avant et vers l'arrière jusqu'à atteindre la position souhaitée.

Réglage électrique des sièges avant

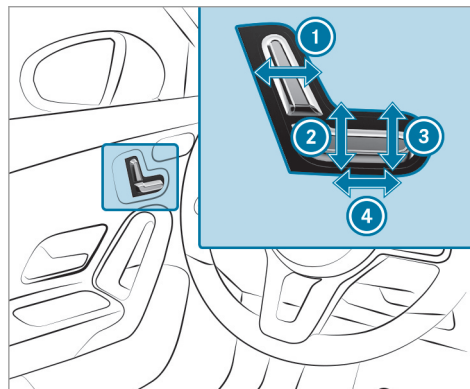

- ❶ Inclinaison de dossier
- ❷ Hauteur de siège
- ❸ Inclinaison d'assise
- ❹ Approche de siège

▶ Mémorisez les réglages avec la fonction mémoire (→ page 108).

Réglage du soutien lombaire à 4 réglages

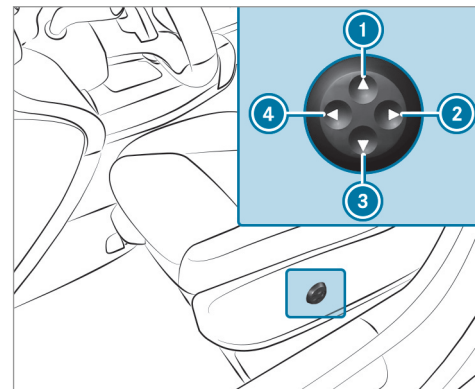

- ❶ Plus haut
- ❷ Moins prononcé
- ❸ Plus bas
- ❹ Plus prononcé

▶ Réglez le galbe du dossier avec les touches ❶ à ❹.

Appuie-tête

Réglage manuel des appuie-tête des sièges avant

⚠ ATTENTION Risque d'accident en cas de modification des réglages du véhicule pendant la marche

Vous risquez de perdre le contrôle du véhicule dans les situations suivantes en particulier:

- si vous réglez le siège conducteur, l'appuie-tête, le volant ou le rétroviseur pendant la marche
- si vous bouclez votre ceinture de sécurité pendant la marche

▶ Avant de démarrer le moteur, réglez notamment le siège conducteur, l'appuie-tête, le volant et le rétroviseur, et bouclez votre ceinture de sécurité.

⚠ ATTENTION Risque de blessure dû à des appuie-tête non posés ou mal réglés

Il y a un risque de blessure accru au niveau de la tête et de la nuque, par exemple en cas d'accident ou de freinage brutal si les appuie-tête ne sont pas montés ou s'ils sont mal réglés!

- ▶ Roulez toujours avec les appuie-tête posés.
- ▶ Avant de prendre la route, veillez pour chaque occupant du véhicule à ce que la tête soit soutenue à hauteur des yeux et repose au centre de l'appuie-tête.

N'intervertissez pas les appuie-tête des sièges avant et arrière. Sinon, vous ne pouvez pas régler correctement la hauteur et l'inclinaison des appuie-tête.

Le réglage de l'approche des appuie-tête vous permet de régler l'appuie-tête de manière à ce qu'il soit le plus près possible de l'arrière de votre crâne.

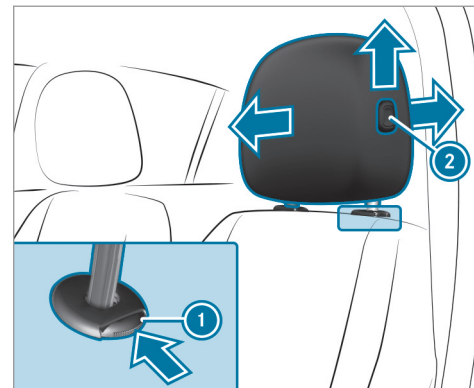

▶ **Plus haut** : tirez l'appuie-tête vers le haut.

▶ **Plus bas** : poussez sur le bouton de déverrouillage ① dans le sens de la flèche et abaissez l'appuie-tête.

▶ **Réglage vers l'avant** : appuyez sur le bouton de déverrouillage ② et tirez l'appuie-tête vers l'avant.

- ▶ **Réglage vers l'arrière** : appuyez sur le bouton de déverrouillage ② et poussez l'appuie-tête vers l'arrière.

Réglage manuel des appuie-tête des sièges arrière

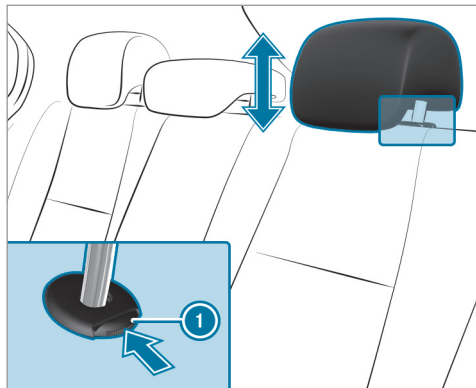

- ▶ **Plus haut** : tirez l'appuie-tête vers le haut.

- ▶ **Plus bas** : poussez sur le bouton de déverrouillage ① dans le sens de la flèche et abaissez l'appuie-tête.

Dépose et pose des appuie-tête des sièges arrière

Dépose

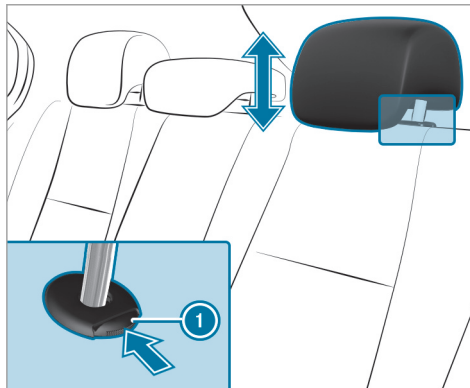

- ▶ Déverrouillez le dossier de la banquette arrière et basculez-le légèrement vers l'avant (→ page 112).
- ▶ Tirez l'appuie-tête vers le haut jusqu'en butée.
- ▶ Appuyez sur le bouton de déverrouillage ① dans le sens de la flèche et retirez l'appuie-tête.

Pose

- ▶ Mettez l'appuie-tête en place de manière à ce que la tige avec les crans se trouve à gauche, vu dans le sens de la marche.
- ▶ Enfoncez l'appuie-tête jusqu'à ce qu'il s'enclenche.
- ▶ Rabattez le dossier de la banquette arrière jusqu'à ce qu'il s'encliquette.

Configuration des réglages de siège

Système multimédia:

→  » Confort » Confort d'assise

Réglage du galbe du dossier dans la zone lombaire (soutien lombaire)

- ▶ Sélectionnez **Soutien lombaire**.
- ▶ Sélectionnez les réglages  du siège souhaité.
- ▶ Réglez les coussins d'air.

Réglage des joues latérales du dossier

- ▶ Sélectionnez **Joues latérales**.
- ▶ Réglez les coussins d'air pour le siège souhaité.

Sélection du programme de massage pour les sièges avant

Système multimédia:

→  » Confort » Massage

- ▶ Sélectionnez **Massage par vagues** ou **Massage par pulsation**.

- ▶ Démarrez le programme pour le siège souhaité .
- ▶ **Réglage de l'intensité du massage : activez ou désactivez Intensité élevée.**

Remise à zéro des réglages de siège

Système multimédia:

→  » Confort » Confort d'assise

- ▶ Sélectionnez  pour le siège souhaité.
- ▶ Confirmez la demande.

Mise en marche et arrêt du chauffage de siège

⚠ ATTENTION Risque de brûlure en cas de mise en marche répétée du chauffage de siège

Si vous mettez le chauffage de siège en marche de manière répétée, le coussin d'assise et le rembourrage de dossier peuvent devenir très chauds.

En cas de sensibilité limitée à la température ou de possibilité de réaction limitée vis-à-vis de températures élevées en particulier, cela peut avoir des effets néfastes sur la santé ou même provoquer des blessures semblables à des brûlures.

- ▶ Ne mettez pas le chauffage de siège en marche de manière répétée.

Pour éviter une surchauffe, le chauffage de siège peut se désactiver momentanément après une remise en marche répétée.

! **REMARQUE** Endommagement des sièges par des objets ou documents lorsque le chauffage de siège est en marche

Lorsque le chauffage de siège est en marche, de la chaleur peut s'accumuler à cause d'objets ou de documents posés sur les sièges (coussins d'assise ou sièges enfant, par exemple). La surface d'assise risque alors d'être endommagée.

- ▶ Assurez-vous qu'aucun objet ou document ne se trouve sur les sièges lors-

que le chauffage de siège est en marche.

Conditions requises

- L'alimentation en tension est établie.

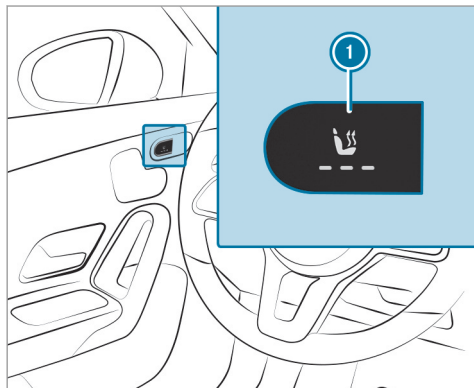

- ▶ Appuyez sur la touche ① autant de fois qu'il est nécessaire pour atteindre le niveau de chauffage souhaité. En fonction du niveau de chauffage, 1 à 3 voyants s'allument. Lorsque tous les voyants sont éteints, cela signifie que le chauffage de siège est arrêté.

- ① Le chauffage de siège réduit automatiquement la puissance en passant d'un niveau de chauffage au suivant après 8, 10 et 20 minutes jusqu'à l'arrêt complet du chauffage de siège.

Mise en marche et arrêt de la ventilation de siège

Conditions requises

- L'alimentation en tension est établie.

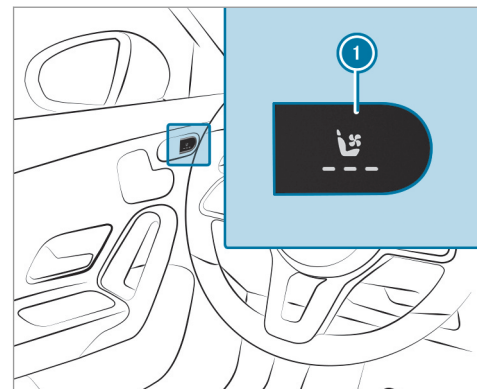

- ▶ Appuyez sur la touche ① autant de fois qu'il est nécessaire pour atteindre la vitesse de soufflante souhaitée. En fonction de la vitesse de soufflante, 1 à 3 voyants s'allument. Lorsque tous les voyants sont éteints, cela signifie que la ventilation de siège est arrêtée.

Volant

Réglage manuel du volant

⚠ ATTENTION Risque d'accident en cas de modification des réglages du véhicule pendant la marche

Vous risquez de perdre le contrôle du véhicule dans les situations suivantes en particulier:

- si vous réglez le siège conducteur, l'appuie-tête, le volant ou le rétroviseur pendant la marche
 - si vous bouclez votre ceinture de sécurité pendant la marche
- ▶ Avant de démarrer le moteur, réglez notamment le siège conducteur, l'appuie-tête, le volant et le rétroviseur, et bouclez votre ceinture de sécurité.

⚠ ATTENTION Risque de coincement en cas de réglage du volant par des enfants

Si des enfants règlent le volant, ils risquent de se coincer.

- ▶ Ne laissez jamais des enfants sans surveillance à l'intérieur du véhicule.
- ▶ Lorsque vous quittez le véhicule, prenez toujours la clé avec vous et verrouillez le véhicule.

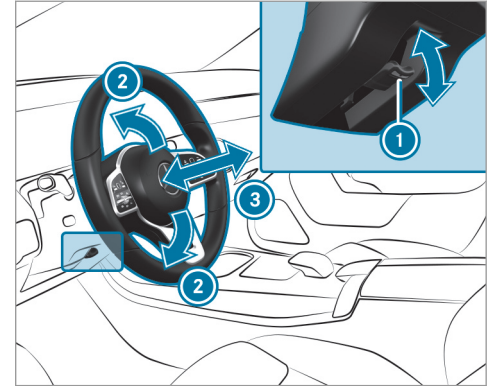

- ▶ **Déverrouillage** : abaissez complètement le levier de déverrouillage ①.
- ▶ Réglez la hauteur ② et la distance ③ par rapport au volant.

Verrouillage

- ▶ Relevez complètement le levier de déverrouillage ①.

- ▶ Essayez de déplacer le volant pour vérifier que la colonne de direction est bien verrouillée.

Mise en marche et arrêt du chauffage du volant

Conditions requises

- Le système d'allumage est en marche.

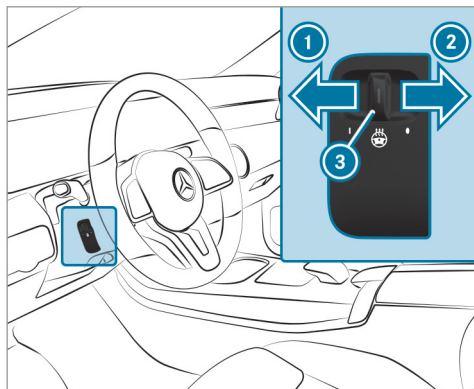

- ▶ Appuyez sur le contacteur en position ① ou ②. Lorsque le voyant ③ est allumé, le chauffage du volant est en marche.

Lorsque vous coupez le contact, le chauffage du volant s'arrête.

Aide à la montée et à la descente

Fonctionnement de l'aide à la montée et à la descente

- ⚠ **ATTENTION** Risque d'accident lors du démarrage pendant la procédure de réglage de l'aide à la montée et à la descente

Vous risquez de perdre le contrôle du véhicule.

- ▶ Attendez toujours que la procédure de réglage soit terminée avant de démarrer.

- ⚠ **ATTENTION** Risque de coincement lors de la procédure de réglage de l'aide à la montée et à la descente

Il existe un risque de coincement pour vous ou d'autres personnes.

- ▶ Assurez-vous que personne ne se trouve dans la zone de déplacement du siège.

En cas de risque de coincement par le siège conducteur:

- ▶ Appuyez sur les contacteurs de réglage de siège. La procédure de réglage s'arrête.

Vous pouvez stopper la procédure de réglage en appuyant sur une des touches de position mémoire de la fonction mémoire.

⚠ ATTENTION Risque de coincement en cas d'activation de l'aide à la montée et à la descente par des enfants

Si des enfants activent l'aide à la montée et à la descente, il risquent de se coincer, notamment s'ils sont sans surveillance.

- ▶ Ne laissez jamais des enfants sans surveillance à l'intérieur du véhicule.
- ▶ Lorsque vous quittez le véhicule, prenez toujours la clé avec vous et verrouillez le véhicule.

Lorsque l'aide à la montée et à la descente est activée, le siège conducteur recule dans les cas suivants et le dossier est redressé:

- Vous coupez le contact alors que la porte conducteur est ouverte.
 - Vous ouvrez la porte conducteur alors que le contact est coupé.
- i** Le siège conducteur recule alors uniquement s'il ne se trouve pas déjà dans la plage de réglage arrière.

Le dossier avance uniquement s'il ne se trouve pas déjà dans la plage de réglage avant.

Le siège conducteur reprend la dernière position de marche dans les cas suivants:

- Vous mettez le contact alors que la porte conducteur est fermée.
- Vous fermez la porte conducteur alors que le contact est mis.

La dernière position de marche est mémorisée dans les cas suivants:

- Vous coupez le contact.
- Vous appelez les réglages de siège à l'aide de la fonction mémoire.
- Vous mémorisez le réglage de siège à l'aide de la fonction mémoire.

Réglage de l'aide à la montée et à la descente

Système multimédia:

- 
 ▶ Réglages ▶ Véhicule
 ▶ Réglage auto. du siège
 ▶ Aide montée/descente
 ▶ Activez ou désactivez la fonction.

Fonction mémoire

Fonctionnement de la fonction mémoire

⚠ ATTENTION Risque d'accident dû à l'utilisation de la fonction mémoire pendant la marche

Si vous utilisez la fonction mémoire côté conducteur pendant la marche, les mouvements que vous faites pour le réglage peuvent vous faire perdre le contrôle du véhicule.

- ▶ Utilisez la fonction mémoire côté conducteur uniquement lorsque le véhicule est à l'arrêt.

⚠ ATTENTION Risque de coincement en cas de réglage du siège avec la fonction mémoire

Lorsque la fonction mémoire règle le siège, vous ou d'autres occupants du véhicule, en particulier des enfants, risquez d'être coincés.

- ▶ Assurez-vous lors de la procédure de réglage de la fonction mémoire que personne ne se trouve dans l'espace de manœuvre du siège et ne se coince une partie du corps.
- ▶ Si quelqu'un est coincé, appuyez immédiatement sur une touche de position mémoire ou un contacteur de réglage des sièges.

⚠ ATTENTION Risque de coincement en cas d'activation de la fonction mémoire par des enfants

Si des enfants activent la fonction mémoire, il risquent de se coincer, notamment s'ils sont sans surveillance.

- ▶ Ne laissez jamais des enfants sans surveillance à l'intérieur du véhicule.
- ▶ Lorsque vous quittez le véhicule, prenez toujours la clé avec vous et verrouillez le véhicule.

Vous pouvez utiliser la fonction mémoire lorsque le contact est coupé. La fonction mémoire vous permet de mémoriser et de rappeler les réglages de siège pour 3 personnes différentes au maximum.

Vous pouvez mémoriser les réglages pour les systèmes suivants:

- Siège
- Galbe du siège
- Rétroviseurs extérieurs
- Affichage tête haute

Utilisation de la fonction mémoire

Mémorisation

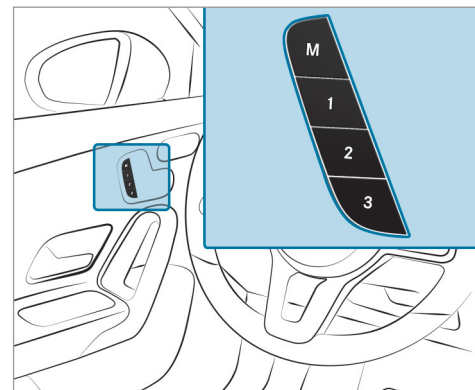

- ▶ Réglez la position souhaitée pour tous les systèmes.
- ▶ Appuyez sur la touche de mémorisation des réglages **M**, puis appuyez sur une des touches de position mémoire **1**, **2** ou **3** dans les 3 secondes qui suivent.

- ▶ **Rappel** : appuyez sur l'une des touches de position mémoire **1**, **2** ou **3** ou maintenez-la brièvement appuyée. Lorsque vous relâchez la touche, tous les systèmes reprennent la position mémorisée.

Possibilités de rangement

Remarques relatives au chargement du véhicule

⚠ DANGER Risque d'intoxication dû aux gaz d'échappement

Les moteurs thermiques dégagent des gaz d'échappement toxiques, tels que du monoxyde de carbone. Si le couvercle de coffre est ouvert alors que le moteur tourne, des gaz d'échappement peuvent pénétrer dans l'habitacle, notamment pendant la marche.

- ▶ Arrêtez toujours le moteur avant d'ouvrir le couvercle de coffre.
- ▶ Ne roulez jamais avec un couvercle de coffre ouvert.

⚠ ATTENTION Risque de blessure dû à des objets non arrimés dans le véhicule

Si des objets, des bagages ou une partie du chargement ne sont pas arrimés du tout ou sont mal arrimés, ils risquent de glisser, se renverser ou être projetés et ainsi de heurter les occupants du véhicule.

Il y a risque de blessure, en particulier lors d'un freinage ou d'un changement brusque de direction.

- ▶ Rangez toujours les objets de manière à ce qu'ils ne puissent pas être projetés.
- ▶ Avant de prendre la route, arrimez les objets, les bagages ou le chargement afin d'empêcher tout glissement ou basculement.

⚠ ATTENTION Risque de blessure dû au rangement inapproprié d'objets

Si vous rangez des objets de manière inappropriée dans l'habitacle, ceux-ci peuvent glisser ou être projetés et ainsi heurter les

occupants du véhicule. Par ailleurs, en cas d'accident, les porte-gobelets, bacs ouverts et supports de téléphone ne peuvent pas retenir dans tous les cas les objets qu'ils contiennent.

Il y a risque de blessure, en particulier lors d'un freinage ou d'un changement brusque de direction.

- ▶ Rangez toujours les objets de manière à ce qu'ils ne puissent pas être projetés dans ces situations ou dans des situations similaires.
- ▶ Veillez toujours à ce qu'aucun objet ne dépasse des bacs de rangement, des filets à bagages ou des filets de rangement.
- ▶ Fermez les bacs de rangement verrouillables avant de prendre la route.
- ▶ Rangez et arrimez toujours les objets lourds, durs, pointus, tranchants, fragiles ou volumineux dans le coffre.

Véhicules équipés de la désactivation automatique de l'airbag passager : les objets coin-

cés sous le siège passager peuvent perturber le fonctionnement de la désactivation automatique de l'airbag passager ou endommager le système. Tenez par conséquent compte des remarques relatives au fonctionnement de la désactivation automatique de l'airbag passager (→ page 51).

⚠ ATTENTION - Risque d'accident et de blessure en cas d'utilisation du porte-gobelet pendant la marche

Le porte-gobelet ne peut pas bloquer de récipient pendant la marche.

Si vous utilisez un porte-gobelet pendant la marche, le récipient risque d'être projeté et des liquides peuvent être renversés. Les occupants du véhicule peuvent entrer en contact avec le liquide et être brûlés, en particulier lorsque le liquide est chaud. Cela pourrait détourner votre attention de la circulation et vous risquez de perdre le contrôle du véhicule.

- ▶ Utilisez le porte-gobelet uniquement lorsque le véhicule est à l'arrêt.

- ▶ N'utilisez que des récipients adaptés aux porte-gobelets.
- ▶ Fermez le récipient, en particulier lorsque le liquide est chaud.

! REMARQUE Endommagement du porte-gobelet

Le porte-gobelet risque d'être endommagé lorsque vous rabattez l'accoudoir arrière.

- ▶ Rabattez l'accoudoir arrière uniquement si le porte-gobelet est fermé.

! REMARQUE Endommagement de l'accoudoir arrière dû au poids

L'accoudoir arrière déployé risque d'être endommagé par le poids.

- ▶ Ne vous asseyez et ne vous appuyez pas sur l'accoudoir arrière.

⚠ ATTENTION - Risque d'incendie et de blessure avec l'allume-cigare chaud

Vous risquez de vous brûler si vous touchez l'élément chauffant ou la douille de l'allume-cigare alors qu'ils sont chauds.

En outre, des matériaux inflammables peuvent s'enflammer

- si l'allume-cigare chaud tombe
 - si un enfant, par exemple, appuie l'allume-cigare chaud contre des objets
- ▶ Saisissez systématiquement l'allume-cigare par le bouton.
 - ▶ Assurez-vous toujours que l'allume-cigare est hors de portée des enfants.
 - ▶ Ne laissez jamais des enfants sans surveillance à l'intérieur du véhicule.

⚠ ATTENTION Risque de brûlure dû aux tubes et enjoliveurs de sorties d'échappement

Les tubes et les enjoliveurs de sorties d'échappement peuvent être brûlants. Vous risquez de vous brûler au contact de ces pièces.

- ▶ Soyez toujours particulièrement prudent lorsque vous vous trouvez à proximité des tubes et des enjoliveurs de sorties d'échappement et portez une attention toute particulière aux enfants.
- ▶ Laissez refroidir ces pièces avant de les toucher.

La tenue de route de votre véhicule dépend de la répartition de la charge. Lors du chargement, tenez compte par conséquent des remarques suivantes:

- Veillez à ce que la MTAC ou la charge autorisée sur les essieux ne soit pas dépassée du fait de la charge utile, occupants compris. Les valeurs sont indiquées sur la plaque

signalétique du véhicule qui se trouve sur le montant B du véhicule.

- Ne chargez pas plus haut que le bord supérieur des dossiers.
- Dans la mesure du possible, transportez toujours le chargement derrière les sièges inoccupés.
- Utilisez les anneaux d'arrimage pour arrimer les charges et chargez-les uniformément.

Remarques relatives à la conduite avec charge sur le toit

- Répartissez la charge sur le toit et le chargement uniformément et déposez les objets lourds vers le bas. Tenez compte également des remarques relatives au chargement du véhicule (→ page 109).
- Soyez attentif lorsque vous conduisez, évitez de démarrer, freiner et manœuvrer le volant par à-coups et de conduire rapidement dans les virages.
- En cas de charge sur le toit et lorsque le véhicule est chargé ou occupé au maximum, sélectionnez le programme de conduite **E**

ou **C**. Ils sont conçus de manière à mettre l'accent sur la stabilité (→ page 149).

- ① Vous trouverez de plus amples informations sur les vide-poches et les possibilités de rangement dans la notice d'utilisation numérique.

Bacs de rangement dans l'habitacle

Vue d'ensemble des vide-poches avant

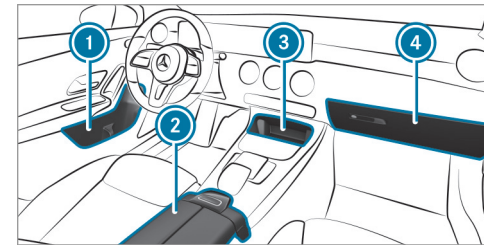

- ① Bac de rangement dans les portes
- ② Vide-poches dans l'accoudoir avec prise multimédia et USB

112 Sièges et rangement

- ③ Vide-poches dans la console centrale avant avec prise USB
- ④ Boîte à gants

Trappe de chargement d'objets longs dans la banquette arrière (quickfold EASY-PACK)

Basculement des dossiers de la banquette arrière vers l'avant

⚠ ATTENTION Risque d'accident si la banquette arrière, le siège arrière et le dossier ne sont pas verrouillés

La banquette arrière, le siège arrière et le dossier risquent de basculer vers l'avant, même pendant la marche.

- L'occupant du véhicule est alors pressé contre la ceinture de sécurité. La ceinture de sécurité n'est plus en mesure de vous apporter la protection prévue et risque de vous blesser.
- Les objets ou le chargement déposés dans le coffre ou compartiment de char-

gement ne peuvent pas être retenus par le dossier.

- ▶ Avant chaque trajet, assurez-vous que la banquette arrière, le siège arrière et le dossier sont verrouillés.

L'indicateur de verrouillage est rouge si les dossiers ne sont pas encliquetés ni verrouillés.

Conditions requises

- Pour basculer le dossier central: le verrou du dossier central est déverrouillé.

Vous pouvez basculer les dossiers des places extérieures et le dossier central séparément vers l'avant.

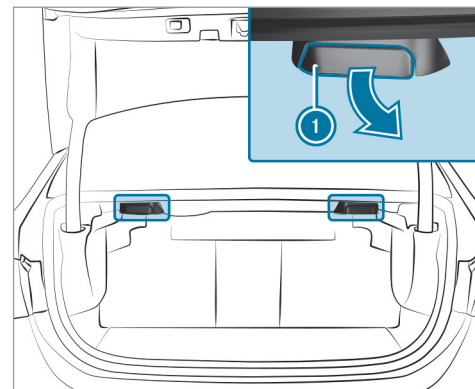

Véhicules avec fonction mémoire : si nécessaire, le siège avant concerné s'avance quelque peu pour empêcher toute collision lorsque le dossier arrière est basculé.

- ▶ Si nécessaire, enfoncez complètement les appuie-tête du dossier arrière.

Les poignées de déverrouillage sont situées sous la plage arrière.

- ▶ **Basculement vers l'avant des dossiers gauche et droit** : tirez la poignée de déverrouillage ① droite ou gauche puis basculez le dossier correspondant vers l'avant.

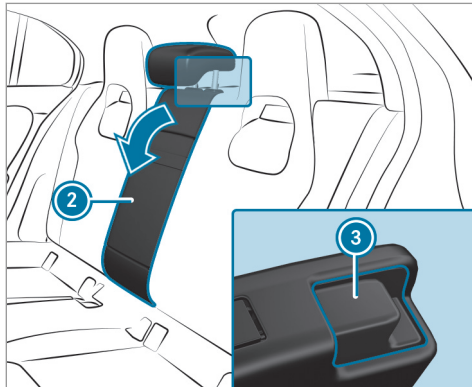

- ▶ **Basculement vers l'avant du dossier central** : tirez vers l'avant le levier de déverrouillage ③ du dossier ②.
- ▶ Basculez le dossier ② vers l'avant.

- ▶ Si nécessaire, reculez le siège conducteur ou passager.

Basculement vers l'arrière des dossiers de la banquette arrière

⚠ ATTENTION Risque de coincement lors du réglage des sièges

Si vous réglez un siège, vous risquez de vous coincer ou de coincer un occupant du véhicule.

- ▶ Assurez-vous lors du réglage d'un siège que personne ne se trouve dans l'espace de manœuvre du siège et ne se coince une partie du corps.

! REMARQUE Endommagement de la ceinture de sécurité dû à son coincement lors du basculement vers l'arrière des dossiers

La ceinture de sécurité risque d'être coincée lors du basculement vers l'arrière des dossiers et de ce fait endommagée.

- ▶ Veillez à ce que la ceinture de sécurité ne soit pas coincée lors du basculement vers l'arrière des dossiers.

- ▶ Si nécessaire, avancez le siège conducteur ou le siège passager.

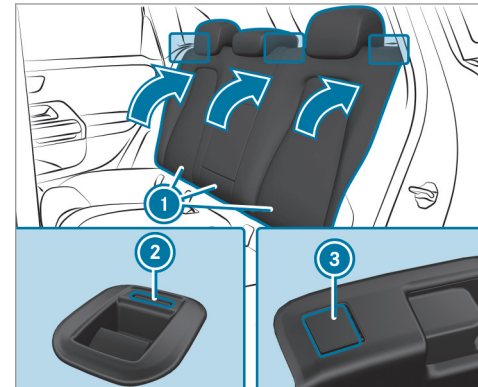

▶ Basculez le dossier correspondant ① vers l'arrière jusqu'à ce qu'il se verrouille.

Dossier gauche et droit : l'indicateur rouge de verrouillage ② est visible si le dossier n'est pas encliqueté et verrouillé.

Dossier central : l'indicateur rouge de verrouillage ③ est visible si le dossier n'est pas encliqueté et verrouillé.

Blocage du déverrouillage du dossier central arrière

Conditions requises

- Les dossiers gauche et central sont emboîtés et reliés.

Pour protéger le coffre contre un accès par des personnes non autorisées, vous pouvez bloquer le déverrouillage du dossier central. Il peut alors seulement être basculé vers l'avant en même temps que le dossier gauche.

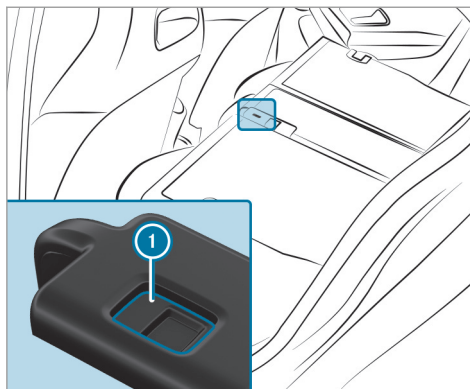

▶ Basculez les dossiers central et gauche vers l'avant.

▶ **Blocage ou déblocage :** poussez le verrou ① vers le haut ou vers le bas.

Vue d'ensemble des anneaux d'arrimage

Tenez compte des remarques relatives au chargement du véhicule (→ page 109).

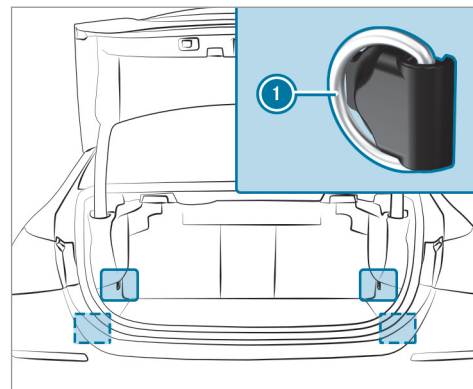

① Anneaux d'arrimage (véhicules avec trappe de chargement d'objets longs dans la banquette arrière)

Fixation de la galerie de toit

⚠ ATTENTION Risque d'accident en cas de dépassement de la charge maximale sur le toit

Le centre de gravité du véhicule et le comportement routier habituel ainsi que le comportement au braquage et au freinage du véhicule sont modifiés.

Si vous dépassez la charge maximale sur le toit, le comportement routier ainsi que la manœuvrabilité et le comportement au freinage du véhicule sont fortement compromis.

- ▶ Respectez impérativement la charge maximale sur le toit et adaptez votre style de conduite.

Vous trouverez la charge maximale sur le toit dans le chapitre «Caractéristiques techniques».

! REMARQUE Dommages sur le véhicule dus à l'utilisation de galeries de toit non agréées

Le véhicule risque d'être endommagé en cas d'utilisation de galeries de toit non testées et agréées pour Mercedes-Benz.

- ▶ Utilisez uniquement des galeries de toit testées et agréées pour Mercedes-Benz.
- ▶ Lorsqu'une galerie de toit est montée, assurez-vous, en fonction de l'équipement du véhicule, de pouvoir relever complètement le toit ouvrant.
- ▶ Lorsque la galerie de toit est montée, assurez-vous, en fonction de l'équipement du véhicule, de pouvoir ouvrir complètement le couvercle de coffre.
- ▶ Disposez le chargement sur la galerie de toit de telle façon qu'il ne puisse pas endommager le véhicule, même pendant la marche.

! REMARQUE Endommagement du toit ouvrant panoramique dû à l'utilisation de galeries de toit non agréées

Si vous ouvrez le toit ouvrant panoramique lorsqu'une galerie de toit non testée et agréée pour Mercedes-Benz est montée, il risque d'être endommagé par la galerie de toit.

- ▶ N'ouvrez le toit ouvrant panoramique que lorsqu'une galerie de toit testée et agréée pour Mercedes-Benz est montée.

Le toit ouvrant panoramique peut être soulevé pour ventiler l'habitacle.

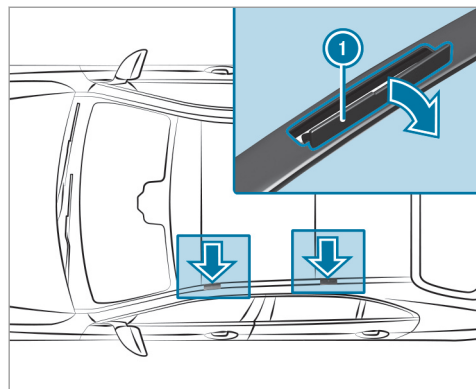

- ▶ Relevez avec précaution les caches ① dans le sens de la flèche.
- ▶ Fixez la galerie de toit aux points d'ancrage qui se trouvent sous les caches ①.
- ▶ Suivez les instructions de montage du fabricant de la galerie de toit.
- ▶ Arrimez le chargement sur la galerie de toit.

Prises

Utilisation de la prise 12 V

Conditions requises

- Seuls des appareils dont la puissance n'est pas supérieure à 180 W (15 A) sont autorisés.

En fonction de l'équipement du véhicule, celui-ci dispose des prises 12 V suivantes:

- dans le vide-poches situé dans la console centrale à l'avant
- dans le coffre

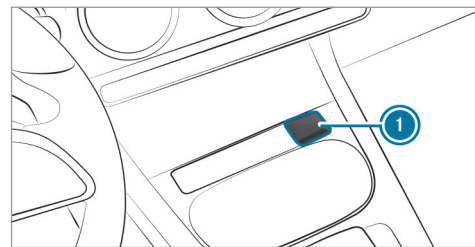

Prise 12 V dans le vide-poches situé dans la console centrale à l'avant (exemple)

- ▶ Relevez le couvercle ① de la prise.
- ▶ Branchez la fiche de l'appareil.

Prise 12 V située dans le vide-poches avec cache coulissant : si un appareil est branché sur la prise 12 V, laissez le couvercle du vide-poches ouvert.

! REMARQUE Dommages causés aux caches

Les caches peuvent être endommagés ou rayés lors de leur ouverture.

- ▶ N'utilisez pas d'objets métalliques ou durs.

Prise USB située à l'arrière

- i** En fonction de l'équipement, la forme du vide-poches et le nombre de prises USB situées dans la console centrale arrière peuvent varier.

Lorsque le contact est mis, vous pouvez recharger un appareil USB sur les prises USB à l'aide d'un câble de charge adapté (téléphone portable, par exemple).

Recharge sans fil du téléphone portable et liaison avec l'antenne extérieure

Remarques sur la recharge sans fil du téléphone portable

- ⚠ ATTENTION** Risque de blessure dû au rangement inapproprié d'objets

Si vous rangez des objets de manière inappropriée dans l'habitacle, ceux-ci peuvent glisser ou être projetés et ainsi heurter les occupants du véhicule. Par ailleurs, les porte-gobelets, les bacs de rangement ouverts et

les supports de téléphone portable pourraient ne pas retenir les objets qui s'y trouvent en cas d'accident.

Il y a risque de blessure, en particulier lors d'un freinage ou d'un changement brusque de direction.

- ▶ Rangez toujours les objets de manière à ce qu'ils ne puissent pas être projetés dans ces situations ou dans des situations similaires.
- ▶ Veillez toujours à ce qu'aucun objet ne dépasse des bacs de rangement, des filets à bagages ou des filets de rangement.
- ▶ Fermez les bacs de rangement verrouillables avant de prendre la route.
- ▶ Rangez et arrimez toujours les objets lourds, durs, pointus, tranchants, fragiles ou volumineux dans le coffre/compartment de chargement.

Tenez compte des remarques relatives au chargement du véhicule.

- ⚠ ATTENTION** Risque d'incendie en cas de dépôt d'objets sur le support de téléphone portable

Si vous posez d'autres objets sur le support de téléphone portable, il pourrait notamment y avoir un risque d'incendie.

- ▶ En dehors d'un téléphone portable, ne posez aucun autre objet, notamment en métal, sur le support de téléphone portable.

- ! REMARQUE** Risque d'endommagement d'objets en cas de dépôt sur le support de téléphone portable

Si des objets sont posés sur le support de téléphone portable, ils risquent d'être endommagés par les champs électromagnétiques.

- ▶ Ne posez pas de carte de crédit, de support de données, de forfait de ski ou autre objet sensible aux champs électromagnétiques sur le support de téléphone portable.

! **REMARQUE** Endommagement du support de téléphone portable en cas de contact avec des liquides

Si des liquides se répandent sur le support de téléphone portable, celui-ci risque d'être endommagé.

► Veillez à ce qu'aucun liquide ne se répande sur le support de téléphone portable.

Les remarques suivantes sur la recharge sans fil du téléphone portable doivent être prises en compte:

- En fonction de l'équipement du véhicule, le téléphone portable est relié à l'antenne extérieure du véhicule par l'intermédiaire du module de charge.
- La fonction de charge et la liaison sans fil du téléphone portable avec l'antenne extérieure du véhicule ne sont disponibles que lorsque le contact est mis.
- Il est possible, dans certains cas, que les téléphones portables de petite taille ne puis-

sent pas être rechargés en tout point du support.

- Il est également possible que les téléphones portables de grande taille qui ne reposent pas correctement sur le support ne puissent pas être rechargés ou reliés à l'antenne extérieure du véhicule.
- Il se peut que le téléphone portable chauffe lors du processus de charge. Cela peut notamment dépendre des applications actuellement ouvertes en arrière-plan.
- Pour une recharge plus efficace et pour la liaison avec l'antenne extérieure du véhicule, la housse de protection du téléphone portable doit être enlevée. Cela ne s'applique pas aux housses de protection nécessaires à la recharge sans fil.

Recharge sans fil du téléphone portable

Conditions requises

- Le téléphone portable peut être rechargé sans fil.

Vous trouverez la liste des téléphones portables compatibles sur le <https://www.mercedes-benz-mobile.com>.

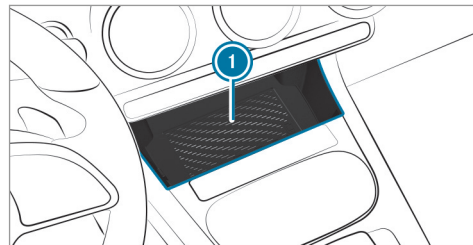

► Posez le téléphone portable sur l'emplacement spécifique du tapis de charge ① en le centrant le plus possible et en orientant l'écran vers le haut.

Si un message s'affiche sur le système multimédia, cela signifie que le téléphone portable est en charge.

Les problèmes relatifs à la charge s'affichent également sur l'écran média.

① Vous pouvez retirer le tapis de charge pour le nettoyer, par exemple à l'eau claire tiède.

Vide-poches sans cache coulissant

Veillez à ce que le téléphone portable soit correctement posé et sécurisé, afin d'éviter qu'il ne tombe pendant la marche.

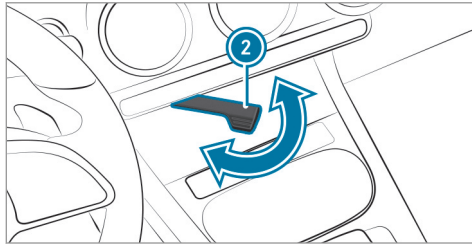

- **Sécurisation du téléphone portable** : faites pivoter le levier ② vers l'extérieur.

Pose et dépose du tapis de sol

⚠ ATTENTION Risque d'accident dû à des objets se trouvant sur le plancher côté conducteur

Les objets éventuellement posés sur le plancher côté conducteur risquent d'entraver la course de la pédale ou de bloquer une pédale si celle-ci est enfoncée.

Cela compromet la sécurité de fonctionnement et la sécurité routière du véhicule.

- Rangez tous les objets en lieu sûr dans le véhicule afin d'éviter qu'ils ne se retrouvent sur le plancher côté conducteur.
- Fixez toujours les tapis de sol conformément aux prescriptions afin de ne pas entraver la course des pédales.
- N'utilisez pas de tapis de sol non fixés et ne superposez pas plusieurs tapis de sol.

Pose des tapis de sol

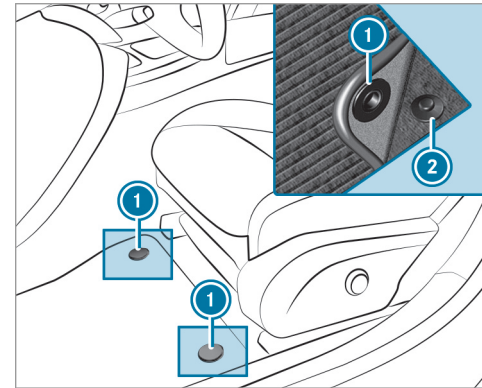

- Poussez vers l'arrière le siège correspondant et placez le tapis de sol dans l'espace jambes.
- Enfoncez les boutons-pression ① sur les ergots ②.
- Réglez le siège correspondant.

120 Sièges et rangement

Dépose des tapis de sol

- ▶ Détachez le tapis de sol des ergots ②.
- ▶ Enlevez le tapis de sol.

Eclairage extérieur

Remarques relatives aux systèmes d'éclairage et à votre responsabilité

Les différents systèmes d'éclairage du véhicule sont uniquement des aides au conducteur. C'est le conducteur qui est responsable de l'éclairage correct du véhicule en fonction de la luminosité et des conditions de visibilité ambiantes, des dispositions légales ainsi que des conditions de circulation.

Commutateur d'éclairage

Commande du commutateur d'éclairage

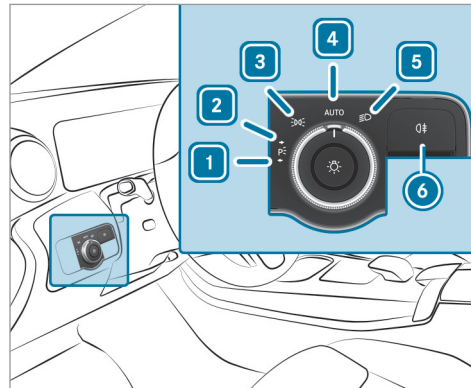

- 1 Feux de stationnement gauches
- 2 Feux de stationnement droits
- 3 Feux de position et éclairage de la plaque d'immatriculation

- 4 **AUTO** Eclairage extérieur automatique (réglage par défaut du commutateur d'éclairage)
- 5 Feux de croisement/feux de route
- 6 Allumage ou extinction de l'éclairage antibrouillard arrière

Lors de l'activation des feux de croisement, le voyant des feux de position est désactivé et remplacé par le voyant des feux de croisement .

▶ Immobilisez toujours le véhicule dans un lieu sûr et suffisamment éclairé, conformément aux dispositions légales.

! **REMARQUE** Décharge de la batterie due à l'utilisation des feux de position

L'utilisation des feux de position pendant plusieurs heures sollicite fortement la batterie.

▶ Si possible, allumez les feux de stationnement droits ou gauches .

En cas de forte décharge de la batterie, les feux de position ou de stationnement s'éteignent automatiquement afin d'assurer le prochain démarrage du moteur.

L'éclairage extérieur (à l'exception des feux de position et feux de stationnement) s'éteint automatiquement lorsque vous ouvrez la porte conducteur.

- Veuillez tenir compte des remarques sur l'éclairage de proximité (→ page 126).

Fonctionnement de l'éclairage extérieur automatique

Les feux de position, les feux de croisement et l'éclairage de jour s'allument et s'éteignent automatiquement en fonction de la position du contact et de la luminosité ambiante.

⚠ ATTENTION Risque d'accident en cas de mauvaise visibilité due à l'extinction des feux de croisement

Si le commutateur d'éclairage se trouve sur **AUTO**, les feux de croisement ne s'allument pas automatiquement en cas de brouillard,

de chutes de neige ou d'intempéries pouvant gêner la visibilité tels que les embruns.

- ▶ Dans ces situations, tournez le commutateur d'éclairage sur

L'éclairage extérieur automatique est une fonction conçue uniquement pour vous aider. Vous êtes responsable de l'éclairage de votre véhicule.

Allumage et extinction de l'éclairage anti-brouillard arrière

Conditions requises

- Le commutateur d'éclairage se trouve en position ou **AUTO**.
- ▶ Appuyez sur la touche

Tenez compte des dispositions légales et réglementaires spécifiques au pays, relatives à l'utilisation du feu antibrouillard arrière.

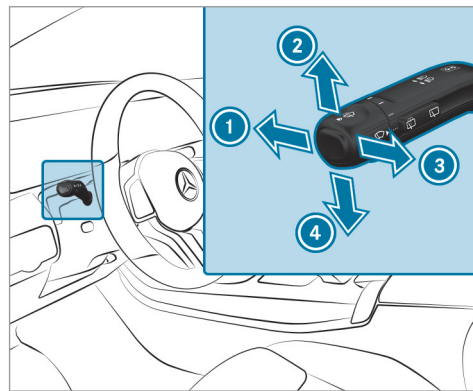

Utilisation du commodo d'éclairage



- 1 Feux de route
- 2 Clignotants droits
- 3 Appel de phares
- 4 Clignotants gauches

- ▶ Activez la fonction souhaitée à l'aide du commodo.

Allumage des feux de route

- ▶ Tournez le commutateur d'éclairage sur  ou **AUTO**.
- ▶ Appuyez sur le commodo dans le sens de la flèche ①.
Lors de l'activation des feux de route, le voyant des feux de croisement  est désactivé et remplacé par le voyant des feux de route .

Extinction des feux de route

- ▶ Poussez le commodo dans le sens de la flèche ① ou tirez-le dans le sens de la flèche ③.

Appel de phares

- ▶ Tirez le commodo dans le sens de la flèche ③.

Clignotants

- ▶ **Clignotement bref** : actionnez brièvement le commodo dans le sens de la flèche ② ou de la flèche ④ jusqu'au point de résistance. Les clignotants correspondants s'allument 3 fois.

▶ **Clignotement continu** : actionnez le commodo dans le sens de la flèche ② ou de la flèche ④ au-delà du point de résistance.

Véhicules équipés de l'assistant de changement de voie actif:

- Le clignotement activé par le conducteur peut se prolonger pour la durée du changement de voie.
- Le clignotant peut s'activer automatiquement si le conducteur a activé le clignotant juste avant mais qu'un changement de file n'a pas été possible immédiatement.

Allumage et extinction des feux de détresse

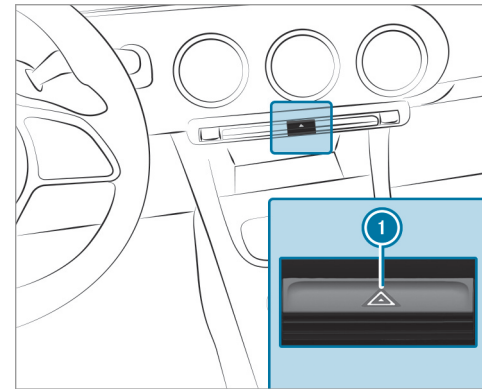

- ▶ Appuyez sur la touche ①.

Les feux de détresse s'allument automatiquement dans les situations suivantes:

- L'airbag a été déclenché.

Eclairage d'intersection

Fonctionnement de l'éclairage d'intersection

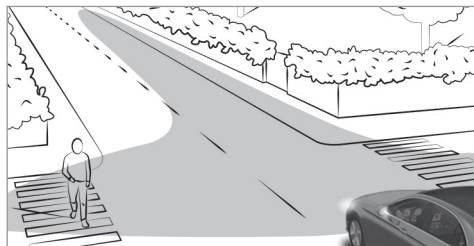

L'éclairage d'intersection augmente considérablement l'angle d'éclairage de la chaussée qu'emprunte le véhicule et permet ainsi de mieux repérer les virages serrés, par exemple. Il peut uniquement être activé lorsque les feux de croisement sont allumés.

La fonction est active dans les cas suivants :

- si vous roulez à moins de 25 mph (40 km/h) et que les clignotants sont allumés ou que le volant est braqué

- si vous roulez entre 25 mph (40 km/h) et 43 mph (70 km/h) et que le volant est braqué

Fonction carrefour giratoire et fonction carrefour : l'éclairage d'intersection est activé des 2 côtés. L'activation s'effectue sur la base de l'évaluation de la position GPS actuelle du véhicule. Il reste activé jusqu'à ce que vous ayez quitté le rond-point ou le carrefour.

Eclairage actif dans les virages

Fonctionnement de l'éclairage actif dans les virages

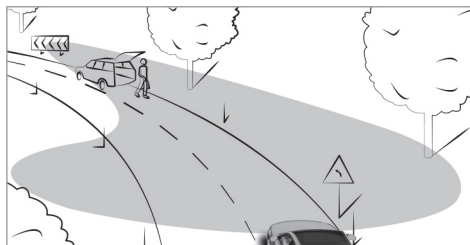

- Les phares suivent les mouvements de braquage.
- Les zones importantes continuent d'être éclairées pendant la marche.

Les fonctions sont activées lorsque les feux de route sont allumés.

Assistant de feux de route adaptatif

Fonctionnement de l'assistant de feux de route adaptatifs

⚠ ATTENTION Risque d'accident bien que l'assistant de feux de route adaptatifs soit activé

L'assistant de feux de route adaptatifs ne réagit pas aux :

- Usagers qui n'ont pas d'éclairage propre, tels que les piétons
- Usagers dont l'éclairage est faible, tels que les cyclistes

- Usagers dont l'éclairage est masqué, par exemple par une glissière de sécurité

Dans de très rares cas, l'assistant de feux de route adaptatifs ne réagit pas ou pas à temps aux autres usagers équipés d'un éclairage propre.

Dans ces situations ou dans des situations similaires, l'allumage des feux de route automatiques n'est alors pas désactivé ou est tout de même activé.

- ▶ Soyez toujours attentif aux conditions de circulation et éteignez les feux de route à temps.

L'assistant de feux de route adaptatifs ne peut pas tenir compte des conditions routières et météorologiques ni des conditions de circulation.

La détection peut être limitée dans les cas suivants:

- lorsque les conditions de visibilité sont mauvaises (en cas de brouillard, de forte pluie ou de chutes de neige, par exemple)

- lorsque les capteurs sont encrassés ou masqués

L'assistant de feux de route adaptatifs est uniquement un système d'aide. Vous êtes responsable de l'éclairage correct du véhicule en fonction de la luminosité et des conditions de visibilité ambiantes ainsi que des conditions de circulation.

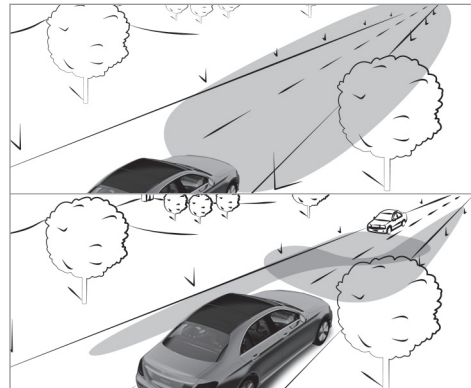

L'assistant de feux de route adaptatifs commute automatiquement entre les types de feux suivants:

- Feux de croisement
- Feux de route

Si vous roulez à plus de 19 mph (30 km/h):

- Si aucun autre usager n'est détecté, les feux de route s'allument automatiquement.

Dans les cas suivants, les feux de route s'éteignent automatiquement:

- si vous roulez à moins de 16 mph (25 km/h)
- lorsque d'autres usagers sont détectés
- si l'éclairage des routes est suffisant

i Le capteur optique du système se trouve derrière le pare-brise, au niveau de l'unité de commande au toit.

Activation et désactivation de l'assistant de feux de route adaptatifs

Activation

- ▶ Tournez le contacteur d'éclairage sur **AUTO**.

- ▶ Allumez les feux de route par l'intermédiaire du commodo.
Lorsque vous activez l'assistant de feux de route adaptatifs, le voyant  qui se trouve sur l'écran multifonction s'allume.

Désactivation

- ▶ Eteignez les feux de route par l'intermédiaire du commodo.

Réglage de la durée d'extinction temporisée de l'éclairage extérieur

Conditions requises

- Le commutateur d'éclairage se trouve sur **AUTO**.

Système multimédia:

- ▶  ▶ Réglages ▶ Eclairage
- ▶ Tempor. éclairage extérieur

- ▶ Réglez une durée d'extinction temporisée.
Lorsque vous arrêtez le véhicule, l'éclairage extérieur est activé pendant le temps réglé.

Activation et désactivation de l'éclairage de proximité

Système multimédia:

- ▶  ▶ Réglages ▶ Eclairage
- ▶ Eclairage zone environnante

Lorsque **Eclairage zone environnante** est activé, l'éclairage extérieur s'éteint 40 secondes après le déverrouillage du véhicule. Au démarrage du véhicule, l'éclairage de proximité est désactivé et l'éclairage extérieur automatique est activé.





- ▶ Activez ou désactivez la fonction.

Eclairage intérieur

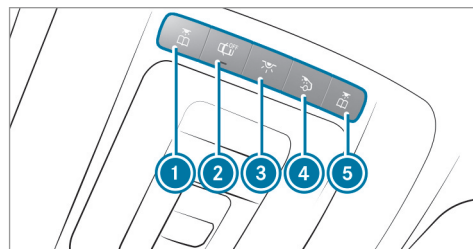
Réglage de l'éclairage intérieur

Unité de commande au toit avant



- 1  Spot de lecture avant, gauche
- 2  Commande automatique de l'éclairage intérieur
- 3  Eclairage intérieur avant
- 4  Eclairage intérieur arrière
- 5  Spot de lecture avant, droite

- ▶ **Allumage et extinction** : appuyez sur la touche correspondante ① - ⑤.

Unité de commande incorporée à la poignée de maintien

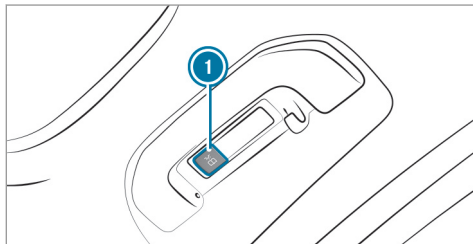

①  Spot de lecture à l'arrière

▶ **Allumage et extinction** : appuyez sur la touche ①.

Réglage de l'éclairage d'ambiance

Système multimédia:

-  ▶ Confort
- ▶ Eclairage d'ambiance

Réglage de la couleur

- ▶ Sélectionnez **Couleur**.
- ▶ Réglez la couleur souhaitée.

Réglage de la luminosité

- ▶ Sélectionnez **Luminosité**.
- ▶ Réglez la luminosité.

Activation de la luminosité pour les zones

- ▶ Sélectionnez **Luminosité**.
- ▶ Sélectionnez **Zones de luminosité**.
- ▶ Activez ou désactivez la fonction.

ou

- ▶ Réglez la luminosité pour les zones souhaitées.

Activation de l'éclairage multicolore

- ▶ Sélectionnez **Couleur**.

- ▶ Sélectionnez **Multicolore**.
- ▶ Sélectionnez une combinaison de couleurs.

Activation de l'animation multicolore

- ▶ Sélectionnez **Couleur**.
- ▶ Sélectionnez **Animation multicolore**.
La combinaison de couleur réglée varie en fonction d'un rythme défini.

Activation des lampes d'accueil

- ▶ Sélectionnez **Couleur**.
- ▶ Sélectionnez **Bienvenue**.
L'éclairage d'ambiance s'effectue dans une mise en scène spéciale à l'ouverture du véhicule.

Activation de la fonction d'adaptation au réglage de la climatisation

- ▶ Sélectionnez **Couleur**.
- ▶ Sélectionnez **Climatisation**.
Lorsque le réglage de la température du véhicule est modifié, la couleur de l'éclairage d'ambiance change brièvement.

Activation ou désactivation de la durée d'extinction temporisée

Système multimédia:

→  » Réglages » Eclairage



» Tempor. éclairage intérieur

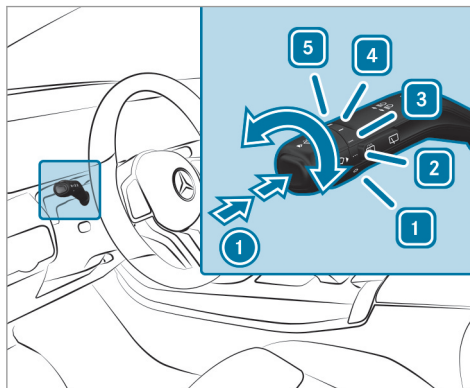

- ▶ Activez ou désactivez la durée d'extinction temporisée. Si cette fonction est active, l'éclairage intérieur reste allumé quelques instants après le déverrouillage du véhicule.

Essuie-glaces et lave-glace

Mise en marche et arrêt des essuie-glaces du pare-brise





- 1**  Arrêt des essuie-glaces
- 2**  Balayage automatique normal
- 3**  Balayage automatique fréquent

- 4**  Balayage continu lent
- 5**  Balayage continu rapide

- ▶ Tournez le commodo sur la position correspondante **1** - **5**.

- ▶ **Balayage unique/balayage avec liquide de lave-glace** : appuyez sur la touche du commodo dans le sens de la flèche **1**.

-  Balayage unique
-  Balayage avec liquide de lave-glace

- i** Tenez compte des remarques relatives au lavage du véhicule dans une station de lavage (→ page 294)

Remplacement des balais d'essuie-glace du pare-brise

⚠ ATTENTION Risque de coincement lors du remplacement des balais d'essuie-glace par la mise en marche des essuie-glaces

Si les essuie-glaces se mettent en marche lors du remplacement des balais d'essuie-

glace, vous risquez d'être coincé par le bras d'essuie-glace.

- ▶ Veillez à toujours arrêter les essuie-glaces et couper le contact avant de remplacer les balais d'essuie-glace.

Mise des bras d'essuie-glace en position de remplacement

- ▶ Mettez le contact et coupez-le immédiatement.
- ▶ Appuyez pendant 3 secondes environ sur la touche  du commodo dans les 15 secondes qui suivent environ (→ page 128). Les bras d'essuie-glace se mettent en position de remplacement.

Dépose des balais d'essuie-glace

- ▶ Ecartez les bras d'essuie-glace du pare-brise.

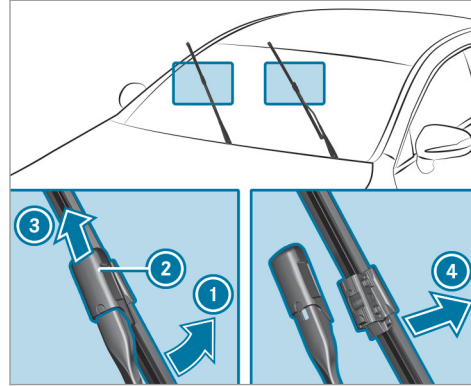

- ▶ Tenez le bras d'essuie-glace d'une main. Avec l'autre main, repoussez le balai d'essuie-glace du bras d'essuie-glace dans le sens de la flèche ① jusqu'en butée.
- ▶ Poussez le verrou ② dans le sens de la flèche ③ jusqu'à ce qu'il s'encliquette en position de dépose.
- ▶ Retirez le balai d'essuie-glace du bras d'essuie-glace dans le sens de la flèche ④.

Pose des balais d'essuie-glace

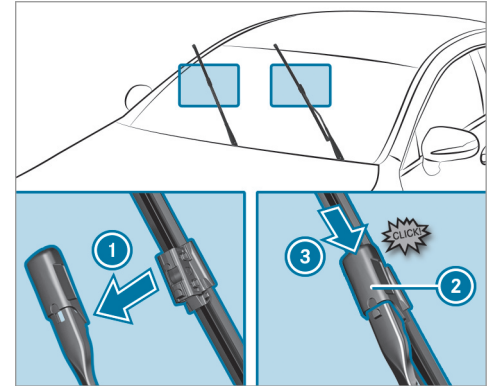

- ▶ Insérez le nouveau balai d'essuie-glace dans le bras d'essuie-glace, dans le sens de la flèche ①.
- ▶ Poussez le verrou ② dans le sens de la flèche ③ jusqu'à ce qu'il s'encliquette en position de verrouillage.

- ▶ Vérifiez que le balai d'essuie-glace est bien fixé.
 - ▶ Rabattez les bras d'essuie-glace sur le pare-brise.
 - ▶ Mettez le contact.
 - ▶ Appuyez sur la touche  du commodo (→ page 128). Les bras d'essuie-glace se remettent dans la position initiale.
 - ▶ Coupez le contact.
- ❶ Contrôlez régulièrement l'état des balais d'essuie-glace et remplacez-les s'ils présentent des dommages visibles ou en cas de formation permanente de stries.

Indicateur d'encrassement

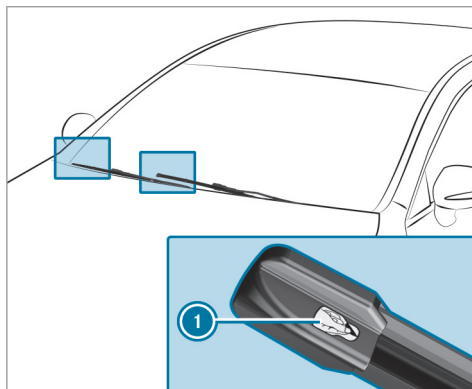

- ▶ Retirez le film de protection ❶ de l'indicateur d'encrassement situé à l'extrémité des balais d'essuie-glace nouvellement montés.

Les balais d'essuie-glace doivent être remplacés lorsque l'indicateur d'encrassement passe du noir au jaune.

- ❶ La durée du changement de couleur varie en fonction des conditions d'utilisation.

Rétroviseurs

Commande des rétroviseurs extérieurs

⚠ ATTENTION Risque d'accident en cas de modification des réglages du véhicule pendant la marche

Vous risquez de perdre le contrôle du véhicule dans les situations suivantes en particulier:

- si vous réglez le siège conducteur, l'appuie-tête, le volant ou le rétroviseur pendant la marche
- si vous bouclez votre ceinture de sécurité pendant la marche

▶ Avant de démarrer le moteur, réglez notamment le siège conducteur, l'appuie-tête, le volant et le rétroviseur, et bouclez votre ceinture de sécurité.

⚠ ATTENTION Risque d'accident lié à une erreur d'appréciation de la distance lors de l'utilisation du rétroviseur côté passager

Le rétroviseur extérieur côté passager donne une image réduite. Les objets visibles sont plus près qu'ils ne le paraissent.

▶ Par conséquent, déterminez toujours la distance réelle par rapport aux usagers qui roulent derrière vous en jetant un coup d'œil par-dessus votre épaule.

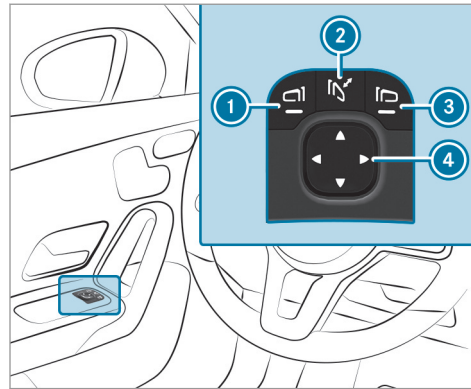

▶ **Rabattement et déploiement** : appuyez brièvement sur la touche ②.

▶ **Réglage** : sélectionnez le rétroviseur extérieur à régler avec les touches ① ou ③.

▶ Réglez la position du miroir avec la touche ④.

ⓘ Lorsque la batterie a été débranchée ou déchargée, vous devez réinitialiser les rétro-

viseurs extérieurs. Ce n'est qu'ainsi que le rabattement automatique des rétroviseurs fonctionne.

▶ **Réinitialisation** : appuyez brièvement sur la touche ②.

Pour remboîter un rétroviseur extérieur déboîté, procédez de la manière suivante:

▶ **Véhicules sans rétroviseurs extérieurs rabattables électriquement** : remettez manuellement le rétroviseur extérieur dans sa position correcte.

▶ **Véhicules équipés de rétroviseurs extérieurs rabattables électriquement** : maintenez la touche ② appuyée. Un cliquetis suivi d'un claquement retentit. Le rétroviseur extérieur se met dans sa position correcte.

Fonctionnement des rétroviseurs à commutation jour/nuit automatique

⚠ ATTENTION Risque de brûlure par l'acide et d'intoxication en cas de contact avec le liquide électrolytique du rétroviseur à commutation jour/nuit

En cas de bris du miroir d'un rétroviseur à commutation jour/nuit automatique, du liquide électrolytique peut s'échapper.

Le liquide électrolytique est dangereux pour la santé et provoque des irritations. Il ne doit pas entrer en contact avec la peau, les yeux, les voies respiratoires ou les vêtements ni être ingéré.

- En cas de contact avec du liquide électrolytique, tenez compte des points suivants:
- Si du liquide électrolytique entre en contact avec la peau, rincez immédiatement les zones de peau touchées avec de l'eau et consultez immédiatement un médecin.

- Si du liquide électrolytique entre en contact avec les yeux, rincez immédiatement et soigneusement avec de l'eau claire et consultez immédiatement un médecin.
- En cas d'ingestion de liquide électrolytique, rincez immédiatement la bouche avec soin. Ne provoquez pas de vomissements. Consultez immédiatement un médecin.
- Changez immédiatement de vêtements s'ils ont été souillés par le liquide électrolytique.
- En cas de réaction allergique, consultez immédiatement un médecin.

Le rétroviseur intérieur et le rétroviseur extérieur côté conducteur passent automatiquement en position nuit lorsque la lumière des phares des véhicules qui suivent atteint le capteur du rétroviseur intérieur.

Limites système

Le système ne passe pas sur la position nuit dans les situations suivantes:

- Le moteur est arrêté.
- La marche arrière est engagée.
- L'éclairage intérieur est allumé.

Fonctionnement de la position marche arrière du rétroviseur extérieur côté passager

La position marche arrière du rétroviseur vous aide lors des manœuvres de stationnement.

Dans les situations suivantes, le rétroviseur extérieur côté passager bascule vers le bas en direction de la roue arrière côté passager:

- La position marche arrière du rétroviseur est mémorisée (→ page 133).
- Le rétroviseur côté passager est sélectionné.
- La marche arrière est engagée.

Le rétroviseur extérieur côté passager reprend sa position dans les situations suivantes:

- Vous mettez la boîte de vitesses sur une autre position de la boîte de vitesses.
- Vous roulez à plus de 9 mph (15 km/h).
- Vous appuyez sur la touche de sélection du rétroviseur extérieur côté conducteur.

Mémorisation de la position marche arrière du rétroviseur extérieur côté passager par l'intermédiaire de la marche arrière

Mémorisation

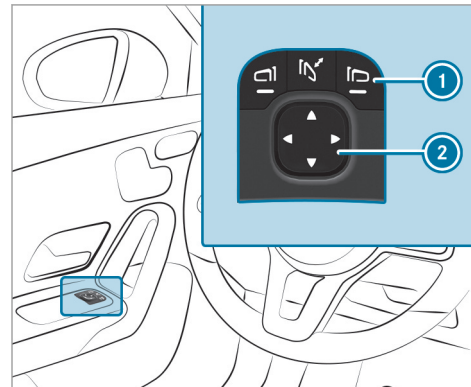

- ▶ Sélectionnez le rétroviseur extérieur côté passager avec la touche ①.
- ▶ Engagez la marche arrière.

- ▶ Mettez le rétroviseur extérieur côté passager dans la position marche arrière du rétroviseur souhaitée avec la touche ②.

Rappel

- ▶ Sélectionnez le rétroviseur extérieur côté passager avec la touche ①.
- ▶ Engagez la marche arrière. Le rétroviseur extérieur côté passager pivote jusqu'à la position marche arrière du rétroviseur mémorisée.

Activation et désactivation du rabattement automatique des rétroviseurs

Système multimédia:

➔  ➔ [Réglages](#) ➔ [Véhicule](#)

- ▶ Activez ou désactivez [Rabattement automatique](#).

Vue d'ensemble des systèmes de climatisation

Remarques relatives à la climatisation





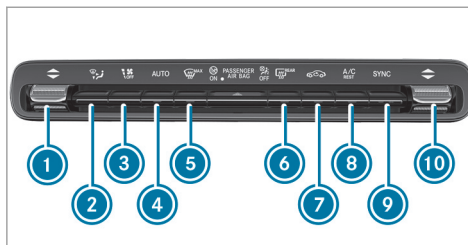

Afin que le climatiseur, le système de surveillance de la pollution et la filtration de l'air fonctionnent correctement, un filtre à air intérieur doit toujours être utilisé. Veillez à ce que le filtre soit correctement installé. Utilisez des filtres recommandés et agréés par Mercedes-Benz. Confiez toujours les travaux de maintenance à un atelier qualifié.



Vue d'ensemble de l'unité de commande de la climatisation

Les voyants incorporés aux touches indiquent que la fonction correspondante est activée.





Unité de commande de la climatisation THERMOTRONIC

- ①  Réglage de la température côté conducteur
- ②  Réglage de la répartition d'air
- ③  Réglage du débit d'air ou arrêt de la climatisation
- ④  Régulation automatique de la climatisation (→ page 135)
- ⑤  Dégivrage du pare-brise
- ⑥  Mise en marche et arrêt du chauffage de lunette arrière
- ⑦  Activation et désactivation du mode recyclage d'air (→ page 136)

- ⑧  Activation et désactivation de la fonction A/C (→ page 135)
Mise en marche et arrêt du système d'utilisation de la chaleur résiduelle (→ page 136)
- ⑨  Activation et désactivation de la synchronisation (→ page 135)
- ⑩  Réglage de la température côté passager

Commande des systèmes de climatisation



Mise en marche et arrêt de la climatisation

- ▶ **Mise en marche** : réglez le débit d'air sur le niveau 1 ou au-delà à l'aide de la touche .
- ▶ **Arrêt** : réglez le débit d'air sur le niveau 0 à l'aide de la touche .

Lorsque la climatisation est arrêtée, les vitres risquent de se couvrir plus rapidement de buée. N'arrêtez la climatisation que pour une courte durée.

Activation et désactivation de la fonction A/C par l'intermédiaire de l'unité de commande de la climatisation

La fonction A/C permet de climatiser et de déshumidifier l'air intérieur du véhicule.

- ▶ Appuyez sur la touche  / .

Ne désactivez que brièvement la fonction A/C, sinon les vitres risquent de se couvrir plus rapidement de buée.

En mode refroidissement, de l'eau de condensation peut s'écouler sous le véhicule. Cela n'indique pas un défaut.

Affichage du menu de climatisation

Affichage du menu de climatisation par l'intermédiaire du système multimédia

- ▶ Sélectionnez l'un des affichages de température sur le bord inférieur de l'écran média.

Activation et désactivation de la fonction A/C par l'intermédiaire du système multimédia

La fonction A/C permet de climatiser et de déshumidifier l'air intérieur du véhicule.

- ▶ Affichez le menu de climatisation (→ page 135).
- ▶ Sélectionnez **1re rangée de sièges**.
- ▶ Sélectionnez **A/C**.



Régulation automatique de la climatisation

En mode automatique, la température réglée est régulée et maintenue constante grâce à l'arrivée d'air.

- ▶ Appuyez sur la touche **AUTO**.
- ▶ **Passage au mode manuel** : appuyez sur la touche  ou la touche **AUTO**.

En mode automatique, la touche  vous permet de sélectionner cinq débits d'air différents. Le mode automatique est conservé.

Réglage de la répartition d'air

- ▶ Affichez le menu de climatisation (→ page 135).
- ▶ Sélectionnez une rangée de sièges.
- ▶ **Réglage de la répartition d'air** : sélectionnez ,  ou .
- ▶ Réglez le débit d'air.

- ① Vous pouvez sélectionner plusieurs répartitions d'air simultanément, par exemple pour climatiser en même temps le pare-brise et l'espace jambes.

La climatisation du pare-brise  peut uniquement être sélectionnée pour la 1re rangée de sièges.

Activation et désactivation de la fonction de synchronisation de la climatisation par l'intermédiaire de l'unité de commande de la climatisation

La fonction de synchronisation vous permet de commander la climatisation de manière centralisée. Les réglages de la température et de la

répartition d'air effectués côté conducteur sont repris automatiquement côté passager.

- ▶ Appuyez sur la touche .

La fonction de synchronisation se désactive lorsque le réglage d'une autre zone de climatisation est modifié.



Activation et désactivation de la fonction de synchronisation de la climatisation par l'intermédiaire du système multimédia

La fonction de synchronisation vous permet de commander la climatisation de manière centralisée. Les réglages de la température, du débit d'air et de la répartition d'air du conducteur sont repris automatiquement pour chaque zone de climatisation.

- ▶ Affichez le menu de climatisation (→ page 135).
- ▶ Sélectionnez **1re rangée de sièges**.
- ▶ Sélectionnez **SYNC**.

Désembuage des vitres

Désembuage des vitres à l'intérieur

- ▶ Appuyez sur la touche .
- ▶ Si les vitres continuent à se couvrir de buée: appuyez sur la touche .

Désembuage des vitres à l'extérieur

- ▶ Mettez les essuie-glaces en marche.
- ▶ Appuyez sur la touche .

Mise en marche et arrêt du mode recyclage d'air

- ▶ Appuyez sur la touche .
L'air intérieur est recyclé.

Le mode recyclage d'air passe automatiquement en mode air frais après un certain temps.

- ⓘ Lorsque le mode recyclage d'air est activé, les vitres risquent de se couvrir plus rapidement de buée. N'activez le mode recyclage d'air que pour une courte durée.

Mise en marche et arrêt du système d'utilisation de la chaleur résiduelle (Canada)

Conditions requises

- Le véhicule est à l'arrêt.
- ⓘ L'utilisation de la chaleur résiduelle est uniquement disponible sur les véhicules diesel.

Avec la chaleur accumulée par le moteur, vous pouvez chauffer ou ventiler le compartiment avant du véhicule pendant 30 minutes environ, en fonction de la température réglée.

- ▶ **Mise en marche** : appuyez sur la touche .

Le système d'utilisation de la chaleur résiduelle s'arrête automatiquement.

Buses de ventilation

Réglage des buses de ventilation avant

⚠ ATTENTION Risque de brûlure et de gelures en cas de distance insuffisante par rapport aux buses de ventilation

L'air sortant des buses de ventilation peut être très chaud ou très froid.

- ▶ Veillez toujours à ce que tous les occupants du véhicule se tiennent à une distance suffisante des buses de ventilation.
- ▶ Si nécessaire, dirigez le flux d'air vers une autre zone de l'habitacle.

Afin de garantir l'arrivée d'air frais dans l'habitacle par les buses de ventilation, tenez compte des remarques suivantes:

- Veillez à ce que les buses et les grilles d'aération de l'habitacle soient toujours dégagées.
- Veillez à ce qu'aucun dépôt ne se forme sur l'ouïe d'entrée d'air (→ page 294).

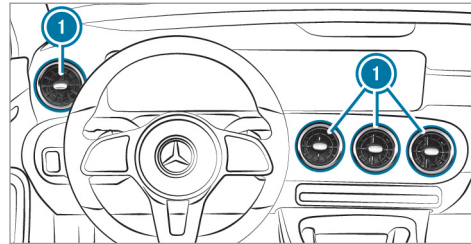

- ▶ **Ouverture et fermeture** : saisissez la buse de ventilation ① par la partie centrale et tournez-la vers la gauche (ouverture) ou la droite (fermeture) jusqu'en butée.
- ▶ **Réglage de la direction du flux d'air** : saisissez la buse de ventilation ① par la partie centrale et orientez-la vers le haut, le bas, la gauche ou la droite.

Réglage des buses de ventilation arrière

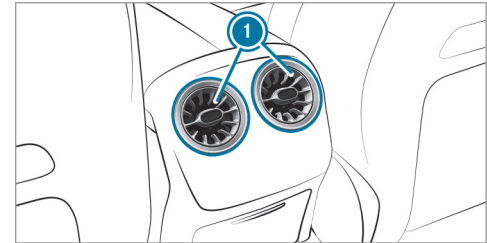

- ▶ **Ouverture et fermeture** : saisissez la buse de ventilation ① par la partie centrale et tournez-la vers la gauche ou la droite jusqu'en butée.
- ▶ **Réglage de la direction du flux d'air** : saisissez la buse de ventilation ① par la partie centrale et orientez-la vers le haut, le bas, la gauche ou la droite.

Conduite

Remarques relatives aux véhicules Mercedes-AMG

Tenez compte des remarques sur les thèmes suivants supplémentaires qui figurent dans la notice d'utilisation complémentaire, sinon, vous risquez de ne pas être averti des dangers qui pourraient se présenter:

- Emotion Start
- Système d'échappement AMG
- RACE START
- DRIFT MODE
- RIDE CONTROL AMG
- Touches du volant AMG

Etablissement de l'alimentation en tension ou mise du contact

⚠ ATTENTION Risque d'accident et de blessure si des enfants sont laissés sans surveillance à l'intérieur du véhicule

Si vous laissez des enfants sans surveillance à l'intérieur du véhicule, ils peuvent notamment

- ouvrir les portes et mettre en danger d'autres personnes ou usagers
- descendre du véhicule et se faire renverser
- utiliser les équipements du véhicule et se coincer, par exemple

En outre, les enfants peuvent mettre le véhicule en mouvement, par exemple en

- desserrant le frein de stationnement
- changeant la position de la boîte de vitesses
- démarrant le véhicule

- ▶ Ne laissez jamais des enfants sans surveillance à l'intérieur du véhicule.
- ▶ Lorsque vous quittez le véhicule, prenez toujours la clé avec vous et verrouillez le véhicule.
- ▶ Conservez la clé hors de portée des enfants.

Conditions requises

- La clé se trouve à l'intérieur du véhicule et est détectée.
- **Véhicules équipés d'une boîte automatique** : vous n'appuyez pas sur la pédale de frein.

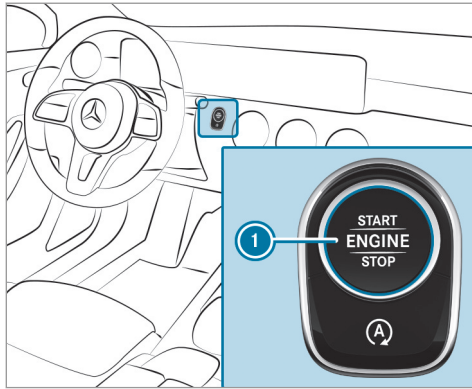

- **Etablissement de l'alimentation en tension :** appuyez 1 fois sur la touche ①. Vous pouvez alors mettre les essuie-glaces en marche, par exemple.

L'alimentation en tension est à nouveau coupée lorsque les conditions suivantes sont remplies:

- Vous ouvrez la porte conducteur.
- Vous appuyez encore 2 fois sur la touche ①.

- **Mise du contact :** appuyez 2 fois sur la touche ①.

Les voyants de contrôle et d'alerte du combiné d'instruments s'allument.

Le contact est à nouveau coupé lorsque l'une des conditions suivantes est remplie:

- **Véhicules équipés d'une boîte automatique :** vous ne démarrez pas le véhicule dans les 15 minutes qui suivent et la boîte de vitesses se trouve en position **P** ou le frein de stationnement électrique est serré.
- Vous appuyez 1 fois sur la touche ①.

Démarrage du véhicule

Démarrage du véhicule avec la touche Start/Stop

⚠ DANGER Danger de mort dû aux gaz d'échappement

Les moteurs thermiques dégagent des gaz d'échappement toxiques, tels que du monoxyde de carbone. L'inhalation de ces gaz

d'échappement est nocive et entraîne une intoxication.

- Ne laissez jamais tourner le moteur ni, le cas échéant, le chauffage autonome dans un local fermé ne disposant pas d'une ventilation suffisante.

⚠ ATTENTION Risque d'incendie en présence de matériaux inflammables dans le compartiment moteur ou sur le système d'échappement

Des matières inflammables peuvent s'enflammer.

- Par conséquent, contrôlez régulièrement qu'aucun corps étranger inflammable ne se trouve dans le compartiment moteur ou sur le système d'échappement.

Conditions requises

- La clé se trouve à l'intérieur du véhicule et est détectée.
- Mettez la boîte de vitesses sur **P** ou **N**.

- ▶ Appuyez sur la pédale de frein et appuyez 1 fois sur la touche ❶.
- ▶ Si le véhicule ne démarre pas: arrêtez les consommateurs qui ne sont pas indispensables et appuyez 1 fois sur la touche ❶.
- ▶ Si le véhicule ne démarre toujours pas et que le message **Déposer la clé à l'endroit prévu à cet effet cf. notice d'utilisation** apparaît sur l'écran multifonction: démarrez le véhicule avec la clé déposée dans le vide-poches (mode fonctionnement de secours) (→ page 140).

❶ Vous pouvez arrêter le moteur pendant la marche. Pour cela, appuyez pendant 3 secondes environ sur la touche ❶ ou 3 fois sur la touche ❶ en l'espace de 3 secondes. Respectez impérativement les consignes de sécurité qui figurent sous «Remarques relatives à la conduite» (→ page 143).

Tenez compte des informations relatives aux messages d'écran qui peuvent s'afficher sur l'écran multifonction.

Démarrage du véhicule avec la clé déposée dans le vide-poches (mode fonctionnement de secours)

Si le véhicule ne démarre pas et que le message **Déposer la clé à l'endroit prévu à cet effet cf. notice d'utilisation** apparaît sur l'écran multifonction, vous pouvez démarrer le véhicule en mode fonctionnement de secours.

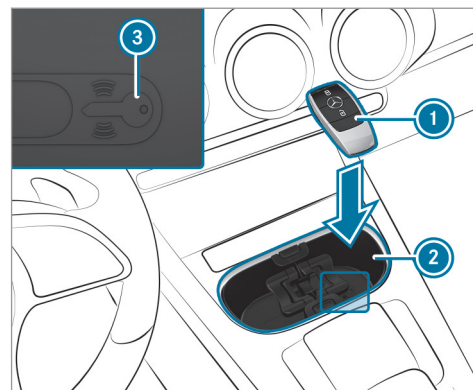

Vide-poches (exemple avec porte-gobelet sans cache coulissant)

- ▶ Le cas échéant, ouvrez le cache coulissant du vide-poches ❷.
- ▶ Assurez-vous que le vide-poches ❷ est vide.
- ▶ Enlevez la clé ❶ du trousseau.

- ▶ Rangez la clé ① sur le symbole ③ dans le vide-poches ②.
Le véhicule démarre après un court instant.
Si vous enlevez la clé ① du vide-poches ②, le moteur continue de tourner. Pour que le véhicule puisse à chaque fois démarrer, la clé ① doit toutefois se trouver pendant tout le trajet sur le symbole ③ dans le vide-poches ②.
- ▶ Faites contrôler la clé ① par un atelier qualifié.

Si le véhicule ne démarre pas:

- ▶ Laissez la clé ① dans le vide-poches ②.
- ▶ Appuyez sur la pédale de frein et démarrez le véhicule avec la touche Start/Stop.
- ① Vous pouvez aussi établir l'alimentation en tension ou mettre le contact avec la touche Start/Stop.

Tenez compte des informations relatives aux messages d'écran qui peuvent s'afficher sur l'écran multifonction.

Démarrage du véhicule par l'intermédiaire des services d'accès à distance

Refroidissement ou réchauffement de l'habitacle avant le départ

Avant le démarrage, assurez-vous que les points suivants sont respectés:

- Les dispositions légales en vigueur à l'endroit où est garé votre véhicule autorisent le démarrage du moteur avec le smartphone.
- Le démarrage et le fonctionnement du véhicule sont sans danger à l'endroit où est garé votre véhicule.
- Le réservoir de carburant est suffisamment rempli.
- La batterie de démarrage est suffisamment chargée.

Charge de la batterie de démarrage avant le départ

Vous avez la possibilité de recevoir un message sur votre smartphone lorsque la batterie du véhicule est déchargée. Vous pouvez alors démarrer le véhicule avec le smartphone afin de charger la

batterie. Le véhicule est à nouveau arrêté automatiquement au bout de 10 minutes.

Avant le démarrage, assurez-vous que les points suivants sont respectés:

- Les dispositions légales en vigueur à l'endroit où est garé votre véhicule autorisent le démarrage du moteur avec le smartphone.
- Le démarrage et le fonctionnement du véhicule sont sans danger à l'endroit où est garé votre véhicule.
- Le réservoir de carburant est suffisamment rempli.

Démarrage du véhicule (Remote Online)

⚠ ATTENTION Risque de pincement ou de coincement en cas de démarrage intempestif du moteur

Si le moteur démarre de manière intempestive lors des travaux de maintenance ou de réparation, vous risquez de vous pincer ou de vous coincer.

- ▶ Pour éviter que le moteur ne démarre de manière intempestive, neutralisez-le



toujours avant de procéder à des travaux de maintenance ou de réparation.

Conditions requises

- La boîte de vitesses se trouve en position parking **P**.
 - L'alarme antivol et antieffraction n'est pas activée.
 - L'alarme panique n'est pas activée.
 - Les feux de détresse sont éteints.
 - Le capot moteur est fermé.
 - Les portes sont fermées et verrouillées.
 - Les vitres et le toit ouvrant sont fermés.
- ▶ Démarrez le véhicule avec le smartphone. Le moteur tourne pendant 10 minutes après le démarrage du moteur.

Vous pouvez effectuer au maximum 2 tentatives de démarrage successives. Vous devez démarrer 1 fois le véhicule avec la clé avant le redémarrage du moteur avec le smartphone.

Vous pouvez arrêter le moteur à tout moment comme suit:

- par l'intermédiaire de l'application smartphone
 - en appuyant sur la touche  ou la touche  de la clé
-  Vous trouverez de plus amples informations dans l'application smartphone dédiée.

Mesures à prendre pour empêcher le démarrage du moteur avant l'exécution de travaux de maintenance ou de réparation:

- ▶ Allumez les feux de détresse.
ou
- ▶ Déverrouillez les portes.
ou
- ▶ Ouvrez une vitre latérale ou le toit ouvrant.

Consignes de rodage

Parcourez les 1 000 premiers miles (1 500 premiers km) en ménageant le moteur:

- Roulez en faisant varier la vitesse et le régime moteur.
- Ne roulez pas à plus de 85 mph (140 km/h).
- Sélectionnez le programme de conduite **C** ou **E**.
- Engagez le rapport immédiatement supérieur au plus tard lorsque l'aiguille du compte-tours atteint le dernier tiers avant la zone rouge.
- Ne descendez pas les rapports manuellement pour freiner le véhicule.
- Evitez de solliciter trop fortement le moteur, en roulant à pleins gaz par exemple.
- **Véhicules équipés d'une boîte automatique** : n'enfoncez pas la pédale d'accélérateur au-delà du point de résistance (kickdown).
- Au bout de 1 000 mi (1 500 km), roulez progressivement à pleine vitesse et à des régimes moteur plus élevés.

Cela vaut également lorsque le moteur ou des éléments de la chaîne cinématique ont été remplacés.

Tenez également compte des consignes de rodage complémentaires suivantes:

- Les capteurs de certains systèmes d'aide à la conduite et systèmes de sécurité active se réinitialisent automatiquement après une certaine distance parcourue (suite à la livraison du véhicule ou à une réparation). Les systèmes n'atteignent leur efficacité maximale qu'une fois le cycle d'initialisation achevé.
- Des garnitures de frein, des disques de frein et des pneus neufs ou de rechange ne permettent d'obtenir un effet de freinage ainsi qu'une adhérence à la chaussée optimaux qu'après plusieurs centaines de kilomètres. Vous devez donc compenser l'effet de freinage réduit par une pression accrue sur la pédale de frein.

Remarques relatives à la conduite

⚠ ATTENTION Risque d'accident dû à des objets se trouvant sur le plancher côté conducteur

Les objets éventuellement posés sur le plancher côté conducteur risquent d'entraver la course de la pédale ou de bloquer une pédale si celle-ci est enfoncée.

Cela compromet la sécurité de fonctionnement et la sécurité routière du véhicule.

- ▶ Rangez tous les objets en lieu sûr dans le véhicule afin d'éviter qu'ils ne se retrouvent sur le plancher côté conducteur.
- ▶ Fixez toujours les tapis de sol conformément aux prescriptions afin de ne pas entraver la course des pédales.
- ▶ N'utilisez pas de tapis de sol non fixés et ne superposez pas plusieurs tapis de sol.

⚠ ATTENTION Risque d'accident dû au port de chaussures inadaptées

Des chaussures inadaptées sont, par exemple :

- Des chaussures à semelles compensées
- Des chaussures à talons hauts
- Des pantoufles

Il y a risque d'accident.

- ▶ Portez toujours des chaussures adaptées afin d'actionner les pédales en toute sécurité.

⚠ ATTENTION Risque d'accident en cas de coupure du contact pendant la marche

Si vous coupez le contact pendant la marche, certaines fonctions importantes pour la sécurité sont limitées ou ne sont plus disponibles.

Cela peut, par exemple, concerner la direction assistée et l'amplification de la force de freinage.

Vous devez alors fournir un effort beaucoup plus important pour diriger et freiner le véhicule, par exemple.

- ▶ Ne coupez pas le contact pendant la marche.

⚠ DANGER Danger de mort dû aux gaz d'échappement

Les moteurs thermiques dégagent des gaz d'échappement toxiques, tels que du monoxyde de carbone. L'inhalation de ces gaz d'échappement est nocive et entraîne une intoxication.

- ▶ Ne laissez jamais tourner le moteur ni, le cas échéant, le chauffage autonome dans un local fermé ne disposant pas d'une ventilation suffisante.

⚠ ATTENTION Risque de dérapage et d'accident en cas de passage à un rapport inférieur sur chaussée glissante

Si vous rétrogradez alors que vous roulez sur une chaussée glissante pour augmenter l'effet de freinage du moteur, les roues motrices peuvent perdre leur adhérence.

- ▶ Sur chaussée glissante, ne rétrogradez pas pour augmenter l'effet de freinage du moteur.

⚠ DANGER Danger de mort dû aux gaz d'échappement toxiques

Si le tube de sortie d'échappement est bouché ou qu'une aération suffisante n'est plus possible, des gaz d'échappement toxiques, en particulier du monoxyde de carbone, peuvent pénétrer à l'intérieur du véhicule. C'est le cas, par exemple, si le véhicule reste bloqué dans la neige.

- ▶ Lorsque le moteur tourne ou que le chauffage autonome est en marche, veillez à ce que le tube de sortie

d'échappement et la zone autour du véhicule soient débarrassés de tout dépôt de neige.

- ▶ Afin de garantir une arrivée d'air frais suffisante, ouvrez une vitre du côté du véhicule opposé au vent.

⚠ ATTENTION Risque d'accident et de blessure dû à la consommation d'alcool et de drogues au volant

Il est extrêmement dangereux de prendre le volant après avoir consommé de l'alcool et/ou de la drogue. De petites quantités d'alcool ou de drogue suffisent pour modifier vos réflexes, votre perception et votre jugement.

La probabilité d'un accident grave, voire mortel, augmente considérablement lorsque vous conduisez après avoir bu de l'alcool ou pris de la drogue.

- ▶ Ne buvez pas d'alcool et ne prenez pas de drogue lorsque vous conduisez et ne laissez jamais le volant à quelqu'un qui

a consommé de l'alcool ou de la drogue.

⚠ ATTENTION Risque d'accident dû à une surchauffe du système de freinage

Si vous faites reposer votre pied sur la pédale de frein pendant la marche, le système de freinage peut surchauffer.

La distance de freinage s'allonge et le système de freinage peut même tomber en panne.

- ▶ N'utilisez jamais la pédale de frein comme repose-pieds.
- ▶ Pendant la marche, n'appuyez pas simultanément sur la pédale de frein et sur la pédale d'accélérateur.

! REMARQUE Dommage au niveau du moteur dû à un régime moteur excessif

Si vous roulez alors que le moteur a atteint la plage de surrégime, vous allez endommager le moteur.

- ▶ Ne roulez pas lorsque le moteur a atteint la plage de surrégime.

! REMARQUE Usure des garnitures de frein dû à un actionnement permanent de la pédale de frein

- ▶ Lorsque vous conduisez, n'appuyez pas en permanence sur la pédale de frein.
- ▶ Afin d'exploiter l'effet de frein moteur, engagez à temps un rapport inférieur.

! REMARQUE Endommagement de la chaîne cinématique et du moteur au démarrage

- ▶ Ne faites pas chauffer le moteur à l'arrêt. Démarrez immédiatement.
- ▶ Evitez de rouler à régime élevé et à pleins gaz tant que le moteur n'a pas atteint sa température de service.

! REMARQUE Endommagement du catalyseur dû à du carburant non brûlé

Le moteur tourne irrégulièrement et a des ratés d'allumage.

Du carburant non brûlé peut parvenir au catalyseur.

- ▶ N'accélérez que faiblement.
- ▶ Faites immédiatement éliminer la cause du problème par un atelier qualifié.

! REMARQUE Réduction de la durée de vie de la batterie en raison de trajets courts fréquents

Si le véhicule n'est utilisé que pour des trajets courts, la batterie 12 V ne peut pas être chargée correctement. Cela réduit la durée de vie de la batterie.

- ▶ Effectuez régulièrement de longs trajets pour recharger la batterie.

Remarques relatives à la conduite avec une charge sur le toit, une remorque ou un véhicule complètement chargé

Si vous roulez avec une galerie de toit ou une remorque chargées ou si votre véhicule est complètement chargé ou complètement occupé, la tenue de route et la manœuvrabilité du véhicule varient.

Tenez compte pour cela des remarques suivantes:

- Ne dépassez pas la charge autorisée sur le toit ni la charge remorquée. Tenez également compte à ce sujet des caractéristiques techniques qui figurent dans la version imprimée de la notice d'utilisation.
- Répartissez la charge sur le toit et le chargement uniformément et déposez les objets lourds vers le bas. Tenez compte également des remarques relatives au chargement du véhicule (→ page 109).
- Soyez attentif lorsque vous conduisez, évitez de démarrer, freiner et manœuvrer le volant par à-coups et de conduire rapidement dans les virages.

Remarques relatives à la conduite sur routes salées

L'effet de freinage est limité sur les routes salées.

Tenez par conséquent compte des remarques suivantes:

- La distance de freinage risque de s'allonger considérablement ou le freinage peut s'effectuer de manière unilatérale si une couche de sel s'est formée sur les disques et les garnitures de frein.
- Maintenez une distance de sécurité importante par rapport au véhicule qui vous précède.

Éliminez la couche de sel comme suit:

- Effectuez de temps à autre un freinage en tenant compte des conditions de circulation.
- Appuyez prudemment sur la pédale de frein à la fin du trajet et au début du trajet suivant.

Remarques relatives à l'aquaplanage

À partir d'une certaine hauteur d'eau sur la chaussée, l'aquaplanage peut se produire.

Tenez compte des remarques suivantes en cas de fortes précipitations ou dans des conditions propices à l'aquaplanage:

- Réduisez votre vitesse.
- Évitez les ornières.
- Évitez de donner des coups de volant rapides.
- Freinez avec précaution.

 Tenez également compte des remarques relatives au contrôle régulier des jantes et des pneus (→ page 327).

Remarques relatives à la traversée de portions de route inondées

Des infiltrations d'eau dans le véhicule risquent d'endommager le moteur, la partie électrique et la boîte de vitesses.

L'eau peut aussi être aspirée par les raccords d'admission d'air du moteur et provoquer des dommages au niveau du moteur.

Si vous devez traverser des portions de route inondées, tenez compte des remarques suivantes :

- Lorsque l'eau est calme, vérifiez que sa hauteur ne dépasse pas le bord inférieur de la carrosserie.
- Roulez à une vitesse maximale de 6 mph (10 km/h), sinon de l'eau risque de pénétrer dans l'habitacle ou dans le compartiment moteur.
- Les véhicules qui précèdent ou qui arrivent en sens inverse peuvent générer des vagues. Il se peut alors que la hauteur d'eau maximale autorisée soit dépassée.

Suite au passage d'un gué, l'effet de freinage des freins est réduit. Freinez avec précaution en tenant compte des conditions de circulation jusqu'à bénéficier à nouveau de l'effet de freinage normal.

Fonction Start/Stop ECO

Fonction Start/Stop ECO

- ① En fonction de la motorisation, la fonction Start/Stop ECO n'est pas disponible dans tous les programmes de conduite. Tenez compte à ce sujet de l'affichage d'état qui apparaît sur l'écran multifonction.

Si toutes les conditions nécessaires côté véhicule à l'arrêt automatique du moteur sont remplies, le moteur est arrêté automatiquement :





- **Véhicules équipés d'une boîte automatique :** vous arrêtez le véhicule en position **D** ou **N**.
- Vous activez la fonction HOLD ou engagez la position **P** de la boîte de vitesses.
- ① Si le système a reconnu un facteur d'arrêt intelligent de la fonction Stop (un panneau stop, par exemple), le moteur n'est pas arrêté.
Si vous activez la fonction HOLD ou passez dans la position parking **P**, le moteur peut être arrêté malgré le facteur d'arrêt intelligent de la fonction Stop.

- ① Lorsque la boîte de vitesses se trouve sur **R**, le moteur n'est pas arrêté automatiquement bien que la fonction HOLD soit activée.

Le moteur redémarre automatiquement dans les cas suivants :

- **Véhicules équipés d'une boîte automatique :** vous engagez la position **D** ou **R** de la boîte de vitesses.
- Vous appuyez sur la pédale d'accélérateur.
- Un démarrage automatique du moteur est nécessaire côté véhicule.

Affichage d'état sur l'écran multifonction :

- Le symbole  (vert) apparaît lorsque le véhicule est à l'arrêt : le moteur a été arrêté par la fonction Start/Stop ECO.
- Le symbole  (orange) apparaît lorsque le véhicule est à l'arrêt : les conditions nécessaires côté véhicule à l'arrêt du moteur ne sont pas toutes remplies.
- Ni le symbole  ni le symbole  n'apparaissent lorsque le véhicule est à l'arrêt : un facteur d'arrêt intelligent de la fonction

Stop a été reconnu (un panneau stop, par exemple).

- Le symbole  apparaît: la fonction Start/Stop ECO est désactivée ou un défaut est survenu.

Si le moteur a été arrêté par la fonction Start/Stop ECO et que vous quittez le véhicule, un signal d'alerte retentit et le moteur n'est pas redémarré. En outre, le message **Véhicule prêt à rouler Couper le contact avant de quitter le véhicule** apparaît sur l'écran multifonction. Si vous ne coupez pas le contact, le contact se coupe automatiquement au bout de 3 minutes.

Désactivation et activation de la fonction Start/Stop ECO

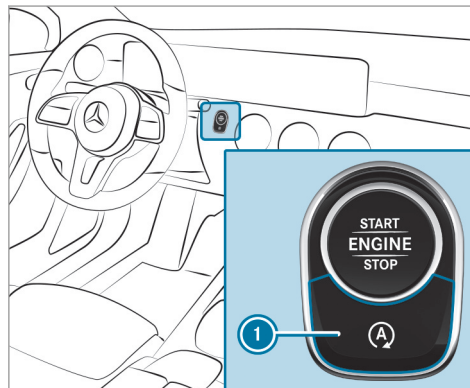

- ▶ Appuyez sur la touche . Un message apparaît sur le combiné d'instruments lors de la désactivation et de l'activation de la fonction Start/Stop ECO.

-  Le message  est affiché en permanence sur le combiné d'instruments lorsque la fonction Start/Stop ECO est désactivée.

Fonctionnement de l'affichage ECO

L'affichage ECO évalue votre style de conduite sur l'ensemble du trajet, du début à la fin, et vous aide à adopter un style de conduite qui privilégie l'économie.

Vous pouvez influencer sur la consommation comme suit:

- Adoptez un style de conduite prévoyant.
- Véhicules équipés d'une boîte automatique** : sélectionnez le programme de conduite .
- Tenez compte des recommandations de rapport.

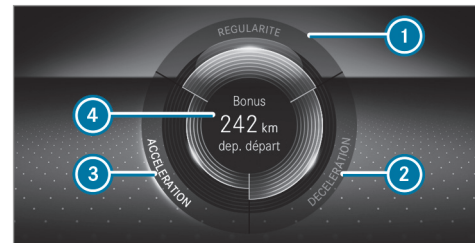

Les inscriptions du segment s'allument en clair, le bord extérieur s'allume et le segment se remplit pour les styles de conduite suivants:

- ① Vitesse constante
- ② Légère décélération et relâchement de la pédale d'accélérateur
- ③ Accélération modérée

Les inscriptions du segment sont grises, le bord extérieur est foncé et le segment se vide pour les styles de conduite suivants:

- ① Variations de vitesse
- ② Freinage puissant
- ③ Accélération sportive

L'affichage ECO vous informe si vous avez adopté une conduite qui privilégie l'économie de carburant:

- Les trois segments sont entièrement remplis simultanément.
- Le cadre autour des trois segments s'allume.

L'autonomie supplémentaire que vous avez atteinte par votre style de conduite par rapport à

un conducteur au style de conduite très sportif apparaît au centre de l'affichage ④. Cette autonomie ne correspond pas à une économie de carburant constante.

Contacteur DYNAMIC SELECT

Fonctionnement du contacteur DYNAMIC SELECT

! REMARQUE Véhicules Mercedes-AMG

▶ Tenez compte des remarques figurant dans la notice d'utilisation complémentaire. Sinon, vous risquez de ne pas être averti des dangers qui pourraient se présenter.

- ① En fonction de la motorisation et de l'équipement du véhicule, celui-ci dispose de différents programmes de conduite.

Le contacteur DYNAMIC SELECT vous permet de commuter entre les programmes de conduite suivants:

Le programme de conduite sélectionné apparaît sur l'écran multifonction de l'ordinateur de bord.

I Individual

- Réglages personnalisés

S Sport

- Accent mis sur la stabilité et la sportivité
- Permet une conduite plus active aux conducteurs qui aspirent à piloter leur véhicule de manière sportive
- Convient uniquement lorsque les conditions routières sont bonnes, que la chaussée est sèche et la route dégagée

C Comfort

- Conduite confortable et économique
- Compromis entre motricité et stabilité
- Conseillé pour toutes les conditions routières

E Eco

- Uniquement disponible sur les véhicules équipés d'une boîte automatique
- Conduite particulièrement économique

- Compromis entre motricité et stabilité
- Conseillé pour toutes les conditions routières
- ① Les réglages ESP® dans les programmes de conduite [E] et [C] sont conçus de manière à mettre l'accent sur la stabilité. Sélectionnez par conséquent un de ces programmes de conduite, en particulier si vous roulez avec une charge sur le toit, si vous tractez une remorque et lorsque le véhicule est chargé ou occupé au maximum.

Les systèmes suivants modifient vos caractéristiques en fonction du programme de conduite:

- Entraînement
 - Gestion moteur et gestion de la boîte de vitesses
 - Assistant de régulation de distance DIS-TRONIC actif
- ESP®
- **Véhicules équipés d'un système d'amortissement adaptatif réglable** : train de roulement
- Direction assistée électrique

Sélection du programme de conduite

- ① En fonction de l'équipement, votre véhicule peut être doté d'un contacteur ou d'une touche.

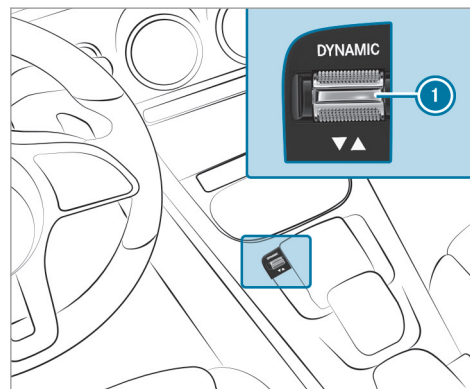

- ▶ Actionnez le contacteur DYNAMIC SELECT ① vers l'avant ou vers l'arrière. Le programme de conduite sélectionné apparaît sur l'écran multifonction.

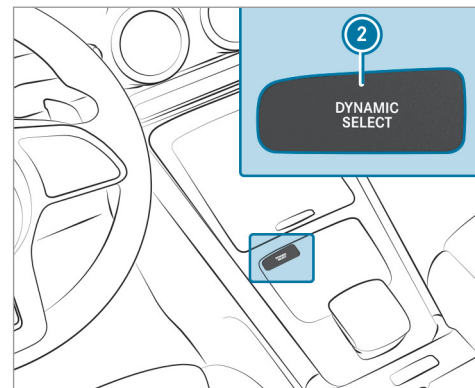

- ▶ Appuyez sur la touche DYNAMIC SELECT ②. Le menu DYNAMIC SELECT apparaît sur l'écran multifonction.
- ▶ Appuyez de nouveau sur la touche DYNAMIC SELECT ②. Le programme de conduite sélectionné apparaît.

Configuration de DYNAMIC SELECT (système multimédia)

Système multimédia:

↳  » Réglages » Véhicule
 » DYNAMIC SELECT

Réglage du programme de conduite I

- ▶ Sélectionnez [Config. "Individual"](#).
- ▶ Sélectionnez une catégorie et réglez-la.

Activation et désactivation de l'affichage de rétablissement

- ▶ Activez ou désactivez [Demande au démarr.](#)

Fonction activée : un message vous demande si vous souhaitez rétablir le dernier programme de conduite au prochain démarrage du véhicule. Si la fonction Start/Stop ECO était désactivée, un message supplémentaire vous demande si la fonction doit rester désactivée.

- ❗ La demande de confirmation apparaît uniquement si les derniers réglages activés diffèrent des réglages standard.

Fonction désactivée : le programme de conduite  est automatiquement réglé au prochain démarrage du véhicule. La fonction Start/Stop ECO est automatiquement activée.

- ❗ Cette fonction doit être activée séparément pour chaque profil utilisateur. Le programme de conduite et le réglage Start/Stop ECO du dernier trajet sont mémorisés pour chaque profil utilisateur uniquement si cette fonction est activée.

Affichage des données du véhicule

Système multimédia:

↳  » Infos

- ▶ Sélectionnez [Véhicule](#).
Les données du véhicule sont affichées.

Affichage des données du moteur

Système multimédia:

↳  » Infos

- ▶ Sélectionnez [Moteur](#).
Les données du moteur sont affichées.

- ❗ Les valeurs (maximales) atteignables réellement pour la puissance du moteur et le couple moteur peuvent différer des valeurs certifiées tout en restant dans les tolérances admissibles selon les directives spécifiques au pays (base: CEE-ONU n° 85 ou directives spécifiques au pays).

Les variables sont, par exemple:

- Niveau de la mer
- Qualité du carburant
- Température extérieure
- Température de service du moteur

- ❗ Les valeurs affichées sont données à titre indicatif uniquement. La valeur affichée sur l'écran média pour la puissance du moteur et le couple moteur peut différer des valeurs réelles.

Affichage de la consommation

Système multimédia:



- ▶ Sélectionnez **Consommation**. Les valeurs de consommation actuelles et moyennes sont affichées.

Boîte automatique

Levier sélecteur DIRECT SELECT

Fonctionnement du levier sélecteur DIRECT SELECT

⚠ ATTENTION Risque d'accident en cas de passage de rapport inapproprié

Si le régime moteur est supérieur au régime de ralenti et que vous mettez alors la boîte de vitesses sur la position **D** ou **R**, le véhicule peut accélérer brutalement.

- ▶ Lors du passage de la boîte de vitesses sur la position **D** ou **R** à l'arrêt, appuyez toujours fermement sur la

pédale de frein et n'appuyez pas simultanément sur la pédale d'accélérateur.

⚠ ATTENTION Risque d'accident et de blessure si des enfants sont laissés sans surveillance à l'intérieur du véhicule

Si vous laissez des enfants sans surveillance à l'intérieur du véhicule, ils peuvent notamment

- ouvrir les portes et mettre en danger d'autres personnes ou usagers
- descendre du véhicule et se faire renverser
- utiliser les équipements du véhicule et se coincer, par exemple

En outre, les enfants peuvent mettre le véhicule en mouvement, par exemple en

- desserrant le frein de stationnement
- changeant la position de la boîte de vitesses
- démarrant le véhicule

- ▶ Ne laissez jamais des enfants sans surveillance à l'intérieur du véhicule.
- ▶ Lorsque vous quittez le véhicule, prenez toujours la clé avec vous et verrouillez le véhicule.
- ▶ Conservez la clé hors de portée des enfants.

Mettez la boîte de vitesses sur une autre position à l'aide du levier sélecteur DIRECT SELECT. La position actuelle de la boîte de vitesses apparaît sur l'écran multifonction.

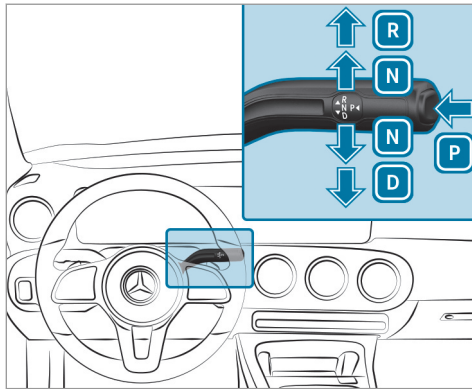

- P** Position parking
- R** Marche arrière
- N** Point mort
- D** Position de marche

Engagement de la marche arrière R

- ▶ Appuyez sur la pédale de frein et actionnez le levier sélecteur DIRECT SELECT vers le haut au-delà du 1er point de résistance.

Passage au point mort N

- ▶ Appuyez sur la pédale de frein et actionnez le levier sélecteur DIRECT SELECT vers le haut ou vers le bas jusqu'au 1er point de résistance.
- ⓘ Pour mettre la boîte de vitesses au point mort **N** lorsque le contact est mis, actionnez le levier sélecteur vers le haut ou vers le bas pendant quelques secondes jusqu'au 1er point de résistance.

Lorsque vous relâchez ensuite la pédale de frein, vous pouvez déplacer le véhicule, par exemple le pousser ou le remorquer.

Si la boîte automatique doit être maintenue au point mort **N**, même lorsque le contact est coupé ou que vous ouvrez la porte conducteur, procédez comme suit:

- ▶ Appuyez sur la pédale de frein et mettez la boîte de vitesses au point mort **N** lorsque le véhicule est à l'arrêt.
- ▶ Relâchez la pédale de frein.
- ▶ Coupez le contact.

- ⓘ Si vous quittez le véhicule et laissez la clé dans ce dernier, la boîte automatique reste au point mort **N**.

Passage dans la position parking P

- ▶ Tenez compte des remarques relatives à l'arrêt du véhicule (→ page 160).
- ▶ Appuyez sur la pédale de frein jusqu'à ce que le véhicule soit à l'arrêt complet.
- ▶ Une fois le véhicule à l'arrêt, appuyez sur la touche **P**.
Lorsque l'affichage de la position de la boîte de vitesses indique **P**, cela signifie que la boîte de vitesses se trouve dans la position parking. Si l'affichage de la position de la boîte de vitesses n'indique pas **P**, immobilisez le véhicule pour qu'il ne puisse pas se mettre à rouler.
- ⓘ Dans certaines situations, il peut s'écouler un peu de temps avant que la boîte de vitesses ne passe en position **P**. Tenez donc toujours compte de l'affichage de la position de la boîte de vitesses.

La boîte automatique passe automatiquement dans la position parking **P** si l'une des conditions suivantes est remplie:

- Vous coupez le contact lorsque le véhicule est immobilisé alors que la boîte de vitesses se trouve sur la position **D** ou **R**.
 - Vous ouvrez la porte conducteur alors que le véhicule est immobilisé ou que vous roulez à très faible vitesse et que la boîte de vitesses se trouve sur la position **D** ou **R**.
- i** Pour effectuer des manœuvres alors que la porte conducteur est ouverte, ouvrez la porte conducteur alors que le véhicule est immobilisé et engagez de nouveau la position **D** ou **R** de la boîte de vitesses.
- i** Lorsque la température extérieure est très basse (en dessous de $-4\text{ }^{\circ}\text{F}$ ($-20\text{ }^{\circ}\text{C}$) environ), il peut arriver que vous ne puissiez pas faire passer la boîte de vitesses de la position **P** à une autre position alors que le moteur est arrêté. Dans ce cas, mettez la boîte de vitesses sur une autre position uniquement lorsque le moteur tourne.

Engagement de la position de marche D

- ▶ Appuyez sur la pédale de frein et actionnez le levier sélecteur DIRECT SELECT vers le bas au-delà du 1er point de résistance.

Lorsque la boîte automatique se trouve sur la position **D**, elle engage automatiquement les rapports. Cela dépend entre autres

- du programme de conduite sélectionné
- de la position de la pédale d'accélérateur
- de la vitesse du véhicule

Problèmes relatifs à la boîte de vitesses

Les rapports passent difficilement.

Causes possibles:

- La boîte de vitesses perd de l'huile.
- ▶ Faites immédiatement contrôler la boîte de vitesses par un atelier qualifié.

Le véhicule a moins de reprise que d'habitude. La boîte de vitesses ne passe plus les rapports.

Causes possibles:

- La boîte de vitesses est en mode fonctionnement de secours.
- ▶ Arrêtez-vous en tenant compte des conditions de circulation.
- ▶ Mettez la boîte de vitesses sur **P**.
- ▶ Arrêtez le moteur.
- ▶ Attendez 10 secondes au minimum.
- ▶ Redémarrez le moteur.
- ▶ Mettez la boîte de vitesses sur **D**.
- ▶ Faites immédiatement contrôler la boîte de vitesses par un atelier qualifié.

Changement de rapport manuel

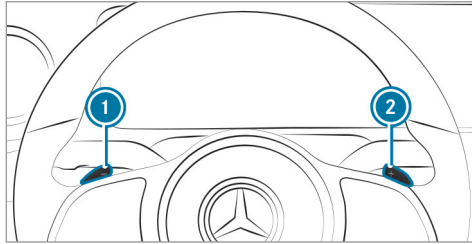

Lorsque la boîte automatique se trouve sur **D**, vous pouvez changer de rapport manuellement en utilisant les palettes de changement de rapport au volant. Dans la mesure où un changement de rapport est permis, la boîte automatique engage, en fonction de la palette que vous tirez, un rapport inférieur ou supérieur.

Pour utiliser la boîte automatique manuellement, vous disposez de 2 possibilités:

- Réglage temporaire
- Réglage permanent

Lorsque le changement de rapport manuel est désactivé, les rapports sont engagés automatiquement.

Réglage temporaire :

► **Activation** : tirez la palette de changement de rapport au volant **1** ou **2**. Le changement de rapport manuel est momentanément activé. L'affichage de la position de la boîte de vitesses indique **M** et le rapport actuel.

ⓘ La durée d'activation du changement de rapport manuel dépend de plusieurs facteurs.

Dans les cas suivants, le changement de rapport manuel peut être désactivé automatiquement:

- En cas de changement du programme de conduite
- En cas de redémarrage du véhicule
- Lorsque vous repassez sur la position **D** de la boîte de vitesses
- Style de conduite

► **Montée des rapports** : tirez la palette de changement de rapport au volant **2**.

► **Descente des rapports** : tirez la palette de changement de rapport au volant **1**. Si vous tirez la palette de changement de rapport au volant **1** et la maintenez tirée, la boîte de vitesses engage le plus petit rapport.

► **Désactivation** : tirez la palette de changement de rapport au volant **2** et maintenez-la tirée. L'affichage de la position de la boîte de vitesses indique **D**.

Réglage permanent :

► Sélectionnez le programme de conduite **I*** (→ page 150).

► Sélectionnez le réglage de l'entraînement **M** (→ page 151).

Recommandation de rapport

Les recommandations de rapport vous aident à adopter un style de conduite économisant du carburant.

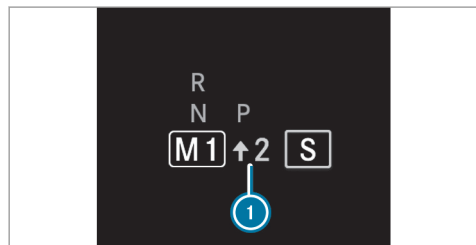

▶ Engagez le rapport indiqué lorsque la recommandation de rapport **1** apparaît à côté de l'affichage de la position de la boîte de vitesses.

Utilisation du kickdown

▶ **Accélération maximale** : enfoncez la pédale d'accélérateur au-delà du point de résistance.

Pour éviter un sursrégime du moteur, la boîte automatique engage le rapport immédiatement supérieur dès que le régime moteur maximal est atteint.

Fonctionnement du mode croisière

! REMARQUE Véhicules Mercedes-AMG

▶ Tenez compte des remarques figurant dans la notice d'utilisation complémentaire. Sinon, vous risquez de ne pas être averti des dangers qui pourraient se présenter.

Lorsque vous adoptez un style de conduite prévoyant, le mode croisière vous aide à réduire la consommation de carburant.

Le mode croisière présente les caractéristiques suivantes:

- Le moteur thermique est désaccouplé de la chaîne cinématique et continue de tourner au ralenti.
- L'affichage de la position de la boîte de vitesses **D** est affiché en vert.

Le mode croisière est activé lorsque les conditions suivantes sont remplies:

- Le programme de conduite **E** est sélectionné.
 - La vitesse se situe dans une plage adaptée.
 - Le tracé de la route est approprié (pas de montées ou de descentes à forte déclivité ni de virages serrés, par exemple).
 - La pédale d'accélérateur ou de frein n'est pas actionnée (à l'exception de freinages légers).
- i** Vous pouvez activer le mode croisière si, dans le programme de conduite **I***, vous avez sélectionné le réglage «Eco» pour l'entraînement.

Si l'une de ces conditions n'est plus remplie, le mode croisière se désactive à nouveau.

Véhicules équipés de l'assistant de régulation de distance DISTRONIC actif : lorsque l'assistant de régulation de distance DISTRONIC actif est activé, le mode croisière n'est pas disponible.

Les paramètres suivants peuvent aussi empêcher le fonctionnement du mode croisière:

- Montée
 - Descente
 - Température
 - Altitude
 - Vitesse
 - Etat de fonctionnement du moteur
 - Conditions de circulation
- ❗ Vous pouvez désactiver le mode croisière en actionnant une palette de changement de rapport au volant (→ page 155).

Fonctionnement de la transmission intégrale 4MATIC

La transmission intégrale 4MATIC permet d'entraîner les 4 roues. Conjointement avec l'ESP® et le 4ETS, la transmission 4MATIC améliore la motricité du véhicule lorsqu'une roue motrice patine en raison de l'adhérence trop faible de la chaussée.

La transmission 4MATIC n'est pas en mesure de diminuer le risque d'accident résultant d'une conduite inadaptée ni d'annuler les lois de la physique. La transmission 4MATIC ne peut pas tenir compte des conditions routières et météorologiques ni des conditions de circulation. La transmission 4MATIC est uniquement un système d'aide. C'est vous qui êtes responsable, en particulier, de la distance de sécurité, de la vitesse du véhicule, de l'opportunité de son freinage et du maintien de la voie.

- ❗ Lorsque les conditions routières sont hivernales, vous ne pouvez exploiter au maximum les avantages de la transmission intégrale 4MATIC qu'avec des pneus hiver (pneus M+S) et, si nécessaire, des chaînes à neige.

Ravitaillement en carburant

Ravitaillement du véhicule

⚠ ATTENTION Risque d'incendie et d'explosion dû au carburant

Les carburants sont facilement inflammables.

- ▶ Evitez impérativement d'approcher un feu ou une flamme nue, de fumer ou de provoquer des étincelles.
- ▶ Avant et pendant le ravitaillement du véhicule, coupez le contact et, le cas échéant, arrêtez le chauffage autonome.

⚠ ATTENTION Risque de blessure en cas de contact avec des carburants

Les carburants sont toxiques et nocifs.

- ▶ Evitez impérativement que du carburant n'entre en contact avec la peau, les yeux ou les vêtements ou qu'il ne soit ingéré.
- ▶ N'inhalez pas les vapeurs de carburant.
- ▶ Conservez les carburants hors de portée des enfants.
- ▶ Maintenez les portes et les vitres fermées pendant le ravitaillement.

En cas de contact avec du carburant, tenez compte des remarques suivantes:

- ▶ En cas de contact avec la peau, rincez immédiatement les parties touchées par le carburant avec de l'eau et du savon.
- ▶ Si du carburant est entré en contact avec les yeux, rincez-les immédiatement et soigneusement à l'eau claire. Consultez immédiatement un médecin.
- ▶ En cas d'ingestion de carburant, consultez immédiatement un médecin. Ne provoquez pas de vomissements.
- ▶ Changez immédiatement de vêtements s'ils ont été souillés par du carburant.

⚠ ATTENTION Risque d'incendie et d'explosion dû à une charge électrostatique

Les charges électrostatiques peuvent enflammer les vapeurs de carburant.

- ▶ Touchez la carrosserie métallique du véhicule avant d'ouvrir le bouchon du réservoir ou de toucher le pistolet.
- ▶ Afin d'éviter une nouvelle charge électrostatique, ne remontez pas à bord du véhicule pendant le ravitaillement.

! **REMARQUE** Dommages dus à l'utilisation du mauvais carburant

Véhicules équipés d'un moteur à essence:

De petites quantités du mauvais carburant suffisent pour endommager le système d'alimentation en carburant, le moteur et le système de dépollution.

- ▶ Utilisez exclusivement une essence à faible teneur en soufre.

Ce carburant peut contenir jusqu'à 10 % d'éthanol. Votre véhicule est compatible avec le carburant E10.

Ne ravitaillez en aucun cas le véhicule avec les carburants suivants:

- Gazole
- Essence avec plus de 10 % en volume d'éthanol, comme l'E15, l'E85, l'E100
- Essence avec plus de 3 % en volume de méthanol, comme le M15, le M30, le M85, le M100
- Essence contenant des additifs métallifères

Si vous avez ravitaillé le véhicule par erreur avec un mauvais carburant:

- ▶ Ne mettez pas le contact.
- ▶ Prenez contact avec un atelier qualifié.

! **REMARQUE** Ne ravitaillez pas un véhicule équipé d'un moteur à essence avec du gazole

Si vous avez ravitaillé le véhicule par erreur avec un mauvais carburant:

- Ne mettez pas le contact. Sinon, le carburant peut parvenir au moteur.

De petites quantités du mauvais carburant suffisent pour endommager le système d'alimentation en carburant et le moteur. Les frais de réparation sont élevés.

- ▶ Prenez contact avec un atelier qualifié.
- ▶ Faites vidanger entièrement le réservoir ainsi que les conduites de carburant.

! **REMARQUE** Dommages du système d'alimentation en carburant dus à un surremplissage du réservoir de carburant

- ▶ Remplissez le réservoir de carburant uniquement jusqu'à l'arrêt automatique du pistolet.

Si vous avez versé trop de carburant dans le réservoir, en raison d'une pompe défectueuse, par exemple:

- ▶ Ne mettez pas le contact.
- ▶ Prenez contact avec un atelier qualifié.

! **REMARQUE** Projections de carburant lors du retrait du pistolet

- ▶ Remplissez le réservoir de carburant uniquement jusqu'à l'arrêt automatique du pistolet.

Conditions requises

- Le véhicule est déverrouillé.
- i** Ne remontez pas à bord du véhicule pendant le ravitaillement. Vous risquez de vous charger à nouveau en électricité statique.

Tenez compte des remarques relatives aux ingrédients et lubrifiants et au carburant.

Utilisez exclusivement des carburants dont l'indice d'octane correspond au minimum à celui indiqué sur la plaque d'information située dans

la trappe de réservoir. La puissance du moteur peut sinon diminuer et la consommation de carburant augmenter.

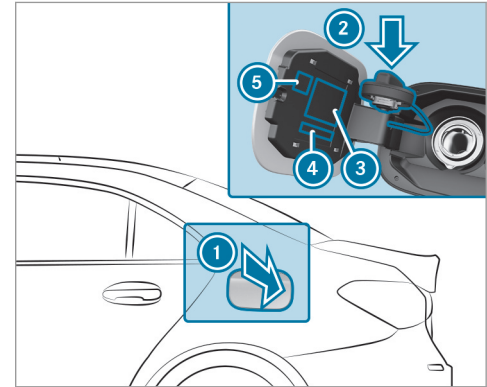

- 1 Trappe de réservoir
- 2 Support du bouchon de réservoir
- 3 Tableau de pression des pneus
- 4 Type de carburant
- 5 Code QR pour la fiche de désincarcération

- ▶ Appuyez sur la partie arrière de la trappe de réservoir ①.
- ▶ Tournez le bouchon du réservoir vers la gauche et enlevez-le.
- ▶ Introduisez le bouchon de réservoir dans le support ② par le haut.
- ▶ Introduisez la tubulure de remplissage du pistolet entièrement dans le réservoir, accrochez-la et faites le plein.
- ▶ Remplissez le réservoir de carburant uniquement jusqu'à l'arrêt automatique du pistolet.
- ▶ Mettez le bouchon de réservoir en place sur le réservoir, puis tournez-le vers la droite jusqu'à ce qu'il s'encliquette de manière audible.
- ▶ Fermez la trappe de réservoir ①.

Stationnement

Immobilisation du véhicule

⚠ ATTENTION Risque d'accident et de blessure si un véhicule qui n'est pas immobilisé correctement se met à rouler

Si le véhicule n'est pas suffisamment sécurisé lors de son immobilisation, il peut se mettre à rouler de manière incontrôlée même sur une route à légère déclivité.

- ▶ Dans les montées ou les descentes, braquez les roues avant du véhicule de façon à ce qu'il roule en direction du trottoir dans le cas où il se mettrait en mouvement.
- ▶ Serrez le frein de stationnement.
- ▶ Mettez la boîte de vitesses sur **P**.

⚠ ATTENTION Risque d'incendie en cas de contact avec des pièces brûlantes du système d'échappement

Des matières inflammables, telles que des feuilles, de l'herbe ou des branches, peuvent s'enflammer.

- ▶ Garez le véhicule de manière à ce qu'aucune matière inflammable n'entre en contact avec des pièces brûlantes du véhicule.
- ▶ Ne stationnez pas le véhicule sur de l'herbe sèche ou dans un champ de blé moissonné.

⚠ ATTENTION Risque d'accident et de blessure si des enfants sont laissés sans surveillance à l'intérieur du véhicule

Si vous laissez des enfants sans surveillance à l'intérieur du véhicule, ils peuvent notamment

- ouvrir les portes et mettre en danger d'autres personnes ou usagers

- descendre du véhicule et se faire renverser
- utiliser les équipements du véhicule et se coincer, par exemple

En outre, les enfants peuvent mettre le véhicule en mouvement, par exemple en

- desserrant le frein de stationnement
 - changeant la position de la boîte de vitesses
 - démarrant le véhicule
- ▶ Ne laissez jamais des enfants sans surveillance à l'intérieur du véhicule.
- ▶ Lorsque vous quittez le véhicule, prenez toujours la clé avec vous et verrouillez le véhicule.
- ▶ Conservez la clé hors de portée des enfants.

! **REMARQUE** Endommagement du véhicule si celui-ci se met à rouler

▶ Immobilisez toujours le véhicule pour qu'il ne puisse pas se mettre à rouler.

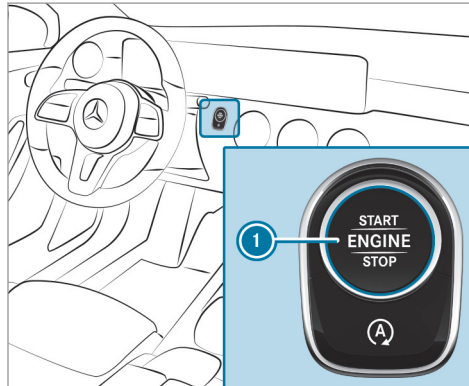

▶ Immobilisez le véhicule en actionnant la pédale de frein.

▶ Dans les montées ou les descentes, braquez les roues avant du véhicule de façon à ce qu'il roule en direction du trottoir dans le cas où il se mettrait en mouvement.

▶ Serrez le frein de stationnement électrique.

▶ **Véhicules équipés d'une boîte automatique** : lorsque le véhicule est à l'arrêt et que la pédale de frein est enfoncée, mettez la boîte de vitesses en position **P** (→ page 153).

▶ Arrêtez le moteur et coupez le contact en appuyant sur la touche **1**.

▶ Desserrez lentement le frein de service.

▶ Descendez du véhicule et verrouillez-le.

i Si la porte conducteur est fermée, vous pouvez commander les vitres latérales et le toit ouvrant panoramique pendant encore 4 minutes après avoir arrêté le véhicule.

Commande d'ouverture de porte de garage

Programmation des touches de la commande d'ouverture de porte de garage

▲ DANGER Danger de mort dû aux gaz d'échappement

Les moteurs thermiques dégagent des gaz d'échappement toxiques, tels que du monoxyde de carbone. L'inhalation de ces gaz d'échappement est nocive et entraîne une intoxication.

▶ Ne laissez jamais tourner le moteur ni, le cas échéant, le chauffage autonome dans un local fermé ne disposant pas d'une ventilation suffisante.

▲ ATTENTION Risque de blessure par coincement lors de l'ouverture et de la fermeture d'une porte

Lors de l'utilisation ou de la programmation de la commande d'ouverture de porte de garage intégrée, les personnes qui se trou-

vent dans la zone de déplacement de la porte risquent d'être coincées ou heurtées.

▶ Assurez-vous toujours que personne ne se trouve dans la zone de déplacement de la porte.

N'utilisez la commande d'ouverture de porte de garage que pour commander les portes suivantes:

- Portes avec fonction d'arrêt d'urgence et d'inversion du mouvement
- Portes conformes aux normes de sécurité américaines actuellement en vigueur

Conditions requises

- Le véhicule est garé hors du garage ou en dehors de la zone de pivotement de la porte.
- Le moteur est arrêté.
- Le contact est mis.

i La fonction de commande d'ouverture de porte de garage est toujours disponible lorsque le contact est mis.

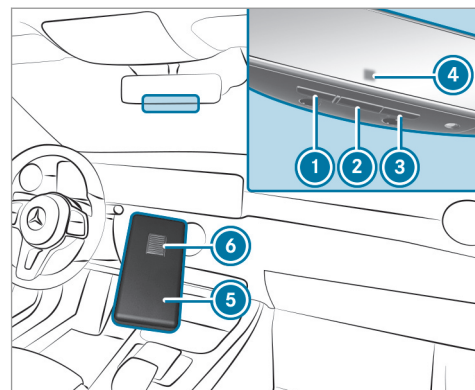

▶ Vérifiez que la fréquence d'émission de la télécommande se trouve dans la plage de fréquences comprise entre 280 et 868 MHz.

Numéro d'homologation radio:

- NZLMUAHL5 (Etats-Unis)
- 4112A-MUAHL5 (Canada)

- ▶ Appuyez sur la touche à initialiser ①, ② ou ③ et maintenez-la enfoncée. Le voyant ④ clignote en orange.

ⓘ Jusqu'à 20 secondes peuvent s'écouler jusqu'à ce que le voyant clignote en orange.

- ▶ Relâchez la touche sur laquelle vous venez d'appuyer. Le voyant ④ continue à clignoter en orange.
- ▶ Maintenez la télécommande ⑤ à une distance de 0,4 in (1 cm) à 3 in (8 cm) et dirigez-la sur la touche ①, ② ou ③.
- ▶ Appuyez sur la touche ④ de la télécommande ⑤ et maintenez-la enfoncée jusqu'à ce que l'un des signaux suivants apparaisse:
 - Le voyant ④ reste allumé en vert en permanence. La programmation est terminée.
 - Le voyant ④ clignote en vert. La programmation a réussi. Ensuite, il faut procéder à la synchronisation du code tournant avec le système de commande de porte.

- ▶ Si le voyant ④ n'est pas allumé en vert ou s'il ne clignote pas: répétez la procédure.

- ▶ Relâchez toutes les touches.

ⓘ La télécommande du système d'entraînement de la porte n'est pas fournie avec la commande d'ouverture de porte de garage.

Réalisation de la synchronisation du code tournant

Conditions requises

- Le système de commande de porte fonctionne avec un code tournant.
 - Le véhicule se trouve à portée du système d'entraînement de la porte de garage ou du portail.
 - Ni votre véhicule ni aucune personne ni aucun objet ne se trouve dans la zone de déplacement de la porte.
- ▶ Appuyez sur la touche de programmation de l'unité de commande du système d'entraînement de la porte. Vous avez 30 secondes environ pour lancer l'étape suivante.

- ▶ Appuyez plusieurs fois de suite sur la touche ①, ② ou ③ que vous venez de programmer jusqu'à ce que la porte se ferme. Lorsque la porte se ferme, la programmation est terminée.

ⓘ Lisez également la notice d'utilisation du système d'entraînement de porte.

Résolution de problèmes lors de la programmation de la télécommande

- ▶ Vérifiez que la fréquence d'émission de la télécommande ⑤ est supportée.
- ▶ Remplacez les piles de la télécommande ⑤.

Mercedes-Benz vous recommande de confier le remplacement de la pile à un atelier qualifié.

- ▶ Maintenez la télécommande ⑤ devant le rétroviseur intérieur à une distance de 0,4 in (1 cm) à 3 in (8 cm) en modifiant l'angle. Ce faisant, gardez la même position pendant au moins 25 secondes.
- ▶ Maintenez la télécommande ⑤ devant le rétroviseur intérieur à différentes distances sans modifier l'angle. Ce faisant, gardez la

même position pendant au moins 25 secondes.

▶ Dans le cas des télécommandes qui n'émettent que pendant une durée limitée, appuyez de nouveau sur la touche ⑥ de la télécommande ⑤ avant que le laps de temps réservé à l'émission ne soit écoulé.

▶ Dirigez le câble d'antenne de l'unité de commande d'ouverture de porte de garage sur la télécommande.

① Assistance et informations supplémentaires sur la programmation:

- Service d'assistance HomeLink® au 1-800-355-3515 (appel gratuit)
- <https://www.homelink.com/mercedes>

Ouverture et fermeture d'une porte de garage

Conditions requises

- La touche correspondante a été programmée pour commander la porte.

▶ Appuyez sur la touche ①, ② ou ③ et maintenez-la enfoncée jusqu'à ce que la porte s'ouvre ou se ferme.

▶ Lorsque le voyant ④ clignote en orange au bout de 20 secondes environ: appuyez de nouveau sur la touche sur laquelle vous venez d'appuyer et maintenez-la enfoncée jusqu'à ce que la porte s'ouvre ou se ferme.

Effacement de la mémoire de la commande d'ouverture de porte de garage

▶ Appuyez sur les touches ① et ③ et maintenez-les appuyées.
Le voyant ④ s'allume en orange.

▶ Lorsque le voyant ④ clignote en vert: relâchez les touches ① et ③.
La totalité de la mémoire a été effacée.

Frein de stationnement électrique

Fonctionnement du frein de stationnement électrique (serrage automatique)

⚠ ATTENTION Risque d'accident et de blessure si des enfants sont laissés sans surveillance à l'intérieur du véhicule

Si vous laissez des enfants sans surveillance à l'intérieur du véhicule, ils peuvent notamment

- ouvrir les portes et mettre en danger d'autres personnes ou usagers
- descendre du véhicule et se faire renverser
- utiliser les équipements du véhicule et se coincer, par exemple

En outre, les enfants peuvent mettre le véhicule en mouvement, par exemple en

- desserrant le frein de stationnement
- changeant la position de la boîte de vitesses

- démarrant le véhicule
- ▶ Ne laissez jamais des enfants sans surveillance à l'intérieur du véhicule.
- ▶ Lorsque vous quittez le véhicule, prenez toujours la clé avec vous et verrouillez le véhicule.
- ▶ Conservez la clé hors de portée des enfants.

Le frein de stationnement électrique est serré si la boîte de vitesses se trouve sur et que l'une des conditions suivantes est remplie:

- Le moteur est coupé.
 - La languette de ceinture n'est pas introduite dans la boucle de ceinture du siège conducteur et la porte conducteur est ouverte.
- i** Désactivation du serrage: tirez la poignée du frein de stationnement électrique (→ page 166).

Le frein de stationnement électrique est également serré dans les situations suivantes:

- La fonction HOLD maintient votre véhicule à l'arrêt.
- L'assistant de stationnement actif maintient votre véhicule à l'arrêt.
- L'assistant de régulation de distance DIS-TRONIC actif freine votre véhicule jusqu'à l'arrêt.
- **Une des conditions suivantes doit par ailleurs être remplie :**
 - Le moteur est coupé.
 - La languette de ceinture n'est pas introduite dans la boucle de ceinture du siège conducteur et la porte conducteur est ouverte.
 - Un défaut survient dans le système.
 - L'alimentation en tension est insuffisante.
 - Le véhicule est immobilisé depuis une période prolongée.

Lorsque le frein de stationnement électrique est serré, le voyant rouge **PARK** (Etats-Unis) ou **(P)**

(Canada) est allumé sur le combiné d'instruments.

- i** Le frein de stationnement électrique n'est pas serré automatiquement lorsque le moteur est arrêté par la fonction Start/Stop ECO.

Fonctionnement du frein de stationnement électrique (desserrage automatique)

Le frein de stationnement électrique se desserre lorsque les conditions suivantes sont remplies:

- La porte conducteur est fermée.
- Le moteur tourne.
- **Véhicules équipés d'une boîte automatique :** la boîte de vitesses se trouve en position **D** ou **R** et vous appuyez sur la pédale d'accélérateur ou faites passer, sur terrain plat, la boîte de vitesses de la position **P** à la position **D** ou **R**.
- Lorsque la boîte de vitesses se trouve sur **R**, le couvercle de coffre doit être fermé.
- La languette de ceinture est insérée dans la boucle de ceinture du siège conducteur.

Dès que le frein de stationnement électrique est desserré, le voyant rouge **PARK** (Etats-Unis) ou **(P)** (Canada) qui se trouve sur le combiné d'instruments s'éteint.

Serrage et desserrage manuels du frein de stationnement électrique

Serrage

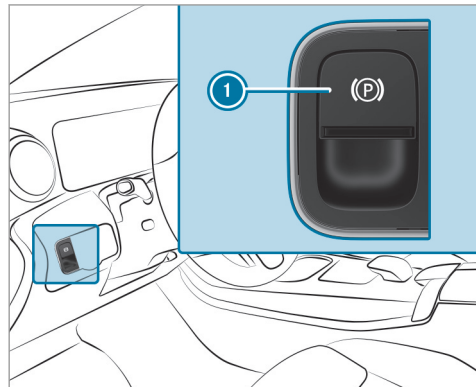

- ▶ Appuyez sur la poignée ①.
Le voyant rouge **PARK** (Etats-Unis) ou **(P)** (Canada) qui se trouve sur le combiné d'instruments s'allume.
- ① Le frein de stationnement électrique n'est serré de manière sûre que si le voyant rouge **PARK** (Etats-Unis) ou **(P)** (Canada) est allumé en permanence.

Desserrage

- ▶ Mettez le contact.
- ▶ Tirez la poignée ①.
Le voyant rouge **PARK** (Etats-Unis) ou **(P)** (Canada) qui se trouve sur le combiné d'instruments s'éteint.

Freinage d'urgence

- ▶ Appuyez sur la poignée ① et maintenez-la enfoncée.
Tant que le véhicule roule, le message **Desserrer frein stationnement** est affiché et le voyant rouge **(P)** clignote.
Si le véhicule est freiné jusqu'à l'arrêt complet, le frein de stationnement électrique est serré. Le voyant rouge **PARK** (Etats-Unis)

ou **(P)** (Canada) qui se trouve sur le combiné d'instruments s'allume.

Informations sur la détection de collision lorsque le véhicule est garé

Lorsqu'un choc est détecté alors que la protection antisoulèvement est activée et que le véhicule est verrouillé, vous recevez un message sur le système multimédia lorsque vous mettez le contact.

Ce message vous informe sur les points suivants:

- zone éventuellement touchée du véhicule
- force du choc

Un déclenchement intempestif peut se produire dans les situations suivantes:

- le véhicule garé est déplacé, par exemple dans un garage double étage

- ❗ Pour empêcher un déclenchement intempestif, désactivez la protection antisoulèvement. Si vous désactivez la protection antisoulèvement, la détection de collision est également désactivée.
- ❗ En cas de forte décharge de la batterie, la détection de collision lorsque le véhicule est garé est désactivée automatiquement afin d'assurer le prochain démarrage du moteur.

Limites système

La détection peut être limitée dans les situations suivantes:

- lorsque des dommages sont occasionnés sur le véhicule sans choc, par exemple si un rétroviseur extérieur est arraché ou en cas de dommages au niveau de la peinture provoqués par une clé
- lorsqu'un choc se produit à faible vitesse
- lorsque le frein de stationnement électrique n'a pas été serré

Remarques relatives à l'immobilisation du véhicule

Si votre véhicule reste immobilisé pendant plus de 6 semaines, il peut subir des dommages.

Une décharge profonde peut également endommager la batterie 12 V partiellement ou totalement.

Véhicules équipés d'une boîte automatique : ne débranchez pas la batterie 12 V, même en cas d'immobilisation prolongée.

- ❗ Pour de plus amples informations, adressez-vous à un atelier qualifié.

Mode repos (prolongation de la durée d'immobilisation de la batterie de démarrage)

Fonctionnement du mode repos

- ❗ Cette fonction n'est pas disponible sur tous les modèles.

Si vous activez le mode repos, la perte d'énergie est réduite en cas d'immobilisation prolongée.

Le mode repos présente les caractéristiques suivantes:

- Il permet de ménager la batterie de démarrage.
- La durée d'immobilisation maximale apparaît sur l'écran média.
- La liaison aux services en ligne est interrompue.
- L'alarme antivol et antieffraction (EDW) n'est pas disponible.
- Les fonctions de protection volumétrique et de protection antisoulèvement ne sont pas disponibles.
- La fonction de détection des collisions lorsque le véhicule est garé n'est pas disponible.

Lorsque les conditions suivantes sont remplies, le mode repos peut être activé ou désactivé par l'intermédiaire du système multimédia:

- Le moteur est arrêté.
- Le contact est mis.

Si la durée d'immobilisation du véhicule affichée est dépassée, des désagréments au niveau du

confort peuvent survenir et la batterie de démarrage ne peut pas garantir le démarrage du moteur de manière fiable.

La batterie de démarrage doit être rechargée au préalable dans les situations suivantes:

- La durée d'immobilisation du véhicule doit être prolongée.
 - Le message **Charge de la batterie insuffisante pour le mode repos** apparaît sur l'écran média.
-  Le mode repos est automatiquement désactivé lorsque vous mettez le contact.

Activation et désactivation du mode repos (immobilisation du véhicule)

Conditions requises

- Le moteur est arrêté.

Système multimédia:

  **» Réglages » Véhicule**

 Activez ou désactivez **Mode repos**.

 Sélectionnez **Oui**.

Systèmes d'aide à la conduite et systèmes de sécurité active

Systèmes d'aide à la conduite et votre responsabilité

Votre véhicule dispose de systèmes d'aide à la conduite qui vous assistent pendant la conduite, le stationnement et les manœuvres. Les systèmes d'aide à la conduite sont uniquement des systèmes d'aide. Ils ne sont pas en mesure de remplacer l'attention que vous devez apporter à votre environnement et ne vous déchargent pas de votre responsabilité vis à vis de la circulation. C'est le conducteur qui est toujours responsable de la distance de sécurité, de la vitesse du véhicule, de l'opportunité de son freinage et du maintien de la voie. Faites toujours attention aux conditions de circulation et intervenez si nécessaire. Tenez compte des limites d'une utilisation sûre.

Les systèmes d'aide à la conduite ne sont pas en mesure de diminuer le risque d'accident résultant d'une conduite inadaptée ni d'annuler les lois de la physique. Les conditions routières et météorologiques du moment ainsi que les

conditions de circulation ne peuvent pas toujours être prises en compte.

Informations relatives aux capteurs et caméras du véhicule

Certains systèmes d'aide à la conduite et systèmes de sécurité active surveillent à l'aide de caméras et de capteurs radar ou à ultrasons les environs à l'avant, à l'arrière ou sur les côtés de votre véhicule.

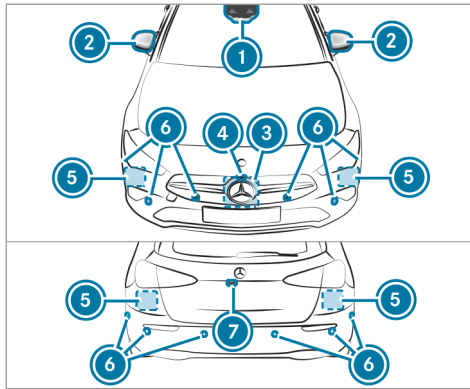

- ① Caméra multifonction
- ② Caméras intégrées aux rétroviseurs extérieurs
- ③ Radar avant
- ④ Caméra avant
- ⑤ Radars d'angle
- ⑥ Capteurs à ultrasons

⑦ Caméra de recul

⚠ ATTENTION Risque d'accident en cas de détection restreinte des capteurs et caméras du véhicule

Lorsque les zones des capteurs ou des caméras du véhicule sont recouvertes, endommagées ou encrassées, certains systèmes d'aide à la conduite et de sécurité active risquent de ne plus fonctionner correctement. Il y a risque d'accident.

- ▶ Maintenez les zones des capteurs et des caméras du véhicule dégagées et propres.
- ▶ Faites réparer les dommages au niveau du pare-chocs ou de la calandre ou les impacts de gravillon sur le pare-brise ou la lunette arrière par un atelier qualifié.

Maintenez en particulier les zones des capteurs et des caméras débarrassées de toute saleté, glace ou neige fondue (→ page 299). Les capteurs et les caméras ainsi que leurs zones de détection ne doivent pas être recouverts. Ne pla-

cez pas de support de plaque d'immatriculation supplémentaire, de supports publicitaires, d'autocollants, de films de décoration ou de films de protection contre les pierres dans la zone de détection des capteurs et des caméras. Veillez à ce qu'aucun chargement ne dépasse dans la zone de détection.

Si le pare-chocs ou la calandre ont été endommagés ou après une collision, faites contrôler le fonctionnement des capteurs par un atelier qualifié. Faites réparer les dommages ou les impacts de gravillon dans la zone des caméras au niveau du pare-brise et de la lunette arrière par un atelier qualifié.

Vue d'ensemble des systèmes d'aide à la conduite et systèmes de sécurité active

- ABS (système antiblocage de roues) (→ page 170)
- BAS (freinage d'urgence assisté) (→ page 171)
- ESP® (régulation du comportement dynamique) (→ page 171)

170 Conduite et stationnement

- ESP® avec assistant de stabilisation en cas de vent latéral (→ page 173)
- EBD (répartiteur électronique de freinage) (→ page 173)
- Direction active STEER CONTROL (→ page 173)
- Fonction HOLD (→ page 174)
- Aide au démarrage en côte (→ page 175)
- Aide au démarrage du véhicule (→ page 175)
- ATTENTION ASSIST (→ page 176)
- TEMPOMAT (→ page 178)
- Assistant de signalisation routière (→ page 198)
- Train de roulement avec amortissement réglable et adaptatif (→ page 209)

Pack Assistance à la conduite

Les fonctions suivantes font partie du Pack Assistance à la conduite. La disponibilité de certaines fonctions dépend du pays. Certaines fonctions sont également disponibles, avec une fonc-

tionnalité limitée, sans Pack Assistance à la conduite.

- Assistant de régulation de distance DISTRONIC actif (→ page 180)
- Assistant de limitation de vitesse actif (selon le pays) (→ page 185)
- Adaptation de la vitesse basée sur un itinéraire (selon le pays) (→ page 186)
- Freinage d'urgence assisté actif (→ page 193)
- Assistant directionnel actif (selon le pays) (→ page 188)
- Assistant d'arrêt d'urgence actif (selon le pays) (→ page 190)
- Assistant de changement de voie actif (selon le pays) (→ page 191)
- Assistant d'angle mort et assistant d'angle mort actif avec avertisseur de sortie (→ page 203)
- Assistant de franchissement de ligne actif (→ page 206)

Pack Stationnement avec caméras panoramiques

- Caméra de recul (→ page 209)
- Caméras panoramiques (→ page 211)
- Assistant de stationnement PARKTRONIC (→ page 214)
- Assistant de stationnement actif (→ page 220)

Fonctions de l'ABS (système antiblocage de roues)

L'ABS régule la pression de freinage dans les situations critiques:

- Lors des freinages, il empêche le blocage des roues en cas de freinage à fond ou d'adhérence insuffisante des pneus, par exemple.
- La manœuvrabilité du véhicule est garantie au freinage.

Lorsque l'ABS entre en action, vous ressentez une pulsation au niveau de la pédale de frein. La pulsation de la pédale de frein peut signaler des conditions routières dangereuses et vous rap-

pelle d'adopter une conduite particulièrement prudente.

Limites système

- L'ABS fonctionne à partir d'une vitesse de 3 mph (5 km/h) environ.
- L'ABS peut être perturbé ou ne pas fonctionner lorsqu'un défaut est présent et que le voyant orange d'alerte ABS  qui se trouve sur le combiné d'instruments reste allumé après le démarrage du moteur.

Fonctionnement du BAS

⚠ ATTENTION Risque d'accident dû à un défaut dans le BAS (freinage d'urgence assisté)

Si le BAS présente un défaut, la distance de freinage peut s'allonger dans les situations de freinage d'urgence.

- ▶ Appuyez à fond sur la pédale de frein dans les situations de freinage d'urgence. L'ABS empêche de son côté le blocage des roues.

Le freinage d'urgence assisté (BAS) vous aide dans une situation de freinage d'urgence avec une force de freinage supplémentaire.

Si vous actionnez rapidement la pédale de frein, le BAS est activé:

- Le BAS augmente automatiquement la pression de freinage.
- Le BAS peut réduire la distance de freinage.
- L'ABS empêche de son côté le blocage des roues.

Lorsque vous relâchez la pédale de frein, les freins fonctionnent de nouveau comme avant. Le BAS est désactivé.

Fonctions de l'ESP® (régulation du comportement dynamique)

⚠ ATTENTION Risque de dérapage en cas de désactivation de l'ESP®

Si vous désactivez l'ESP®, il ne peut pas stabiliser la trajectoire du véhicule.

- ▶ Ne désactivez l'ESP® que si la situation correspond à l'une de celles décrites ci-dessous.

! REMARQUE Véhicules Mercedes-AMG

- ▶ Tenez compte des remarques figurant dans la notice d'utilisation complémentaire. Sinon, vous risquez de ne pas être averti des dangers qui pourraient se présenter.

L'ESP® peut, sans transgresser les lois de la physique, surveiller et améliorer la stabilité de marche et la motricité du véhicule dans les situations suivantes:

- lors des démarrages sur chaussée mouillée ou glissante
- lors des freinages

Si le véhicule s'écarte de la direction souhaitée, l'ESP® peut le stabiliser par les interventions suivantes:

- Le système effectue un freinage ciblé d'une ou de plusieurs roues.

- La puissance du moteur est adaptée en fonction de la situation.

Si le voyant d'alerte ESP® OFF  est allumé en permanence sur le combiné d'instruments, cela signifie que l'ESP® est désactivé.

Lorsque l'ESP® est désactivé, tenez compte des points suivants:

- La stabilité de marche du véhicule ne peut plus être améliorée.
 - Les roues motrices peuvent patiner.
 - Le contrôle de motricité ETS/4ETS reste activé.
- ⓘ Même lorsqu'il est désactivé, l'ESP® continue de vous aider lors des freinages.

Lorsqu'une ou plusieurs roues ont atteint leur limite d'adhérence, le voyant d'alerte ESP®  qui se trouve sur le combiné d'instruments clignote:

- Adaptez le style de conduite aux conditions routières et météorologiques du moment.
- Ne désactivez en aucun cas l'ESP®.

- Au démarrage, appuyez juste ce qu'il faut sur la pédale d'accélérateur.

Il peut être préférable de désactiver l'ESP® pour rouler

- avec des chaînes à neige
- en neige profonde
- sur le sable ou le gravier

ⓘ Le patinage des roues permet d'améliorer la motricité grâce à un effet d'accrochage.

Si le voyant d'alerte ESP®  est allumé en permanence, cela signifie que l'ESP® n'est pas disponible en raison d'un défaut.

Tenez compte des informations suivantes:

- Voyants de contrôle et d'alerte (→ page 429)
- Messages d'écran (→ page 378)

ETS/4ETS (système électronique d'aide à la motricité)

Le contrôle de motricité (ETS/4ETS) est une composante de l'ESP® et permet de démarrer et d'accélérer sur chaussée glissante.

L'ETS/le 4ETS peut améliorer la motricité du véhicule par les interventions suivantes:

- Il freine chacune des roues motrices séparément lorsqu'elles patinent.
- Le système transmet un couple d'entraînement plus élevé à la roue ou aux roues qui adhèrent le plus.

Influence des programmes de conduite sur l'ESP®

Les programmes de conduite permettent d'adapter l'ESP® aux différentes conditions climatiques, aux conditions routières et au style de conduite souhaité. En fonction du programme de conduite sélectionné, le mode d'ESP® correspondant est activé. Vous pouvez régler les programmes de conduite avec le contacteur DYNAMIC SELECT (→ page 150).

Fonctionnement de l'ESP® avec assistant de stabilisation en cas de vent latéral

L'ESP® avec assistant de stabilisation en cas de vent latéral détecte les coups de vent latéraux pouvant survenir brusquement et aide le conducteur à maintenir le véhicule sur sa trajectoire:

- L'ESP® avec assistant de stabilisation en cas de vent latéral intervient entre 47 mph (75 km/h) et 125 mph (200 km/h) environ en ligne droite et dans les virages légers.
- Le véhicule est stabilisé par une intervention de freinage ciblée et unilatérale.

Activation et désactivation de l'ESP® (régulation du comportement dynamique)

Système multimédia:

  **» Réglages** **» Accès rapide**

- ① L'ESP® peut être activé et désactivé par l'intermédiaire de l'accès rapide uniquement si celui-ci comprend au moins une autre

fonction. Vous trouverez sinon la fonction ESP® dans le menu **Assistance**.

REMARQUE Véhicules Mercedes-AMG

- ▶ Tenez compte des remarques figurant dans la notice d'utilisation complémentaire. Sinon, vous risquez de ne pas être averti des dangers qui pourraient se présenter.

- ▶ Sélectionnez **ESP**.
- ▶ Sélectionnez **ON** ou  **OFF**.

Si le voyant d'alerte ESP® OFF  est allumé en permanence sur le combiné d'instruments, cela signifie que l'ESP® est désactivé.

Tenez compte des remarques relatives aux voyants d'alerte et aux messages d'écran qui peuvent s'afficher sur le combiné d'instruments.

Fonctionnement de l'EBD

Le répartiteur électronique de freinage (EBD) présente les caractéristiques suivantes:

- Surveillance et régulation de la pression de freinage au niveau des roues arrière
- Amélioration de la stabilité de marche du véhicule au freinage, en particulier dans les virages

Fonctionnement de la direction active STEER CONTROL

La direction active STEER CONTROL vous aide, en exerçant une force perceptible au niveau du volant, à diriger le véhicule dans la bonne direction pour stabiliser sa trajectoire.

Vous recevez cette recommandation de braquage dans les situations suivantes:

- Les roues droites ou gauches se trouvent sur une portion de la chaussée mouillée ou glissante lors d'un freinage.
- Le véhicule commence à déraiper.

Limites système

La direction active STEER CONTROL peut être perturbée ou ne pas fonctionner dans les situations suivantes:

- L'ESP® est désactivé.
- L'ESP® est en panne.
- La direction présente un défaut.

En cas de dysfonctionnement de l'ESP®, la direction assistée électrique continue de fonctionner.

Fonction HOLD

Fonction HOLD

La fonction HOLD maintient le véhicule à l'arrêt sans que vous ayez à appuyer sur la pédale de frein, par exemple durant les temps d'attente dus aux conditions de circulation.

La fonction HOLD est uniquement un système d'aide. C'est le conducteur qui est responsable de l'immobilisation du véhicule.

Limites système

La fonction HOLD sert uniquement à vous aider pendant la marche et ne permet pas d'immobili-

ser suffisamment le véhicule pour l'empêcher de se mettre à rouler.

- La pente ne doit pas être supérieure à 30 %.

Activation et désactivation de la fonction HOLD

⚠ ATTENTION Risque d'accident si vous quittez le véhicule alors que la fonction HOLD est activée

Si le véhicule est uniquement freiné par la fonction HOLD, il risque de se mettre à rouler dans les situations suivantes:

- en cas de défaut dans le système ou dans l'alimentation en tension
- en cas de désactivation de la fonction HOLD suite à l'actionnement de la pédale d'accélérateur ou de la pédale de frein (par l'un des occupants du véhicule, par exemple)

▶ Immobilisez le véhicule avant de descendre afin qu'il ne puisse pas se mettre à rouler.

Conditions requises

- Le véhicule est à l'arrêt.
- La porte conducteur est fermée ou la ceinture de sécurité côté conducteur est bouclée.
- Le moteur tourne ou a été arrêté par la fonction Start/Stop ECO.
- Le frein de stationnement électrique est desserré.
- L'assistant de régulation de distance DISTRONIC actif est désactivé.
- **Véhicules équipés d'une boîte automatique** : la boîte de vitesses se trouve en position **D**, **R** ou **N**.

Activation de la fonction HOLD

- ▶ Appuyez sur la pédale de frein, attendez un court instant, puis continuez d'appuyer énergiquement dessus jusqu'à ce que **HOLD** apparaisse sur l'écran multifonction.
- ▶ Relâchez la pédale de frein.

Désactivation de la fonction HOLD

▶ Pour démarrer, appuyez sur la pédale d'accélérateur.

ou

▶ Appuyez sur la pédale de frein jusqu'à ce que **HOLD** disparaisse de l'écran multifonction.

La fonction HOLD est désactivée dans les situations suivantes:

- L'assistant de régulation de distance DISTRONIC actif est activé.
- **Véhicules équipés d'une boîte automatique** : vous mettez la boîte de vitesses sur **P**.
- Le frein de stationnement électrique du véhicule est serré.

Dans les situations suivantes, l'immobilisation du véhicule est assurée via la position **P** de la boîte de vitesses et/ou par le frein de stationnement électrique:

- La ceinture de sécurité est déboutée et la porte conducteur est ouverte.
- Le véhicule est arrêté.

- Un défaut survient dans le système.
- L'alimentation en tension est insuffisante.

Fonctionnement de l'aide au démarrage en côte

L'aide au démarrage en côte immobilise le véhicule pendant un court instant lors des démarrages en côte dans les conditions suivantes:

- **Véhicules équipés d'une boîte automatique** : la boîte de vitesses se trouve en position **D** ou **R**.
- Le frein de stationnement électrique est desserré.

Ainsi, vous disposez de suffisamment de temps pour passer de la pédale de frein à la pédale d'accélérateur avant que le véhicule ne se mette à rouler.

⚠ ATTENTION Risque d'accident et de blessure si le véhicule se met à rouler

Au bout de quelques instants, l'aide au démarrage en côte n'immobilise plus le véhicule.

▶ Passez rapidement de la pédale de frein à la pédale d'accélérateur. Ne quittez pas le véhicule lorsqu'il est immobilisé par l'aide au démarrage en côte.

Aide au démarrage du véhicule

Fonction de l'aide au démarrage du véhicule

L'aide au démarrage du véhicule permet d'obtenir, départ arrêté, une accélération optimale du véhicule. La chaussée doit toutefois présenter une bonne adhérence et le véhicule ainsi que les pneus doivent être en bon état.

N'activez pas l'aide au démarrage du véhicule lorsque vous roulez sur la voie publique.

Tenez impérativement compte des consignes de sécurité et des informations relatives à l'ESP® (→ page 171).

Activation de l'aide au démarrage du véhicule

⚠ ATTENTION Risque de dérapage et d'accident en cas de patinage des roues

Lorsque vous utilisez l'aide au démarrage du véhicule, il se peut que les roues patinent individuellement et que le véhicule dérape.

Si l'ESP® est désactivé, le risque de dérapage et d'accident augmente.

- ▶ Assurez-vous qu'aucune personne ni aucun obstacle ne se trouvent à proximité du véhicule.

- ▶ Désactivez l'ESP® (→ page 173).
- ▶ Mettez les roues en ligne droite.
- ▶ Appuyez fermement sur la pédale de frein avec le pied gauche et maintenez-la dans cette position.
- ▶ Engagez la position de marche **[D]** (→ page 154).
- ▶ Sélectionnez le programme de conduite sportive **[S⁺]** ou **[S]** (→ page 150).

- ▶ Enfoncez rapidement et complètement la pédale d'accélérateur.
- ▶ Retirez votre pied de la pédale de frein tout en maintenant la pédale d'accélérateur enfoncée.
Le véhicule démarre avec l'accélération maximale.
- ▶ Activez l'ESP® dès que le processus d'accélération est terminé. Sinon, l'ESP® ne peut pas stabiliser le véhicule lorsque celui-ci a tendance à déraiper ou qu'une roue patine.

Interruption de l'aide au démarrage du véhicule

- ▶ Retirez le pied de la pédale d'accélérateur.
- ▶ Réactivez l'ESP®.

ATTENTION ASSIST

Fonctionnement du système ATTENTION ASSIST

Le système ATTENTION ASSIST est conçu pour vous aider pendant les longs trajets monotones, par exemple sur autoroute ou voie rapide. Lors-

que le système ATTENTION ASSIST détecte des signes de fatigue ou un manque de vigilance croissant chez le conducteur, il lui propose de faire une pause.

Le système ATTENTION ASSIST est uniquement un système d'aide. Il ne peut pas toujours détecter à temps des signes de fatigue ou un manque de vigilance croissant. Le système ne peut en aucun cas remplacer un conducteur reposé et attentif. Pendant les longs trajets, faites à temps des pauses régulières qui vous permettent de vous reposer.

Vous pouvez choisir entre deux réglages:

- **Standard** : sensibilité normale du système
- **Sensible** : sensibilité élevée du système. Le conducteur est averti plus tôt et le degré d'attention déterminé par le système (Attention Level) est adapté en conséquence.

Si des signes de fatigue ou un manque de vigilance croissant sont détectés, l'alerte **Attention Assist: Faites une pause** apparaît sur l'écran pour les instruments. Vous pouvez confirmer le message et faire une pause si nécessaire. Si vous ne faites pas de pause et que le système

ATTENTION ASSIST continue de détecter un manque de vigilance croissant, il ne vous préviendra de nouveau qu'au bout de 15 minutes minimum.



Dans le menu Assistance de l'ordinateur de bord, vous pouvez afficher les informations suivantes sur l'état du système ATTENTION ASSIST:

- Durée du trajet depuis la dernière pause
- Degré d'attention déterminé par le système ATTENTION ASSIST:
 - Plus le cercle est plein, plus le degré d'attention déterminé est haut.

- Lorsque le degré d'attention diminue, le cercle situé au centre de l'affichage se vide de l'extérieur vers l'intérieur.

Si le système ATTENTION ASSIST ne peut pas calculer le degré d'attention et qu'il ne peut donc pas émettre d'alertes, le message **Système inactif** apparaît.

Si une alerte s'affiche sur l'écran pour les instruments, le système multimédia vous propose de rechercher une aire de repos. Vous pouvez sélectionner une aire de repos et lancer la navigation jusqu'à celle-ci. Vous pouvez activer ou désactiver cette fonction dans le système multimédia.

Si le système ATTENTION ASSIST est désactivé, le symbole  est affiché dans le graphique du système d'aide sur l'écran pour les instruments lorsque le moteur tourne. Le système ATTENTION ASSIST est automatiquement activé lorsque vous redémarrez le moteur. La dernière sensibilité sélectionnée reste mémorisée.

Limites système

Le système ATTENTION ASSIST fonctionne entre 37 mph (60 km/h) et 124 mph (200 km/h).

Le système ATTENTION ASSIST ne fonctionne que de manière limitée et ne donne pas l'alerte ou seulement avec retard en particulier dans les situations suivantes:

- lorsque la durée du trajet est inférieure à 30 minutes environ
- lorsque la chaussée est en mauvais état (chaussée déformée, nids-de-poule)
- en cas de fort vent latéral
- si vous adoptez un style de conduite sportif (vitesse élevée dans les virages ou fortes accélérations)
- lorsque l'assistant directionnel actif est activé et actif (→ page 188)
- lorsque l'heure réglée est incorrecte
- dans les situations de marche actives, lorsque vous changez souvent de voie et de vitesse

L'évaluation du degré de fatigue et d'attention par le système ATTENTION ASSIST est réinitialisée et relancée en cas de poursuite du trajet dans les situations suivantes:

- Vous arrêtez le moteur.

- Vous débouclez votre ceinture de sécurité et ouvrez la porte conducteur (pour passer le volant ou faire une pause, par exemple).

Réglage du système ATTENTION ASSIST

Système multimédia:

↳  » Réglages » Assistance
» Attention Assist

Possibilités de réglage

▶ Sélectionnez **Standard**, **Sensible** ou **OFF**.

Proposition d'aire de repos

- ▶ Sélectionnez **Proposer aire de repos**.
- ▶ Activez ou désactivez la fonction. Lorsque le système ATTENTION ASSIST détecte de la fatigue ou un manque de vigilance croissant chez le conducteur, il propose une aire de repos se trouvant à proximité.
- ▶ Sélectionnez l'aire de repos proposée. Vous êtes guidé vers l'aire de repos sélectionnée.

Régulation de vitesse TEMPOMAT

Fonctionnement du TEMPOMAT

Le TEMPOMAT régule la vitesse à la valeur prescrite par le conducteur.

Si vous accélérez, par exemple pour effectuer un dépassement, la vitesse mémorisée n'est pas effacée. Dès que vous relâchez la pédale d'accélérateur après le dépassement, le TEMPOMAT rétablit la vitesse mémorisée.

Vous pouvez régler n'importe quelle vitesse comprise entre 15 mph (20 km/h) et la vitesse maximale par construction.

Tenez compte des remarques relatives aux systèmes d'aide à la conduite et à votre responsabilité, sinon vous risquez de ne pas être averti des dangers qui pourraient se présenter (→ page 168).

Véhicules Mercedes-AMG : le TEMPOMAT est disponible jusqu'à une vitesse maximale de 155 mph (250 km/h).

Affichages sur l'écran multifonction

-  (gris): le TEMPOMAT est sélectionné mais n'est pas encore activé.

-  (vert): le TEMPOMAT est activé.

Une vitesse mémorisée est affichée à côté de l'affichage .

 Les segments compris entre la vitesse mémorisée actuelle et le haut de la graduation des segments s'allument dans le tachymètre.

Limites système

En montée, il peut arriver que le TEMPOMAT ne parvienne pas à maintenir la vitesse mémorisée. Lorsque la pente diminue, la vitesse mémorisée est rétablie.

Dans les descentes longues et à forte déclivité, vous devez engager à temps un rapport inférieur. Tenez-en compte en particulier lorsque le véhicule est chargé. Vous exploitez ainsi l'effet de freinage du moteur. Ce faisant, vous délestez le système de freinage et évitez une surchauffe ainsi qu'une usure rapide des freins.

N'utilisez pas le TEMPOMAT dans les situations suivantes:

- lorsque les conditions de circulation requièrent des changements fréquents de vitesse

(circulation dense ou routes sinueuses, par exemple)

- sur route glissante. Les roues motrices peuvent perdre leur adhérence lors de l'accélération et le véhicule risque de dérapier.
- lorsque les conditions de visibilité sont mauvaises

Commande du TEMPOMAT

⚠ ATTENTION Risque d'accident dû à une vitesse mémorisée

Le véhicule freine si vous rappelez la vitesse mémorisée et que celle-ci est moins élevée que la vitesse actuelle.

- ▶ Tenez compte des conditions de circulation avant de rappeler la vitesse mémorisée.

Conditions requises

- L'ESP® est activé mais ne doit pas intervenir.
- La vitesse actuelle est d'au moins 15 mph (20 km/h).

- La boîte de vitesses se trouve en position **D**.

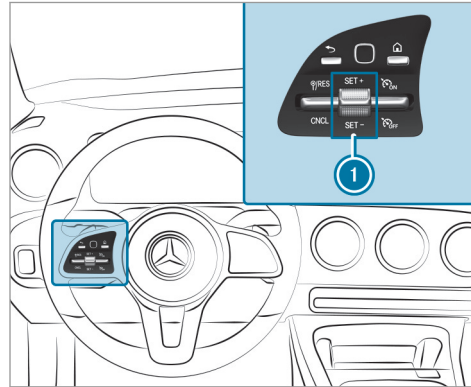

Commande du TEMPOMAT

- ▶ Actionnez les touches de l'unité de commande sur le volant vers le haut ou vers le bas dans la position souhaitée.

Mise en marche du TEMPOMAT

- ▶ Sélectionnez **RES** avec la touche à bascule droite.

Activation du TEMPOMAT

- ▶ Actionnez la touche **1** vers le haut **SET+** ou vers le bas **SET-**. La vitesse actuelle est mémorisée et maintenue par le véhicule.

ou

- ▶ Sélectionnez **RES** avec la touche à bascule gauche. La dernière vitesse mémorisée est rappelée et maintenue par le véhicule.



Si la dernière vitesse mémorisée a été effacée auparavant, la vitesse actuelle est mémorisée.

- ⓘ La dernière vitesse mémorisée est effacée lorsque vous arrêtez le véhicule.



Augmentation ou diminution de la vitesse mémorisée

- ▶ 1 mph (1 km/h): actionnez la touche **1** vers le haut **SET+** ou vers le bas **SET-** jusqu'au point de résistance.

ou

- ▶ 5 mph (10 km/h): actionnez la touche  vers le haut  ou vers le bas  au-delà du point de résistance.

ou

- ▶ Amenez le véhicule à la vitesse souhaitée et actionnez la touche  vers le haut .

Reprise de la vitesse détectée

- ▶ Activez le TEMPOMAT.
- ▶ Lorsqu'un panneau de signalisation a été détecté et que celui-ci est affiché sur le combiné d'instruments: sélectionnez  avec la touche à bascule gauche.
La vitesse maximale autorisée du panneau de signalisation est mémorisée et maintenue par le véhicule ou limitée en conséquence.

Désactivation du TEMPOMAT :

- ▶ Sélectionnez  avec la touche à bascule gauche.

Arrêt du TEMPOMAT :

- ▶ Sélectionnez  avec la touche à bascule droite.

-  Le TEMPOMAT se désactive lorsque vous freinez, désactivez l'ESP® ou que l'ESP® intervient.

Assistant de régulation de distance DISTRONIC actif

Fonctionnement de l'assistant de régulation de distance DISTRONIC actif

L'assistant de régulation de distance DISTRONIC actif maintient la vitesse réglée en cas de trafic fluide. Si le système détecte des véhicules circulant devant votre voiture, la distance réglée est maintenue, si nécessaire jusqu'à l'arrêt complet. Le véhicule accélère ou ralentit en fonction de la distance par rapport au véhicule qui précède et de la vitesse réglée. La vitesse et la distance sont réglées sur le volant et mémorisées.

Plage de vitesse disponible:

- **Véhicules sans Pack Assistance à la conduite :** 15 mph (20 km/h) - 120 mph (200 km/h)
- **Véhicules équipés du Pack Assistance à la conduite :** 15 mph (20 km/h) - 130 mph (210 km/h)

Autres caractéristiques de l'assistant de régulation de distance DISTRONIC actif:

- Adaptation du style de conduite en fonction du programme de conduite sélectionné (économique en carburant, confortable ou dynamique)
- Introduction d'une accélération pour atteindre la vitesse mémorisée lorsque le clignotant est allumé en vue de changer de file pour rouler sur la voie de dépassement
- **Véhicules équipés du Pack Assistance à la conduite :**
 - Réaction aux véhicules à l'arrêt détectés dans les plages de vitesses urbaines (sauf vélos et motos)
 - Prise en compte des interdictions de dépasser d'un côté de la chaussée sur des autoroutes ou des voies express similaires à chaussées séparées (selon le pays)

Véhicules équipés du Pack Assistance à la conduite et du Pack Stationnement avec caméras panoramiques : si le véhicule est

freiné par l'intermédiaire de l'assistant de régulation de distance DISTRONIC actif jusqu'à l'arrêt complet sur des chaussées à plusieurs voies séparées, il peut suivre automatiquement le véhicule qui précède dans les 30 secondes qui suivent lorsque ce dernier redémarre. Si une situation critique est détectée au démarrage, une alerte de prise de contrôle optique et sonore est émise et le conducteur doit intervenir. Le véhicule n'est plus accéléré.

Tenez compte des remarques relatives aux systèmes d'aide à la conduite et à votre responsabilité, sinon vous risquez de ne pas être averti des dangers qui pourraient se présenter (→ page 168).

Affichages de l'assistant de régulation de distance DISTRONIC actif sur l'écran pour les instruments

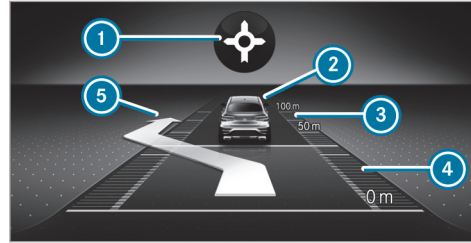

Graphique du système d'assistance

- ① Adaptation de la vitesse basée sur un itinéraire: type d'événement concernant la circulation (→ page 186)
- ② Véhicule qui précède
- ③ Echelle de distance
- ④ Distance de consigne réglée
- ⑤ Affichage de changement de voie de l'assistant de changement de voie actif

Affichage d'état permanent de l'assistant de régulation de distance DISTRONIC actif

- (blanc): assistant de régulation de distance DISTRONIC actif sélectionné, distance de consigne réglée
- (véhicule blanc, tachymètre vert): assistant de régulation de distance DISTRONIC actif activé, distance de consigne réglée, aucun véhicule détecté
- (vert): assistant de régulation de distance DISTRONIC actif activé, distance de consigne réglée et véhicule détecté
- : adaptation de la vitesse basée sur un itinéraire activée (→ page 186)

La vitesse mémorisée est affichée à côté de l'affichage d'état permanent et mise en surbrillance dans le tachymètre. Lorsque l'assistant de régulation de distance DISTRONIC actif est inactif, la vitesse est grisée.

- ① Sur les autoroutes ou les voies express similaires, le symbole du véhicule s'affiche en vert de manière cyclique en cas de disponibilité de démarrage.

- ⓘ Lorsque vous enfoncez la pédale d'accélérateur au-delà du réglage de l'assistant de régulation de distance DISTRONIC actif, le système passe en mode inactif. Le message  inactif apparaît sur l'écran multifonction.

Affichage sur le tachymètre

La vitesse mémorisée est mise en surbrillance dans le tachymètre. Si la vitesse du véhicule qui précède ou l'adaptation de la vitesse pour l'événement ultérieur concernant la circulation est inférieure à la vitesse mémorisée, les segments s'allument dans le tachymètre. La désactivation de l'assistant de régulation de distance DISTRONIC actif, ainsi que la modification de la vitesse en raison de la reprise manuelle ou automatique de la vitesse maximale autorisée sont affichées sur l'écran multifonction.

Limites système

Le système peut, par exemple, être perturbé ou ne pas fonctionner dans les situations suivantes:

- en cas de neige, de pluie, de brouillard, d'embruns, d'éblouissement, d'ensoleillement direct ou de fortes variations de la luminosité

- si le pare-brise est encrassé, embué, endommagé ou recouvert dans la zone de la caméra
- si les capteurs radar sont encrassés ou masqués
- dans les parkings couverts ou sur des routes dont la déclivité est importante (montée ou descente)
- si le véhicule qui précède est de largeur réduite, par exemple un vélo ou une moto

Sur route glissante, une ou plusieurs roues peuvent en outre perdre leur adhérence lors d'un freinage ou d'une accélération et votre véhicule risque de dérapier.

Dans ces cas, n'utilisez pas l'assistant de régulation de distance DISTRONIC actif.

⚠ ATTENTION Risque d'accident dû à une accélération ou à un freinage de l'assistant de régulation de distance DISTRONIC actif

L'assistant de régulation de distance DISTRONIC actif peut, par exemple, accélérer ou freiner dans les cas suivants:

- lorsque le processus de démarrage est déclenché par l'assistant de régulation de distance DISTRONIC actif
 - si la vitesse mémorisée est appelée et que celle-ci est nettement supérieure ou inférieure à la vitesse actuelle du véhicule
 - lorsque l'assistant de régulation de distance DISTRONIC actif ne détecte plus un véhicule qui précède ou ne réagit plus face à des objets importants
- Soyez toujours attentif aux conditions de circulation et prêt à freiner.
- Tenez compte des conditions de circulation avant de rappeler la vitesse mémorisée.

⚠ ATTENTION Risque d'accident dû à une décélération insuffisante par l'assistant de régulation de distance DISTRONIC actif

L'assistant de régulation de distance DISTRONIC actif freine votre véhicule avec une décélération pouvant atteindre 50% de la décélération possible. Si cette décélération n'est pas suffisante, l'assistant de régulation de distance DISTRONIC actif vous avertit par un signal optique et sonore.

- ▶ Adaptez la vitesse de votre véhicule et maintenez une distance suffisante par rapport au véhicule qui précède.
- ▶ Freinez de vous-même et/ou contournez les obstacles.

⚠ ATTENTION Risque d'accident dû à une détection limitée de l'assistant de régulation de distance DISTRONIC actif

L'assistant de régulation de distance DISTRONIC actif ne réagit pas ou seulement de manière limitée:

- en cas de trajectoire décalée ou de changement de voie
- aux piétons, animaux, deux-roues ou véhicules immobilisés ou aux obstacles inattendus
- en cas de situations de circulation complexes
- aux véhicules qui circulent en sens inverse ou sur les voies transversales

Dans ces situations, l'assistant de régulation de distance DISTRONIC actif ne peut pas vous avertir ni intervenir pour vous aider.

- ▶ Soyez toujours attentif aux conditions de circulation et réagissez en conséquence.

Commande de l'assistant de régulation de distance DISTRONIC actif

Conditions requises

- Le frein de stationnement électrique est desserré.
- L'ESP® est activé mais n'intervient pas.
- La boîte de vitesses se trouve en position **D**.
- La porte conducteur est fermée.
- Le contrôle des capteurs radar s'est déroulé correctement.
- Aucune manœuvre n'a lieu avec l'assistant de stationnement PARKTRONIC.

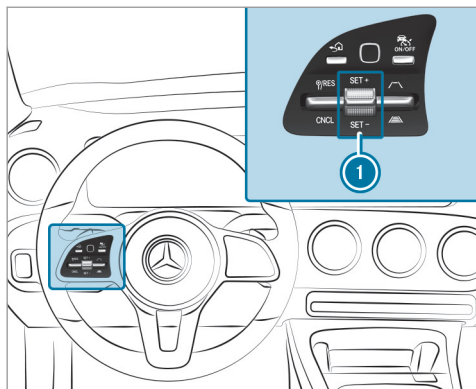



- ▶ **Commande de l'assistant de régulation de distance DISTRONIC actif :** actionnez les touches de l'unité de commande sur le volant vers le haut ou vers le bas dans la position souhaitée.

Activation et désactivation de l'assistant de régulation de distance DISTRONIC actif

- ▶ Appuyez sur la touche .

Activation de l'assistant de régulation de distance DISTRONIC actif

- ▶ **Activation sans vitesse mémorisée :** actionnez la touche ① vers le haut  ou vers le bas  ou sélectionnez  avec la touche à bascule gauche.

ou

- ▶ **Activation avec une vitesse mémorisée :** sélectionnez  avec la touche à bascule gauche.
- ▶ Retirez le pied de la pédale d'accélérateur. La vitesse actuelle est mémorisée et maintenue par le véhicule.

Reprise de la limite de vitesse détectée

- ▶ Activez l'assistant de régulation de distance DISTRONIC actif.
- ▶ Lorsqu'un panneau de signalisation a été détecté et que celui-ci est affiché sur le combiné d'instruments: sélectionnez  avec la touche à bascule gauche. La vitesse maximale autorisée du panneau de signalisation est reprise en tant que vitesse mémorisée. Le véhicule adapte sa

vitesse à celle du véhicule qui précède, sans dépasser la vitesse mémorisée.

Démarrage du véhicule avec l'assistant de régulation de distance DISTRONIC actif

- ▶ Activez l'assistant de régulation de distance DISTRONIC actif et retirez le pied de la pédale de frein.
- ▶ Sélectionnez  avec la touche à bascule gauche.

ou

- ▶ Appuyez brièvement et fermement sur la pédale d'accélérateur. Les fonctions de l'assistant de régulation de distance DISTRONIC actif continuent d'être exécutées.

Désactivation de l'assistant de régulation de distance DISTRONIC actif

⚠ ATTENTION Risque d'accident en cas d'abandon du siège conducteur alors que l'assistant de régulation de distance DISTRONIC actif est activé

Si le véhicule est uniquement freiné par l'assistant de régulation de distance DISTRONIC actif et que vous quittez le siège conducteur, le véhicule risque de se mettre à rouler.

▶ Désactivez toujours l'assistant de régulation de distance DISTRONIC actif et immobilisez le véhicule pour qu'il ne puisse pas se mettre à rouler avant de quitter le siège conducteur.

▶ Sélectionnez **CNCL** avec la touche à bascule gauche.

i L'assistant de régulation de distance DISTRONIC actif se désactive lorsque vous freinez, désactivez l'ESP® ou que l'ESP® intervient.

Augmentation ou diminution de la vitesse

▶ 1 mph (1 km/h): actionnez la touche **1** vers le haut **SET/+** ou vers le bas **SET/-** jusqu'au point de résistance.

ou

▶ 5 mph (10 km/h): actionnez la touche **1** vers le haut **SET/+** ou vers le bas **SET/-** au-delà du point de résistance.

ou

▶ Amenez le véhicule à la vitesse souhaitée et actionnez la touche **1** vers le haut **SET/+**.

Modification de la distance de consigne par rapport au véhicule qui précède

▶ **Diminution de la distance de consigne :** actionnez la touche droite vers le haut ()

▶ **Augmentation de la distance de consigne :** actionnez la touche droite vers le bas ()

Fonctionnement de l'assistant de limitation de vitesse actif

Si une limitation de vitesse modifiée est détectée à partir de 12 mph (20 km/h) et que la reprise automatique des limitations de vitesse

est activée, elle est reprise automatiquement en tant que vitesse mémorisée (→ page 200).

La vitesse du véhicule est adaptée au plus tard au passage du panneau de signalisation. Dans le cas des panneaux d'entrée d'agglomération, la vitesse est adaptée en fonction de la vitesse autorisée dans les localités. L'affichage de la limite de vitesse sur l'écran pour les instruments est toujours actualisé au passage du panneau de signalisation.

S'il n'existe pas de limitation de la vitesse sur un trajet illimité (autoroutes, par exemple), la vitesse conseillée est reprise automatiquement comme vitesse mémorisée. Le système utilise la vitesse mémorisée sur un trajet illimité comme vitesse conseillée. Si la vitesse mémorisée sur un trajet illimité n'est pas modifiée, la vitesse conseillée est de 80 mph (130 km/h).

Lorsque l'assistant de régulation de distance DISTRONIC actif est en mode inactif en raison de l'actionnement de la pédale d'accélérateur, les limites de vitesse ne sont reprises que si elles sont supérieures à la vitesse mémorisée.

Tenez compte des remarques relatives aux systèmes d'aide à la conduite et à votre responsabilité, sinon vous risquez de ne pas être averti des dangers qui pourraient se présenter (→ page 168).

Limites système

Les limites système de l'assistant de signalisation routière s'appliquent à la détection des panneaux de signalisation (→ page 198).

Les limitations de vitesse en dessous de 12 mph (20 km/h) ne sont pas automatiquement reprises en tant que vitesse mémorisée par le système. Le système n'est pas en mesure d'identifier clairement des limitations de vitesse limitées (limitation temporaire ou due aux conditions météorologiques, par exemple). Le système ne détecte pas la vitesse maximale autorisée pour un attelage.

Adaptez la vitesse dans ces situations.

⚠ ATTENTION Risque d'accident dû à l'adaptation de la vitesse par l'assistant de limitation de vitesse actif

La vitesse qui est reprise par l'assistant de limitation de vitesse actif peut parfois être trop élevée ou erronée:

- en cas de limitations de vitesse inférieures à 12 mph (20 km/h)
- en cas de pluie ou de brouillard
- lorsqu'une remorque est tractée

▶ Assurez-vous que la vitesse actuelle du véhicule correspond toujours aux règles de circulation.

▶ Adaptez votre vitesse aux conditions routières et météorologiques du moment.

Fonctionnement de l'adaptation de la vitesse basée sur un itinéraire

Lorsque l'assistant de régulation de distance DISTRONIC actif est activé, la vitesse du véhicule est adaptée aux événements ultérieurs concernant la circulation. En fonction du programme

de conduite sélectionné, un événement ultérieur concernant la circulation sera passé de manière économique, confortable ou dynamique. Lorsque l'événement concernant la circulation est passé, le véhicule accélère à nouveau jusqu'à la vitesse mémorisée. Il est alors tenu compte de la distance réglée, des véhicules qui précèdent détectés et des limitations de vitesse ultérieures.

Vous pouvez activer et désactiver l'adaptation de la vitesse basée sur un itinéraire dans le système multimédia (→ page 188).

Les événements suivants concernant la circulation sont pris en compte:

- virages
- carrefours en T, ronds-points et péages
- bifurcations et sorties
- bouchons ultérieurs (uniquement avec Live Traffic Information)

i Lorsque vous atteignez un péage, l'assistant de régulation de distance DISTRONIC actif reprend la vitesse en tant que vitesse mémorisée.

De plus, la vitesse est réduite dans les situations suivantes si les clignotants sont allumés:

- bifurcation à un croisement
- conduite sur des voies de décélération
- conduite sur des voies de circulation voisines aux voies de décélération

Le conducteur est par principe responsable du choix d'une vitesse adaptée et de la prise en compte des autres usagers. Cela s'applique en particulier pour les croisements, les ronds-points et les systèmes de signalisation lumineuse, l'adaptation de la vitesse basée sur un itinéraire ne freinant pas le véhicule jusqu'à l'arrêt complet.

Lorsque le guidage est actif, la première adaptation de la vitesse a lieu automatiquement. En allumant le clignotant, le tracé sélectionné est confirmé et la poursuite de l'adaptation de la vitesse est activée.

L'adaptation de la vitesse s'achève dans les cas suivants:

- quand le clignotant est éteint avant l'événement concernant la circulation

- quand le conducteur appuie sur la pédale d'accélération ou de frein pendant le processus

Limites système

L'adaptation de la vitesse basée sur un itinéraire ne tient pas compte des règles de priorité. Le conducteur est seul responsable du respect du code de la route et du choix d'une vitesse adaptée.

En particulier dans les situations suivantes, la vitesse choisie par le système peut ne pas être adaptée à la situation:

- tracé de la route confus
- rétrécissements
- vitesses maximales autorisées différentes sur chaque voie, par exemple aux péages
- pluie, neige ou verglas

Dans ces situations, le conducteur doit intervenir en conséquence.

⚠ ATTENTION Risque d'accident en dépit de l'adaptation de la vitesse basée sur un itinéraire

L'adaptation de la vitesse basée sur un itinéraire peut être perturbée ou être momentanément indisponible dans les situations suivantes:

- lorsque le conducteur ne suit pas l'itinéraire prévu
- si les données cartographiques ne sont pas à jour ou pas disponibles
- en cas de travaux
- en cas de mauvaises conditions routières et météorologiques
- si la pédale d'accélérateur est actionnée
- en cas de limitations de vitesse affichées électroniquement

▶ Adaptez la vitesse aux conditions de circulation.

Réglage de l'adaptation de la vitesse basée sur un itinéraire

Conditions requises

- L'assistant de régulation de distance DIS-TRONIC actif est activé.
- L'assistant ECO est activé.

Système multimédia:

→  » Réglages » Assistance
 » Adaptation vitesse sur itin.

▶ Activez ou désactivez la fonction. Lorsque cette fonction est activée, la vitesse du véhicule est adaptée aux événements ultérieurs concernant la circulation.

- ① Pour de plus amples informations sur l'adaptation de la vitesse basée sur un itinéraire, voir (→ page 186).

Assistant directionnel actif

Fonctionnement de l'assistant directionnel actif



L'assistant directionnel actif est disponible jusqu'à une vitesse de 130 mph (210 km/h). Le

système vous aide par de légères interventions sur la direction à rester au milieu de la voie. L'assistant directionnel actif s'oriente sur les véhicules qui précèdent et les lignes de délimitation de la voie en fonction de la vitesse actuelle.



- ① En fonction du pays, l'assistant directionnel actif peut, à basses vitesses, s'orienter à la circulation environnante. En cas de besoin, l'assistant directionnel actif peut également aider le conducteur à maintenir une trajectoire décalée par rapport au milieu de la voie (pour former une voie d'urgence, par exemple).

Si la détection des lignes de délimitation de la voie et des véhicules qui précèdent est perturbée, l'assistant directionnel actif passe à l'état inactif. Le système n'offre alors aucune aide.

Affichage d'état de l'assistant directionnel actif sur l'écran multifonction

-  (gris): activé et à l'état inactif
-  (vert): activé et à l'état actif
-  (rouge): détection de limites système

-  (blanc, mains rouges): demande «Mains sur le volant»

- ① Lors du passage à l'état inactif, la représentation du symbole  est agrandie et il cli-gnote. Lorsque l'état inactif est atteint, le symbole  s'affiche en gris sur l'écran multifonction.
- ① La disponibilité de l'assistant directionnel actif dépend des réglages sélectionnés du véhicule.

Détection de braquage et reconnaissance tactile

Il est indispensable que le conducteur maintienne ses mains en permanence sur le volant afin qu'il puisse à tout moment intervenir pour corriger la trajectoire ou ramener le véhicule sur la voie empruntée. Le conducteur doit s'attendre à tout moment à passer de l'état actif à l'état inactif ou inversement.



Si le système détecte que le conducteur ne dirige pas lui-même le véhicule ou qu'il lâche le volant pendant une période prolongée, l'affichage ❶ apparaît. Si le conducteur ne dirige toujours pas activement le véhicule, un signal d'alerte retentit de façon répétée en plus de l'alerte optique.

Si le conducteur ne réagit pas à l'alerte pendant une période prolongée, le système peut déclencher un arrêt d'urgence (→ page 190).

Si le conducteur donne un signal de confirmation au système, aucune alerte n'a lieu ou celle-ci est interrompue:

- Le conducteur dirige le véhicule.

- **Selon le pays :** le conducteur appuie sur une touche du volant ou utilise le Touch Control.

Si l'assistant directionnel actif détecte qu'une limite système va être atteinte, une alerte optique est émise et un signal d'alerte retentit.

Tenez compte des remarques relatives aux systèmes d'aide à la conduite et à votre responsabilité, sinon vous risquez de ne pas être averti des dangers qui pourraient se présenter (→ page 168).

Limites système

L'assistant directionnel actif est équipé d'un couple de braquage limité pour le guidage transversal. Il se peut que l'intervention sur la direction ne suffise pas pour maintenir le véhicule sur la voie empruntée ou pour prendre des sorties.

Le système peut être perturbé ou ne pas fonctionner dans les situations suivantes:

- lorsque les conditions de visibilité sont mauvaises (en cas de chutes de neige, de pluie, de brouillard, d'embruns, de fortes variations de la luminosité ou d'ombres portées sur la chaussée, par exemple)
- lorsque le véhicule est ébloui par les véhicules qui arrivent en sens inverse, par le soleil ou par des reflets, par exemple
- en cas d'éclairage insuffisant de la chaussée
- si le pare-brise au niveau de la caméra est encrassé, embué, endommagé ou recouvert d'un autocollant, par exemple
- en cas d'absence de lignes de délimitation de la voie, de marquage multiple ou équivoque pour une voie ou si le marquage au sol change rapidement (à proximité de travaux ou de bifurcations, par exemple)
- lorsque les lignes de délimitation de la voie sont usées, sombres ou recouvertes de saleté ou de neige, par exemple
- lorsque la distance par rapport au véhicule qui précède est trop faible et que les lignes de délimitation de la voie ne peuvent par conséquent pas être détectées
- lorsque la chaussée est étroite et sinueuse
- en cas d'obstacles qui se trouvent sur la voie ou qui débordent sur la voie (balises de signalisation, par exemple)

Le système n'offre aucune aide dans les situations suivantes:

- dans les virages serrés et les bifurcations
- en cas de franchissement de carrefours
- dans les ronds-points ou les péages
- en cas de pression de pneu trop basse

⚠ ATTENTION Risque d'accident dû à une interruption inattendue du fonctionnement de l'assistant directionnel actif

Lorsque les limites système de l'assistant directionnel actif sont atteintes, il n'est pas garanti que le système reste activé ou que le véhicule reste sur sa voie.

- ▶ Toujours garder les mains sur le volant et observer attentivement les conditions de circulation.
- ▶ Toujours diriger le véhicule en fonction de la circulation et de la situation.

⚠ ATTENTION Risque d'accident dû à des interventions sur la direction inattendues de l'assistant directionnel actif

La détection des lignes de délimitation de la voie et des objets peut être en panne et entraîner des interventions sur la direction inattendues.

- ▶ Dirigez le véhicule en fonction des conditions de circulation.

Activation et désactivation de l'assistant directionnel actif

Conditions requises

- L'ESP® est activé mais n'intervient pas.
- L'assistant de régulation de distance DISTRONIC actif est activé.

Système multimédia:

- ▶   [Régages](#) ▶ [Accès rapide](#)
- ▶ Sélectionnez  [Assist. dir. actif](#).

Fonctionnement de l'assistant d'arrêt d'urgence actif



Si le système détecte que le conducteur ne dirige pas lui-même le véhicule ou qu'il lâche le volant pendant une période prolongée, l'affichage **1** apparaît sur l'écran multifonction. Si le conducteur ne dirige toujours pas activement le véhicule ou ne donne pas de signal de confirmation au système, un signal d'alerte retentit de façon répétée en plus de l'alerte optique.

Si le conducteur ne réagit toujours pas à l'alerte, le message [Déclenchement de l'arrêt d'urgence](#) apparaît sur l'écran multifonction. Si le conducteur ne réagit toujours pas, l'assistant de régula-

tion de distance DISTRONIC actif réduit la vitesse. Le véhicule est freiné jusqu'à l'arrêt complet par décélération progressive.

Selon le pays, les feux de détresse s'allument automatiquement lorsque la vitesse est inférieure à 40 mph (60 km/h).

Lorsque le véhicule se trouve à l'arrêt, les actions suivantes sont exécutées:

- Le frein de stationnement électrique du véhicule est serré.
- L'assistant de régulation de distance DISTRONIC actif est arrêté.
- Le véhicule est déverrouillé.
- Un appel d'urgence est si possible lancé vers la centrale d'appels d'urgence de Mercedes-Benz.

Le conducteur peut annuler à tout moment la décélération par l'une des actions suivantes:

- Braquage
- Freinage ou accélération
- Désactivation de l'assistant de régulation de distance DISTRONIC actif

Assistant de changement de voie actif

Fonctionnement de l'assistant de changement de voie actif



Lorsque le conducteur active le clignotant, l'assistant de changement de voie actif assiste le conducteur lors du changement de voie par des couples de braquage.

Tenez compte des remarques relatives aux systèmes d'aide à la conduite et à votre responsabilité, sinon vous risquez de ne pas être averti des dangers qui pourraient se présenter (→ page 168).

L'assistance lors du changement de voie s'effectue lorsque les conditions suivantes sont remplies:

- Vous roulez sur une autoroute ou sur une route à plusieurs voies dans le sens de la marche.
- La voie voisine est séparée par une marque de délimitation discontinue.
- Aucun véhicule n'est détecté sur la voie voisine.

- La vitesse actuelle se situe entre 50 mph (80 km/h) et 110 mph (180 km/h).
- L'assistant de changement de voie actif est activé dans le système multimédia.
- L'assistant directionnel actif est activé et actif.

Si aucun véhicule n'est détecté sur la voie voisine et qu'un changement de voie est permis, le changement de voie commence après que le conducteur a activé le clignotant. Le changement de voie est indiqué au conducteur par une flèche verte à côté du symbole de volant . En outre, le message **Changem. voie vers gauche**, par exemple, apparaît. Si l'assistant de changement de voie actif est activé avec le clignotant mais qu'un changement de voie n'est pas possible immédiatement, une flèche apparaît en gris à côté du symbole du volant  resté vert.

Dès que l'assistance pour le changement de voie démarre, le clignotant est activé automatiquement en plus de l'affichage sur l'écran multifonction.

Si le graphique du système d'aide est affiché lors du changement de voie, une flèche supplémentaire y apparaît sur la voie de circulation voisine (→ page 180).

Si aucun changement de voie n'est possible, la flèche est masquée au bout de quelques secondes et un changement de voie doit de nouveau être activé. Sur les portions d'autoroute sans limitation de vitesse, le changement de voie ne peut se faire qu'immédiatement.

Lorsque le fonctionnement du système est compromis, il se peut que l'assistant de changement de voie actif soit interrompu. En cas d'interruption, le message **Changem. voie interrompu** apparaît sur l'écran multifonction.

En outre, un signal d'alerte peut retentir dans certaines situations.

⚠ ATTENTION Risque d'accident dû à un changement de voie sur une voie de circulation voisine occupée

L'assistant de changement de voie n'est pas toujours en mesure de détecter si la voie de circulation voisine est vraiment libre.

Le changement de voie peut être déclenché bien que la voie de circulation voisine soit occupée.

- ▶ Assurez-vous avant le changement de voie que la voie de circulation voisine est libre et que d'autres usagers ne sont pas mis en danger.
- ▶ Surveillez le changement de voie.

⚠ ATTENTION Risque d'accident dû à une interruption inattendue du fonctionnement de l'assistant de changement de voie

Lorsque les limites système de l'assistant de changement de voie sont atteintes, il n'est pas garanti que le système reste actif.

L'assistant de changement de voie n'assiste alors plus le conducteur par des couples de braquage.

- ▶ Gardez toujours les mains sur le volant pour effectuer un changement de voie et surveillez le processus. Surveillez les

conditions de circulation et braquez et/ou freinez si cela s'avère nécessaire.

Limites système

Les limites systèmes de l'assistant directionnel actif s'appliquent pour l'assistant de changement de voie actif (→ page 188).

En outre, le système peut être perturbé ou ne pas fonctionner dans les situations suivantes:

- Les capteurs radar dans le pare-chocs arrière sont encrassés, endommagés ou recouverts d'un autocollant ou de glace et de neige, par exemple.
- L'éclairage extérieur est défectueux.
- ⓘ Les capteurs de l'assistant de changement de voie actif se calibrent automatiquement après une certaine distance parcourue suite à la livraison du véhicule. Pendant ce cycle d'initialisation, l'assistant de changement de voie actif n'est pas disponible. Lorsque vous activez le clignotant, aucune flèche n'apparaît à côté du symbole de l'assistant directionnel actif .

Sélection de l'assistant de changement de voie actif

Système multimédia:

- ➔ [🏠] ➔ Réglages ➔ Assistance
- ➔ Assis. chang. voie act.
- ▶ Sélectionnez la fonction.

Freinage d'urgence assisté actif

Fonctionnement du freinage d'urgence assisté actif

Le freinage d'urgence assisté actif comprend les fonctions suivantes:

- Fonction d'alerte de distance
- Fonction de freinage autonome
- Assistance au freinage asservie à la situation
- **Véhicules équipés du Pack Assistance à la conduite** : assistant directionnel pour les manœuvres d'évitement et fonction de changement de direction

Le freinage d'urgence assisté actif vous aide à réduire le risque de collision avec un véhicule,

un cycliste ou un piéton et à minimiser les conséquences d'un accident.

Si le freinage d'urgence assisté actif détecte un risque de collision, un signal d'alerte retentit et le voyant d'alerte de distance qui se trouve sur le combiné d'instruments  s'allume.

Véhicules équipés du système PRE-SAFE® : selon le pays, une alerte tactile sous la forme de légères tensions de la ceinture de sécurité est en outre déclenchée.

Si vous ne réagissez pas à l'alerte émise lors d'une situation critique, un freinage peut être déclenché automatiquement.

Dans des situations particulièrement critiques, le freinage d'urgence assisté actif peut déclencher directement un freinage autonome. Le voyant et le signal d'alerte se déclenchent alors en même temps que le freinage.

Si vous freinez vous-même dans une situation critique ou appuyez sur la pédale de frein pendant le processus de freinage autonome, l'assistance au freinage intervient de manière adaptée à la situation. Si nécessaire, la pression de freinage est augmentée jusqu'à un freinage à fond.

Tenez compte des remarques relatives aux systèmes d'aide à la conduite et à votre responsabilité, sinon vous risquez de ne pas être averti des dangers qui pourraient se présenter (→ page 168).



Lorsqu'un freinage autonome ou une assistance au freinage asservie à la situation a été déclenché, l'affichage ① apparaît sur l'écran multifonction, puis disparaît automatiquement après un court instant.

Le déclenchement de la fonction de freinage autonome ou de l'assistance au freinage asservie à la situation peut s'accompagner de mesu-

res préventives de protection des occupants (PRE-SAFE®).

⚠ ATTENTION Risque d'accident en cas de détection restreinte de la part du freinage d'urgence assisté actif

Le freinage d'urgence assisté actif n'est pas toujours en mesure de détecter les objets ni d'analyser avec précision les situations complexes.

Dans ce cas, le freinage d'urgence assisté actif peut

- émettre une alerte à tort et freiner sans raison
- ne pas donner l'alerte et ne pas freiner

Le freinage d'urgence assisté actif est uniquement un système d'aide. C'est le conducteur du véhicule qui est responsable de la distance de sécurité à respecter, de la vitesse du véhicule et de l'opportunité de son freinage.

► Soyez toujours attentif aux conditions de circulation et ne vous fiez pas uni-

quement au freinage d'urgence assisté actif.

► Soyez toujours prêt à freiner et à entamer une manœuvre d'évitement si nécessaire.

Tenez également compte des limites système imposées par le freinage d'urgence assisté actif.

Les diverses fonctions partielles sont disponibles dans différentes plages de vitesse:

La fonction d'alerte de distance peut vous avertir dans les situations suivantes:

- A partir de 4 mph (7 km/h) environ, lorsque vous vous rapprochez de manière critique d'un véhicule, d'un cycliste ou d'un piéton, un signal d'alerte périodique retentit et le voyant d'alerte de distance qui se trouve sur le combiné d'instruments  s'allume.

Véhicules équipés du système PRE-

SAFE®: selon le pays, une alerte tactile sous la forme de légères tensions de la ceinture de sécurité est en outre déclenchée.

Freinez ou évitez immédiatement l'obstacle, dans la mesure où vous pouvez le faire sans danger et que les conditions de circulation le permettent.

Fonction d'alerte de distance (véhicules sans Pack Assistance à la conduite)

La fonction d'alerte de distance vous assiste par le biais d'un signal d'alerte périodique et d'un voyant d'alerte dans les situations suivantes:

- jusqu'à environ 155 mph (250 km/h) dans le cas des véhicules se trouvant devant vous
- jusqu'à environ 50 mph (80 km/h) dans le cas des véhicules à l'arrêt, des piétons en mouvement et des cyclistes se trouvant devant vous
- jusqu'à environ 37 mph (60 km/h) dans le cas des cyclistes circulant sur les voies transversales

Fonction d'alerte de distance (véhicules équipés du Pack Assistance à la conduite)

La fonction d'alerte de distance vous assiste par le biais d'un signal d'alerte périodique et d'un voyant d'alerte dans les situations suivantes:

- jusqu'à environ 155 mph (250 km/h) dans le cas des véhicules se trouvant devant vous
- jusqu'à environ 62 mph (100 km/h) dans le cas des véhicules à l'arrêt
- jusqu'à environ 50 mph (80 km/h) dans le cas des piétons en mouvement et des cyclistes se trouvant devant vous
- jusqu'à environ 43 mph (70 km/h) dans le cas des piétons immobiles, des véhicules circulant sur les voies transversales et des cyclistes à l'arrêt et circulant sur les voies transversales

Fonction de freinage autonome (véhicules sans Pack Assistance à la conduite)

La fonction de freinage autonome peut intervenir à partir d'une vitesse d'environ 4 mph (7 km/h) dans les situations suivantes:

- jusqu'à environ 124 mph (200 km/h) dans le cas des véhicules se trouvant devant vous
- jusqu'à environ 50 mph (80 km/h) dans le cas des cyclistes se trouvant devant vous
- jusqu'à environ 37 mph (60 km/h) dans le cas des piétons en mouvement et des cyclistes circulant sur les voies transversales
- jusqu'à environ 31 mph (50 km/h) dans le cas des véhicules à l'arrêt

Fonction de freinage autonome (véhicules équipés du Pack Assistance à la conduite)

La fonction de freinage autonome peut intervenir à partir d'une vitesse d'environ 4 mph (7 km/h) dans les situations suivantes:

- jusqu'à environ 155 mph (250 km/h) dans le cas des véhicules se trouvant devant vous
- jusqu'à environ 62 mph (100 km/h) dans le cas des véhicules à l'arrêt

- jusqu'à environ 50 mph (80 km/h) dans le cas des cyclistes se trouvant devant vous
- jusqu'à environ 43 mph (70 km/h) dans le cas des piétons immobiles et en mouvement, des véhicules circulant sur les voies transversales et des cyclistes à l'arrêt et circulant sur les voies transversales

Assistance au freinage asservie à la situation (véhicules sans Pack Assistance à la conduite)

L'assistance au freinage asservie à la situation peut intervenir à partir d'une vitesse d'environ 4 mph (7 km/h) dans les situations suivantes:

- jusqu'à environ 155 mph (250 km/h) dans le cas des véhicules se trouvant devant vous
- jusqu'à environ 50 mph (80 km/h) dans le cas des véhicules à l'arrêt et des cyclistes se trouvant devant vous
- jusqu'à environ 37 mph (60 km/h) dans le cas des piétons en mouvement et des cyclistes circulant sur les voies transversales

Assistance au freinage asservie à la situation (véhicules équipés du Pack Assistance à la conduite)

L'assistance au freinage asservie à la situation peut intervenir à partir d'une vitesse d'environ 4 mph (7 km/h) dans les situations suivantes:

- jusqu'à environ 155 mph (250 km/h) dans le cas des véhicules se trouvant devant vous
- jusqu'à environ 62 mph (100 km/h) dans le cas des véhicules à l'arrêt
- jusqu'à environ 50 mph (80 km/h) dans le cas des cyclistes se trouvant devant vous
- jusqu'à environ 37 mph (60 km/h) dans le cas des piétons immobiles et en mouvement, des véhicules circulant sur les voies transversales et des cyclistes à l'arrêt et circulant sur les voies transversales

Interruption d'une intervention de freinage amorcée par le freinage d'urgence assisté actif

Vous pouvez interrompre à tout moment l'intervention de freinage amorcée par le freinage d'urgence assisté actif de la manière suivante:

- en actionnant fermement la pédale d'accélérateur ou le kickdown
- en relâchant la pédale de frein

Le freinage d'urgence assisté actif peut interrompre son intervention de freinage si l'une des conditions suivantes est remplie:

- Vous évitez l'obstacle en tournant le volant.
- Tout risque de collision est écarté.
- Plus aucun obstacle n'est détecté sur votre trajectoire.

Assistant directionnel pour les manœuvres d'évitement (uniquement sur les véhicules équipés du Pack Assistance à la conduite)

L'assistant directionnel pour les manœuvres d'évitement présente les caractéristiques suivantes:

- Détection de piétons immobiles ou en mouvement
- Aide par une action de braquage supplémentaire lorsqu'une manœuvre d'évitement est détectée
- Activation par un mouvement de braquage rapide au cours d'une manœuvre d'évitement
- Assistance lors d'une manœuvre d'évitement et de redressement du véhicule
- Réaction à partir d'une vitesse d'environ 12 mph (20 km/h) et jusqu'à environ 43 mph (70 km/h)

Vous pouvez à tout moment mettre un terme à l'assistance en braquant de manière active.

Fonction de changement de direction (uniquement sur les véhicules équipés du Pack Assistance à la conduite)

Si le système détecte un risque de collision dû à des véhicules circulant en sens inverse lorsque vous traversez la voie opposée pour bifurquer, un freinage autonome peut être déclenché à une vitesse inférieure à 9 mph (15 km/h) avant que vous n'ayez quitté votre voie.

⚠ ATTENTION Risque d'accident alors que l'assistant directionnel pour les manœuvres d'évitement est activé

L'assistant directionnel pour les manœuvres d'évitement n'est pas toujours en mesure de détecter les objets ni d'analyser avec précision les situations complexes.

En outre, l'assistance au braquage fournie par l'assistant directionnel pour les manœuvres d'évitement ne suffit pas à éviter une collision.

- Soyez toujours attentif aux conditions de circulation et ne vous fiez pas uni-

quement à l'assistant directionnel pour les manœuvres d'évitement.

- Soyez toujours prêt à freiner et à entamer une manœuvre d'évitement si nécessaire.
- Annulez l'assistance en braquant de manière active si la situation n'est pas critique.
- Lorsque des piétons se trouvent à proximité du véhicule, roulez à une vitesse adaptée.

Limites système

Après avoir mis le contact ou démarré le véhicule, la fonctionnalité complète du système n'est disponible qu'au bout de quelques secondes.

Si le freinage d'urgence assisté actif est perturbé ou ne fonctionne pas en raison d'un défaut, le voyant d'alerte  apparaît sur l'écran multifonction.

Le système peut être perturbé ou ne pas fonctionner en particulier dans les situations suivantes:

- en cas de neige, de pluie, de brouillard, d'embruns, d'éblouissement, d'ensoleillement direct ou de variations de la luminosité
- lorsque les capteurs sont encrassés, embués, endommagés ou recouverts
- lorsque les capteurs sont parasités par d'autres sources radars (en cas de forte réflexion radar dans les parkings couverts, par exemple)
- lorsqu'une perte de pression d'un pneu ou un pneu défectueux a été détecté et affiché
- dans les situations complexes où les objets ne peuvent pas toujours être détectés avec précision
- lorsque des piétons ou des véhicules se déplacent rapidement dans la zone de détection des capteurs
- lorsque des piétons sont cachés par d'autres objets

- lorsque la silhouette typique d'un piéton ne se démarque pas de l'arrière-plan
 - lorsqu'un piéton n'est plus identifié en tant que tel (vêtements spéciaux ou autres objets, par exemple)
 - lorsque le conducteur n'a pas bouclé sa ceinture de sécurité
 - dans les virages serrés
- ① Les capteurs du freinage d'urgence assisté actif se calibrent automatiquement après une certaine distance parcourue suite à la livraison du véhicule. Pendant le cycle d'initialisation, le freinage d'urgence assisté actif n'est pas disponible ou seulement de manière limitée.

Activation et désactivation du freinage d'urgence assisté actif

Conditions requises

- Le contact est mis.

Système multimédia:

→  » Réglages » Assistance » Freinage d'urgence assisté

- ▶ Sélectionnez le réglage souhaité. Le réglage est conservé lors du prochain démarrage du système d'entraînement.

Désactivation du freinage d'urgence assisté actif

- ① Il est recommandé de ne jamais désactiver le freinage d'urgence assisté actif.
- ▶ Sélectionnez **OFF**. La fonction d'alerte de distance, la fonction de freinage autonome et l'assistant directionnel pour les manœuvres d'évitement sont désactivés. Lors du démarrage suivant, le réglage intermédiaire est sélectionné automatiquement.
- ① Lorsque le freinage d'urgence assisté actif est désactivé, le symbole  apparaît dans la zone de statut de l'écran multifonction.

Assistant de signalisation routière

Fonctionnement de l'assistant de signalisation routière

L'assistant de signalisation routière détecte les panneaux à l'aide de la caméra multifonction (→ page 168). Il vous aide en affichant les limites de vitesse et interdictions de dépasser détectées sur le combiné d'instruments.

Tenez compte des remarques relatives aux systèmes d'aide à la conduite et à votre responsabilité, sinon vous risquez de ne pas être averti des dangers qui pourraient se présenter (→ page 168).

L'assistant de signalisation routière prenant aussi en considération les données enregistrées dans le système de navigation, l'affichage peut également s'actualiser sans panneau de signalisation détecté.

Les panneaux de signalisation avec une restriction indiquée par un symbole additionnel (en cas de pluie, par exemple) sont également détectés par la caméra. Ils sont uniquement affichés si la restriction s'applique ou si le système ne peut

pas déterminer clairement si la restriction s'applique.

Avertissement en cas de dépassement de la vitesse maximale autorisée

Le système peut vous avertir si vous dépassez par inadvertance la vitesse maximale autorisée. Vous pouvez pour ce faire régler dans le système multimédia de combien la vitesse maximale autorisée peut être dépassée avant que l'alerte retentisse. Vous pouvez choisir si l'alerte doit être émise uniquement de manière optique ou également sonore.

Affichage sur l'écran pour les instruments

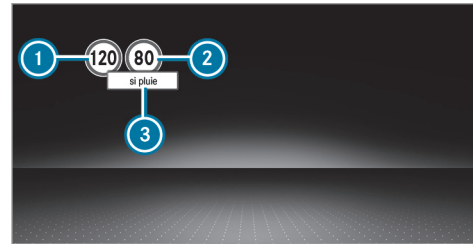

Ecran pour les instruments dans le poste de conduite Widescreen

- ① Vitesse maximale autorisée
- ② Vitesse maximale autorisée en cas de restriction
- ③ Symbole additionnel avec restriction
- ① **Véhicules équipés d'un écran pour les instruments standard** : un + à côté d'un panneau de signalisation sur l'écran pour les instruments indique que des panneaux de signalisation supplémentaires ont été détectés. Ces derniers peuvent être affichés sur

l'écran média et, en option, sur l'affichage tête haute.

Si l'assistant de signalisation routière ne peut pas déterminer la vitesse maximale autorisée (en raison de l'absence de signalisation, par exemple), l'affichage suivant apparaît sur l'écran pour les instruments:



Si le véhicule se trouve dans un pays dans lequel l'assistant de signalisation routière n'est pas pris en charge, cet affichage est permanent. L'assistant de signalisation routière n'est pas disponible dans tous les pays.

- ① Tenez également compte des informations relatives aux messages d'écran de l'assistant de signalisation routière (→ page 378).

Limites système

Le système peut être perturbé ou ne pas fonctionner en particulier dans les situations suivantes:

- lorsque les conditions de visibilité sont mauvaises (en cas d'éclairage insuffisant de la chaussée, de fortes alternances d'ombre et de lumière, de pluie, de chutes de neige, de brouillard ou d'embruns, par exemple)
- en cas d'éblouissement par les véhicules qui arrivent en sens inverse, par le soleil ou par des reflets, par exemple
- en cas d'encrassement du pare-brise dans la zone de la caméra multifonction ou si la caméra est embuée, endommagée ou masquée
- lorsque les panneaux de signalisation sont difficiles à détecter (encrassement, masquage, neige ou éclairage insuffisant, par exemple)
- si les informations de la carte routière numérique du système de navigation sont erronées ou non actuelles

- en cas de signalisation ambiguë (panneaux de signalisation de chantiers ou voies voisines, par exemple)
- après un virage serré, lorsque vous passez devant des panneaux de signalisation qui se trouvent en dehors du champ de vision de la caméra

Réglage de l'assistant de signalisation routière

Conditions requises

- **Véhicules équipés du Pack Assistance à la conduite uniquement :**

Pour la reprise automatique des limitations de vitesse, l'assistant de régulation de distance DISTRONIC actif et l'assistant ECO doivent être activés.

Système multimédia:

➔  ➔ Réglages ➔ Assistance
➔ Détecteur de panneaux

Activation et désactivation de la reprise automatique des limitations de vitesse (véhicules équipés du Pack Assistance à la conduite uniquement)

▶ Sélectionnez [Reprise limitation](#).

▶ Activez ou désactivez la fonction.

Les limitations de vitesse détectées par l'assistant de signalisation routière sont automatiquement reprises par l'assistant de régulation de distance DISTRONIC actif.

 Lorsque l'un des systèmes suivants est activé, la vitesse détectée peut être reprise manuellement comme limite de vitesse:

- Assistant de régulation de distance DISTRONIC actif
- TEMPOMAT
- Limiteur de vitesse variable

Pour de plus amples informations sur l'assistant de régulation de distance DISTRONIC actif, voir (→ page 183).

Affichage sur l'écran média des panneaux de signalisation détectés

- ▶ Sélectionnez **Affich. visuel central**.
- ▶ Activez ou désactivez la fonction.

Réglage du type d'avertissement

- ▶ Sélectionnez **Alerte visuel. & sonore**, **Alerte visuelle** ou **OFF**.

Réglage du seuil d'alerte

Cette valeur détermine à partir de quel dépassement de vitesse une alerte est émise.

- ▶ Sélectionnez **Seuil d'alerte**.
- ▶ Réglez la vitesse souhaitée.

Vue d'ensemble du service Données du système de signalisation lumineuse

⚠ ATTENTION Risque d'accident et de blessure dû à un manque de vigilance, à des données incorrectes ou manquantes

L'affichage des données du système de signalisation lumineuse est un système d'aide et il ne peut pas remplacer l'observation de la situation de marche réelle.

- ▶ Surveillez constamment les conditions de circulation réelles lorsque vous approchez d'un feu de circulation ou lorsque vous changez de voie.
- ▶ Evitez de consulter l'écran pour les instruments et l'affichage tête haute pendant une période prolongée.

Le feu de circulation et le temps restant ① jusqu'à la prochaine phase verte sont affichés sous la forme d'un compte à rebours sur l'écran pour les instruments et l'affichage tête haute (si disponible).



Exemple sur l'écran pour les instruments

L'affichage est masqué 5 secondes environ avant que le feu de circulation ne passe au vert.

① L'affichage disparaît également dans les cas suivants:

- lorsque vous tournez dans une rue transversale ou latérale avant le carrefour
 - lorsque vous faites demi-tour avant le carrefour
- ② Les flèches de direction sont affichées selon les fonctions suivantes:
- vous avez mis un clignotant

- une recommandation de voie de circulation est émise lorsqu'un guidage est activé

Lorsqu'aucune des 2 fonctions n'est activée, le temps restant jusqu'à la prochaine phase verte est affiché pour la voie allant tout droit.

- i** L'utilisation du service Données du système de signalisation lumineuse requiert l'envoi régulier de la position du véhicule et du sens de la marche à Mercedes-Benz. Les données sont immédiatement rendues anonymes par Mercedes-Benz et communiquées au fournisseur du service Données du système de signalisation lumineuse. La position du véhicule et le sens de la marche sont supprimés après un temps très court (quelques secondes) et ne sont pas sauvegardés de manière permanente.

Si vous ne souhaitez pas transmettre la position de votre véhicule et le sens de la marche, vous disposez des possibilités suivantes:

- Vous désactivez le service sur le portail Mercedes me.
- Vous faites désactiver le service par un point de service Mercedes-Benz.
- Vous désactivez le service dans le menu **Assistance** du système multimédia (→ page 203).

- i** Le service Données du système de signalisation lumineuse est disponible uniquement dans certaines villes et régions.

La fonction est prise en charge dans les conditions suivantes:

- Le véhicule est équipé d'un système multimédia avec système de navigation et d'un module de communication avec carte SIM intégrée (et activée).
- Vous disposez d'un compte utilisateur sur le portail Mercedes me.

- Le véhicule a été associé au compte utilisateur.
- Le service Services de navigation est disponible sur le portail Mercedes me, vous y avez souscrit et l'avez activé.
- Le service Données du système de signalisation lumineuse fait partie des services de navigation.

La position actuelle du véhicule et le sens de la marche sont envoyés par l'intermédiaire du module de communication et comparés aux données du fournisseur du service Données du système de signalisation lumineuse. Le fournisseur recueille les données des systèmes de signalisation lumineuse qui transmettent leurs phases de commutation. Lorsque le véhicule approche d'un carrefour avec un feu de circulation interconnecté, les données sont envoyées en temps réel au véhicule.

Un clignotant à gauche ou à droite et les recommandations de voie de circulation lorsqu'un guidage est activé sont pris en compte pour l'affichage.

Le service sert uniquement à vous informer et n'est pas associé à d'autres fonctions, systèmes ou composants du véhicule. Veuillez noter que les données affichées ne sont pas disponibles dans toutes les zones de circulation et peuvent être incorrectes.

Certains systèmes de signalisation lumineuse adaptent automatiquement leur temps de commutation aux conditions de circulation actuelles. Cela peut entraîner un changement soudain dans l'affichage du compte à rebours.

L'affichage sur l'écran pour les instruments apparaît après avoir sélectionné le menu **Assistance** comme contenu d'écran. Si un autre menu est sélectionné, le compte à rebours des feux de circulation n'est pas affiché.

Tenez également compte des remarques suivantes:

- Sélectionnez une vitesse adaptée aux conditions de marche et aux conditions environnementales et météorologiques.
 - Tenez compte des panneaux de signalisations réels.
 - Tenez compte du code de la route en vigueur et des règles de circulation.
- Tenez compte des remarques relatives aux systèmes d'aide à la conduite et à votre responsabilité, sinon vous risquez de ne pas être averti des dangers qui pourraient se présenter.

Limites système

L'affichage n'apparaît pas dans les situations suivantes, par exemple:



- Aucune donnée du système de signalisation lumineuse n'est disponible.
- Le temps restant jusqu'à la prochaine phase verte est inférieur à 10 secondes.
- Des véhicules d'intervention ou des transports publics se trouvent dans la zone du carrefour.
- La transmission des données depuis le véhicule a été interrompue.
- Les systèmes de signalisation lumineuse se trouvent dans une zone de travaux ou sont en cours de maintenance.

- Le système de signalisation lumineuse est en panne.
- L'abonnement au service a expiré.

Activation et désactivation de l'affichage des données du système de signalisation lumineuse

Système multimédia:

  **» Réglages » Assistance**

 Activez  ou désactivez  **Infos feux de circulation.**



Assistant d'angle mort et assistant d'angle mort actif avec avertisseur de sortie

Fonctionnement de l'assistant d'angle mort et de l'assistant d'angle mort actif avec avertisseur de sortie

L'assistant d'angle mort et l'assistant d'angle mort actif surveillent au moyen de 2 capteurs radar latéraux orientés vers l'arrière les zones s'étendant jusqu'à 130 ft (40 m) derrière le véhicule et jusqu'à 10 ft (3 m) sur les côtés.

Si, à partir de 8 mph (12 km/h) environ, un véhicule est détecté et entre dans la zone de surveillance de l'environnement immédiat de votre véhicule, le voyant d'alerte intégré au rétroviseur extérieur s'allume en rouge.

Affichage d'état permanent sur le combiné d'instruments:

-  (gris): le système est activé mais n'est pas opérationnel.
-  (vert): le système est activé et opérationnel.

Si un véhicule est détecté à une distance de sécurité insuffisante et que vous allumez les clignotants dans la direction correspondante, un double signal d'alerte retentit et l'affichage d'alerte rouge qui se trouve sur le rétroviseur extérieur clignote. Si les clignotants restent enclenchés, tous les autres véhicules détectés sont uniquement signalés par le clignotement du voyant rouge d'alerte.

Aucune alerte n'est émise si vous dépassez rapidement un véhicule.

⚠ ATTENTION Risque d'accident alors que l'assistant d'angle mort est activé

L'assistant d'angle mort ne tient pas compte des véhicules qui s'approchent à une vitesse beaucoup plus élevée que celle de votre véhicule et vous dépassent.

L'assistant d'angle mort ne peut pas vous alerter dans cette situation.

- ▶ Soyez toujours particulièrement attentif aux conditions de circulation et maintenez une distance de sécurité latérale suffisante.

Tenez compte des remarques relatives aux systèmes d'aide à la conduite et à votre responsabilité, sinon vous risquez de ne pas être averti des dangers qui pourraient se présenter (→ page 168).

Avertisseur de sortie

L'avertisseur de sortie est une fonction supplémentaire de l'assistant d'angle mort. Il permet de prévenir les occupants qui s'apprêtent à quitter le véhicule à l'arrêt si un autre véhicule s'approche.

⚠ ATTENTION Risque d'accident malgré l'avertisseur de sortie

L'avertisseur de sortie ne tient pas compte des objets fixes ni des personnes ou autres usagers qui s'approchent à une vitesse beaucoup plus élevée que celle de votre véhicule.

Dans ces situations, l'avertisseur de sortie ne peut pas vous avertir.

- ▶ Lorsque vous ouvrez les portes, soyez toujours attentif aux conditions de circulation et veillez à ce que l'espace de manœuvre soit suffisant.

Si un véhicule se trouve dans la zone de surveillance, il est signalé dans le rétroviseur extérieur. Lorsqu'un occupant du véhicule ouvre la porte du côté où l'avertissement est nécessaire, un signal d'alerte retentit et le voyant d'alerte intégré au rétroviseur extérieur se met à clignoter.

Cette fonction supplémentaire est uniquement disponible lorsque l'assistant d'angle mort est activé. L'avertisseur de sortie peut vous avertir dès que le contact est mis et jusqu'à 3 minutes maximum après avoir coupé le contact. Le

voyant d'alerte intégré au rétroviseur extérieur clignote 3 fois pour signaler la fin de la disponibilité de l'avertisseur de sortie.

L'avertisseur de sortie est uniquement un système d'aide et il n'est pas en mesure de remplacer la vigilance des occupants du véhicule. La responsabilité lors de l'ouverture des portes et de la descente du véhicule incombe aux occupants du véhicule.

Limites système

L'assistant d'angle mort et l'assistant d'angle mort actif peuvent être limités en particulier dans les situations suivantes:

- lorsque les capteurs sont encrassés ou masqués
- lorsque les conditions de visibilité sont mauvaises (en cas de brouillard, de forte pluie ou de chutes de neige, par exemple)
- dans le cas de véhicules de largeur réduite (un vélo ou une moto, par exemple)
- lorsque la voie est très large ou très étroite
- en cas de trajectoire fortement décalée latéralement

Le système peut émettre des alertes à tort en présence de glissières de sécurité ou autres séparations. Maintenez toujours une distance latérale suffisante par rapport aux autres usagers ou aux obstacles qui pourraient se trouver sur la chaussée.

Le système peut interrompre une alerte lorsque vous roulez pendant un certain temps à côté de véhicules de longueur inhabituelle (un camion, par exemple).

Lorsque vous engagez la marche arrière, l'assistant d'angle mort n'est pas opérationnel.

L'avertisseur de sortie peut être limité dans les situations suivantes:

- lorsque le capteur est masqué par l'ombre des véhicules avoisinants dans des places de stationnement étroites
- lorsque des personnes s'approchent
- lorsque des objets sont fixes ou se déplacent lentement

Fonctionnement de l'intervention de freinage (assistant d'angle mort actif)

Si l'assistant d'angle mort actif détecte un risque de collision latérale dans la zone de surveillance, il déclenche une intervention de freinage permettant de corriger la trajectoire. Celle-ci a pour but de vous aider à éviter une collision.

Le système peut effectuer une intervention de freinage permettant de corriger la trajectoire entre 20 mph (30 km/h) et 125 mph (200 km/h) environ.

⚠ ATTENTION Risque d'accident malgré l'intervention de freinage de l'assistant d'angle mort actif

L'intervention de freinage permettant de corriger la trajectoire ne peut pas toujours empêcher une collision.

- ▶ Braquez, freinez et accélérez toujours vous-même, en particulier si l'assistant d'angle mort actif vous avertit ou freine le véhicule pour corriger sa trajectoire.
- ▶ Maintenez toujours une distance de sécurité latérale suffisante.



Lorsqu'une intervention de freinage permettant de corriger la trajectoire a lieu, le voyant rouge d'alerte intégré au rétroviseur extérieur clignote et un signal d'alerte retentit. En outre, un affichage ① signalant un risque de collision latérale apparaît sur l'écran multifonction.

Dans de rares cas, le système peut déclencher une intervention de freinage inappropriée. Vous pouvez interrompre cette intervention de freinage en contre-braquant légèrement ou en accélérant.

Limites système

Tenez également compte des limites système imposées par l'assistant d'angle mort actif,

sinon vous risquez de ne pas être averti des dangers qui pourraient se présenter (→ page 203).

Dans les situations suivantes, soit aucune intervention de freinage permettant de corriger la trajectoire n'a lieu, soit elle est adaptée à la situation de marche:

- Des véhicules ou des obstacles (glissières de sécurité, par exemple) se trouvent des 2 côtés du véhicule.
- Un véhicule arrive en sens inverse et la distance latérale est réduite.
- Vous adoptez un style de conduite sportif (vitesse élevée dans les virages).
- Vous freinez ou accélérez activement.
- Un système de sécurité active intervient (ESP® ou freinage d'urgence assisté actif, par exemple).
- L'ESP® est désactivé.
- Une perte de pression d'un pneu ou un pneu défectueux a été détecté.

Activation et désactivation de l'assistant d'angle mort ou de l'assistant d'angle mort actif

Système multimédia:

→  **» Réglages** **» Assistance**

 Activez ou désactivez **Avertisseur angle mort.** ou

 Activez ou désactivez **Avert. actif angle mort.**

Assistant de franchissement de ligne actif



Fonctionnement de l'assistant de franchissement de ligne actif

L'assistant de franchissement de ligne actif surveille la zone située devant votre véhicule à l'aide d'une caméra multifonction (→ page 168). Il sert à vous préserver d'un changement involontaire de voie. Pour cela, le système peut vous avertir par une sensation perceptible au niveau du volant et une intervention de freinage peut avoir lieu afin de vous ramener sur la voie empruntée.

L'assistant de franchissement de ligne actif est disponible entre 37 mph (60 km/h) et 124 mph (200 km/h).

L'assistant de franchissement de ligne actif n'est pas en mesure de diminuer le risque d'accident résultant d'une conduite inadaptée ni d'annuler les lois de la physique. Il ne peut pas tenir compte des conditions routières et météorologiques du moment ni des conditions de circulation. L'assistant de franchissement de ligne actif est uniquement un système d'aide. C'est vous qui êtes responsable de la distance de sécurité, de la vitesse du véhicule, de l'opportunité de son freinage et du maintien de la voie.

L'état de l'assistant de franchissement de ligne actif est affiché dans l'ordinateur de bord :

-  (vert) : l'assistant de franchissement de ligne actif est activé et prêt.
-  (gris) : l'assistant de franchissement de ligne actif est activé mais n'est pas prêt.
-  : l'assistant de franchissement de ligne actif est désactivé ou un défaut est survenu.

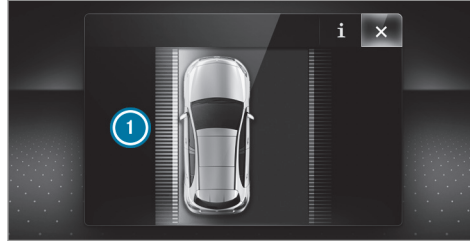

Lorsqu'une intervention de freinage permettant de revenir sur la voie empruntée a lieu, l'affichage ❶ apparaît sur l'écran multifonction.

Lorsque vous allumez les clignotants, aucune intervention de freinage n'a lieu du côté correspondant.

Véhicules équipés du Pack Assistance à la conduite : si le système détecte un obstacle (un autre véhicule sur la voie voisine, par exemple), une intervention de freinage a lieu malgré les clignotants.

Lorsque les conditions suivantes sont réunies, une sensation perceptible au niveau du volant vous alerte :

- L'assistant de franchissement de ligne actif détecte une ligne de délimitation de la voie.
- Une roue avant franchit cette ligne de délimitation de la voie.

Condition requise pour une intervention de freinage permettant de revenir sur la voie empruntée (véhicules sans Pack Assistance à la conduite)

Des lignes de délimitation de la voie ont été détectées des 2 côtés de la voie. La roue avant franchit une ligne de délimitation de la voie continue.

- ❶ Vous pouvez interrompre à tout moment une intervention de freinage en contre-braquant légèrement.

Conditions requises pour une intervention de freinage permettant de revenir sur la voie empruntée (véhicules équipés du Pack Assistance à la conduite)

- Une ligne de délimitation de la voie continue a été détectée et franchie avec la roue avant.

- Une ligne de délimitation de la voie et un véhicule arrivant en sens inverse, effectuant un dépassement ou circulant parallèlement sur la voie de circulation voisine ont été détectés. La roue avant franchit la ligne de délimitation de la voie.

i Vous pouvez interrompre à tout moment une intervention de freinage en contre-braquant légèrement.

Limites système

Aucune intervention de freinage permettant de revenir sur la voie empruntée ne peut avoir lieu dans les situations suivantes:

- lorsque vous braquez, freinez ou accélérez activement
- lorsqu'un système de sécurité active intervient (ESP[®], freinage d'urgence assisté actif ou assistant d'angle mort actif, par exemple)
- lorsque vous adoptez un style de conduite sportif (vitesse élevée dans les virages, fortes accélérations)
- lorsque l'ESP[®] est désactivé

- lorsqu'une perte de pression d'un pneu ou un pneu défectueux est détecté et affiché

Si vous désactivez l'alerte de l'assistant de franchissement de ligne actif et que les lignes de délimitation de la voie n'ont pas été clairement identifiées, il se peut qu'aucune intervention de freinage permettant de revenir sur la voie empruntée n'ait lieu (→ page 209).

Le système peut être perturbé ou ne pas fonctionner en particulier dans les situations suivantes:

- lorsque les conditions de visibilité sont mauvaises (en cas d'éclairage insuffisant de la chaussée, de fortes alternances d'ombre et de lumière, de pluie, de chutes de neige, de brouillard ou d'embruns, par exemple)
- en cas d'éblouissement par les véhicules qui arrivent en sens inverse, par le soleil ou par des reflets, par exemple
- en cas d'encrassement du pare-brise dans la zone de la caméra multifonction ou si la caméra est embuée, endommagée ou masquée

- en cas d'absence de lignes de délimitation de la voie, de marquage multiple ou équivoque pour une voie (à proximité de travaux, par exemple)
- lorsque les lignes de délimitation de la voie sont usées, sombres ou couvertes
- lorsque la distance par rapport au véhicule qui précède est trop faible et que les lignes de délimitation de la voie ne peuvent par conséquent pas être détectées
- lorsque les lignes de délimitation de la voie changent rapidement (lorsque des voies se séparent, se croisent ou se rejoignent, par exemple)
- lorsque la chaussée est très étroite et sinueuse
- **véhicules équipés du Pack Assistance à la conduite** : si les capteurs radar dans le pare-chocs arrière sont encrassés ou recouverts de neige et qu'un obstacle a été détecté sur votre voie, aucune intervention de freinage permettant de revenir sur la voie empruntée n'a lieu.

Activation et désactivation de l'assistant de franchissement de ligne actif

Système multimédia:

→  » Réglages » Accès rapide
» Assistant de trajectoire actif

▶ Activez ou désactivez la fonction.

Réglage de l'assistant de franchissement de ligne actif

Système multimédia:

→  » Réglages » Assistance
» Assistant trajectoire actif

Activation et désactivation de l'alerte tactile

▶ Sélectionnez **Alerte**.
▶ Activez ou désactivez la fonction.

Fonctionnement du système d'amortissement réglable et adaptatif

Le train de roulement avec amortissement réglable et adaptatif régule en permanence l'amortissement en fonction des conditions d'utilisation et des conditions routières du moment.

Le réglage de l'amortissement est régulé individuellement pour chacune des roues et dépend des facteurs suivants:

- de l'état de la route
- de la charge du véhicule
- de la sélection du programme de conduite
- du style de conduite

Vous pouvez régler le programme de conduite à l'aide du contacteur DYNAMIC SELECT.

Caméra de recul

Fonctionnement de la caméra de recul

Lorsque vous engagez la marche arrière, l'image fournie par la caméra de recul s'affiche sur l'écran média. Les lignes repères dynamiques montrent la trajectoire en fonction du braquage actuel du volant. Vous pouvez ainsi vous orienter en marche arrière et contourner les obstacles.

La caméra de recul est uniquement un système d'aide. Elle n'est pas en mesure de remplacer l'attention que vous devez apporter à votre environnement. C'est vous qui êtes responsable de la sécurité lorsque vous effectuez des manœuvres.

Lorsque vous effectuez des manœuvres, veillez notamment à ce qu'aucune personne, aucun animal ni aucun objet ne se trouvent dans la zone de manœuvre.

 Vous pouvez ouvrir manuellement le cache de la caméra de recul (→ page 214).

Les lignes repères sur l'écran média indiquent les distances par rapport à votre véhicule. Les distances affichées sont valables uniquement au niveau du sol.

En fonction de l'équipement du véhicule, vous pouvez choisir entre les vues suivantes:

- Vue normale
- Vue grand angle

L'image de la zone qui se trouve derrière le véhicule est inversée comme dans le rétroviseur intérieur.

Véhicules sans assistant de stationnement PARKTRONIC

Vous disposez des vues de caméra suivantes dans le système multimédia:

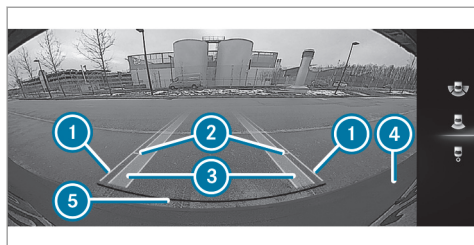

Vue normale

- ① Ligne repère jaune, largeur du véhicule (surface parcourue) en fonction du braquage actuel du volant (dynamique)
- ② Ligne repère jaune à 3,3 ft (1,0 m) environ par rapport à la partie arrière
- ③ Trajectoire jaune des pneus correspondant au braquage actuel du volant (dynamique)
- ④ Pare-chocs
- ⑤ Ligne repère rouge à 1,0 ft (0,3 m) environ par rapport à la partie arrière

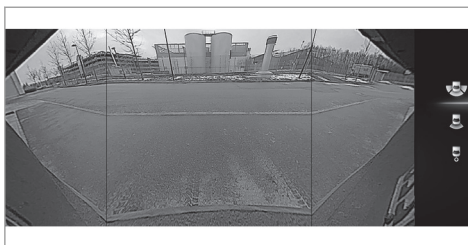

Vue grand angle

Véhicules équipés de l'assistant de stationnement PARKTRONIC

Vous disposez des vues de caméra suivantes dans le système multimédia :

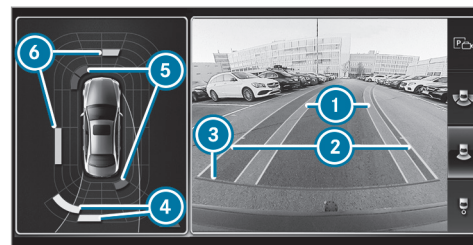

Vue normale

- ① Trajectoire jaune des pneus correspondant au braquage actuel du volant (dynamique)
- ② Ligne repère jaune, largeur du véhicule (surface parcourue) en fonction du braquage actuel du volant (dynamique)
- ③ Ligne repère rouge à 1,0 ft (0,3 m) environ par rapport à la partie arrière
- ④ Affichage d'alerte jaune de l'assistant de stationnement PARKTRONIC: obstacles à une distance entre environ 2,0 ft (0,6 m) et 3,3 ft (1,0 m)

- ⑤ Affichage d'alerte rouge de l'assistant de stationnement PARKTRONIC: obstacles à très faible distance (environ 1,0 ft (0,3 m) ou moins)
- ⑥ Affichage d'alerte orange de l'assistant de stationnement PARKTRONIC: obstacles à distance moyenne (entre 1,0 ft (0,3 m) et 2,0 ft (0,6 m) environ)



Vue grand angle

Défaillance

Si la caméra de recul n'est pas opérationnelle, l'affichage suivant apparaît sur le système multi-média:



Limites système

La caméra de recul ne fonctionne pas ou seulement de manière limitée entre autres dans les situations suivantes:

- le couvercle de coffre est ouvert
- il pleut, il neige très fort ou il y a du brouillard
- la luminosité ambiante est mauvaise (la nuit, par exemple)
- les caméras ou les pièces du véhicule qui abritent les caméras sont endommagées, encrassées ou recouvertes. Tenez compte des informations relatives aux capteurs et caméras du véhicule (→ page 168).

- ① Dans de telles situations, n'utilisez pas la caméra de recul. Sinon, vous risqueriez de blesser quelqu'un ou d'entrer en collision avec des objets lors des manœuvres de stationnement.

- ① Le contraste de l'écran peut être compromis par la lumière incidente du soleil ou d'autres sources de lumière, par exemple lorsque vous sortez d'un garage. Dans ce cas, soyez particulièrement vigilant.
- ① Faites réparer ou remplacer l'écran lorsque des pixels défectueux, par exemple, en réduisent fortement la fonctionnalité.

Caméras panoramiques

Fonctionnement des caméras panoramiques

Les caméras panoramiques sont un système qui comprend 4 caméras. Les caméras surveillent l'environnement immédiat du véhicule. Le système vous aide par exemple lors des manœuvres de stationnement ou au niveau des sorties avec une visibilité réduite.

Les vues des caméras panoramiques sont disponibles jusqu'à une vitesse de 10 mph (16 km/h) en marche avant et elles sont toujours disponibles en marche arrière.

Les caméras panoramiques sont uniquement un système d'aide et elles peuvent éventuellement fournir une vue déformée ou incorrecte des obs-

tacles ou ne pas les représenter du tout. Elles ne sont pas en mesure de remplacer l'attention que vous devez apporter à votre environnement. C'est vous qui êtes responsable de la sécurité lorsque vous effectuez des manœuvres. Lorsque vous effectuez des manœuvres, veillez notamment à ce qu'aucune personne, aucun animal ni aucun objet ne se trouvent dans la zone de manœuvre.

Le système analyse les images des caméras suivantes:

- Caméra de recul
 - Caméra avant
 - 2 caméras latérales intégrées aux rétroviseurs extérieurs
- i** Vous pouvez ouvrir manuellement le cache de la caméra de recul (→ page 214).

Vues des caméras panoramiques

Vous pouvez choisir entre différentes vues:



- ① Vue grand angle avant
- ② Vue du dessus avec image fournie par la caméra avant
- ③ Vue du dessus avec images fournies par les caméras latérales dans les rétroviseurs extérieurs
- ④ Vue grand angle arrière
- ⑤ Vue du dessus avec image fournie par la caméra de recul
- ⑥ Vue du dessus avec vue de la remorque (véhicules équipés d'un dispositif d'attelage)

Vue du dessus

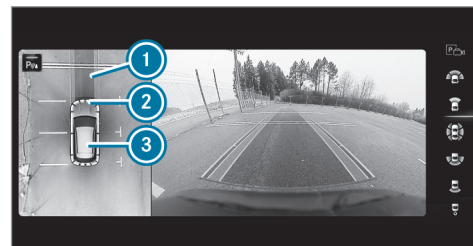

- ① Trajectoire correspondant à l'angle de braquage actuel
- ② Affichage d'alerte de l'assistant de stationnement PARKTRONIC
- ③ Votre véhicule vu de dessus

La couleur des différents segments de l'affichage d'alerte ② dépend de la distance par rapport à l'obstacle détecté:

- **Segments jaunes** : obstacles à une distance entre environ 2,0 ft (0,6 m) et 3,3 ft (1,0 m)
- **Segments orange** : obstacles à une distance entre environ 1,0 ft (0,3 m) et 2,0 ft (0,6 m)

- **Segments rouges** : obstacles à une très faible distance d'environ 1,0 ft (0,3 m) ou moins

Lorsque l'assistant de stationnement PARKTRONIC est opérationnel et qu'il n'identifie aucun objet, les segments de l'affichage d'alerte sont affichés en gris.

Lignes repères

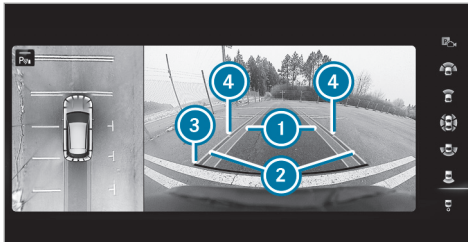

- 1 Trajectoire jaune des pneus correspondant à l'angle de braquage actuel (dynamique)
- 2 Ligne repère jaune, largeur du véhicule (surface parcourue) en fonction de l'angle de braquage actuel (dynamique)

- 3 Ligne repère rouge à 1,0 ft (0,3 m) environ par rapport à la partie arrière
 - 4 Repère à une distance de 3,3 ft (1,0 m) environ
- i Lorsque l'assistant de stationnement actif est activé, les voies 1 sont représentées en vert.
Les lignes repères sur l'écran média indiquent les distances par rapport à votre véhicule. Ces distances sont valables au niveau du sol.

Vue de côté des caméras intégrées aux rétroviseurs

Dans cette vue, vous apercevez les côtés du véhicule.

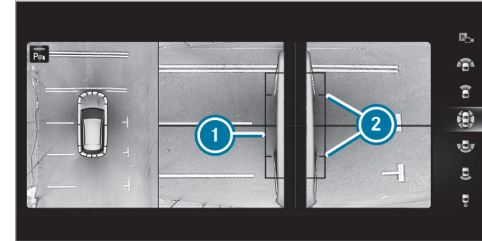

- 1 Ligne repère des cotés extérieures du véhicule avec rétroviseurs extérieurs dépliés
- 2 Repère des points de contact au sol

Défaillance

Si le système n'est pas opérationnel, l'affichage suivant apparaît sur l'écran média:



Limites système

Les caméras panoramiques ne fonctionnent pas ou seulement de manière limitée entre autres dans les situations suivantes:

- les portes sont ouvertes
- les rétroviseurs extérieurs sont rabattus
- le couvercle de coffre est ouvert
- il pleut, il neige très fort ou il y a du brouillard
- la luminosité ambiante est mauvaise (la nuit, par exemple)
- les caméras ou les pièces du véhicule qui abritent les caméras sont endommagées, encrassées ou recouvertes. Tenez compte des informations relatives aux capteurs et caméras du véhicule (→ page 168).

i Dans de tels cas, n'utilisez pas les caméras panoramiques. Sinon, vous risqueriez de blesser quelqu'un ou d'entrer en collision avec des objets lors des manœuvres de stationnement.

Sur les véhicules lourdement chargés, il se peut pour des raisons techniques, lorsque vous quittez le niveau normal, que les lignes repères et la

représentation des images obtenues par calcul deviennent imprécises.

- i** Le contraste de l'écran peut être soudainement compromis par la lumière incidente du soleil ou d'autres sources de lumière, par exemple lorsque vous sortez d'un garage. Dans ce cas, soyez particulièrement vigilant.
- i** Faites réparer ou remplacer l'écran lorsque des pixels défectueux, par exemple, en réduisent fortement la fonctionnalité.

Tenez compte des remarques relatives au nettoyage des caméras panoramiques (→ page 299).

Affichage de la vue des caméras panoramiques par l'intermédiaire de la marche arrière

- ▶ Engagez la marche arrière.
- ▶ Sélectionnez la vue souhaitée dans le système multimédia (→ page 211).
- ▶ Si l'image fournie par la caméra de recul ne s'affiche pas lorsque vous engagez la marche arrière: coupez le contact, appuyez longuement sur la touche , mettez le contact et engagez de nouveau la marche arrière.

Ouverture du cache de caméra de la caméra de recul

Système multimédia:

  ▶ **Réglages** ▶ **Assistance**
▶ **Caméra & aide stationn.**

▶ Sélectionnez **Ouvrir cache caméra.**

i Le cache de caméra se ferme automatiquement au bout d'un certain temps ou à chaque coupure et mise de contact.

Aide au stationnement PARKTRONIC

Fonctionnement de l'assistant de stationnement PARKTRONIC

L'assistant de stationnement PARKTRONIC est une aide au stationnement électronique qui fonctionne avec des ultrasons. Il surveille les environs du véhicule à l'aide de plusieurs capteurs situés dans le pare-chocs avant et arrière. L'assistant de stationnement PARKTRONIC vous indique de manière optique et sonore la distance qui sépare le véhicule d'un obstacle détecté.

L'assistant de stationnement PARKTRONIC est uniquement un système d'aide. Il n'est pas en

mesure de remplacer l'attention que vous devez apporter à votre environnement. C'est vous qui êtes responsable de la sécurité lorsque vous effectuez des manœuvres. Lorsque vous effectuez des manœuvres, veillez notamment à ce qu'aucune personne, aucun animal ni aucun objet ne se trouvent dans la zone de manœuvre.

Dans le réglage standard, un signal d'alerte périodique retentit lorsque l'obstacle se trouve à moins de 1,0 ft (0,3 m) environ à l'avant et 3,3 ft (1,0 m) environ à l'arrière. Lorsque l'obstacle se trouve à moins de 0,7 ft (0,2 m) environ, un signal d'alerte continu retentit. Dans le système multimédia, vous pouvez définir le réglage **Avertissement anticipé** afin que les signaux d'alerte à l'avant et pour la protection latérale soient déjà déclenchés à une plus grande distance de 3,3 ft (1,0 m) environ à l'avant et de 2,0 ft (0,6 m) environ sur les côtés (→ page 220).

- ❗ Le réglage **Avertissement anticipé** est toujours activé pour la partie arrière.

Affichage de l'assistant de stationnement PARKTRONIC sur le système multimédia

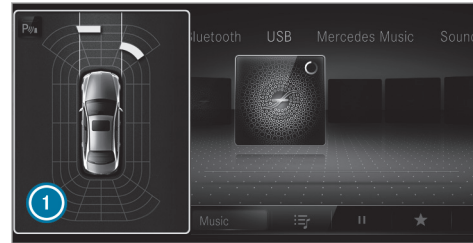

Véhicules sans caméras panoramiques



Véhicules équipés de caméras panoramiques

Si vous n'avez pas sélectionné le menu **Caméra & aide stationn.** et qu'un obstacle est détecté sur la trajectoire, une fenêtre contextuelle de l'assistant de stationnement PARKTRONIC ❶ apparaît sur le système multimédia lorsque vous roulez à moins de 6 mph (10 km/h).

La couleur des différents segments de l'affichage d'alerte dépend de la distance par rapport à l'obstacle détecté:

- **Segments jaunes** : obstacles à une distance entre environ 2,0 ft (0,6 m) et 3,3 ft (1,0 m)

- **Segments orange** : obstacles à une distance entre environ 1,0 ft (0,3 m) et 2,0 ft (0,6 m)
- **Segments rouges** : obstacles à une très faible distance d'environ 1,0 ft (0,3 m) ou moins

Affichage de l'assistant de stationnement PARKTRONIC dans l'affichage tête haute

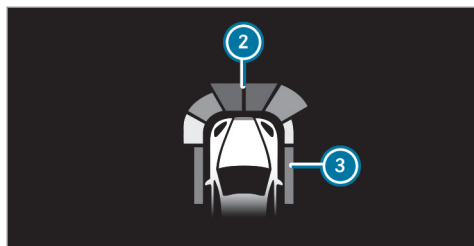

Les obstacles détectés par l'assistant de stationnement PARKTRONIC se trouvant à moins de 3,3 ft (1,0 m) environ à l'avant ② et 2,0 ft (0,6 m) environ sur les côtés ③ peuvent, en option, également apparaître dans l'affichage tête haute.

Limites système

Il se peut que l'assistant de stationnement PARKTRONIC ne tienne pas compte des obstacles suivants:

- les obstacles en dessous de la zone de détection (personnes, animaux ou objets, par exemple)
- les obstacles au-dessus de la zone de détection (chargements qui dépassent, porte-à-faux ou rampes de chargement des camions, par exemple)

Les capteurs doivent être débarrassés de toute saleté, glace ou neige fondue. Sinon, ils risquent de ne pas fonctionner correctement. Nettoyez régulièrement les capteurs en évitant de les rayer ou de les endommager (→ page 168).

Problèmes relatifs à l'assistant de stationnement PARKTRONIC

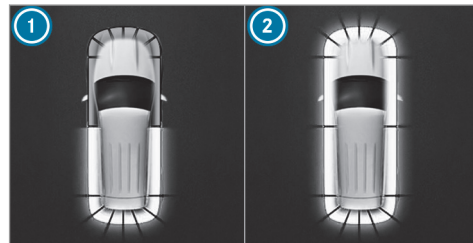

Exemple: véhicules équipés de caméras panoramiques

Lorsque les segments à l'arrière ① ou tout autour ② s'allument en rouge et que le symbole  apparaît sur l'écran multifonction, l'assistant de stationnement PARKTRONIC s'est désactivé, probablement en raison d'interférences. Redémarrez le véhicule et vérifiez si l'assistant de stationnement PARKTRONIC fonctionne à un autre endroit.

Si un signal d'alerte retentit en outre 1 fois pendant 2 secondes environ à chaque démarrage du moteur, cela peut être dû aux raisons suivantes:

- **Les capteurs sont encrassés** : nettoyez les capteurs. Tenez compte pour cela des remarques relatives à l'entretien des pièces du véhicule (→ page 299).
- **L'assistant de stationnement PARKTRONIC s'est désactivé en raison d'un dysfonctionnement** : redémarrez le véhicule. Si le problème persiste, adressez-vous à un atelier qualifié.

Fonctionnement de la protection latérale passive

La fonction de protection latérale passive dont dispose l'assistant de stationnement PARKTRONIC vous avertit également de la présence d'obstacles sur les côtés du véhicule. L'alerte est émise en présence d'obstacles qui se trouvent entre les zones de détection avant et arrière. Pour qu'un objet latéral soit détecté, il doit d'abord être reconnu par les capteurs intégrés dans les pare-chocs avant et arrière lorsque vous le longez.

Pendant les manœuvres de stationnement, les obstacles sont détectés à votre passage. Si vous braquez en direction d'un obstacle détecté et s'il y a alors risque de collision latérale, une alerte est émise et les segments de l'affichage s'allument en couleur.

La couleur des segments change selon la distance par rapport à l'obstacle détecté:

- **Jaune** : distance de 1,0 - 2,0 ft (30 - 60 cm) environ
- **Rouge** : distance inférieure à 1,0 ft (30 cm) environ

Afin que les segments latéraux avant ou arrière puissent être affichés, le véhicule doit d'abord parcourir une distance d'au moins une moitié de longueur du véhicule. Lorsque la distance parcourue équivaut à une longueur de véhicule, tous les segments latéraux avant et arrière sont affichés.

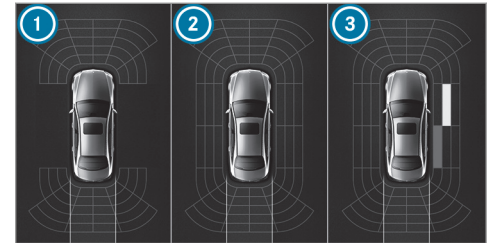

Affichage de l'assistant de stationnement PARKTRONIC: véhicules sans caméras panoramiques

- ① Opérationnel à l'avant et à l'arrière
- ② Opérationnel à l'avant, à l'arrière et sur les côtés
- ③ Obstacles détectés sur la droite, à l'avant (jaune) et à l'arrière (rouge)

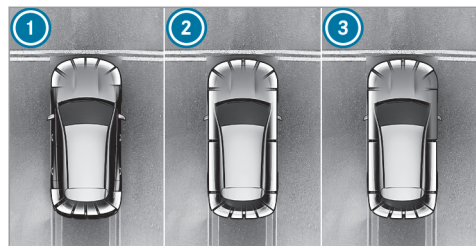

Affichage de l'assistant de stationnement PARKTRONIC: véhicules équipés de caméras panoramiques

- ① Opérationnel à l'avant et à l'arrière
- ② Opérationnel à l'avant, à l'arrière et sur les côtés
- ③ Obstacles détectés sur la droite, à l'avant (rouge)

Les obstacles latéraux mémorisés sont notamment effacés dans les situations suivantes:

- vous arrêtez le véhicule et coupez le contact
- vous ouvrez les portes

Au prochain démarrage du véhicule, les obstacles latéraux devront de nouveau être détectés avant qu'une nouvelle alerte ne retentisse.

Limites système

En règle générale, les limites système de l'assistant de stationnement PARKTRONIC s'appliquent à la fonction de protection latérale passive.

Les objets suivants ne sont notamment pas détectés:

- les piétons qui s'approchent du véhicule par le côté
- les objets posés sur le côté du véhicule

Activation et désactivation de l'assistant de stationnement PARKTRONIC

! **REMARQUE** Risque d'accident dû à des objets à proximité immédiate



L'aide au stationnement PARKTRONIC ne détecte pas certains objets lorsqu'ils sont à proximité immédiate.

▶ Pendant les manœuvres, notamment de stationnement, accordez une attention

particulière aux objets qui se trouvent au-dessus ou en dessous des capteurs (vasques de fleurs ou timons, par exemple). Sinon, vous pourriez endommager le véhicule ou d'autres objets.

▶ **Véhicules sans suspension AIR BODY CONTROL** : appuyez sur la touche  qui se trouve sur la console centrale.

i **Véhicules équipés de la suspension AIR BODY CONTROL** : vous pouvez activer ou désactiver l'assistant de stationnement PARKTRONIC dans le système multimédia (→ page 219).

L'assistant de stationnement PARKTRONIC est activé lorsque le voyant incorporé à la touche  est éteint. L'assistant de stationnement PARKTRONIC n'est pas activé lorsque le voyant est allumé ou que le symbole  apparaît sur le combiné d'instruments.

i L'assistant de stationnement PARKTRONIC est automatiquement activé au démarrage du véhicule.

Activation et désactivation de l'assistant de stationnement PARKTRONIC par l'intermédiaire du système multimédia

! **REMARQUE** Risque d'accident dû à des objets à proximité immédiate

L'aide au stationnement PARKTRONIC ne détecte pas certains objets lorsqu'ils sont à proximité immédiate.

- ▶ Pendant les manœuvres, notamment de stationnement, accordez une attention particulière aux objets qui se trouvent au-dessus ou en dessous des capteurs (vasques de fleurs ou timons, par exemple). Sinon, vous pourriez endommager le véhicule ou d'autres objets.

Conditions requises

- Le menu Caméra est ouvert.
 - Ou: l'assistant de stationnement actif est activé.
 - Ou: la fenêtre contextuelle du PARKTRONIC apparaît.
- ▶ Appuyez sur  sur l'écran média.

L'assistant de stationnement PARKTRONIC est activé lorsque le voyant est allumé. L'assistant de stationnement PARKTRONIC n'est pas activé lorsque le voyant est éteint ou que le symbole  apparaît sur le combiné d'instruments.

- ① L'assistant de stationnement PARKTRONIC est automatiquement activé au démarrage du moteur.

Activation et désactivation de l'assistant de stationnement PARKTRONIC par l'intermédiaire du système multimédia

! **REMARQUE** Risque d'accident dû à des objets à proximité immédiate

L'aide au stationnement PARKTRONIC ne détecte pas certains objets lorsqu'ils sont à proximité immédiate.

- ▶ Pendant les manœuvres, notamment de stationnement, accordez une attention particulière aux objets qui se trouvent au-dessus ou en dessous des capteurs (vasques de fleurs ou timons, par exem-

ple). Sinon, vous pourriez endommager le véhicule ou d'autres objets.

Conditions requises

- Le menu Caméra est ouvert.
 - Ou: l'assistant de stationnement actif est activé.
 - Ou: la fenêtre contextuelle du PARKTRONIC apparaît.
- ▶ Appuyez sur  sur l'écran média.

L'assistant de stationnement PARKTRONIC est activé lorsque le voyant est allumé. L'assistant de stationnement PARKTRONIC n'est pas activé lorsque le voyant est éteint ou que le symbole  apparaît sur le combiné d'instruments.

- ① L'assistant de stationnement PARKTRONIC est automatiquement activé au démarrage du moteur.

L'assistant de stationnement PARKTRONIC peut également être activé ou désactivé dans le menu Accès rapide.

Réglage des signaux d'alerte de l'assistant de stationnement PARKTRONIC

Système multimédia:

→  ► Réglages ► Assistance
► Caméra & aide stationn.

Réglage du volume sonore des signaux d'alerte

- Sélectionnez **Volume des signaux d'alerte**.
- Réglez une valeur.

Réglage de la tonalité des signaux d'alerte

- Sélectionnez **Tonalité des signaux d'alerte**.
- Réglez une valeur.

Détermination du moment de déclenchement des signaux d'alerte

Vous pouvez déterminer si les signaux d'alerte de l'assistant de stationnement PARKTRONIC doivent déjà être déclenchés à grande distance de l'obstacle.

- Sélectionnez **Avertissement anticipé**.
- Activez ou désactivez la fonction.

Activation et désactivation de la réduction du volume

Vous pouvez déterminer si le volume sonore d'une source média est réduit dans le système multimédia pendant un signal d'alerte de l'assistant de stationnement PARKTRONIC.

- Sélectionnez **Réduire son pendant signaux d'alerte**.
- Activez ou désactivez la fonction.

Assistant de stationnement actif

Fonctionnement de l'assistant de stationnement actif

L'assistant de stationnement actif est une aide au stationnement électronique se basant sur des ultrasons et assistée par la caméra de recul ou les caméras panoramiques. Le système mesure automatiquement, jusqu'à 22 mph (35 km/h) environ en marche avant, les places de stationnement disponibles des 2 côtés du véhicule.

L'assistant de stationnement actif offre les fonctions suivantes:

- Stationnement sur des places de stationnement le long de la chaussée
- Stationnement sur des places de stationnement perpendiculaires à la chaussée (en marche avant ou en marche arrière)
- Sortie de places de stationnement si vous avez garé le véhicule avec l'assistant de stationnement actif

Dès que toutes les conditions requises pour la recherche de places de stationnement sont réunies, l'affichage  apparaît sur l'écran multifonction.

Lorsque l'assistant de stationnement actif a détecté des places de stationnement, l'affichage  apparaît sur l'écran multifonction. Les flèches indiquent de quel côté de la chaussée se trouvent les places de stationnement détectées. Celles-ci sont alors affichées sur l'écran média.

La place de stationnement peut être sélectionnée librement. La direction à prendre pour entrer dans la place de stationnement (en marche avant ou en marche arrière) peut également

être sélectionnée librement en fonction de l'emplacement de la place de stationnement.

Lorsque l'assistant de stationnement actif est activé, l'activation du clignotant se fait sur la base de la trajectoire calculée.

L'accélération, le freinage, le braquage et le changement de rapport sont pris en charge pendant les manœuvres de stationnement et de sortie de stationnement.

L'assistant de stationnement actif est uniquement un système d'aide. Il n'est pas en mesure de remplacer l'attention que vous devez apporter à votre environnement. C'est vous qui êtes responsable de la sécurité lorsque vous effectuez des manœuvres. Veillez en particulier à ce qu'aucune personne, aucun animal ni aucun objet ne se trouvent sur votre trajectoire.

L'assistant de stationnement actif est interrompu dans les situations suivantes:

- l'assistant de stationnement PARKTRONIC est désactivé
- vous braquez
- vous serrez le frein de stationnement

- **véhicules équipés d'une boîte automatique** : vous engagez la position **P** de la boîte de vitesses
- l'ESP® entre en action
- vous ouvrez les portes ou le couvercle de coffre pendant la marche

Limites système

Lorsque l'éclairage extérieur est en panne, l'assistant de stationnement actif n'est pas disponible.

Les objets se trouvant au-dessus ou en dessous de la zone de détection des capteurs (chargements qui dépassent, porte-à-faux ou rampes de chargement des camions ou délimitations des places de stationnement, par exemple) ne sont pas détectés lors de la mesure de la place de stationnement. Ils n'entrent pas non plus en ligne de compte dans le calcul des manœuvres de stationnement. Il est alors possible que l'assistant de stationnement actif braque de manière incorrecte pour entrer dans la place de stationnement.

⚠ ATTENTION Risque d'accident dû à des objets situés au-dessus ou en dessous de la zone de détection de l'assistant de stationnement actif

Si des objets se trouvent au-dessus ou en dessous de la zone de détection, les situations suivantes peuvent survenir:

- L'assistant de stationnement actif risque de braquer trop tôt.
- Le véhicule ne peut pas s'arrêter avant ces objets.

Vous risquez alors de provoquer une collision.

▶ Dans de telles situations, n'utilisez pas l'assistant de stationnement actif.

Dans des conditions météorologiques extrêmes, par exemple en cas de chute de neige ou de forte pluie, la mesure des places de stationnement peut être imprécise. Les places de stationnement qui se trouvent devant des remorques garées, dont le timon dépasse dans l'espace de stationnement, peuvent ne pas être identifiées

comme places de stationnement ou être mesurées de manière incorrecte. Utilisez l'assistant de stationnement actif uniquement sur un sol plat offrant une bonne adhérence.

N'utilisez pas l'assistant de stationnement actif entre autres dans les situations suivantes:

- lorsque les conditions météorologiques sont extrêmes (chaussée verglacée ou enneigée ou forte pluie, par exemple)
- lorsque vous transportez une charge qui dépasse du véhicule
- en cas de déclivité (montée ou descente) supérieure à 15 % environ
- lorsque vous avez monté des chaînes à neige
- directement après un changement de pneu ou lorsqu'un pneu de rechange est monté
- lorsque la pression de pneu est trop basse ou trop élevée
- lorsque le train de roulement est dérégulé, par exemple après être entré en contact avec le trottoir

L'assistant de stationnement actif peut éventuellement indiquer des places de stationnement qui ne conviennent pas au stationnement, par exemple:

- Places de stationnement sur lesquelles il est interdit de se garer
- Places de stationnement avec un sol inadapté

Manœuvres de stationnement avec l'assistant de stationnement actif

- i** En fonction de l'équipement du véhicule, la touche peut également se trouver à un autre endroit sur la console centrale.

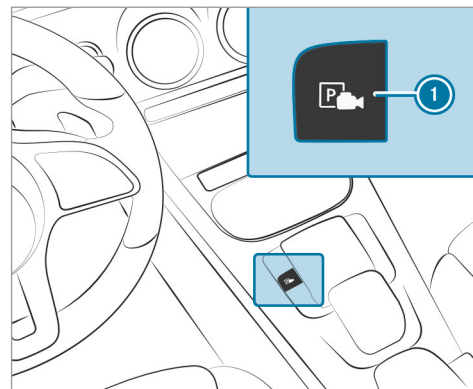

▶ Appuyez sur la touche ①.

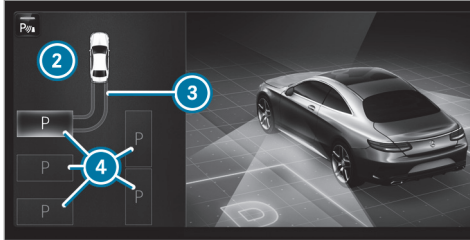

L'affichage de l'assistant de stationnement actif apparaît sur l'écran média. Les places de stationnement détectées ④ et la trajectoire ③ sont signalées dans la zone ②.

- ① La trajectoire ③ affichée sur l'écran média peut différer de la trajectoire réelle.
- ▶ Lorsqu'une place de stationnement est affichée, immobilisez le véhicule.
- ▶ Sélectionnez la place de stationnement ④ souhaitée et confirmez.
- ▶ Le cas échéant, sélectionnez la direction à prendre pour entrer dans la place de station-

nement (en marche avant ou en marche arrière) et confirmez. La trajectoire ③ est affichée en fonction de la place de stationnement sélectionnée ④ et de la direction que vous devez prendre pour vous garer sur la place de stationnement.

- ① Lorsque les manœuvres de stationnement sont lancées, le clignotant est allumé automatiquement.

Vous êtes responsable du choix du clignotant compte tenu des conditions de circulation. Le cas échéant, sélectionnez le clignotant en conséquence.

⚠ ATTENTION Risque d'accident dû au déboîtement du véhicule lors des manœuvres

Lorsque vous effectuez des manœuvres, le véhicule déboîte et risque alors d'empiéter sur la voie opposée.

Vous risquez d'entrer en collision avec d'autres usagers ou objets.

- ▶ Tenez compte des autres usagers et objets.
- ▶ Si nécessaire, arrêtez-vous ou interrompez la manœuvre effectuée avec l'assistant de stationnement actif.

- ▶ Si par exemple le message **Engagez la marche arrière**. s'affiche sur l'écran média, passez sur la position correspondante de la boîte de vitesses. **Véhicules équipés d'une boîte automatique** : le véhicule se dirige sur la place de stationnement sélectionnée.

- ① Pendant les manœuvres de stationnement avec l'assistant de stationnement actif, les voies sont représentées en vert sur l'image fournie par la caméra.

Une fois les manœuvres terminées, le message  **Aide au stationnement terminée: reprenez le contrôle!** apparaît. Vous devrez éventuellement effectuer encore d'autres manœuvres.

- ▶ Une fois les manœuvres de stationnement terminées, immobilisez le véhicule pour qu'il ne puisse pas se mettre à rouler. Si les dispo-

sitions légales ou la configuration de l'espace l'exigent, braquez les roues en direction du trottoir.

- ❶ Vous pouvez immobiliser le véhicule et changer la position de la boîte de vitesses pendant les manœuvres de stationnement. Le système calcule alors une nouvelle trajectoire. Lorsqu'aucune nouvelle trajectoire n'est disponible, le système peut de nouveau changer la position de la boîte de vitesses ou interrompre les manœuvres.

Sortie d'une place de stationnement avec l'assistant de stationnement actif

Conditions requises

- Vous avez garé le véhicule avec l'assistant de stationnement actif.
- ❶ En fonction de l'équipement du véhicule, la touche peut également se trouver à un autre endroit sur la console centrale.

Notez que vous êtes responsable du véhicule et de votre environnement pendant toute la durée de la manœuvre.

- ▶ Démarrez le véhicule.

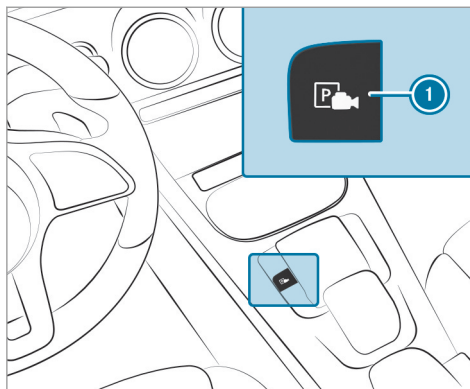

- ▶ Appuyez sur la touche ❶. L'affichage de l'assistant de stationnement actif apparaît sur l'écran média.

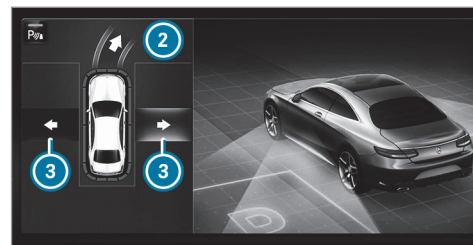

- ▶ Si le véhicule a été garé perpendiculairement au sens de la marche: sélectionnez dans la zone ❷ la direction que vous devez prendre pour sortir de la place de stationnement ❸ Côté G ou Côté D.
- ❶ La trajectoire affichée sur l'écran média peut différer de la trajectoire réelle.
- ▶ Confirmez la direction que vous devez prendre pour sortir de la place de stationnement ❸ afin de lancer les manœuvres de sortie de stationnement.
- ❶ Lorsque les manœuvres de sortie de stationnement sont lancées, le clignotant est allumé automatiquement.

Vous êtes responsable du choix du clignotant compte tenu des conditions de circulation. Le cas échéant, sélectionnez le clignotant en conséquence.

⚠ ATTENTION Risque d'accident dû au déboîtement du véhicule lors des manœuvres

Lorsque vous effectuez des manœuvres, le véhicule déboîte et risque alors d'empiéter sur la voie opposée.

Vous risquez d'entrer en collision avec d'autres usagers ou objets.

- ▶ Tenez compte des autres usagers et objets.
- ▶ Si nécessaire, arrêtez-vous ou interrompez la manœuvre effectuée avec l'assistant de stationnement actif.

▶ Si par exemple le message **Engagez la marche avant.** s'affiche sur l'écran média, pas-

sez sur la position correspondante de la boîte de vitesses.
Le véhicule sort de la place de stationnement. Le clignotant est éteint automatiquement.

A l'issue des manœuvres de sortie de stationnement, un signal d'alerte et l'affichage  **Aide au stationnement terminée: reprenez le contrôle!** vous invitent à prendre le contrôle.

Le véhicule n'est pas freiné automatiquement et risque de se mettre à rouler. Vous devez de nouveau accélérer, freiner, braquer et effectuer les changements de rapport vous-même.

Aide aux manœuvres

Fonctionnement du Drive Away Assist

La fonction Drive Away Assist permet de diminuer la gravité d'une collision au démarrage du véhicule. Lorsqu'un obstacle est détecté dans le sens de la marche, la vitesse du véhicule est temporairement limitée à 1 mph (2 km/h) environ. Lorsqu'une situation critique est détectée, le symbole  apparaît sur l'écran média.

Le Drive Away Assist peut être désactivé ou activé dans le menu **Aide aux manœuvres** (→ page 226).

i Vous pouvez annuler à tout moment une intervention du Drive Away Assist en désactivant l'assistant de stationnement PARKTRONIC (→ page 219).

⚠ ATTENTION Risque d'accident en cas de détection restreinte de la fonction Drive Away Assist

La fonction Drive Away Assist n'est pas toujours en mesure de détecter les objets ni d'analyser avec précision les situations.

- ▶ Soyez toujours attentif aux conditions de circulation et ne vous fiez pas uniquement à la fonction Drive Away Assist.
- ▶ Soyez toujours prêt à freiner et à entamer une manœuvre d'évitement, dans la mesure où les conditions de circulation le permettent et que vous pouvez le faire sans danger.

La fonction Drive Away Assist est uniquement un système d'aide. Elle n'est pas en mesure de remplacer l'attention que vous devez apporter à votre environnement. C'est vous qui êtes responsable de la sécurité lorsque vous effectuez des manœuvres. Veillez en particulier à ce qu'aucune personne, aucun animal ni aucun objet ne se trouvent sur votre trajectoire.

Un risque de collision peut par exemple survenir dans les situations suivantes:

- La pédale d'accélération et la pédale de frein sont confondues.
- La position de la boîte de vitesses engagée n'est pas la bonne.

La fonction Drive Away Assist est activée dans les conditions suivantes:

- L'assistant de stationnement PARKTRONIC est activé.
- Vous passez sur la position de la boîte de vitesses **R** ou **D** alors que le véhicule est à l'arrêt.
- L'obstacle détecté est à moins de 3,3 ft (1,0 m) environ.

- La fonction d'aide aux manœuvres est activée dans le système multimédia.

Limites système

La performance du Drive Away Assist est limitée en montée.

- ① Tenez également compte des limites système imposées par l'assistant de stationnement PARKTRONIC (→ page 214).

Fonctionnement du Cross Traffic Alert

- ① La fonction Cross Traffic Alert est uniquement disponible sur les véhicules équipés de l'assistant d'angle mort ou de l'assistant d'angle mort actif.

La fonction Cross Traffic Alert peut vous avertir des véhicules circulant sur les voies transversales lorsque vous sortez d'une place de stationnement ou que vous manœuvrez en marche arrière. Pour ce faire, les capteurs radar situés dans le pare-chocs surveillent la zone adjacente au véhicule. Lorsqu'une situation critique est détectée, le symbole  apparaît sur l'écran média et le véhicule peut être freiné automatiquement.

Aucune détection n'a lieu lorsque les capteurs radar sont masqués par des véhicules ou d'autres objets.

La fonction Cross Traffic Alert est activée dans les conditions suivantes:

- Le véhicule recule en roulant au pas.
- L'aide aux manœuvres est activée (→ page 226).

- ① Tenez également compte des remarques relatives à l'assistant d'angle mort et à l'assistant d'angle mort actif (→ page 203).

Limites système

La fonction Cross Traffic Alert n'est pas disponible en montée.

Activation et désactivation de l'aide aux manœuvres

Système multimédia:

- ➔  ➔ Réglages ➔ Assistance
- ➔ Caméra & aide stationn.
- ▶ Activez ou désactivez Aide aux manœuvres.

- ❗ L'aide aux manœuvres doit être activée pour que Drive Away Assist (→ page 225) et Cross Traffic Alert (→ page 226) fonctionnent.

Remarques relatives au remorquage de véhicules

Le véhicule n'est pas conçu pour l'utilisation de dispositifs de remorquage, qui sont utilisés, par exemple, pour le remorquage à plat ou le remorquage avec les quatre roues au sol. Le montage et l'utilisation de dispositifs de remorquage peut endommager le véhicule. En cas de remorquage ou de tractage d'un véhicule avec des dispositifs de remorquage, un comportement dynamique sûr du véhicule tracteur et du véhicule tracté n'est pas garanti. L'attelage peut se mettre à tanguer. Respectez les méthodes de remorquage autorisées (→ page 318) et les consignes relatives au mode de remorquage avec les deux essieux au sol (→ page 319).

Remarques relatives à l'écran pour les instruments et à l'ordinateur de bord

⚠ ATTENTION Risque d'accident en cas de panne de l'écran pour les instruments

Si l'écran pour les instruments est en panne ou en cas de défaut, les limitations du fonctionnement de systèmes importants pour la sécurité ne sont pas identifiables.

La sécurité de fonctionnement de votre véhicule risque d'être compromise.

- ▶ Continuez de rouler prudemment.
- ▶ Faites immédiatement contrôler le véhicule par un atelier qualifié.

⚠ ATTENTION Les systèmes d'information et les appareils de communication risquent de détourner votre attention

L'utilisation de systèmes d'information et d'appareils de communication intégrés au véhicule pendant la marche pourrait détourner votre attention de la circulation. Vous ris-

quez en outre de perdre le contrôle du véhicule.

- ▶ N'utilisez ces appareils que si les conditions de circulation le permettent.
- ▶ Si ce n'est pas le cas, arrêtez-vous en tenant compte des conditions de circulation et procédez à des entrées dans le système uniquement lorsque le véhicule est à l'arrêt.

! REMARQUE Véhicules Mercedes-AMG

- ▶ Tenez compte des remarques figurant dans la notice d'utilisation complémentaire. Sinon, vous risquez de ne pas être averti des dangers qui pourraient se présenter.

Lorsque vous utilisez l'ordinateur de bord, tenez compte des dispositions légales en vigueur dans le pays où vous vous trouvez.

L'ordinateur de bord affiche sur l'écran multifonction uniquement les messages d'écran et les alertes qui concernent certains systèmes. Veillez par conséquent à ce que le véhicule présente

toujours toute la sécurité de fonctionnement voulue.

Si la sécurité de fonctionnement de votre véhicule est compromise, arrêtez immédiatement le véhicule en tenant compte des conditions de circulation. Prenez contact avec un atelier qualifié.

Vue d'ensemble de l'écran pour les instruments

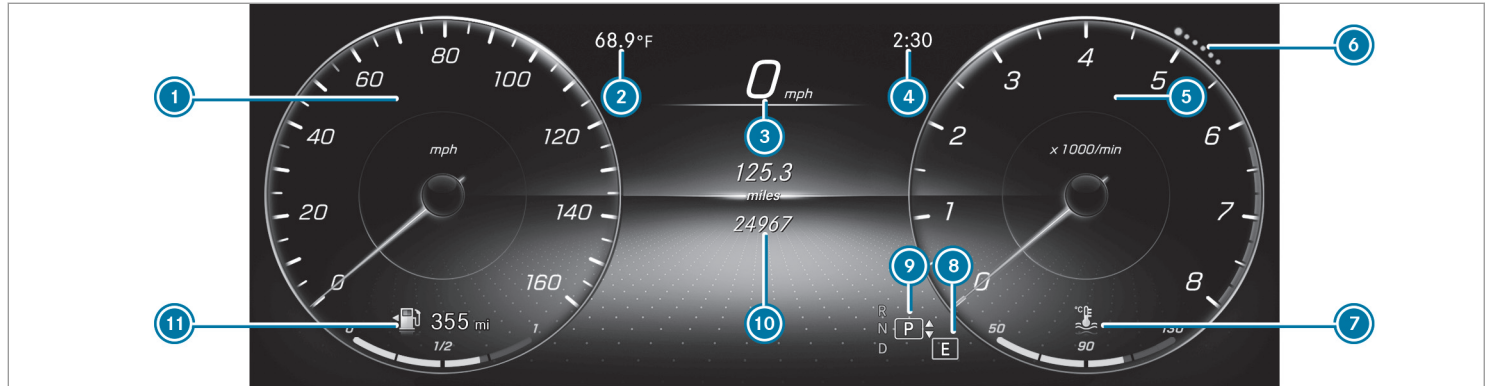

- ① Contenu d'écran gauche (exemple tachymètre): tachymètre/heure/date/données statistiques Depuis départ et Depuis remise 0/autonomie/audio
Les segments qui s'allument sur le tachymètre indiquent le statut des systèmes suivants: TEMPOMAT/limiteur de vitesse/assis-

tant de régulation de distance DISTRONIC actif

- ② Température extérieure
- ③ Tachymètre numérique
- ④ Heure
- ⑤ Contenu d'écran droit (exemple compte-tours): compte-tours/consommation de car-

burant moyenne/affichage ECO/navigation/accéléromètre/graphique du système d'aide
Pour protéger le moteur, l'arrivée de carburant est coupée dès que la zone rouge du compte-tours (plage de surrégime) est atteinte.

- ⑥ Points d'indice

230 Ecran pour les instruments et ordinateur de bord

Ils indiquent le contenu d'écran ou de menu sélectionné.

- ⑦ Affichage de la température du liquide de refroidissement
Dans une situation de conduite normale, l'affichage de la température du liquide de refroidissement peut atteindre 248 °F (120 °C).
Véhicules équipés d'un réseau de bord 48 V: affichage POWER et CHARGE (assistance de l'entraînement électrique et puissance de récupération du moteur électrique)
- ⑧ Programme de conduite sélectionné
- ⑨ Position de la boîte de vitesses sélectionnée
- ⑩ Ecran multifonction (exemple d'affichage standard trajet): systèmes d'aide à la conduite/téléphone/navigation/trajet/médias/autoradio/design et affichages/maintenance
- ⑪ Niveau de carburant, indicateur de position du bouchon du réservoir, autonomie

Vue d'ensemble des touches du volant

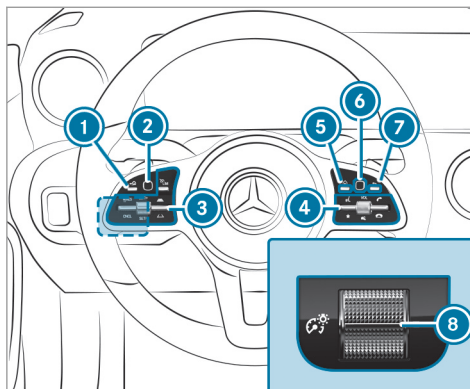

- ① Touche Retour/Home (pression longue) de l'ordinateur de bord
- ② Touch Control de l'ordinateur de bord
- ③ Groupe de touches pour la commande du TEMPOMAT ou de l'assistant de régulation de distance DISTRONIC actif

- ④ Groupe de touches pour la commande du système multimédia MBUX (→ page 236)

LINGUATRONIC

- ⑤ Affichage de l'écran d'accueil du système multimédia

- ⑥ Touch Control du système multimédia

- ⑦ Touche Retour du système multimédia

- ⑧ Variateur de luminosité pour le réglage de l'éclairage de l'écran pour les instruments et des éléments de commande de l'habitacle

Utilisation de l'ordinateur de bord

Lorsque vous utilisez l'ordinateur de bord, tenez compte des dispositions légales en vigueur dans le pays où vous vous trouvez.



L'utilisation de l'ordinateur de bord s'effectue par l'intermédiaire du Touch Control gauche et de la touche Retour/Home qui se trouve à gauche.

Lorsque vous utilisez l'ordinateur de bord, différents signaux sonores vous donnent une confirmation, par exemple lorsque vous atteignez une fin de liste ou lorsque vous parcourez une liste.

Les menus suivants sont disponibles:

- Assistance
- Téléphone
- Navigation
- Trajet

- Radio
- Médias
- Design & Aff.
- Maintenance

i Vous trouverez dans la notice d'utilisation numérique des informations sur les possibilités de réglage et de sélection dans les menus.

▶ **Affichage de la barre de menus** : appuyez sur la touche Retour qui se trouve à gauche jusqu'à ce que la barre de menus soit affichée.

i **Véhicules sans assistant de régulation de distance DISTRONIC actif** : la touche  vous permet d'afficher la barre de menus de l'ordinateur de bord.

▶ **Navigation à l'intérieur de la barre de menus** : balayez du doigt vers la gauche ou vers la droite sur le Touch Control gauche.

▶ **Affichage d'un menu, d'un sous-menu ou des possibilités de réglage dans le menu, confirmation d'une sélection ou d'un**

réglage : appuyez sur le Touch Control gauche.

▶ **Navigation à l'intérieur des affichages ou des listes du menu, sélection d'un contenu d'écran, d'une fonction, d'une entrée ou d'un affichage** : balayez du doigt vers le haut ou vers le bas sur le Touch Control gauche.

▶ **Sortie d'un sous-menu** : appuyez sur la touche Retour qui se trouve à gauche.

Sélection de l'affichage tête haute

▶ **Mise en marche de l'affichage tête haute** : mettez en marche l'affichage tête haute via le système multimédia ou activez le dans la barre de menus en balayant du doigt vers le haut sur le Touch Control gauche. Le menu Affichage tête haute est sélectionné dans l'affichage tête haute.

▶ **Passage en affichage tête haute** : appuyez sur le Touch Control gauche ou balayez du doigt vers le haut sur le Touch Control gauche.

► **Réglage des trois zones d'affichage de l'affichage tête haute** : balayez du doigt vers le haut ou vers le bas sur le Touch Control gauche.

Menus en intégralité

Véhicules équipés d'un écran pour les instruments sur le poste de conduite Widescreen : vous pouvez afficher les menus suivants en intégralité sur l'écran pour les instruments :











- Assistance
- Trajet
- Navigation

► Dans le menu sélectionné, faites défiler la liste jusqu'à la fin à l'aide du Touch Control gauche.

► Appuyez sur le Touch Control gauche. Le menu sélectionné est affiché en intégralité.

Vue d'ensemble des affichages de l'écran multifonction

Affichages sur l'écran multifonction :

-  Assistant de stationnement actif (→ page 222)
-  Assistant de stationnement PARKTRONIC désactivé (→ page 219, 218, 219)
-  TEMPOMAT (→ page 178)
-  Assistant de régulation de distance DIS-TRONIC actif (→ page 180)
-  Freinage d'urgence assisté actif (→ page 193)
-  Assistant directionnel actif (→ page 188)
-  Assistant de franchissement de ligne actif (→ page 206)
-  Assistant de changement de voie actif (→ page 191)
-  Fonction Start/Stop ECO (→ page 147)
-  Fonction HOLD (→ page 174)
-  Assistant de feux de route adaptatifs (→ page 124)

Véhicules avec assistant de signalisation routière : avertissements et panneaux de signalisation détectés (→ page 198).

Affichage tête haute

Fonctionnement de l'affichage tête haute

! REMARQUE Véhicules Mercedes-AMG

► Tenez compte des remarques figurant dans la notice d'utilisation complémentaire. Sinon, vous risquez de ne pas être averti des dangers qui pourraient se présenter.

L'affichage tête haute projette par ex. les informations suivantes dans le champ de vision du conducteur au-dessus du poste de conduite :

- la vitesse actuelle
- des informations du système de navigation
- des informations des systèmes d'aide à la conduite et systèmes de sécurité active
- quelques messages d'alerte

En fonction de l'équipement du véhicule, différents contenus peuvent être affichés dans les trois champs d'affichage de l'affichage tête haute (→ page 233).

Contenus d'affichage

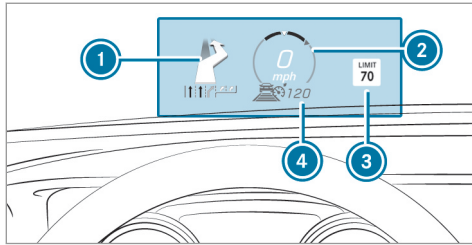

- ① Messages de navigation
- ② Vitesse actuelle
- ③ Avertissements et panneaux de signalisation détectés
- ④ Vitesse réglée dans le système d'aide à la conduite (par exemple TEMPOMAT)

Limites système

La visibilité des affichages est influencée par les conditions suivantes:

- Position du siège
 - Réglage de la position de l'image
 - Luminosité ambiante
 - Chaussées mouillées
 - Objets qui se trouvent sur le cache d'écran
 - Polarisation des lunettes de soleil
- ① En cas de rayonnement solaire extrême, il se peut que certaines parties de l'affichage s'estompent. Vous pouvez annuler ce processus en désactivant puis en réactivant l'affichage tête haute.

Réglage des affichages pour l'affichage tête haute dans l'ordinateur de bord

Ordinateur de bord:

➔ AFF. TETE HAUTE

Les réglages ou affichages suivants de l'affichage tête haute peuvent être effectués ou affichés:

- Position
- Luminosité
- Messages
- Etat des systèmes d'assistance
- Téléphone
- Audio
- LINGUATRONIC

▶ **Sélection du menu Réglages** : balayez du doigt vers la droite sur le Touch Control gauche.

Le menu Réglages ⑤ est sélectionné.

▶ **Affichage du menu Réglages** : appuyez sur le Touch Control gauche.

► **Réglage de la position** : balayez du doigt vers le haut ou vers le bas sur le Touch Control gauche.

► **Réglage de la luminosité** : balayez du doigt vers la gauche ou vers la droite sur le Touch Control gauche.

Réglage des messages, de l'état des systèmes d'assistance à la conduite, du téléphone, de l'audio et du système Linguatronic

- Appuyez sur le Touch Control gauche. La liste avec les possibilités de réglages s'affiche.
- Balayez du doigt vers le haut ou vers le bas sur le Touch Control gauche et appuyez sur le Touch Control gauche pour sélectionner un réglage.

Sélection des affichages pour l'affichage tête haute

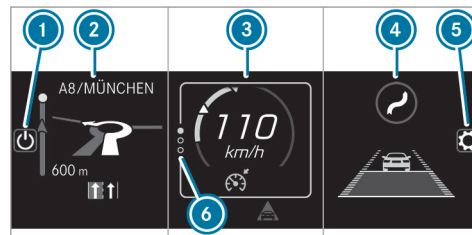

(exemple)

- ① Mise en marche et arrêt de l'affichage tête haute
- ② Zone d'affichage côté gauche
Système de navigation
Consommation moyenne
Accéléromètre
- ③ Zone d'affichage centrale
Tachymètre
Vitesse réglée dans le système d'assistance à la conduite (par exemple TEMPOMAT)

Alertes des systèmes d'assistance à la conduite, par exemple alerte de distance

- ④ Zone d'affichage côté droit
Assistant de signalisation routière
Graphique du système d'assistance
- ⑤ Exécution de réglages
- ⑥ Points d'indice

Vous pouvez masquer les zones d'affichages ② à ④ inutiles.

ⓘ En mode audio, le nom de la station ou le titre sont affichés momentanément en cas d'utilisation active de la source audio. Les derniers appels sont aussi affichés lorsque la liste de téléphones est utilisée de manière active sur l'écran pour les instruments.

► Balayez du doigt vers le haut ou vers le bas sur le Touch Control gauche.

Mise en marche et arrêt de l'affichage tête haute par l'intermédiaire du système multimédia

Systeme multimedia:

↳  » Réglages » Accès rapide

- ▶ Sélectionnez HUD.
L'affichage tête haute apparaît.

Vue d'ensemble et utilisation

Remarques relatives au système multimédia MBUX

⚠ ATTENTION Les systèmes d'information et les appareils de communication risquent de détourner votre attention

L'utilisation de systèmes d'information et d'appareils de communication intégrés au véhicule pendant la marche pourrait détourner votre attention de la circulation. Vous risquez en outre de perdre le contrôle du véhicule.

- ▶ N'utilisez ces appareils que si les conditions de circulation le permettent.
- ▶ Si ce n'est pas le cas, arrêtez-vous en tenant compte des conditions de circulation et procédez à des entrées dans le système uniquement lorsque le véhicule est à l'arrêt.

Lorsque vous utilisez le système multimédia, tenez compte des dispositions légales en vigueur dans le pays dans lequel vous vous trouvez.

Vue d'ensemble du système multimédia MBUX

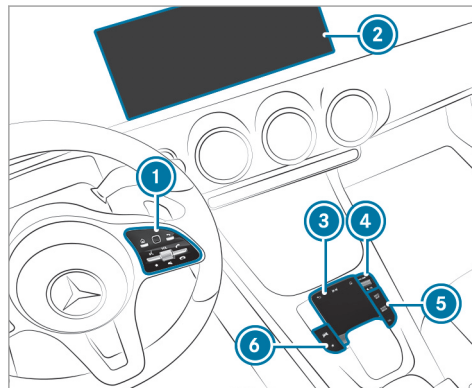

- ① Touch Control et groupe de touches pour la commande du système multimédia MBUX
- ② Écran média avec fonctionnalité tactile
- ③ Pavé tactile
- ④ Sélecteur
Rotation: réglage du volume sonore

Pression courte: activation et désactivation du son

Pression longue: mise en marche et arrêt du système multimédia MBUX ou allumage et extinction de l'écran média

- ⑤ Touches Navigation, Radio/Médias et Téléphone
- ⑥ Touches Fonctions du véhicule/Réglages système et Favoris/Thèmes

Possibilités d'utilisation supplémentaires:

- Dialogue vocal avec le LINGUATRONIC
 - Utilisation de fonctions sans contact avec l'assistant intérieur MBUX
- ① Vous trouverez de plus amples informations sur l'utilisation et sur les applications et services dans la notice d'utilisation numérique.

Protection antivol

Cet appareil a fait l'objet de mesures techniques afin de le protéger contre le vol. Pour de plus amples informations sur la protection antivol, adressez-vous à un point de service Mercedes-Benz.

Vue d'ensemble de l'écran d'accueil

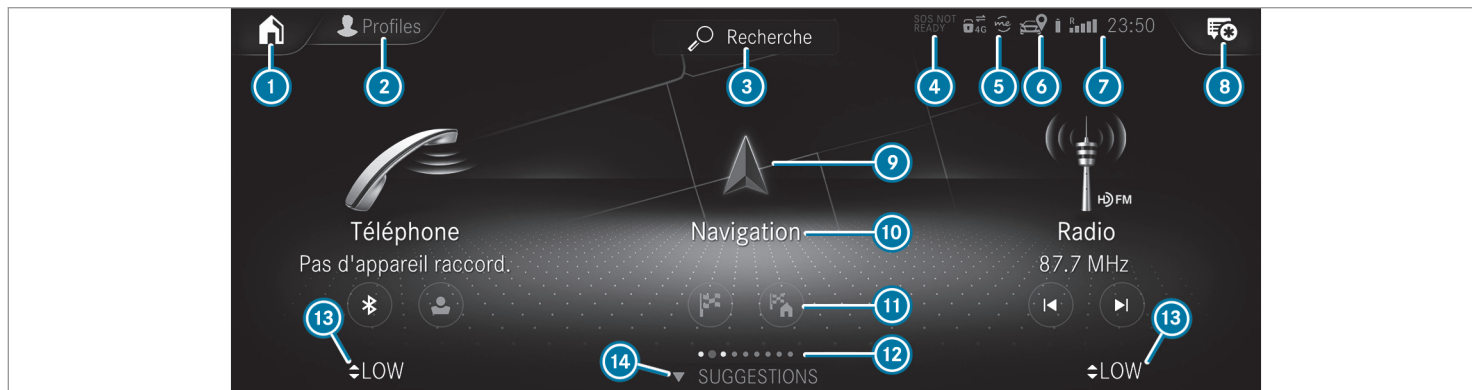

- ① Selon l'affichage, affichage des 3 premières applications ou de l'écran d'accueil
- ② Affichage des profils
- ③ Affichage de la recherche globale
- ④ SOS NOT READY (uniquement lorsque le système d'appel d'urgence Mercedes-Benz n'est pas disponible)
- ⑤ Mercedes me connect activé
- ⑥ Transmission de la position du véhicule activée
- ⑦ Intensité du réseau de téléphonie mobile, affichage du réseau, état de la batterie du téléphone portable raccordé, heure
- ⑧ Affichage du centre de notifications
- ⑨ Affichage de l'application par l'intermédiaire du symbole
- ⑩ Application et informations actuelles
- ⑪ Accès rapides (saisie de l'adresse de domicile, par exemple)
- ⑫ Points d'indice et zone d'affichage sélectionnée
- ⑬ Affichage du menu de climatisation
- ⑭ Affichage de **SUGGESTIONS**, **THEMES** et **FAVORIS**

- ① Lorsque Mercedes me connect ⑤ est activé, le véhicule est associé à Mercedes me connect. Des données du véhicules sont alors transmises au back-end. Les données transmises dépendent des services activés. Vous trouverez plus de détails dans les conditions d'utilisation et la politique de confidentialité de Mercedes me connect. La fonction dépend du pays.
- Lorsque Transmission de la position du véhicule ⑥ est activée, des services Mercedes me connect qui accèdent à la position géographique du véhicule ont été activés pour ce véhicule. Les cas dans lesquels la position géographique est transmise dépendent des services. Vous trouverez plus de détails dans les conditions d'utilisation et la politique de confidentialité de Mercedes me connect. La fonction dépend du pays.

Utilisation du système multimédia MBUX

A l'aide du Touch Control

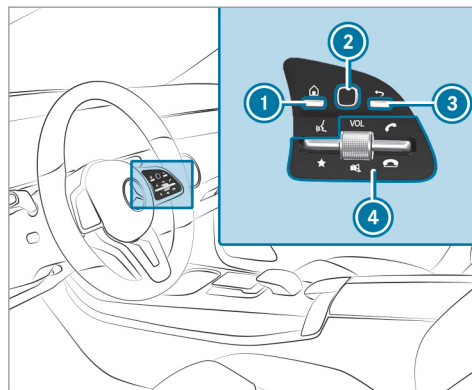

- ① Affichage de l'écran d'accueil
- ② Touch Control
- ③ Pression brève: retour à l'affichage précédent
- ④ Actionnement bref de la touche vers le bas: affichage des favoris

- ★ Actionnement long de la touche vers le bas: ajout de favoris et de thèmes
- VOL: sélecteur, réglage du volume sonore ou désactivation du son (pression)
- Actionnement de la touche vers le haut: lancement ou prise d'un appel
- Actionnement de la touche vers le bas: refus d'un appel ou fin de communication

La navigation à l'intérieur des menus s'effectue par balayage à un doigt sur le Touch Control ②.

- ▶ **Sélection d'une option de menu :** effectuez des mouvements de balayage, puis appuyez.
- ▶ **Déplacement de la carte numérique :** effectuez un mouvement de balayage dans la direction de votre choix.



A l'aide de l'écran tactile

- ▶ Sélectionnez les options de menu, symboles ou caractères par pression.
- ▶ **Navigation dans les menus :** balayez du doigt vers le haut, le bas, la gauche ou la droite.

- ▶ **Entrée de caractères grâce à la fonction de reconnaissance de l'écriture manuscrite** : tracez le caractère sur l'écran tactile à l'aide d'un doigt.
 - ▶ **Agrandissement ou réduction de l'échelle de la carte** : écartez ou rapprochez 2 doigts l'un de l'autre.
 - ▶ **Affichage d'un menu global** : appuyez sur l'écran tactile et maintenez la pression jusqu'à ce le menu **OPTIONS** apparaisse.
- i** Vous trouverez de plus amples informations sur l'utilisation dans la notice d'utilisation numérique.

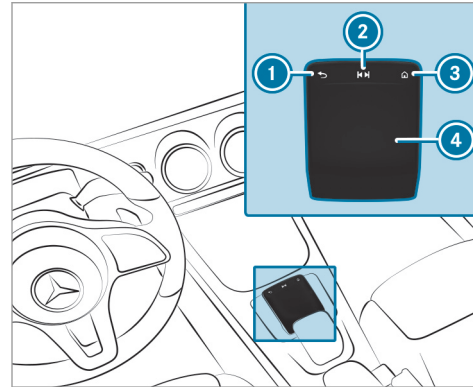
A l'aide du pavé tactile



- ①  Retour à l'affichage précédent
- ②  Affichage du menu de commande Audio





Balayage vers la gauche ou vers la droite: sélection de la station radio/du morceau de musique précédent ou suivant

- ③  Affichage de l'écran d'accueil
- ④ Pavé tactile

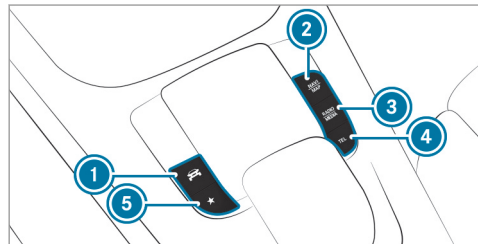
- ▶ **Sélection d'une option de menu** : effectuez des mouvements de balayage, puis appuyez.
- ▶ **Utilisation de la fonction de reconnaissance de l'écriture manuscrite** : tracez un caractère sur le pavé tactile.
- ▶ **Ouverture ou fermeture du centre de notifications** : balayez vers le bas ou vers le haut avec 2 doigts.
- ▶ **Agrandissement ou réduction de l'échelle de la carte** : écartez ou rapprochez 2 doigts l'un de l'autre.

Affichage des applications par l'intermédiaire des touches



- ①  Affichage des fonctions du véhicule
- ②  Affichage du mode Navigation
- ③  Affichage du mode Radio ou Médias
- ④  Affichage du mode Téléphone
- ⑤  Pression brève: affichage des favoris
Pression longue: ajout d'un favori ou d'un thème

► Egalement: appuyez sur  sur l'écran tactile.

► Affichez l'application (→ page 237).

Fonction LINGUATRONIC

⚠ ATTENTION Les systèmes d'information et les appareils de communication risquent de détourner votre attention

L'utilisation de systèmes d'information et d'appareils de communication intégrés au véhicule pendant la marche pourrait détourner votre attention de la circulation. Vous risquez en outre de perdre le contrôle du véhicule.

- N'utilisez ces appareils que si les conditions de circulation le permettent.
- Si ce n'est pas le cas, arrêtez-vous en tenant compte des conditions de circulation et procédez à des entrées dans le système uniquement lorsque le véhicule est à l'arrêt.

Pour votre propre sécurité, respectez impérativement les remarques suivantes lors de l'utilisation des appareils de communication mobiles et en particulier de votre système de commande vocale:

- Tenez compte des dispositions légales en vigueur dans le pays dans lequel vous vous trouvez.
- Si vous utilisez le système de commande vocale dans une situation d'urgence, votre voix pourrait se modifier et votre communication téléphonique, par exemple pour un appel d'urgence, pourrait donc être retardée inutilement.
- Familiarisez-vous avec les fonctions du système de commande vocale avant de prendre la route.

Le LINGUATRONIC permet d'utiliser différentes applications du système multimédia MBUX via des commandes vocales. Le LINGUATRONIC est opérationnel environ 30 secondes après avoir mis le contact et il est disponible pour les sièges conducteur et passager.

Les applications suivantes du système multimédia peuvent être utilisées:

- Téléphone
- SMS
- Navigation
- Carnet d'adresses
- Radio
- Médias
- Fonctions du véhicule

Démarrage du LINGUATRONIC

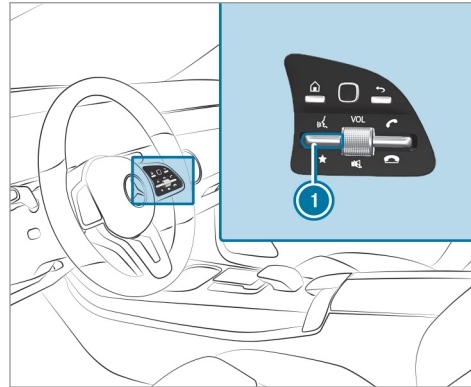

- ▶ Actionnez la touche ❶ vers le haut.
ou
- ▶ Dites «Bonjour Mercedes».

Vue d'ensemble de l'assistant intérieur MBUX

⚠ ATTENTION Risque de blessure dû aux rayons laser de la caméra

Ce produit utilise un système laser de classe 1. Si vous ouvrez le boîtier ou si celui-ci est endommagé, les rayons laser risquent d'endommager votre rétine.

- ▶ N'ouvrez en aucun cas le boîtier.
- ▶ Confiez toujours les travaux de maintenance et les réparations à un atelier qualifié.

Ce produit est conforme aux dispositions de la réglementation 21 CFR 1040.10 et 1040.11 de la FDA, à l'exception des déviations en adéquation avec la notice Laser N° 50 de la FDA datée du 24 juin 2007.

La caméra se trouve dans l'unité de commande au toit.

Lorsque le véhicule est équipé de l'assistant intérieur MBUX, certaines fonctions du système multimédia peuvent être utilisées sans contact.

L'assistant intérieur peut faire la distinction entre les interactions du conducteur et du passager et reconnaît certains gestes de la main (poses).

Limites système, messages d'écran et remarques relatives à la résolution des problèmes

Le système peut être perturbé ou ne pas fonctionner dans les situations suivantes:

- La caméra située dans l'unité de commande au toit peut chauffer lors de son utilisation. La caméra peut alors se désactiver temporairement, notamment en cas d'utilisation pro-

longée ou lorsque la température extérieure est élevée.

Ne touchez ou ne couvrez pas la caméra et attendez que la caméra ait refroidi et qu'elle soit de nouveau disponible.

- La caméra est masquée, encrassée, embuée ou rayée.

Avant de nettoyer l'objectif de la caméra, attendez que la caméra ait refroidi.

Nettoyez l'objectif de la caméra de l'extérieur avec un chiffon en coton sec ou humide.

N'utilisez pas de chiffon en microfibre. Ne retirez **pas** le cache lors du nettoyage.

- La détection peut être compromise par des vêtements réfléchissants, une couleur de vêtement défavorable ou par des accessoires.
- Il est possible que les vêtements portés (chapeau, voile, foulard) limitent la zone de détection de la caméra.
Dégagez le champ de vision de la caméra.
- La caméra ne fonctionne pas.
Rendez-vous dans un point de service Mercedes-Benz.

L'assistant intérieur MBUX reconnaît les interactions suivantes:

| Zone d'interaction | Interaction | Description |
|---|--|--|
| Devant l'écran média ou au-dessus du pavé tactile | Mouvement vers l'élément de commande | L'assistant intérieur détecte le mouvement de la main vers un élément de commande. Dans ce cas, l'affichage apparaissant sur l'écran média s'adapte selon l'application active. Certaines fonctions font la distinction entre une commande du conducteur et du passager. Aucun geste spécifique de la main n'est nécessaire. |
| Au-dessus de la console centrale | Pose définie | Une pose définie permet d'accéder à un favori. |
| Sous le rétroviseur intérieur | Bref mouvement vers le haut et vers le bas | De brefs mouvements verticaux vers le haut et vers le bas sous le rétroviseur intérieur permettent d'allumer et d'éteindre l'éclairage de lecture pour le conducteur ou le passager. |
| Au-dessus du siège passager | Main tendue au-dessus du siège passager | L'éclairage de recherche s'allume lorsque vous tendez la main au-dessus du siège passager. Si vous retirez la main de cette zone, l'éclairage de recherche s'éteint. |

Allumage et extinction de l'éclairage de lecture et de recherche

Conditions requises

- **Pour l'éclairage de lecture** : la fonction est disponible dans l'obscurité.
- Le mouvement de la main est exécuté dans la zone d'interaction sous le rétroviseur intérieur.
- **Pour l'éclairage de recherche** : la fonction est disponible dans l'obscurité.
- Le mouvement de la main est exécuté dans la zone d'interaction au-dessus du siège passager.
- La ceinture de sécurité du siège passager ne doit **pas** être insérée dans la boucle de ceinture.

Allumage et extinction de l'éclairage de lecture



- ▶ Déplacez brièvement la main vers le haut ou vers le bas sous le rétroviseur intérieur. L'éclairage de lecture est allumé ou éteint pour le conducteur ou le passager.

Allumage et extinction de l'éclairage de recherche

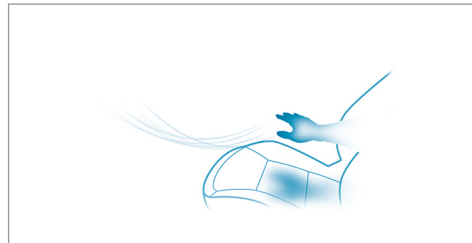

- ▶ **Allumage** : faites un mouvement de la main vers le siège passager. L'éclairage de recherche s'allume pour le conducteur.
- ▶ **Extinction** : retirez la main du siège passager. L'éclairage de recherche s'éteint de nouveau.

Informations relatives aux profils, thèmes, suggestions et favoris

Tenez compte de la remarque suivante pour les sièges à réglage électrique.

⚠ ATTENTION Risque de coincement lors du réglage du siège conducteur après sélection d'un profil de conducteur

La sélection d'un profil utilisateur peut déclencher le réglage du siège conducteur sur la position mémorisée pour le profil utilisateur. Vous ou d'autres occupants du véhicule pourriez alors être blessés.

▶ Veillez à ce que personne ne se trouve dans la zone de déplacement du siège pendant le réglage du siège conducteur par l'intermédiaire du système multimédia.

Lorsqu'une personne risque d'être coincée, interrompez immédiatement la procédure de réglage:

▶ a) Appuyez sur le message d'alerte affiché sur l'écran média.

ou

▶ b) Appuyez sur une touche de position de la fonction mémoire ou sur un contacteur de réglage du siège situé sur la porte conducteur.
La procédure de réglage s'arrête.

Le siège conducteur est équipé d'une protection contre le contact depuis l'arrière.

Si la porte conducteur est ouverte, le siège conducteur ne sera **pas** réglé lorsque vous rappelez un profil de conducteur.

Les profils permettent de sauvegarder les réglages du véhicule ainsi que les réglages du système multimédia. Lorsque le véhicule est utilisé par plusieurs conducteurs, le conducteur peut sélectionner son profil sans que cela ne modifie les réglages mémorisés des profils des autres conducteurs.

ⓘ Vous trouverez des informations sur les profils de Mercedes me connect dans la notice d'utilisation numérique.

Les réglages du véhicule sont, par exemple, les réglages du siège conducteur, du volant et des

rétroviseurs, la climatisation et l'éclairage d'ambiance. Pour les réglages du système multimédia, vous pouvez sélectionner des stations radio, des dernières destinations ainsi que des thèmes, suggestions et favoris.

Pour des situations de conduite récurrentes telles que de longues distances sur autoroute, vous pouvez enregistrer les réglages de votre choix sous un thème dans le véhicule. Vous pouvez, par exemple, enregistrer l'affichage de la carte numérique, la station radio préférée et le programme de conduite favori dans un thème.

Le véhicule peut retenir les habitudes d'utilisation du conducteur. Il offre alors des suggestions pour les destinations, les sources médias, les stations radio ou les contacts les plus probables. Les conditions requises sont la sélection d'un profil, votre accord pour la saisie des données et suffisamment de données collectées.

Les favoris sont des accès rapides aux applications fréquemment utilisées. Vous pouvez sélectionner des favoris à partir de catégories ou vous pouvez en ajouter directement dans une application.

Configuration des profils, thèmes et suggestions

Système multimédia:



Création d'un nouveau profil

- ▶ Sélectionnez Créer un profil.
- ▶ Sélectionnez une image de profil.
- ▶ Entrez le nom et confirmez avec .
- ▶ Sélectionnez Continuer.
- ▶ Sélectionnez Réglages actuels.
- ▶ Sélectionnez Enregistrer.
- ▶ Pour associer un téléphone portable au profil utilisateur, activez Bluetooth® et sélectionnez Raccorder téléphone.
- ▶ Sélectionnez Terminé.

Sélection des options de profil

- ▶ Sélectionnez pour un profil.
Vous disposez des fonctions suivantes:
 - Modification, réinitialisation et effacement du profil

- Réinitialisation des thèmes ou des favoris
- Configuration des suggestions

Configuration des suggestions

- ▶ Sélectionnez pour un profil.
- ▶ Sélectionnez Réglage des suggestions.
- ▶ Activez ou désactivez Collecter les données de trajet, Autoriser les suggestions de musique et Autoriser les suggestions de contacts.
- ▶ **Désactivation de la fonction d'apprentissage pendant une journée :** activez Désact. apprent. 24h.
Pour le profil activé, pendant 24 heures, l'apprentissage de nouvelles actions est stoppé et aucune donnée n'est collectée. Les suggestions continuent à être affichées.
Exemple: lorsque l'option est activée et qu'un itinéraire est calculé pour une nouvelle destination, cette destination ne sera pas prise en compte par la fonction d'apprentissage.

Création d'un nouveau thème

- ▶ Sélectionnez .

- ▶ Sélectionnez THEMES.
- ▶ Sélectionnez Créer un thème.
Les réglages qui seront enregistrés dans le thème sont affichés.
- ▶ Sélectionnez Continuer.
- ▶ Sélectionnez Audio et Navigation et enregistrez les réglages activés dans le thème.
- ▶ Sélectionnez Continuer.
- ▶ Sélectionnez une fenêtre de démarrage.
- ▶ Sélectionnez Continuer.
- ▶ Sélectionnez une image.
- ▶ Entrez le nom dans le champ d'entrée et confirmez avec .
- ▶ Sélectionnez Enregistrer.

Réglages système

Vue d'ensemble du menu Réglages système

Le menu Réglages système vous permet d'effectuer des réglages pour les menus et éléments de commande suivants:

- Ecran

- Styles
- Eclairage des instruments
- Luminosité de l'écran
- Eclairage du contour
- Design jour/nuit
- Éléments de commande
 - Langue du clavier et reconnaissance de l'écriture manuscrite
 - Sensibilité du pavé tactile
 - Sensibilité du Touch Control
- LINGUATRONIC
- Son
 - Divertissement
 - Navigation et messages d'information routière
 - Téléphone
 - Amplification de la voix vers l'arrière
- Connectivité
 - Wi-Fi, Bluetooth®, NFC
- Heure & date

- Langue
- Unités de distance
- Mises à jour de logiciel
- Importation et exportation de données
- Protection par code PIN
- Remise à zéro du système

Informations relatives aux mises à jour importantes du système

Pour la sécurité des données de votre système multimédia, des mises à jour importantes du système peuvent s'avérer nécessaires. Veuillez installer celles-ci, faute de quoi la sécurité de votre système multimédia ne peut plus être garantie.

Une mise à jour du système comporte 3 étapes:

- Téléchargement ou copie des données nécessaires à l'installation
- Installation de la mise à jour du système téléchargée
- Activation de la mise à jour du système téléchargée par un redémarrage du système

- ① Lorsque la mise à jour logicielle automatique est activée, les mises à jour du système sont automatiquement téléchargées.

Lorsqu'une mise à jour du système est disponible, le système multimédia affiche un message correspondant.

Vous disposez des possibilités de sélection suivantes:

- **Accepter et installer**

La mise à jour du système est téléchargée en arrière-plan.

- **Informations**

Des informations sur la mise à jour du système non encore installée sont affichées.

- **Plus tard**

Vous pouvez télécharger ultérieurement la mise à jour du système manuellement.

Mises à jour en profondeur du système

Les mises à jour en profondeur du système accèdent aux réglages du système et du véhicule et sont, pour cela, uniquement possibles lorsque le véhicule est à l'arrêt et que le contact est coupé.

Lorsque le téléchargement d'une mise à jour en profondeur du système est terminé et que la mise à jour du système téléchargée est prête à être installée, le système vous en informe, par exemple après une coupure et remise du contact.

- ❶ Arrêtez le véhicule à un endroit approprié à l'écart de la circulation avant de lancer l'installation.

Conditions requises pour l'installation:

- Le contact est coupé.
- Vous avez lu et accepté les indications et avertissements.
- Le frein de stationnement électrique est serré.

Si toutes les conditions sont réunies, la mise à jour du système téléchargée est installée. Pendant l'installation de la mise à jour du système téléchargée, le système multimédia ne peut pas être utilisé et les fonctions du véhicule sont limitées.

Si des erreurs se produisent pendant l'installation, le système tente automatiquement de res-

taurer la version antérieure. Lorsque la restauration de la version antérieure s'avère impossible, un symbole apparaît sur l'écran média. Rendez-vous dans un atelier qualifié pour résoudre le problème.

Création d'un point d'accès Wi-Fi

Conditions requises

- **Pour la connexion Wi-Fi du système multimédia à des points d'accès externes :** aucun module de communication n'est monté.
- L'appareil à raccorder prend en charge au moins l'un des types de connexion décrits.

Système multimédia:

 **Réglages** >> **Système**
>> **Wi-Fi & Bluetooth**

Activation et désactivation du Wi-Fi

- ▶ Sélectionnez **Wi-Fi**.

Raccordement du système multimédia à un point d'accès externe par l'intermédiaire du Wi-Fi

Le type d'établissement de la connexion doit être sélectionné sur le système multimédia et sur l'appareil à raccorder.



- ❶ Le déroulement de la connexion peut varier en fonction de l'appareil. Suivez les instructions affichées sur l'écran. Vous trouverez de plus amples informations dans la notice d'utilisation du fabricant.

- ▶ Sélectionnez **Paramètres Internet**.
- ▶ Sélectionnez **Connecter via Wi-Fi**.
- ▶ Sélectionnez **Ajouter un point d'accès**.

Etablissement de la connexion via code QR

- ▶ Sélectionnez les options  du réseau Wi-Fi souhaité.
- ▶ Sélectionnez **Connecter via code QR**.
- ▶ Scannez le code QR affiché avec l'appareil à connecter.
La connexion Wi-Fi est établie.

Établissement de la connexion via une clé de sécurité

- ▶ Sélectionnez les options  du réseau Wi-Fi souhaité.
- ▶ Sélectionnez **Connecter via clé de sécurité**.
- ▶ Sur l'appareil à raccorder, affichez la clé de sécurité (voir la notice d'utilisation du fabricant).
- ▶ Entrez cette clé de sécurité dans le système multimédia.
- ▶ Confirmez votre saisie avec .

Établissement de la connexion via le code PIN WPS

- ▶ Sélectionnez les options  du réseau Wi-Fi souhaité.
- ▶ Sélectionnez **Connecter via entrée code PIN WPS**.
Le système multimédia génère un code PIN à 8 chiffres.
- ▶ Entrez ce code PIN sur l'appareil à raccorder.
- ▶ Confirmez votre saisie.

Établissement de la connexion sur pression d'une touche

- ▶ Sélectionnez les options  du réseau Wi-Fi souhaité.
- ▶ Sélectionnez **Connecter via WPS PBC**.
- ▶ Sur l'appareil à raccorder, sélectionnez «Connecter via WPS PBC» dans les options (voir la notice d'utilisation du fabricant).
- ▶ Appuyez sur la touche WPS sur l'appareil à raccorder.
- ▶ Sélectionnez **Continuer** sur le système multimédia.

Activation de la connexion automatique

- ▶ Sélectionnez **Connecter via Wi-Fi**.
- ▶ Sélectionnez les options  du réseau Wi-Fi souhaité.
- ▶ Activez **Connexion Internet permanente**.

Connexion à un réseau Wi-Fi connu

- ▶ Sélectionnez **Connecter via Wi-Fi**.
- ▶ Sélectionnez un réseau Wi-Fi.
La connexion est de nouveau établie.

Configuration du système multimédia comme point d'accès Wi-Fi pour des appareils externes

Le type d'établissement de la connexion dépend de l'appareil à raccorder. La fonction doit être supportée par le système multimédia et par l'appareil à raccorder. Le type d'établissement de la connexion doit être sélectionné sur le système multimédia et sur l'appareil à raccorder.

- ▶ Sélectionnez **Point d'accès du véhicule**.
- ▶ Sélectionnez **Connecter l'appareil au point d'accès véhicule**.

Établissement de la connexion via la génération d'un code PIN WPS

- ▶ Sélectionnez **Connecter via génération code PIN WPS**.
- ▶ Entrez le code PIN qui apparaît sur l'écran média dans l'appareil à raccorder et confirmez.

Établissement de la connexion via l'entrée d'un code PIN WPS

- ▶ Sélectionnez **Connecter via entrée code PIN WPS**.
- ▶ Entrez le code PIN qui apparaît sur l'écran de l'appareil externe dans le système multimédia.

Établissement de la connexion sur pression d'une touche

- ▶ Sélectionnez **Connecter via WPS PBC**.
- ▶ Appuyez sur le bouton-poussoir de l'appareil à raccorder (voir la notice d'utilisation du fabricant).
- ▶ Sélectionnez **Continuer**.

Établissement de la connexion via une clé de sécurité

- ▶ Sélectionnez **Connecter l'appareil au point d'accès véhicule**. Une clé de sécurité apparaît.
- ▶ Sélectionnez le véhicule sur l'appareil à raccorder. Le véhicule apparaît avec le nom de réseau **DIRECT-MBUX XXXXX**.

- ▶ Entrez la clé de sécurité qui apparaît sur l'écran média dans l'appareil à raccorder.
- ▶ Confirmez votre saisie.

Établissement de la connexion via NFC

- ▶ Sélectionnez **Connecter via NFC**.
- ▶ Activez NFC sur l'appareil portable (voir la notice d'utilisation du fabricant).
- ▶ Tenez l'appareil à raccorder contre l'interface NFC du véhicule.
- ▶ Sélectionnez **Terminer**. L'appareil portable est à présent connecté via NFC avec le point d'accès du système multimédia.

Génération d'une nouvelle clé de sécurité

- ▶ Sélectionnez **Point d'accès du véhicule**.
- ▶ Sélectionnez **Générer une clé de sécurité**. A l'avenir, toute connexion sera établie avec la nouvelle clé de sécurité générée.
- ▶ **Mémorisation de la clé de sécurité** : sélectionnez **Enregistrer**. Lorsqu'une nouvelle clé de sécurité est mémorisée, toutes les connexions Wi-Fi exi-

stantes sont désactivées. Lorsque les connexions Wi-Fi sont de nouveau établies, la nouvelle clé de sécurité doit être entrée.



Langue système

Remarques relatives à la langue système

Cette fonction vous permet de déterminer la langue dans laquelle seront affichés les messages dans les menus et seront énoncés les guidages vocaux. La sélection de la langue influe sur la possibilité d'entrée de caractères. Les guidages vocaux sont énoncés uniquement dans les langues qui sont prises en charge. Si une langue n'est pas prise en charge, le guidage vocal est énoncé en anglais.

Réglage de la langue système

Système multimédia:

- ▶  ▶ **Réglages** ▶ **Système**
- ▶  **Langue**
- ▶ Réglez la langue.

- ❗ Si vous utilisez des cartes arabes, vous pouvez également afficher les informations sous forme de texte en caractères arabes sur la carte de navigation. Pour ce faire, sélectionnez العربية dans la liste des langues. Le guidage vocal est alors également énoncé en arabe.

Réinitialisation du système multimédia (fonction de remise à zéro)

⚠ ATTENTION Risque d'accident en cas de défaillance des fonctions de l'écran multimédia

Pendant la réinitialisation du système multimédia, les fonctions de celui-ci, telles que la caméra de recul, ne sont pas disponibles.

- ▶ Ne réinitialisez le système multimédia que lorsque le véhicule est à l'arrêt.

Système multimédia:

→ 🏠 ▶▶ Réglages ▶▶ Système
▶▶ Réinitialiser

Les données personnelles sont effacées, par exemple:

- Mémoire des stations
- Téléphones portables raccordés
- Profils utilisateur individuels

- ❗ Lorsque vous rétablissez les réglages d'usine, le profil d'invité est réinitialisé.

Un nouveau message vous demande si l'appareil doit vraiment être remis à zéro.

- ▶ Sélectionnez **Oui**.
Le système multimédia est remis dans l'état dans lequel il se trouvait à la livraison. Si vous avez défini un code PIN pour votre système, celui-ci est également réinitialisé.

Navigation

Remarques relatives à la navigation

Guidage avec réalité augmentée

⚠ ATTENTION Risque d'accident et de blessure en cas de manque de vigilance, de représentation erronée ou de mauvaise interprétation de l'affichage

L'image de la caméra de l'affichage de réalité augmentée n'est pas conçue pour la conduite.

- ▶ Surveillez constamment les conditions de circulations réelles.
- ▶ Evitez d'observer longuement l'image de la caméra.

⚠ ATTENTION Risque d'accident et de blessure en cas d'emplacement inadapté des informations supplémentaires

Les informations supplémentaires de l'affichage de réalité augmentée ne peuvent pas

remplacer l'observation de la situation de marche réelle.

- ▶ Surveillez constamment la situation de marche réelle lors de toutes les manœuvres.

Activation de la navigation

Système multimédia:

→  ▶▶ Navigation

- ▶ Egalement: appuyez sur la touche . Vous pouvez voir la position actuelle du véhicule sur la carte. Le menu Navigation apparaîtra.
Lorsqu'un guidage est activé, le menu Navigation est masqué.
- ▶ **Affichage** : appuyez sur l'écran tactile. Le menu est automatiquement masqué.

Vue d'ensemble de la navigation

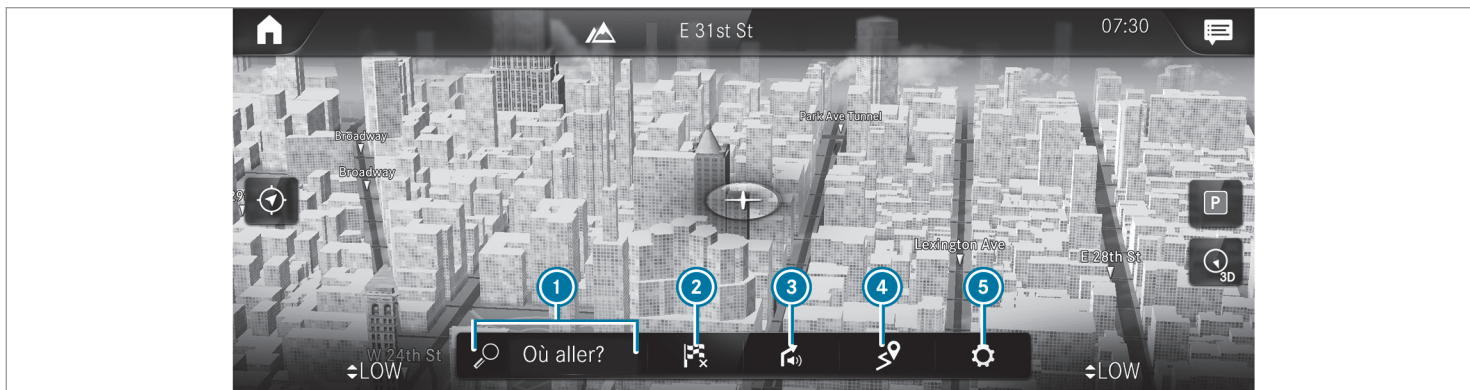

Carte digitale avec menu Navigation (exemple)

- ❶ Entrée d'une destination spéciale ou d'une adresse et autres possibilités d'entrée de destination
- ❷ Interruption du guidage en cours

- ❸ Répétition du guidage vocal et activation et désactivation du guidage vocal
- ❹ Menu **SUR LA ROUTE** avec **Aperçu de l'itinéraire**, **Autres itinéraires** et **Signaler un événement** (Car-to-X)
Menu **TRAFFIC** avec **Infos trafic**, **Messages régionaux** et **Infos abonnement Live Traffic**

Affichage de **Détail de l'itinéraire**
Menu **POSITION** avec **Enregistrer la position** et **Boussole**

- ❺ Accès rapides à **Trafic**, **Parking** et **Informations autoroutes** et options pour **Vue**, **Messages** et **Itinéraire** via **Avancé**

Entrée de la destination

Système multimédia:

Navigation >> Où aller?

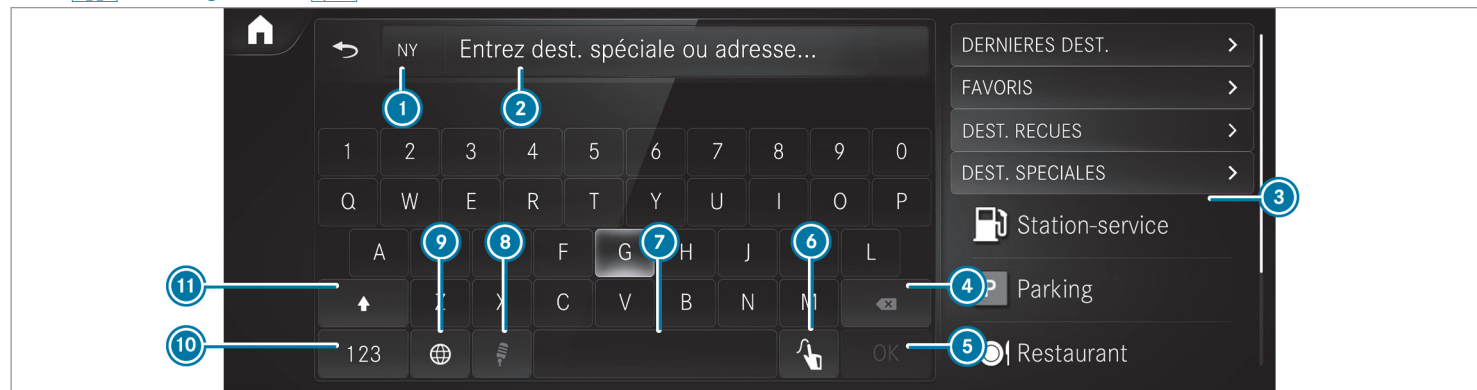

- ① Etat ou province dans lequel/laquelle le véhicule se trouve
- ② Entrée d'une destination spéciale ou d'une adresse
- ③ Liste avec des possibilités d'entrée de la destination supplémentaires

- ④ Effacement de l'entrée
- ⑤ **OK** Confirmation de l'entrée
- ⑥ Commutation sur la fonction de reconnaissance de l'écriture manuscrite
- ⑦ Insertion d'une espace

- ⑧ Passage à la saisie vocale
- ⑨ Réglage de la langue écrite
- ⑩ Commutation sur les chiffres, les caractères spéciaux et les symboles
- ⑪ Commutation sur les majuscules ou les minuscules

- ▶ Entrez la destination dans ②. Vous pouvez effectuer la saisie dans n'importe quel ordre.

Vous pouvez, par exemple, effectuer les entrées suivantes:

- Ville, rue, numéro de rue
- Rue, ville
- Code postal
- Nom ou catégorie de la destination spéciale, par exemple [Parking](#)
- Nom du contact

- ▶ Sélectionnez un résultat de la recherche dans la liste ③.

- ▶ Calculez l'itinéraire (→ page 255).

- ① Vous trouverez de plus amples informations sur l'entrée de la destination (adresses de 3 mots, par exemple) dans la notice d'utilisation numérique.

Changement de pays

- ▶ Sélectionnez le code de l'Etat ou de la province ①.
- ▶ Sélectionnez l'Etat ou la province dans ①.

- ▶ Entrez le code du pays.
- ▶ Sélectionnez le pays dans la liste ③.
- ▶ Sélectionnez l'Etat ou la province dans la liste ③.

Utilisation de la recherche en ligne

L'entrée des destinations utilise des services cartographiques en ligne. Si la recherche embarquée ne trouve pas de destination qui convient ou si vous changez de pays, la recherche en ligne est disponible.

Vous pouvez entrer une adresse, une destination spéciale ou une adresse de 3 mots comme destination.

- ▶ Entrez la destination dans la ligne de saisie ②.
Les résultats de la recherche apparaissent.
- ▶ Sélectionnez la destination dans la liste.
La vue détaillée de l'itinéraire est affichée.

ou

- ▶ Sélectionnez le code du pays ①.
- ▶ Sélectionnez l'opérateur pour les services en ligne dans la liste des pays.

- ▶ Entrez la destination dans la ligne de saisie ②.
- ▶ Sélectionnez la destination dans la liste.

Calcul de l'itinéraire et utilisation des réglages pour le guidage



Conditions requises

- La destination est entrée.
- L'adresse de destination s'affiche.

Système multimédia:

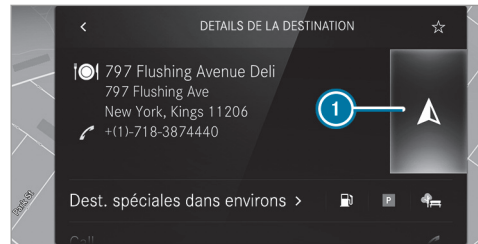

 ►► Navigation

- ❶  Il n'existe pas encore d'itinéraire.
-  Il existe déjà un itinéraire.
- Sélectionnez .
L'itinéraire jusqu'à la destination est calculé.
Le guidage commence.



ou

- Sélectionnez .
- Sélectionnez **Déf. comme dest. interm..**
L'adresse de destination est réglée en tant que destination intermédiaire suivante.

ou

- Sélectionnez **Lancer nouveau guidage.**
L'adresse de destination est réglée en tant que nouvelle destination. La destination précédente et les destinations intermédiaires sont effacées. Le guidage vers la nouvelle destination démarre.

Sélection des réglages de l'itinéraire

- Sélectionnez .
- Sélectionnez **Avancé.**
- Sélectionnez **Itinéraire.**
- Sélectionnez le type d'itinéraire.
- Sélectionnez  **Guidage dynamique** pour tenir compte des informations routières.
- Sélectionnez les options d'itinéraire avec **Options Eviter....**
- Activez **Proposer une alternative.**
Des itinéraires alternatifs sont calculés pour chaque itinéraire.
- Activez **Activer itinéraire domicile-travail.**
Si les conditions requises sont remplies, le système multimédia détecte automatique-

ment que le véhicule se trouve sur un itinéraire domicile-travail. Le guidage commence sans restitution vocale.

Activation du guidage avec réalité augmentée

- Pendant le guidage, appuyez sur le symbole de la caméra sur l'écran média. L'image de la caméra est affichée avant une manœuvre de changement de direction, à la place de la carte de navigation, et donne des informations supplémentaires.
- **Retour à la carte de navigation :** appuyez de nouveau sur le symbole de la caméra.

Affichage des informations supplémentaires sur l'image de la caméra

- Sélectionnez .
- Sélectionnez **Avancé.**
- Sélectionnez **Réalité augmentée.**
- Activez **Nom des rues** et **Numéros de maison.**
Pendant le guidage, les noms de rue et les numéros de maison sont affichés sur l'image de la caméra.

Utilisation des fonctions de la carte

Système multimédia:

↳  » Navigation

Réglage de l'échelle de la carte

- ▶ **Agrandissement** : appuyez brièvement 2 fois de suite sur l'écran média à l'aide d'un doigt.
- ▶ **Réduction** : appuyez avec 2 doigts sur l'écran média.

Déplacement de la carte

- ▶ Sur l'écran tactile, déplacez un doigt dans n'importe quelle direction.
- ▶ **Recentrage de la carte sur la position actuelle du véhicule** : appuyez sur .

Sélection de l'orientation de la carte

- ▶ Sur la carte, appuyez à plusieurs reprises sur le symbole représentant la boussole . L'affichage varie dans l'ordre suivant: 3D, 2D sens de marche, 2D orientation Nord.

Activation et désactivation des informations autoroutes

- ▶ Sélectionnez .
- ▶ Activez ou désactivez **Informations autoroutes**.

Utilisation des services

Conditions requises

- Une connexion Internet est établie.
- Mercedes me connect est disponible.
- Vous avez créé un compte utilisateur sur le portail Mercedes me.
- Le véhicule est associé au compte utilisateur et vous avez accepté les conditions d'utilisation pour le service.
Pour de plus amples informations, consultez le <https://www.mercedes.me>.
- Le service est disponible.
- Le service a été activé dans un point de service Mercedes-Benz.
- Pour le service Stationnement, les conditions suivantes doivent être remplies:

- Le service Services de navigation est disponible sur le portail Mercedes me, vous y avez souscrit et l'avez activé.
- Le service de stationnement fait partie des services de navigation.

Système multimédia:

↳  » Navigation

Affichage des conditions de circulation avec Live Traffic Information

- ▶ Sélectionnez .
- ▶ Activez **Trafic**.
- ▶ Sélectionnez **Avancé**.
- ▶ Sélectionnez **Vue**.
- ▶ Sélectionnez **Éléments cartographiques**.
- ▶ Activez **Événements**, **Trafic fluide** et **Ralentissement**.
Lorsque des informations routières sont reçues, les événements qui concernent la circulation tels que des chantiers, des routes barrées, des messages relatifs à une zone (brouillard, par exemple) et des messages d'alerte sont affichés.

Les ralentissements sont affichés pour l'itinéraire actuel. Tous les ralentissements dont la durée est supérieure ou égale à une minute sont pris en compte.

Affichage des messages de danger avec Car-to-X Communication

Lorsque des messages de danger sont disponibles, ils peuvent être affichés sous forme de symboles sur la carte. L'affichage dépend des réglages des options **Trafic** et **Événements**.

- ▶ Réglez les options.
Lorsque **Trafic** est désactivé et que **Événements** est activé, les symboles sont affichés sur l'itinéraire prévu.

Affichage des informations météorologiques et d'autres contenus de la carte

- ▶ Sélectionnez .
- ▶ Sélectionnez **Avancé**.
- ▶ Sélectionnez **Vue**.
- ▶ Sélectionnez **Éléments cartographiques**.
- ▶ Balayez vers le haut et affichez la rubrique **DONNEES CARTO. EN LIGNE**.

- ▶ Activez un service, par exemple **Météo**. Des informations météorologiques actuelles (température et couverture nuageuse, par exemple) sont affichées sur la carte de navigation.

Service de stationnement

⚠ ATTENTION Risque d'accident et de blessure résultant du non-respect de la hauteur d'entrée maximale autorisée

Si la hauteur du véhicule dépasse la hauteur d'entrée maximale autorisée pour les parkings couverts et les garages souterrains, le toit et d'autres pièces du véhicule risquent d'être endommagés. Les occupants du véhicule risquent d'être blessés.

- ▶ Avant d'entrer dans un parking couvert ou un garage souterrain, tenez compte de la hauteur d'entrée indiquée.
- ▶ Si la hauteur d'entrée autorisée est dépassée, n'entrez pas.

! **REMARQUE** Avant de sélectionner une possibilité de stationnement

Les données sont basées sur les informations mises à disposition par les fournisseurs de services respectifs.

L'exactitude des informations fournies relatives au parking couvert ou au parking n'est pas couverte par la garantie légale Mercedes-Benz.

- ▶ Tenez toujours compte des informations locales et des circonstances.

- ① Le service n'est pas disponible dans tous les pays.
- ▶ Sélectionnez  et activez **Parking**.
- ▶ Appuyez sur **P** sur la carte.
- ▶ Sélectionnez une possibilité de stationnement.
La carte affiche les possibilités de stationnement dans les environs.

Si elles sont disponibles, les informations suivantes s'affichent:

- Adresse de destination, éloignement par rapport à la position actuelle du véhicule et heure d'arrivée
- Informations relatives au parking couvert/parking, par exemple
 - Horaires d'ouverture
 - Frais de stationnement
 - Occupation actuelle
 - Durée maximale de stationnement
 - **Hauteur d'entrée maximale**

La hauteur d'entrée maximale indiquée par le service de stationnement ne remplace pas l'observation des circonstances réelles.
- Moyens de paiement disponibles (Mercedes pay, pièces de monnaie, billets, carte)
- Détails des frais de stationnement
- Nombre de places disponibles

- Type de paiement (distributeur automatique, par exemple)
- Services/installations de la possibilité de stationnement
- Numéro de téléphone

► Calculez l'itinéraire (→ page 255).

Remarques relatives à la dashcam

! REMARQUE Avant d'utiliser la dashcam

L'exploitation et l'utilisation des fonctions de la dashcam relèvent, sur un plan juridique, de votre responsabilité. Les réglementations légales relatives à l'exploitation et à l'utilisation de la dashcam peuvent varier selon le pays dans lequel la dashcam est utilisée. Tenez par conséquent compte des réglementations légales, mais plus particulièrement des dispositions relatives à la protection des données en vigueur dans votre pays.

Avant d'utiliser la dashcam, renseignez-vous sur le contenu de ces dispositions dans le pays d'utilisation concerné.

La fonction n'est pas autorisée dans tous les pays.

► Tenez compte des dispositions réglementaires spécifiques au pays.

Sélection d'un appareil USB pour un enregistrement vidéo avec la dashcam

Conditions requises

- Au moins un appareil USB est raccordé au système multimédia.

Système multimédia:

➔  ➔ Mercedes me & Apps

➔ Dashcam

► Sélectionnez l'appareil USB.

ⓘ Lorsque les appareils USB contiennent plusieurs partitions, les fichiers vidéo enregistrés ne sont pas toujours affichés dans la liste des enregistrements.

Mercedes-Benz vous recommande d'utiliser des appareils USB avec une partition.

Démarrage ou arrêt de l'enregistrement vidéo avec la dashcam

Conditions requises

- Un appareil USB est raccordé au système multimédia .
- Le contact est mis.

Système multimédia:

→  ► Mercedes me & Apps

► Dashcam

► Lorsque plusieurs appareils USB sont raccordés au système multimédia, sélectionnez un appareil USB (→ page 259).

► Sélectionnez le mode d'enregistrement **Enregistr. unique** ou **Enregistr. en boucle**. Lorsque vous avez sélectionné **Enregistr. unique** et que la mémoire est pleine, l'enregistrement s'arrête.

Lorsque vous avez sélectionné **Enregistr. en boucle**, plusieurs fichiers vidéo courts sont enregistrés. Lorsque la limite de mémoire est atteinte, le fichier vidéo le plus ancien est

supprimé et l'enregistrement continue automatiquement.

► **Démarrage** : sélectionnez **Lancer l'enregistrement**.

La durée de l'enregistrement s'affiche. Le message **Ne retirez pas le support de données**. apparaît. Le fichier vidéo est enregistré sur l'appareil USB.

► **Arrêt** : sélectionnez **Arrêter l'enregistrement**.

Un message peut apparaître dans les cas suivants:

- Pour le mode d'enregistrement **Enregistr. unique**: la mémoire est pleine ou la durée d'enregistrement disponible n'est plus que de quelques minutes. L'enregistrement vidéo s'arrête ou va s'arrêter prochainement.
Remplacez l'appareil USB ou supprimez un fichier vidéo.
- Lorsqu'un enregistrement vidéo a été démarré et qu'une frontière est détectée, la notification **Frontière franchie. Respectez dispositions relatives à l'enregistrement vidéo du pays où vous vous trouvez**. apparaît.

Cette fonction n'est pas disponible dans tous les pays.

- La caméra n'est pas opérationnelle, le message **Caméra non disponible** apparaît.

Faites contrôler la caméra par un point de service Mercedes-Benz.

Téléphone

Téléphonie

Remarques relatives à la téléphonie

⚠ ATTENTION La manipulation d'appareils de communication intégrés au véhicule pendant la marche détourne votre attention de la circulation.

L'utilisation d'appareils de communication intégrés au véhicule pendant la marche peut détourner votre attention de la circulation. Vous risquez en outre de perdre le contrôle du véhicule.

► N'utilisez ces appareils que si les conditions de circulation le permettent.

- ▶ Si ce n'est pas le cas, arrêtez-vous en tenant compte des conditions de circulation et procédez à des entrées dans le système uniquement lorsque le véhicule est à l'arrêt.

⚠ ATTENTION Risque d'accident dû à la manipulation d'appareils de communication mobiles pendant la marche

Les appareils de communication mobiles détournent l'attention du conducteur de la circulation. Le conducteur risque en outre de perdre le contrôle du véhicule.

- ▶ En tant que conducteur, utilisez les appareils de communication mobiles uniquement lorsque le véhicule est à l'arrêt.
- ▶ En tant qu'occupant du véhicule, utilisez les appareils de communication mobiles uniquement dans l'espace prévu à cet effet, par exemple à l'arrière.

En ce qui concerne l'utilisation dans le véhicule des appareils de communication mobiles, tenez compte des dispositions légales en vigueur dans le pays où vous vous trouvez.

⚠ ATTENTION Risque de blessure dû au rangement inapproprié d'objets

Si vous rangez des objets de manière inappropriée dans l'habitacle, ceux-ci peuvent glisser ou être projetés et ainsi heurter les occupants du véhicule. Par ailleurs, les porte-gobelets, les bacs de rangement ouverts et les supports de téléphone portable pourraient ne pas retenir les objets qui s'y trouvent en cas d'accident.

Il y a risque de blessure, en particulier lors d'un freinage ou d'un changement brusque de direction.

- ▶ Rangez toujours les objets de manière à ce qu'ils ne puissent pas être projetés dans ces situations ou dans des situations similaires.
- ▶ Veillez toujours à ce qu'aucun objet ne dépasse des bacs de rangement, des

filets à bagages ou des filets de rangement.

- ▶ Fermez les bacs de rangement verrouillables avant de prendre la route.
- ▶ Rangez et arrimez toujours les objets lourds, durs, pointus, tranchants, fragiles ou volumineux dans le coffre/ compartiment de chargement.

Tenez compte des remarques supplémentaires relatives au rangement correct des appareils de communication mobiles:

- Chargement du véhicule (→ page 109)
- Rangement et sécurisation du téléphone portable (→ page 118)

Connexion Bluetooth® :

L'affichage du menu et les fonctions disponibles dans le menu Téléphone dépendent, en partie, du profil Bluetooth® du téléphone portable raccordé. Vous disposez de l'intégralité des fonctionnalités uniquement si le téléphone portable prend en charge les 2 profils Bluetooth® suivants:

262 Système multimédia MBUX

- PBAP (Phone Book Access Profile)
 - Les contacts du téléphone portable sont automatiquement affichés sur le système multimédia.
- MAP (Message Access Profile)
 - Les fonctions messages du téléphone portable sont utilisables dans le système multimédia.

La fonctionnalité Bluetooth® Audio peut être utilisée avec un appareil de téléphonie mobile quelconque.

Pour de plus amples informations sur les fonctionnalités de l'appareil de téléphonie mobile à raccorder, voir la notice d'utilisation du fabricant.

Connexion réseau :

La communication peut être interrompue pendant la marche dans les cas suivants:

- Vous passez sur une station d'émission-réception dans laquelle aucun canal de communication n'est libre.
- La carte SIM utilisée n'est pas compatible avec le réseau disponible.

- Un téléphone portable équipé d'une «Twin-card» est également connecté au réseau avec la 2e carte SIM.

Afin d'assurer une meilleure qualité vocale, le système multimédia reconnaît les communications en HD Voice®. Pour cela, les téléphones portables et les opérateurs de téléphonie mobile des correspondants doivent prendre en charge le HD Voice®.

La qualité vocale peut varier en fonction de la qualité de la connexion.

Pour de plus amples informations, adressez-vous à un point de service Mercedes-Benz ou consultez le <https://www.mercedes-benz.com/connect>.

Vue d'ensemble du menu Téléphone

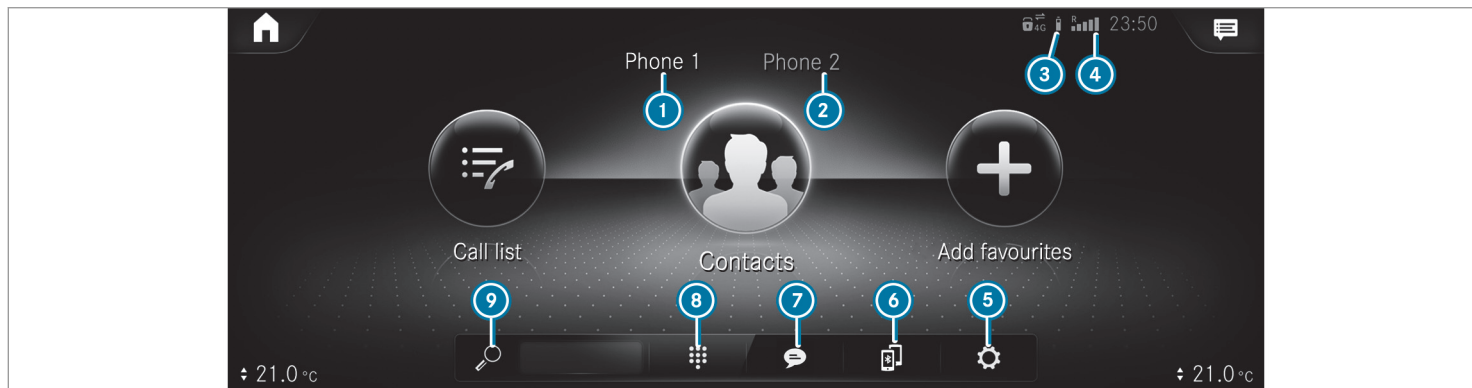

- ① Nom d'appareil Bluetooth® du téléphone portable actuellement raccordé/du téléphone portable
- ② Nom d'appareil Bluetooth® du téléphone portable actuellement raccordé/du téléphone portable (mode à 2 téléphones)
- ③ Etat de la batterie du téléphone portable raccordé

- ④ Intensité du champ du réseau de téléphonie mobile
- ⑤ Options
- ⑥ Gestionnaire d'appareils
- ⑦ Messages
- ⑧ Pavé numérique
- ⑨ Recherche d'un contact

Vue d'ensemble des modes de fonctionnement du téléphone

En fonction de l'équipement du véhicule, vous disposez des modes de fonctionnement du téléphone suivants:

- Un téléphone portable est relié au système multimédia via Bluetooth®.

- 2 téléphones portables sont reliés au système multimédia via Bluetooth® (mode à 2 téléphones).
 - Le téléphone portable au premier plan vous permet d'utiliser toutes les fonctions du système multimédia.
 - Le téléphone portable à l'arrière-plan vous permet de prendre les appels entrants et de recevoir des messages.
Vous pouvez échanger le téléphone portable au premier plan et celui à l'arrière-plan.

Raccordement d'un téléphone portable

Conditions requises

- Bluetooth® est activé sur le téléphone portable (voir la notice d'utilisation du fabricant).
- Bluetooth® est activé sur le système multimédia.

Système multimédia:



Recherche d'un téléphone portable

- ▶ Sélectionnez .
- ▶ Sélectionnez [Raccorder nouv. appareil.](#)



Raccordement d'un téléphone portable

L'autorisation se fait via Secure Simple Pairing (appairage simple et sécurisé).

- ▶ Sélectionnez un téléphone portable. Un code apparaît sur le système multimédia et sur le téléphone portable.
- ▶ Si les 2 codes sont identiques, confirmez le code sur le téléphone portable.

Fonctions du menu Téléphonie

Le menu Téléphonie contient, entre autres, les fonctions suivantes:

- Lancement d'appels, par exemple:
 -  Prise d'un appel
 -  Fin d'appel
 -  Mettre en conférence

- Prise ou refus d'un appel en attente
- Gestion des contacts, par exemple:
 - Téléchargement des contacts du téléphone portable
 - Modification du format du nom des contacts
 - Enregistrement d'un contact en tant que favori
- Réception et envoi de messages, par exemple:
 - Utilisation de la fonction de lecture vocale
 - Dictée d'un nouveau message

Mercedes me & Apps

Mercedes me connect

Informations relatives à Mercedes me connect

Mercedes me connect se compose d'un grand nombre de services.

Vous pouvez, par exemple, utiliser les services suivants par l'intermédiaire du système multimédia et de l'unité de commande au toit:

- Assistance en cas d'accident et de panne (touche «me» ou affichage dans le système multimédia en fonction de la situation)
- Système d'appel d'urgence Mercedes-Benz (appel d'urgence automatique et touche SOS)

L'assistance en cas d'accident et de panne Mercedes me connect et la centrale d'appels d'urgence de Mercedes-Benz se tiennent à votre disposition 24 heures sur 24.

La touche «me» et la touche SOS se trouvent sur l'unité de commande au toit du véhicule (→ page 266).

Vous pouvez également joindre le Centre d'Appels Clients Mercedes-Benz par l'intermédiaire du système multimédia (→ page 267).

Tenez compte du fait que Mercedes me connect est un service de Mercedes-Benz. Dans les cas d'urgence, composez en premier les numéros d'appel d'urgence nationaux habituels. Dans les cas d'urgence, vous pouvez également utiliser le

système d'appel d'urgence Mercedes-Benz (→ page 273).

Tenez compte des conditions d'utilisation de Mercedes me connect et des autres services. Vous pouvez vous les procurer sur le portail Mercedes me: <https://me.secure.mercedes-benz.com>.

Vous trouverez de plus amples informations sur les services Mercedes me connect sur le portail Mercedes me: <https://me.secure.mercedes-benz.com>.

Informations relatives à l'assistance en cas d'accident et de panne Mercedes me connect

L'assistance en cas d'accident et de panne comprend notamment les fonctions suivantes:

- Complément au système d'appel d'urgence Mercedes-Benz (→ page 273)
Si nécessaire, l'interlocuteur de la centrale d'appels d'urgence de Mercedes-Benz transfère l'appel à l'assistance en cas d'accident et de panne Mercedes me connect. Le transfert d'appel n'est toutefois pas possible dans tous les pays.

- Dépannage sur place par un technicien et/ou remorquage du véhicule jusqu'au point de service Mercedes-Benz le plus proche

Ces prestations de service peuvent engendrer des frais.

- Complément au secouriste suite à la détection automatique d'un accident ou d'une panne (→ page 267)

En cas de panne ou d'accident, des données avancées du véhicule sont envoyées. Celles-ci permettent d'obtenir une assistance optimale de la part du Centre d'Appels Clients Mercedes-Benz et du partenaire SAV en charge ou du dépanneur.

- Complément au service Mercedes me connect Télédiagnostic
Avec la fonction Télédiagnostic, certains messages d'usure et de défaillance sont collectés par le fournisseur de services, à condition qu'ils puissent être interprétés de manière univoque et qu'ils soient disponibles grâce à la surveillance des composants avec fonctionnalité de diagnostic.

Si le véhicule détecte une panne ou une panne imminente, vous pouvez recevoir par l'intermédiaire du système multimédia une invitation à entrer en contact avec le Centre d'Appels Clients Mercedes-Benz afin d'obtenir de l'aide. Cette invitation n'apparaît sur le système multimédia que lorsque le véhicule est à l'arrêt.

- i** Ces services sont soumis à des restrictions techniques, telles que la couverture réseau de téléphonie mobile et la qualité de la téléphonie mobile, et à l'aptitude des systèmes de traitement à interpréter les données transmises. Il se peut ainsi que le message ne s'affiche pas du tout sur le système multimédia ou avec un retard.

Vous trouverez de plus amples informations sur les services Mercedes me connect sur le portail Mercedes me: <https://me.secure.mercedes-benz.com>.

Données transmises aux services d'appel Mercedes me connect

Les données transmises lors de l'appel Mercedes me connect dépendent:

- de la raison de l'appel
- du service sélectionné dans le système de dialogue vocal
- des services Mercedes me connect activés

Vous pouvez consulter les données qui sont transmises aux services dans les conditions d'utilisation de Mercedes me connect actuellement en vigueur et dans la politique de confidentialité de Mercedes me connect. Vous les trouverez dans votre compte utilisateur Mercedes me.

Appels Mercedes me

Lancement des appels par l'intermédiaire de l'unité de commande au toit

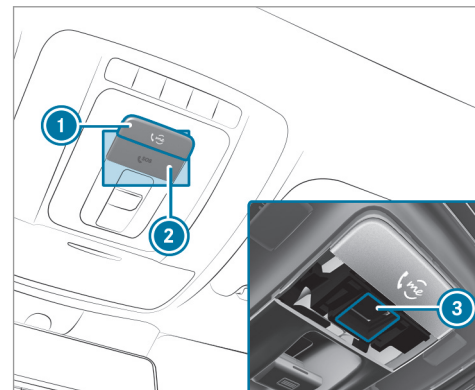

- ① Touche «me» pour un appel de service ou un appel d'information
- ② Cache de la touche SOS
- ③ Touche SOS (système d'appel d'urgence)

Lancement d'un appel Mercedes me

- ▶ Appuyez sur la touche «me» ①.

Lancement d'un appel d'urgence

- ▶ Appuyez brièvement sur le cache de la touche SOS ② pour l'ouvrir.
- ▶ Maintenez la touche SOS ③ enfoncée pendant au moins 1 seconde.

Un appel d'urgence peut être lancé même lorsqu'un appel Mercedes me est en cours. Cet appel a priorité sur tous les autres appels en cours.

Informations sur l'appel Mercedes me par l'intermédiaire de la touche «me»

Un appel vers le Centre d'Appels Clients Mercedes-Benz a été lancé par l'intermédiaire de la touche «me» située sur l'unité de commande au toit ou par l'intermédiaire du système multimédia (→ page 266).

Vous accédez au service souhaité via le système de dialogue vocal:

- Assistance en cas d'accident et de panne

- Centre d'Appels Clients Mercedes-Benz pour des informations générales sur le véhicule

Vous pouvez obtenir des informations entre autres sur les thèmes suivants:

- Activation de Mercedes me connect
- Utilisation du véhicule
- Point de service Mercedes-Benz le plus proche
- Autres produits et services proposés par Mercedes-Benz

Des données sont transmises pendant la liaison avec le Centre d'Appels Clients Mercedes-Benz(→ page 269).

Appel du Centre d'Appels Clients Mercedes-Benz par l'intermédiaire du système multimédia

Conditions requises

- Un accès à un réseau de téléphonie mobile est disponible.
- Dans la région correspondante, une couverture réseau mobile du partenaire contractuel est disponible.

- Le contact doit être mis pour que les données du véhicule puissent être transférées automatiquement.

Système multimédia:



- ▶ Appelez **Mercedes me connect**. Avec votre autorisation, le système multimédia envoie les données nécessaires du véhicule. La transmission des données est affichée sur l'écran média.

Vous pouvez ensuite sélectionner un service de manière à être mis en relation avec un interlocuteur du Centre d'Appels Clients Mercedes-Benz.

Appel vers le Centre d'Appels Clients Mercedes-Benz suite à la détection automatique d'un accident ou d'une panne

Conditions requises

- Le système a détecté une situation d'accident ou de panne.
- Le véhicule est à l'arrêt.
- Les feux de détresse sont allumés.

- ❗ Cette fonction n'est pas disponible dans tous les pays.

Le véhicule est capable de détecter une situation d'accident ou de panne sous certaines conditions limitées.

En cas d'accident ou de panne détecté, le secouriste affiche des consignes de sécurité sur l'écran du système multimédia.

Après avoir quitté l'affichage du secouriste dans le système multimédia, un message apparaît pour vous demander si vous souhaitez obtenir une assistance de la part du Centre d'Appels Clients Mercedes-Benz.

► Sélectionnez **Appeler**.

- Les données du véhicule sont transmises automatiquement (→ page 265).
- Le Centre d'Appels Clients Mercedes-Benz répond à votre appel et organise l'assistance dépannage et l'aide en cas d'accident.

Ces prestations de service peuvent engendrer des frais.

- ❗ En fonction de la gravité de l'accident, un appel d'urgence automatique peut être lancé. Cet appel a priorité sur tous les autres appels en cours.

- ❗ En outre, lorsque le service Mercedes me connect «Télédiagnostic» est activé, une demande similaire peut apparaître avec un léger décalage en cas de panne. Si vous êtes déjà en contact avec le Centre d'Appels Clients Mercedes-Benz ou si vous avez déjà obtenu de l'aide, cette demande peut être ignorée ou refusée.

- ❗ Si vous répondez par **Plus tard** à la demande d'assistance de la part du Centre d'Appels Clients Mercedes-Benz, le message est masqué, puis s'affiche de nouveau ultérieurement.
La demande déclenchée par le service Mercedes me connect «Télédiagnostic» peut être confirmée ou refusée. Une fois la demande refusée, celle-ci ne s'affiche plus.

Prise d'un rendez-vous de maintenance via l'appel Mercedes me

Si vous avez activé le service Gestion de la maintenance, les données nécessaires du véhicule sont transmises automatiquement au Centre d'Appels Clients Mercedes-Benz. Vous recevez alors des recommandations individuelles pour la maintenance de votre véhicule.

Que vous ayez autorisé la gestion de la maintenance ou non, le système multimédia vous rappelle au bout d'un certain temps qu'un service arrive à échéance. Un message vous demande si vous souhaitez convenir d'un rendez-vous.

► **Pour prendre rendez-vous à l'atelier :** sélectionnez **Appeler**.

Une fois que vous avez donné votre accord, les données du véhicule sont transmises et le Centre d'Appels Clients Mercedes-Benz convient avec vous d'un rendez-vous à l'atelier. Les informations sont ensuite transmises à l'atelier de votre choix.

Celui-ci vous contacte pour confirmer le rendez-vous et, si nécessaire, régler les détails.

❗ Si vous sélectionnez **Plus tard** après l'affichage du message de maintenance, le message est masqué, puis s'affiche de nouveau ultérieurement.

Données transmises pendant l'appel Mercedes me

Lorsque vous lancez un appel de service via Mercedes me, des données sont transmises. Cela permet d'obtenir des conseils ciblés et un service sans accroc.

Les conditions suivantes doivent être remplies pour la transmission des données:

- Le contact est mis.
- La technologie de transmission des données requise est prise en charge par l'opérateur de téléphonie mobile.
- Une qualité suffisante du réseau de téléphonie mobile est garantie.

La transmission en plusieurs étapes dépend des facteurs suivants:

- Raison de l'appel
- Technologie de transmission de téléphonie mobile disponible

- Services Mercedes me connect activés
- Services sélectionnés dans le système de dialogue vocal

Transmission des données lorsque les services Mercedes me connect ne sont pas activés

Lorsqu'aucun service Mercedes me connect n'est activé, les données suivantes sont transmises:

- Numéro d'identification du véhicule
- Heure de l'appel
- Raison de l'appel
- Code pays du véhicule
- Langue réglée dans le système multimédia
- Numéro d'appel de la plateforme de communication montée dans le véhicule

Lorsqu'un appel pour convenir d'un rendez-vous de maintenance a été lancé par l'intermédiaire du rappel de maintenance, les données supplémentaires suivantes sont transmises:

- Distance actuelle parcourue et données de maintenance

Lorsqu'un appel a été lancé par l'intermédiaire du système multimédia suite à la détection d'un accident ou d'une panne, les données supplémentaires suivantes sont transmises:

- Distance actuelle parcourue et données de maintenance
- Position actuelle du véhicule

Si vous avez sélectionné l'assistance en cas d'accident et de panne via le système de dialogue vocal, les données suivantes du véhicule peuvent, en outre, être réclamées par le Centre d'Appels Clients Mercedes-Benz:

- Position actuelle du véhicule

Transmission des données lorsque les services Mercedes me connect sont activés

Vous trouverez une vue d'ensemble des données transmises dans les conditions d'utilisation respectives des services Mercedes me connect. Vous pouvez vous les procurer sur le portail Mercedes me: <https://me.secure.mercedes-benz.com>.

Traitement des données

Les données transmises dans le cadre de l'appel sont effacées des systèmes de transmission une fois l'appel terminé, dans la mesure où elles ne sont pas utilisées pour d'autres services Mercedes me connect activés.

Les données liées au cas sont traitées par le Centre d'Appels Clients Mercedes-Benz, enregistrées, puis transférées aux partenaires SAV désignés par le Centre d'Appels Clients Mercedes-Benz, dans la mesure où les données sont nécessaires pour le traitement du cas. Veuillez tenir compte des informations relatives à la protection des données qui figurent sur le site Internet Mercedes me (<https://www.mercedes.me>) ou dans le message pré-enregistré diffusé immédiatement après l'établissement de la liaison avec le Centre d'Appels Clients Mercedes-Benz.

- ❗ Le message pré-enregistré n'est pas disponible dans tous les pays.

Vue d'ensemble du menu Mercedes me & Apps

Lorsque vous êtes connectés au portail Mercedes me avec un compte utilisateur, vous disposez de services et d'offres de Mercedes-Benz.

Pour de plus amples informations, adressez-vous à un point de service Mercedes-Benz ou rendez-vous sur le portail Mercedes me: <https://me.secure.mercedes-benz.com>.

- ❗ Veuillez à toujours maintenir les applications Mercedes me à jour.

Vous pouvez afficher le menu dans le système multimédia par l'intermédiaire de [Mercedes me & Apps](#).

Les possibilités suivantes peuvent être disponibles dans le menu [Mercedes me & Apps](#):

- Association du véhicule au compte utilisateur [Mercedes me](#)
- Effacement de l'association entre le compte utilisateur [Mercedes me](#) et le véhicule
- Affichage des services de Mercedes me
- Affichage selon la disponibilité des applications telles que In-Car Office ou du navigateur Web

Vue d'ensemble du navigateur Web

Le navigateur Web est lancé par l'intermédiaire du menu [Mercedes me & Apps](#).

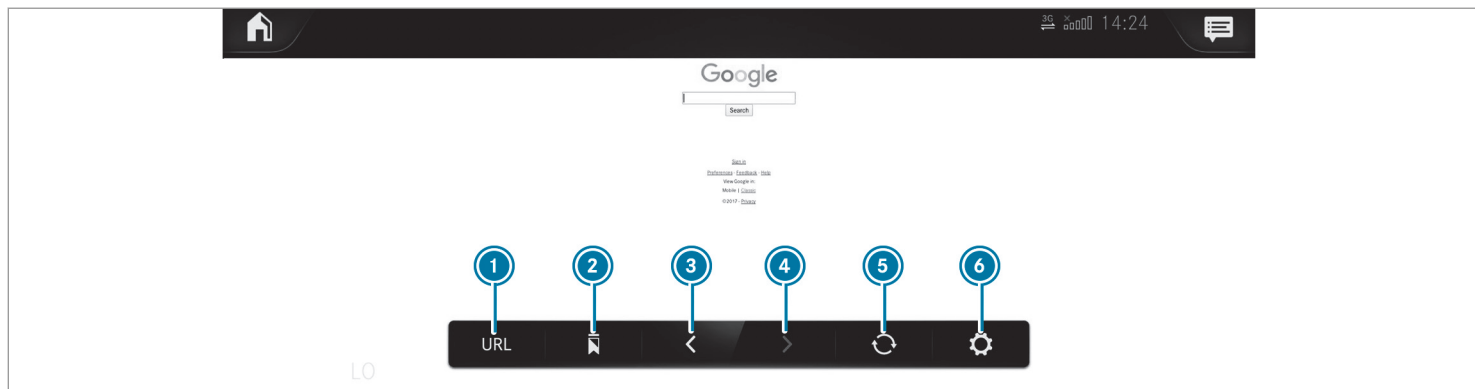

- ① Entrée d'une URL
 - ② Favoris
 - ③ Page Web précédente
 - ④ Page Web suivante
 - ⑤ Actualisation/arrêt
 - ⑥ Options
- ⓘ Les sites Internet ne peuvent pas être affichés pendant la marche.

Vue d'ensemble de l'intégration pour smartphone

L'intégration pour smartphone vous permet d'utiliser certaines fonctions de votre téléphone portable via l'écran du système multimédia. Vous ne pouvez raccorder au système multimédia qu'un seul téléphone portable à la fois via l'intégration pour smartphone. Lorsque vous utilisez l'intégration pour smartphone, même en

mode à 2 téléphones, seul un téléphone portable supplémentaire peut être relié au système multimédia via Bluetooth®.

Vous ne pouvez exploiter l'entière fonctionnalité de l'intégration pour smartphone que si vous disposez d'une connexion Internet. Pour pouvoir utiliser l'intégration pour smartphone, l'application associée doit être téléchargée sur le téléphone portable. Le téléphone portable doit être en marche et relié par l'intermédiaire d'un câble

approprié au système multimédia via une prise USB portant le symbole .

Applications pour l'intégration pour smartphone

- Apple CarPlay®
- Android Auto

i Pour des questions de sécurité, la première activation de l'intégration pour smartphone sur le système multimédia doit être effectuée avec le véhicule à l'arrêt et le frein de stationnement serré.

Vous pouvez lancer Apple CarPlay® ou Android Auto par l'intermédiaire du gestionnaire d'appareils.

i Mercedes-Benz recommande d'interrompre la connexion par câble de raccordement uniquement lorsque le véhicule est à l'arrêt.

Vue d'ensemble des données du véhicule transmises

Lors de l'utilisation de l'intégration pour smartphone, certaines données du véhicule sont transmises au téléphone portable. Cela permet d'utiliser de façon optimale certains services du

téléphone portable. Un accès actif aux données du véhicule n'a pas lieu.

Les informations système suivantes sont transmises:

- Version de logiciel du système multimédia
- ID système (anonymisé)

La transmission de ces données sert à optimiser la communication entre véhicule et téléphone portable.

Pour ce faire, et aussi pour pouvoir associer plusieurs véhicules au téléphone portable, un code d'identification du véhicule est généré de façon aléatoire.

Cet identifiant est absolument indépendant du numéro d'identification du véhicule (VIN) et il est supprimé lorsque le système multimédia est réinitialisé (→ page 251).

Les données suivantes relatives à l'état du véhicule sont transmises:

- Position de la boîte de vitesses (rapport engagé)
- Distinction entre le stationnement, l'immobilisation, le déplacement et la conduite

- Mode jour/nuit du combiné d'instruments
- Type d'entraînement

La transmission de ces données sert à adapter la représentation des contenus à la situation de marche.

Les données de position suivantes sont transmises:

- Coordonnées
- Vitesse
- Direction de la boussole
- Direction de l'accélération

Ces données sont utilisées par le téléphone portable pour améliorer l'exactitude de la navigation (poursuite de la navigation dans un tunnel, par exemple).

Système d'appel d'urgence Mercedes-Benz

Information sur le système d'appel d'urgence Mercedes-Benz

Votre véhicule est équipé du système d'appel d'urgence Mercedes-Benz («Call»). Cette option

peut vous aider à sauver des vies en cas d'accident. eCall ne remplace en aucun cas l'assistance offerte en composant le 911.

eCall de Mercedes-Benz ne fonctionne que dans le périmètre de rayonnement des fournisseurs de services de téléphonie sans fil. Le rayonnement insuffisant d'un réseau des fournisseurs de services de téléphonie sans fil peut compromettre la transmission d'un appel d'urgence.

eCall est une option de série de votre véhicule Mercedes-Benz. Afin que cette option fonctionne comme prévu, le système repose sur la transmission des données plus amplement décrite à la rubrique Données transmises ci-après (→ page 275).

Le client qui souhaite désactiver l'option eCall doit visiter un centre de service Mercedes-Benz autorisé qui désactivera le module de communication du véhicule.

La désactivation de ce module empêche l'activation de la totalité des services de Mercedes me connect. Une fois l'option eCall désactivée, les fonctions appel d'ur-

gence automatique et appel d'urgence manuel ne sont plus disponibles.

Le système d'allumage doit être en marche avant de pouvoir faire un appel d'urgence automatique.

- ❗ eCall est activée à l'usine.
- ❗ eCall peut être désactivée par un concessionnaire Mercedes-Benz autorisé. Prière de noter qu'en cas de transfert de la propriété du véhicule à un autre propriétaire alors que l'option eCall est désactivée, elle demeurera désactivée jusqu'à ce que le nouveau propriétaire visite un concessionnaire Mercedes-Benz autorisé pour réactiver le système.

Aperçu du système d'appel d'urgence Mercedes-Benz

eCall peut contribuer à réduire le délai entre un accident et l'arrivée des services d'urgence sur les lieux de l'accident. L'option eCall permet de localiser les lieux d'un accident dans des endroits difficiles d'accès. Toutefois, même si un véhicule est équipé de l'option eCall, le système

n'est pas nécessairement EN MARCHÉ. L'option eCall ne remplace donc pas le 911 en cas d'accident.

Un appel d'urgence peut être fait automatiquement (→ page 274) ou manuellement (→ page 274).

Ne faites un appel d'urgence que si vous ou d'autres personnes avez besoin de secours. Ne faites pas d'appel d'urgence en cas de panne ou d'une situation analogue.

Affichage sur l'écran:

SOS NOT READY: le système d'allumage n'est pas en marche ou l'option eCall n'est pas disponible.

Pendant un appel d'urgence,  s'affiche.

Vous trouverez de plus amples renseignements sur la disponibilité régionale de l'option eCall à l'adresse: <https://www.mercedes-benz-mobile.com/extra/ecall/>.

- i** Lorsque le système d'appel d'urgence Mercedes-Benz présente un défaut (défaut au niveau du haut-parleur, du microphone, d'un airbag ou de la touche SOS, par exemple), un message correspondant est affiché sur l'écran multifonction du combiné d'instruments.

Lancement d'un appel d'urgence Mercedes-Benz automatique

Exigences

- Le système d'allumage est en marche.
- La batterie de démarrage est suffisamment chargée.

Le système d'appel d'urgence Mercedes-Benz lance automatiquement un appel d'urgence dans les cas suivants:

- après l'activation des systèmes de retenue (les airbags ou les rétracteurs de ceinture, par exemple) à la suite d'un accident
- après un arrêt d'urgence déclenché automatiquement par l'assistant d'arrêt d'urgence actif

L'appel d'urgence a été lancé:

- Une connexion vocale est établie avec le centre d'appels d'urgence Mercedes-Benz.
- Un message contenant des données sur l'accident est transmis au centre d'appels d'urgence Mercedes-Benz.

Le centre d'appels d'urgence Mercedes-Benz peut transmettre les données sur l'emplacement du véhicule à l'un des centres d'appels d'urgence.

Le voyant SOS du tableau de commande au plafond clignote jusqu'à la fin de l'appel d'urgence.

Il n'est pas possible de terminer immédiatement un appel d'urgence automatique.

S'il n'est pas possible d'établir une connexion avec le centre d'appels d'urgence, un message correspondant apparaît sur l'écran média.

- ▶ Composez le numéro d'appel d'urgence local sur le téléphone portable.

Si un appel d'urgence a été lancé:

- Restez dans le véhicule si les conditions de la route et du trafic vous le permettent jusqu'à

ce qu'une connexion vocale soit établie avec l'opérateur du centre d'appels d'urgence.

- En fonction de l'appel, l'opérateur décide s'il est nécessaire d'appeler des équipes de secours et/ou la police sur les lieux de l'accident.
- Si aucun occupant du véhicule ne répond, une ambulance est immédiatement envoyée sur les lieux.

Lancement d'un appel d'urgence Mercedes-Benz manuel

- ▶ **Par l'intermédiaire de la touche SOS située sur l'unité de commande au toit :** maintenez la touche SOS enfoncée pendant au moins 1 seconde (→ page 266).
- ▶ **Par l'intermédiaire du système de commande vocale :** utilisez les commandes vocales du LINGUATRONIC.

L'appel d'urgence a été lancé:

- Une connexion vocale est établie avec le centre d'appels d'urgence Mercedes-Benz.

- Un message contenant des données sur l'accident est transmis au centre d'appels d'urgence Mercedes-Benz.

Le centre d'appels d'urgence Mercedes-Benz peut transmettre les données sur l'emplacement du véhicule à l'un des centres d'appels d'urgence.

- Restez dans le véhicule si les conditions de la route et du trafic vous le permettent jusqu'à ce qu'une connexion vocale soit établie avec l'opérateur du centre d'appels d'urgence.
- Sur la base du rapport de l'accident, l'opérateur décide si l'intervention des secours et/ou de la police est nécessaire sur le lieu de l'accident.

S'il n'est pas possible d'établir une connexion avec le centre d'appels d'urgence, un message correspondant apparaît sur l'écran média.

- ▶ Composez le numéro d'appel d'urgence local sur le téléphone portable.

Fin d'un appel d'urgence Mercedes-Benz manuel lancé par inadvertance

- ▶ Choisissez  sur le volant multifonctions. Appuyez sur le bouton pendant plusieurs secondes.

Données transmises par le système d'appel d'urgence Mercedes-Benz

Lors d'un appel d'urgence automatique ou manuel, les données suivantes sont notamment transmises:

- Les coordonnées GPS sur l'emplacement du véhicule
- Les coordonnées GPS du véhicule sur la route (et quelques centaines de mètres avant l'incident)
- Le sens du déplacement
- Le numéro d'identification du véhicule
- Le type de transmission du véhicule
- Le nombre détecté de personnes dans le véhicule

- La disponibilité ou non-disponibilité de Mercedes me connect
- Si l'appel d'urgence a été lancé manuellement ou automatiquement
- L'heure de l'accident
- La langue paramétrée dans le système multimédia

Les données transmises sont de l'information sur le véhicule. Si vous avez des questions sur la collecte, l'utilisation et le partage de données du système eCall, veuillez communiquer avec le centre d'assistance client de MBUSA au 800-FOR-MERC.

Au Canada, veuillez communiquer avec le centre d'assistance client de MBC au 1-800-387-0100.

Les demandes des clients au sujet des renseignements visés doivent être transmises par les mêmes canaux.



276 Système multimédia MBUX









Afin d'obtenir davantage de précisions sur l'accident, les mesures suivantes peuvent être prises jusqu'à une heure après le lancement de l'appel d'urgence:



- L'emplacement actuel du véhicule peut être déterminé.
- Une connexion vocale avec les occupants du véhicule peut être établie.

Radio & Médias

Vue d'ensemble des symboles et fonctions du menu Médias

| Symbole | Désignation | Fonction |
|---|-------------|--|
|  | Lecture | Sélectionnez ce symbole pour lancer ou reprendre la lecture. |
|  | Pause | Sélectionnez ce symbole pour mettre la lecture en pause. |

| Symbole | Désignation | Fonction |
|---|-----------------------------------|---|
|  | Répétition d'un titre | Sélectionnez ce symbole pour répéter le titre en cours de lecture ou la liste de lecture active. <ul style="list-style-type: none"> • Fonction sélectionnée 1 fois: la liste de lecture active est répétée. • Fonction sélectionnée 2 fois: le titre en cours de lecture est répété. • Fonction sélectionnée 3 fois: la fonction est désactivée. |
|  | Lecture aléatoire | Sélectionnez ce symbole pour lire les titres dans un ordre aléatoire. |
|  | Saut de titre en arrière/en avant | Sélectionnez ces symboles pour passer au titre suivant ou précédent. |
|  | Options | Sélectionnez ce symbole pour afficher les options supplémentaires. |
|  | Catégories | Sélectionnez ce symbole pour afficher ou parcourir les catégories disponibles (listes de lecture, albums, artistes, etc. par exemple). |
|  | Recherche | Sélectionnez ce symbole pour parcourir le menu actif. Vous pouvez, par exemple, rechercher des artistes, des genres ou des humeurs. |
|  | Réglages | Sélectionnez ce symbole pour effectuer des réglages. |
|  | Home | Sélectionnez ce symbole pour revenir à l'écran d'accueil. |

| Symbole | Désignation | Fonction |
|---|---------------|---|
|  | Notifications | Sélectionnez ce symbole pour consulter les notifications. |
|  | Plein écran | Sélectionnez ce symbole pour passer en mode plein écran. |

Vous disposez des fonctions et réglages suivants dans le menu Médias:

- Raccordement de supports de données externes avec le système multimédia (via USB ou Bluetooth®, par exemple)
- Lecture de fichiers audio ou vidéo

Autorisation d'un appareil audio Bluetooth® pour la lecture de médias

Conditions requises

- La fonction Bluetooth® du système multimédia et de l'appareil audio doit être activée.
- L'appareil audio doit reconnaître les profils audio Bluetooth® A2DP et AVRCP.
- L'appareil audio doit être «visible» pour les autres appareils.

Système multimédia:

 Médias >> Bluetooth >> 

Bluetooth® Audio vous permet de lire des fichiers musicaux d'un support de données externe (votre smartphone, par exemple) via le système multimédia MBUX.

- ▶ Autorisez le support de données externe dans le système multimédia MBUX afin de lire les fichiers audio via le système multimédia.

Autorisation d'un appareil audio Bluetooth®





- ▶ Sélectionnez [Raccorder nouv. appareil.](#)
- ▶ Sélectionnez un appareil audio. La procédure d'autorisation est lancée. Un code apparaît sur le système multimédia et sur le téléphone portable.



- ▶ Si les codes sont identiques, confirmez ce code sur l'appareil audio.
- ▶ Sélectionnez [Uniquement en tant qu'appareil audio Bluetooth.](#) Une connexion s'établit entre l'appareil audio Bluetooth® et le système multimédia.

Etablissement de la liaison avec un appareil audio Bluetooth® déjà autorisé

- ▶ Sélectionnez un appareil audio Bluetooth® dans la liste. La connexion est établie.

Vue d'ensemble des symboles et fonctions du menu Radio





| Symbole | Désignation | Fonction |
|---|-----------------------------------|--|
|  | Home | Sélectionnez ce symbole pour revenir à l'écran d'accueil. |
|  | Notifications | Sélectionnez ce symbole pour consulter les notifications. |
|  | Saut de titre en arrière/en avant | Sélectionnez ces symboles pour passer à la station suivante ou précédente. |
|  | Réglages | <p>Sélectionnez ce symbole pour afficher les options supplémentaires. Vous pouvez, par exemple, effectuer des réglages au niveau des fonctions supplémentaires suivantes:</p> <ul style="list-style-type: none"> • Guidage vocal et messages d'information routière • Fonction Fréquence fixe • Informations texte supplémentaires sur la station radio • Alertes en cas d'urgence <p>Les possibilités de réglage dépendent du pays.</p> |
| HD | HD Radio® | <p>Sélectionnez ce symbole pour activer ou désactiver la fonction HD Radio®.</p> <p>Cette fonction n'est pas disponible dans tous les pays.</p> |
|  | Fonction sourdine | Sélectionnez ce symbole pour couper le son. |

| Symbole | Désignation | Fonction |
|---|----------------------------|---|
|  | Mémorisation d'une station | Sélectionnez ce symbole pour mémoriser une station dans la mémoire des stations. |
|  | Liste des stations | Sélectionnez ce symbole pour afficher la liste des stations. |
|  | Recherche | Sélectionnez ce symbole pour parcourir le menu actif. Vous pouvez, par exemple, rechercher des artistes, des genres ou des humeurs. |

Fonctions supplémentaires de la radio

Tuneln

-  Lors de l'utilisation de la radio Tuneln, une quantité importante de données peut être transmise.

| Symbole | Désignation | Fonction |
|---|---------------|--|
|  | Réglages | Vous disposez des réglages supplémentaires suivants dans le menu Radio TuneIn : <ul style="list-style-type: none"> • Sélection du flux • Connexion au compte TuneIn ou déconnexion du compte |
|  | Favoris | Sélectionnez ce symbole pendant la lecture pour enregistrer la station réglée en tant que favori. |
|  | Lecture/Pause | Sélectionnez ce symbole pour lancer, arrêter ou reprendre la lecture. |
|  | Navigateur | Sélectionnez ce symbole pour choisir une catégorie, puis une station radio. |

Fonctions supplémentaires de la radio satellite

Sirius XM® Satellite Radio propose plus de 175 canaux radio en qualité numérique avec entre autres des programmes non commerciaux (musique, sport, informations et divertissement). Sirius XM® Satellite Radio fait appel à une flotte

de satellites ultra-performants et diffuse ainsi sur tout le territoire des Etats-Unis et du Canada. Vous pouvez profiter des programmes satellite moyennant une cotisation mensuelle. Pour de plus amples informations, adressez-vous au Sirius XM® Service Center ou consultez le

<https://www.siriusxm.com> (pour les Etats-Unis) ou le <https://www.siriusxm.ca> (pour le Canada).

 Sirius, XM and all related marks and logos are trademarks of Sirius XM Radio Inc. and its subsidiaries. All other marks, channel names and logos are the property of their respective owners. All rights reserved.

| Symbole | Désignation | Fonction |
|---|---------------------|--|
|  | Réglages | <p>Vous disposez des réglages supplémentaires suivants dans le menu Radio satellite:</p> <ul style="list-style-type: none">• Activation de la sécurité enfants pour bloquer des canaux diffusant un contenu destiné aux adultes• Réglage de la programmation d'alertes spéciales musique et sport• Création de listes TuneMix pour écouter de la musique sans interruption |
|  | Commande de lecture | <p>Sélectionnez ce symbole pour afficher la barre de temps.</p> <p>Appuyez à un endroit quelconque sur la barre de temps pour avancer ou reculer.</p> <p>Naviguez jusqu'à la fin de la barre de temps pour retourner en mode Live.</p> |
|  | Lecture | Sélectionnez ce symbole pour lancer ou reprendre la lecture. |
|  | Pause | Sélectionnez ce symbole pour mettre la lecture en pause. |

En fonction de la bande de fréquences sélectionnée, vous disposez de différentes fonctions.

Sélectionnez la bande de fréquences souhaitée dans la barre d'en-tête du menu Radio.

Affichage de la radio Tuneln

Conditions requises

- Le service Radio Tuneln est activé dans le portail Mercedes me.
 - Un volume de données est disponible.
En fonction du pays, ce volume de données doit être acheté.
 - Il existe une connexion Internet rapide pour une transmission sans perturbations.
- i** Un nouveau volume de données peut être acheté **directement auprès d'un opérateur de téléphonie mobile** via le portail Mercedes me.
- i** Les fonctions et services dépendent du pays. Pour de plus amples informations, adressez-vous à un point de service Mercedes-Benz.

Système multimédia:



- ▶ Sélectionnez **Radio Tuneln**.
Le menu Tuneln apparaît. Vous entendez la dernière station réglée.
- i** La qualité de la connexion dépend de la réception locale.

Configuration de la radio satellite

Conditions requises

- Un équipement radio satellite est disponible.
- Vous êtes inscrit auprès d'un fournisseur de radio satellite
- Si les frais d'inscription ne sont pas compris dans le prix d'achat du système, vous avez besoin de votre numéro de carte de crédit pour l'activation de votre compte.

Système multimédia:



- ▶ Sélectionnez **Informations sur le service**.
La fenêtre d'information sur le service avec l'identifiant radio et l'état actuel de l'abonnement s'affiche.
- ▶ Etablissez une liaison avec le téléphone.
- ▶ Suivez les instructions du collaborateur.
Le processus d'activation peut durer jusqu'à 10 minutes.
- i** Vous pouvez également activer le service satellite en ligne. Pour ce faire, consultez le <https://www.siriusxm.com> (pour les Etats-Unis) ou le <https://www.siriusxm.ca> (pour le Canada).

Alertes spéciales musique et sport

Système multimédia:



▶ Alertes spéciales

Réglage des alertes spéciales musique et sport

Cette fonction vous permet de programmer une alarme pour vos interprètes, titres ou événements sportifs préférés. Une alerte spéciale musique peut être enregistrée pendant la diffusion d'un titre et une alerte spéciale sport peut être enregistrée pendant la diffusion d'un match en direct. Une alerte spéciale sport peut également être définie par l'intermédiaire de l'option de menu. Le système scanne alors tous les canaux en continu.

- ▶ Réglez une alerte spécial musique ou sport pour être informé en cas de correspondance dans le programme en direct.

Activation de la fonction d'alertes spéciales musique

- ▶ Activez [Alertes spéciales musique](#).

Réglage d'une alerte spéciale musique

- ▶ Sélectionnez [Ajouter alerte spéciale](#).
- ▶ Sélectionnez [Artiste](#) ou [Titre](#) dans la fenêtre de dialogue.
L'alerte est réglée pour l'interprète ou le titre actuel. Si l'un des programmes diffusés correspond à l'une des alertes mémorisées, un message vous demande si vous souhaitez passer sur ce canal.

Activation des alertes spéciales sport

- ▶ Activez [Activer les alertes sport](#).

Réglage d'une alerte spéciale sport

- ▶ Sélectionnez [Ajouter alerte spéciale](#).
- ▶ Sélectionnez le nom de l'équipe ou la ligue dans la fenêtre de dialogue.

Effacement d'alertes spéciales sport et musique spécifiques

- ▶ Sélectionnez [Gérer alertes musique](#).

ou

- ▶ Sélectionnez [Gérer les alertes sport](#).
- ▶ Sélectionnez un interprète ou un titre.

ou

- ▶ Sélectionnez une équipe.
- ▶ Sélectionnez [Effacer entrées sélectionnées](#).
Toutes les alertes sélectionnées sont effacées.

Effacement de toutes les alertes spéciales sport et musique

- ▶ Sélectionnez [Gérer alertes musique](#).

ou

- ▶ Sélectionnez [Gérer les alertes sport](#).
- ▶ Sélectionnez [Effacer toutes les entrées](#).
Toutes les alertes sont effacées.

Réglages du son

Vue d'ensemble des fonctions du menu Son

Les possibilités de réglage et fonctions disponibles dépendent du système de sonorisation monté. Vous trouverez quel système de sonorisation est monté dans votre véhicule dans la notice d'utilisation numérique.

Système de sonorisation standard et système de sonorisation avancé

Vous pouvez sélectionner les fonctions suivantes:

- Egaliseur
 - Aiguës, médiums et basses
- Balance/Fader
- Volume sonore
 - Adaptation automatique

Système de sonorisation surround Burmester® et système de sonorisation 3D surround Burmester® haut de gamme

Vous pouvez sélectionner les fonctions suivantes:

- Egaliseur
 - Aiguës, médiums et basses
- Balance/Fader
- Focalisation sonore
- Siège VIP (uniquement avec le système de sonorisation 3D surround Burmester® haut de gamme)

- Profils sonores
- Volume sonore
 - Adaptation automatique

Indicateur d'intervalles de maintenance ASSYST PLUS

Fonctionnement de l'indicateur d'intervalles de maintenance ASSYST PLUS

L'indicateur d'intervalles de maintenance ASSYST PLUS vous informe sur l'écran pour les instruments de la durée restante ou du trajet restant à parcourir jusqu'à la prochaine échéance de maintenance périodique.

Vous pouvez masquer l'affichage de maintenance avec la touche Retour qui se trouve à gauche sur le volant.

Selon l'utilisation du véhicule, l'indicateur d'intervalles de maintenance ASSYST PLUS peut raccourcir les intervalles de maintenance, par exemple dans les cas suivants:

- Utilisation du véhicule essentiellement pour des trajets courts
- Fonctionnement fréquent et prolongé du moteur au ralenti
- Phases de démarrage à froid fréquentes

Mercedes-Benz vous recommande d'éviter ce type de conditions de fonctionnement.

Pour des informations sur la maintenance de votre véhicule, adressez-vous à un atelier qualifié, par exemple un point de service Mercedes-Benz.

Affichage de l'échéance de maintenance

Ordinateur de bord:

↳ Maintenance ► ASSYST PLUS

La prochaine échéance de maintenance s'affiche.

▶ **Sortie de l'affichage :** appuyez sur la touche Retour qui se trouve à gauche sur le volant.

Tenez compte également du thème associé suivant:

- Utilisation de l'ordinateur de bord (→ page 230).

Informations relatives à la réalisation périodique des travaux de maintenance

! **REMARQUE** Usure prématurée due au non-respect des échéances de maintenance

Si les travaux de maintenance ne sont pas effectués à temps ou de manière incomplète, cela peut entraîner une usure accrue ou des dommages au niveau du véhicule.

- ▶ Respectez les intervalles de maintenance prescrits.
- ▶ Confiez les travaux de maintenance prescrits à un atelier qualifié.

Remarques relatives aux consignes particulières de maintenance

L'intervalle de maintenance prescrit est adapté aux conditions d'utilisation normales du véhicule. En cas de conditions d'utilisation difficiles ou de sollicitation élevée du véhicule, faites effectuer les travaux de maintenance plus souvent que prescrit.

L'indicateur d'intervalles de maintenance ASSYST PLUS est uniquement un système d'aide. Il incombe au conducteur du véhicule de décider si, en raison des conditions d'utilisation et/ou des sollicitations réelles, les travaux de maintenance doivent être effectués plus souvent que prescrit.

Exemples de conditions d'utilisation difficiles:

- Trajets réguliers en ville avec des arrêts intermédiaires fréquents
- Utilisation du véhicule essentiellement pour des trajets courts
- Trajets fréquents en montagne ou sur des routes en mauvais état
- Fonctionnement fréquent et prolongé du moteur au ralenti
- Atmosphère très poussiéreuse et/ou utilisation fréquente du mode recyclage d'air

Dans ces conditions d'utilisation ou dans des conditions d'utilisation similaires, faites par exemple remplacer plus souvent le filtre à air intérieur, le filtre à air, l'huile moteur ainsi que le filtre à huile. En cas de sollicitation élevée, faites

contrôler plus souvent les pneus. Pour de plus amples informations, adressez-vous à un atelier qualifié.

Durées d'immobilisation lorsque la batterie est débranchée

L'indicateur d'intervalles de maintenance ASSYST PLUS calcule l'échéance de maintenance uniquement lorsque la batterie est branchée.

- ▶ Affichez l'échéance de maintenance sur l'écran pour les instruments et notez-la avant de débrancher la batterie (→ page 286).

Compartment moteur

Ouverture et fermeture du capot moteur

⚠ ATTENTION Risque d'accident dû à un capot moteur déverrouillé pendant la marche

Le capot moteur peut s'ouvrir et empêcher toute visibilité.

- ▶ Ne déverrouillez jamais le capot moteur lorsque vous roulez.
- ▶ Avant chaque trajet, assurez-vous que le capot moteur est verrouillé.

⚠ ATTENTION Risque d'accident et de blessure lors de l'ouverture et de la fermeture du capot moteur

Le capot moteur risque de basculer brusquement en position finale.

Les personnes qui se trouvent dans la zone de basculement du capot moteur risquent d'être blessées.

- ▶ N'ouvrez et ne fermez pas le capot moteur lorsqu'une personne se trouve dans la zone de basculement.

⚠ ATTENTION Risque de brûlure lié à l'ouverture du capot moteur

Si vous ouvrez le capot moteur après que le moteur a subi une surchauffe ou après un incendie dans le compartiment moteur, les problèmes suivants peuvent survenir:

- Vous pouvez entrer en contact avec des gaz brûlants.
 - Vous pouvez entrer en contact avec d'autres ingrédients et lubrifiants qui s'échappent.
- ▶ Avant d'ouvrir le capot moteur, laissez refroidir le moteur ayant subi une surchauffe.
- ▶ Dans le cas d'un incendie dans le compartiment moteur, laissez le capot moteur fermé et prévenez les pompiers.

⚠ ATTENTION Risque de blessure lié à des pièces en mouvement

Des composants qui se trouvent dans le compartiment moteur peuvent également

continuer à fonctionner ou redémarrer soudainement, même si le contact est coupé.

Avant d'effectuer des travaux dans le compartiment moteur, tenez compte des points suivants:

- ▶ Coupez le contact.
- ▶ N'introduisez jamais les mains dans la zone de danger des composants en mouvement, par exemple la zone du ventilateur.
- ▶ Enlevez vos bijoux/montres.
- ▶ Tenez vos vêtements et vos cheveux loin des pièces en mouvement.

⚠ ATTENTION Risque de blessure au contact de composants conducteurs

Le système d'allumage et le système d'injection de carburant fonctionnent à une tension élevée. Vous pouvez recevoir une décharge électrique.

- ▶ Lorsque le contact est mis, ne touchez jamais aux composants du système

d'allumage ou du système d'injection de carburant.

Les composants conducteurs sont, par exemple:

- Bobines d'allumage
- Fiches de bougies
- Injecteurs

⚠ ATTENTION Risque de brûlure lié à des composants brûlants dans le compartiment moteur

Certains composants du compartiment moteur peuvent être brûlants (moteur, radiateur et pièces du système d'échappement, par exemple).

- ▶ Laissez refroidir le moteur et ne touchez qu'aux composants décrits ci-après.

⚠ ATTENTION Risque de blessure en cas d'utilisation des essuie-glaces alors que le capot moteur est ouvert

Si les essuie-glaces se mettent en marche alors que le capot moteur est ouvert, vous risquez d'être coincé par la tringlerie des essuie-glaces.

► Veillez à toujours arrêter les essuie-glaces et couper le contact avant d'ouvrir le capot moteur.

Ouverture du capot moteur

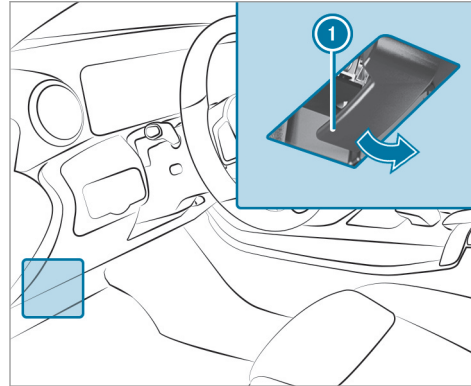

► Tirez la poignée ① pour déverrouiller le capot moteur.

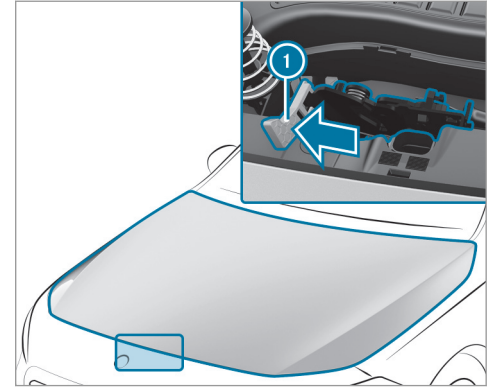

► Poussez la poignée jaune ① du verrou de sécurité du capot avec la main (dos de la main vers le haut) vers la gauche jusqu'en butée. Soulevez le capot moteur jusqu'à ce qu'il se soulève automatiquement sous l'effet du vérin à gaz.

Fermeture du capot moteur

- ▶ Abaissez le capot moteur, puis laissez-le retomber d'une hauteur de 8 in (20 cm) environ.
- ▶ Si le capot moteur peut encore être légèrement soulevé, rouvrez le capot moteur et refermez-le avec un peu d'élan jusqu'à ce qu'il soit verrouillé correctement.

Huile moteur

Contrôle du niveau d'huile moteur par l'intermédiaire de l'ordinateur de bord

Conditions requises

- Le moteur est mis en température.
- Le véhicule est garé sur un sol plat.
- Le moteur tourne au régime de ralenti.
- Le capot moteur est fermé.

L'estimation du niveau d'huile moteur s'effectue pendant la marche. Lors d'une conduite normale, l'estimation du niveau d'huile moteur peut prendre jusqu'à 30 minutes, mais la durée peut

encore augmenter si vous adoptez une conduite active.

Ordinateur de bord:

➡ Maintenance ➡ Niveau huile moteur

Un des messages suivants apparaît ensuite sur l'écran multifonction:

- **Niveau huile moteur Mesure en cours:** La mesure du niveau d'huile n'est pas encore possible.
- ▶ Répétez la procédure de mesure au bout de 30 minutes de trajet au maximum.
- **Niveau huile moteur correct** ; la barre d'affichage du niveau d'huile apparaît en vert sur l'écran multifonction, entre les repères «min» et «max»: le niveau d'huile est correct.
- **Niveau huile moteur Ajouter 1,0 l** ; la barre d'affichage du niveau d'huile apparaît en orange sur l'écran multifonction, en dessous du repère «min»:
- ▶ Ajoutez 1,1 US qt (1 l) d'huile moteur.
- **Baisser niveau huile moteur** ; la barre d'affichage du niveau d'huile apparaît en orange

sur l'écran multifonction, au-dessus du repère «max»:

- ▶ Faites aspirer l'excès d'huile moteur. Pour cela, rendez-vous dans un atelier qualifié.
- **Niveau huile moteur: mettre le contact**
- ▶ Pour contrôler le niveau d'huile moteur, mettez le contact.
- **Niveau huile moteur Système ne fonct. pas** : le capteur de niveau d'huile est défectueux ou n'est pas branché.
- ▶ Rendez-vous dans un atelier qualifié.
- **Niveau huile moteur pas dispo. pr l'instant**
- ▶ Fermez le capot moteur.

Appoint d'huile moteur

⚠ ATTENTION Risque de brûlure lié à des composants brûlants dans le compartiment moteur

Certains composants du compartiment moteur peuvent être brûlants (moteur, radia-

teur et pièces du système d'échappement, par exemple).

- ▶ Laissez refroidir le moteur et ne touchez qu'aux composants décrits ci-après.

⚠ ATTENTION Risque d'incendie et de blessure dû à l'huile moteur

Si de l'huile moteur entre en contact avec des composants brûlants du compartiment moteur, elle risque de s'enflammer.

- ▶ Assurez-vous que de l'huile moteur ne coule pas à côté de l'orifice de remplissage.
- ▶ Laissez refroidir le moteur et nettoyez soigneusement les composants souillés par de l'huile moteur avant de démarrer le véhicule.

! REMARQUE Dommages au niveau du moteur dus à l'utilisation d'un mauvais filtre à huile, d'une huile inadaptée ou d'additifs

- ▶ N'utilisez aucune huile moteur et aucun filtre à huile de spécifications autres que celles requises pour les intervalles de maintenance prescrits.
- ▶ Suivez les instructions de l'indicateur d'intervalles de maintenance pour la vidange d'huile et respectez les intervalles de remplacement prescrits.
- ▶ N'utilisez pas d'additifs.

! REMARQUE Dommages dus à un surplus d'huile moteur

Un niveau d'huile moteur trop élevé peut provoquer des dommages au niveau du moteur ou du catalyseur.

- ▶ Faites retirer tout excès d'huile moteur par un atelier qualifié.

- i** La consommation d'huile varie en fonction de votre style de conduite, sans dépasser toutefois 0,9 US qt (0,8 l) aux 600 miles (1 000 km). La consommation d'huile peut cependant être supérieure si le véhicule est neuf ou si vous faites tourner fréquemment le moteur à des régimes élevés.

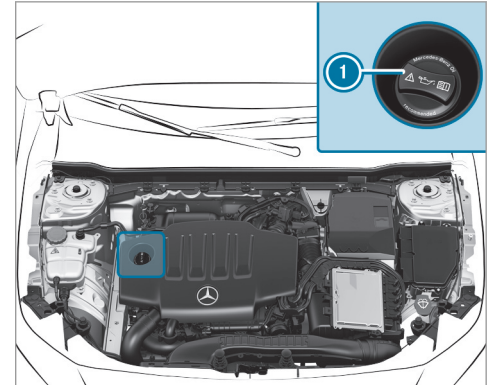

- ▶ Tournez le bouchon **1** vers la gauche et enlevez-le.

- ▶ Faites l'appoint d'huile moteur.
- ▶ Remettez le bouchon ❶ en place et tournez-le vers la droite jusqu'à ce qu'il soit verrouillé.
- ▶ Contrôlez de nouveau le niveau d'huile (→ page 290).

Contrôle du niveau de liquide de refroidissement

⚠ ATTENTION Risque de brûlure lié à des composants brûlants dans le compartiment moteur

Certains composants du compartiment moteur peuvent être brûlants (moteur, radiateur et pièces du système d'échappement, par exemple).

- ▶ Laissez refroidir le moteur et ne touchez qu'aux composants décrits ci-après.

⚠ ATTENTION Risque de brûlure en cas de contact avec le liquide de refroidissement chaud

Vous risquez de vous brûler en ouvrant le bouchon.

- ▶ Laissez refroidir le moteur avant d'ouvrir le bouchon.
- ▶ Portez des gants de protection et des lunettes de protection lors de l'ouverture.
- ▶ Ouvrez lentement le bouchon pour laisser la pression s'échapper.

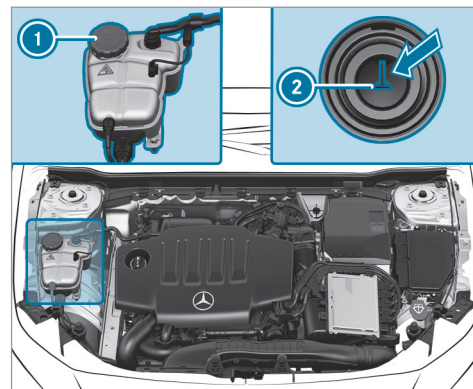

- ▶ Arrêtez le véhicule sur un sol plat.
- ▶ Contrôlez l'affichage de la température du liquide de refroidissement sur le combiné d'instruments.
La température du liquide de refroidissement doit être comprise dans le quart inférieur de l'affichage de température.
- ▶ Tournez lentement le bouchon ❶ vers la gauche et laissez la surpression s'échapper.

- ▶ Continuez de tourner le bouchon ① vers la gauche et enlevez-le.

Le niveau de liquide de refroidissement est correct dans les cas suivants:

- Si le liquide de refroidissement atteint le repère ② lorsque le moteur est froid.
 - Si le liquide de refroidissement se situe jusqu'à 0,6 in (1,5 cm) au-dessus du repère ② lorsque le moteur est chaud.
- ▶ Si nécessaire, faites l'appoint avec un liquide de refroidissement agréé pour Mercedes-Benz.
- ① Pour de plus amples informations sur le liquide de refroidissement, voir (→ page 373).

Appoint de liquide de lave-glace

⚠ ATTENTION Risque de brûlure lié à des composants brûlants dans le compartiment moteur

Certains composants du compartiment moteur peuvent être brûlants (moteur, radiateur et pièces du système d'échappement, par exemple).

- ▶ Laissez refroidir le moteur et ne touchez qu'aux composants décrits ci-après.

⚠ ATTENTION Risque d'incendie- et de blessure dû au concentré de liquide de lave-glace

Le concentré de liquide de lave-glace est facilement inflammable. S'il entre en contact avec des composants brûlants du moteur ou du système d'échappement, il risque de s'enflammer.

- ▶ Veillez à ne pas verser du concentré de liquide de lave-glace à côté de l'orifice de remplissage.

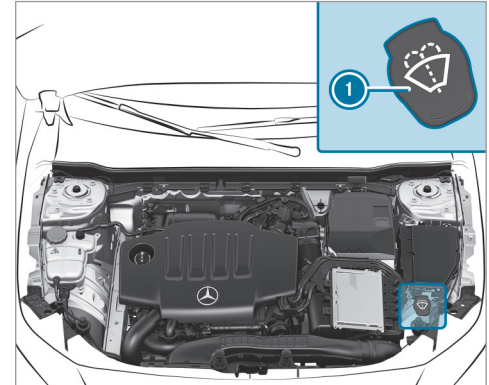

- ▶ Retirez le bouchon ① en tirant la languette.
 - ▶ Faites l'appoint de liquide de lave-glace.
- ① Pour de plus amples informations sur le liquide de lave-glace, voir (→ page 374).

Dégagement du canal air-eau

- ▶ Dégagez la zone entre le capot moteur et le pare-brise de tout dépôt (glace, neige ou feuilles, par exemple) qui pourraient s'y former.

Contrôle de l'épaisseur de garniture de frein

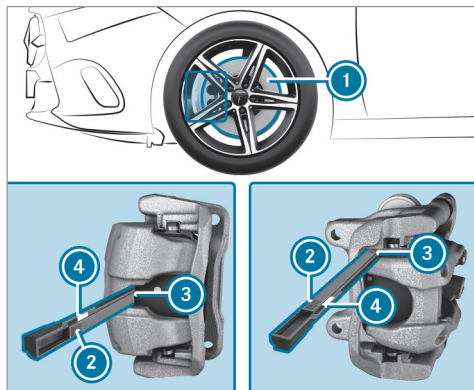

- ▶ Mettez le véhicule et les roues dans une position appropriée de manière à pouvoir insérer le gabarit de contrôle.
- ⓘ La position pour le placement du gabarit de contrôle ③ dépend de l'équipement du véhicule. Selon l'étrier de frein, le point d'insertion ③ se trouve au milieu ou sur le côté, à l'extrémité supérieure de la garniture de frein.
- ▶ Arrêtez le moteur.
- ▶ Immobilisez le véhicule pour qu'il ne puisse pas se mettre à rouler.
- ▶ Sortez le gabarit de contrôle du porte-documents du véhicule situé dans la boîte à gants.
- ▶ Placez le gabarit de contrôle à la position ③ sur la garniture de frein à travers les branches de la jante.
- ▶ Tenez le gabarit de contrôle perpendiculairement au disque de frein et poussez le tenon de mesure ② contre le disque de frein ①.
- ▶ Vérifiez la zone de couleur ④ indiquée par la flèche du tenon de mesure .
Vert : l'épaisseur de la garniture de frein est suffisante.
Rouge : l'épaisseur de la garniture de frein est insuffisante. Faites contrôler les garnitures de frein par un atelier qualifié.
- ⓘ Afin d'éviter les erreurs de mesure:
 - Veillez à ce que les roues se trouvent dans une position appropriée.
 - Dans le cas des disques de frein perforés, ne placez pas le tenon de mesure sur l'un des trous du disque de frein.

Nettoyage et entretien

Remarques relatives au lavage du véhicule dans une station de lavage

- ⚠ **ATTENTION** Risque d'accident dû à une diminution de l'effet de freinage après le lavage du véhicule

Suite au lavage du véhicule, l'effet de freinage de vos freins est réduit.

- ▶ Après le lavage du véhicule, freinez avec précaution en tenant compte des conditions de circulation jusqu'à bénéficier à nouveau de l'effet de freinage normal.

! **REMARQUE** Dommages dus au freinage automatique

Lorsque l'une des fonctions suivantes est activée, le véhicule freine automatiquement dans certaines situations:

- Freinage d'urgence assisté actif
- Assistant de régulation de distance DISTRONIC actif
- Fonction HOLD
- Assistant de stationnement actif

Pour éviter d'endommager le véhicule, désactivez ces systèmes dans les situations suivantes ou similaires:

- ▶ en cas de remorquage
- ▶ lors du passage dans une station de lavage automatique

! **REMARQUE** Dommages dus au passage dans une station de lavage inappropriée

- ▶ Avant de rentrer dans une station de lavage, assurez-vous que la station de lavage est appropriée pour les dimensions du véhicule.
- ▶ Veillez à ce qu'il y ait une garde au sol suffisante entre le soubassement et les rails de guidage de la station de lavage.
- ▶ Veillez à ce que la largeur de passage de la station de lavage, notamment la largeur des rails de guidage, soit suffisante.

Afin d'éviter d'endommager votre véhicule, tenez compte des remarques suivantes avant le passage dans une station de lavage:

- L'assistant de régulation de distance DISTRONIC actif est désactivé.
- La fonction HOLD est désactivée.
- Les caméras panoramiques ou la caméra de recul sont désactivées.

- Les vitres latérales et le toit ouvrant sont complètement fermés.
- La soufflante de la ventilation et du chauffage est arrêtée.
- Le contacteur des essuie-glaces se trouve en position **O**.
- La clé se trouve à au moins 10 ft (3 m) du véhicule. Sinon, le couvercle de coffre peut s'ouvrir de manière intempestive.
- Dans le cas des stations de lavage avec dispositif d'entraînement:
 - La boîte de vitesses est au point mort **N**.
 - **Véhicules équipés d'une boîte automatique** : si vous souhaitez quitter le véhicule pour la durée du lavage, assurez-vous que la clé se trouve dans le véhicule. Sinon, la boîte de vitesses passe automatiquement dans la position parking **P**.

- ❶ Après le lavage du véhicule, enlevez la cire déposée sur le pare-brise et les raclettes d'essuie-glace. Cela permet d'éviter la formation de stries et de réduire le bruit qui pourrait se produire lors du balayage.

Mode Station de lavage

En mode Station de lavage, le véhicule est préparé pour rentrer dans une station de lavage. Le mode Station de lavage peut être activé jusqu'à une vitesse de 12 mph (20 km/h) (→ page 296).

Lorsque le mode Station de lavage est activé, les réglages suivants sont effectués:

- Les rétroviseurs extérieurs sont rabattus.
- Le capteur de pluie est désactivé pour éviter un démarrage automatique du lave-glace.
- L'essuie-glace arrière est désactivé.
- Le climatiseur est réglé en mode recyclage d'air.
- L'assistant de stationnement PARKTRONIC est désactivé.
- **Véhicules équipés de caméras panoramiques** : l'image de la zone avant apparaît

automatiquement au bout de 8 secondes environ.

Si l'un des réglages ne peut pas être effectué, cela est indiqué par un  derrière le réglage concerné.

Lorsque vous roulez à plus de 12 mph (20 km/h), le mode Station de lavage est désactivé automatiquement.

Lorsque le mode Station de lavage est désactivé, les réglages suivants sont repris:

- Les rétroviseurs extérieurs se déploient.
- Le capteur de pluie est activé.
- L'essuie-glace arrière est activé.
- Le climatiseur est réglé en mode air frais.
- L'assistant de stationnement PARKTRONIC reprend le réglage sélectionné auparavant.
- **Véhicules équipés de caméras panoramiques** : l'image de la zone avant est désactivée à partir d'une vitesse de 11 mph (18 km/h).

Activation et désactivation du mode Station de lavage

Conditions requises

- Le véhicule est à l'arrêt.
- Le moteur tourne.

Système multimédia:

  **Réglages**  **Accès rapide**

Activation du mode Station de lavage

- ▶ Sélectionnez **Mode Station de lavage**.
- ▶ Sélectionnez **Lancer**.

Si l'un des réglages ne peut pas être effectué, cela est indiqué par un  derrière le réglage concerné.

- ❶ Pour une vue d'ensemble des réglages effectués lors de l'activation du mode Station de lavage, voir (→ page 294).

Désactivation du mode Station de lavage

- ▶ Sélectionnez **Arrêter**.
Les réglages du mode Station de lavage sont réinitialisés.

- ⓘ Le mode Station de lavage est désactivé automatiquement dès que la vitesse du véhicule dépasse 12 mph (20 km/h).

Remarques relatives à l'utilisation d'un nettoyeur haute pression

⚠ ATTENTION Risque d'accident en cas d'utilisation de nettoyeurs haute pression équipés d'une buse à jet circulaire

Le jet d'eau peut causer des dommages non visibles.

Les composants endommagés risquent de tomber en panne inopinément.

- ▶ N'utilisez pas de nettoyeur haute pression à buses à jet circulaire.
- ▶ Faites immédiatement remplacer tout pneu ou élément du train de roulement endommagé.

Afin d'éviter d'endommager votre véhicule, tenez compte des remarques suivantes lors de l'utilisation d'un nettoyeur haute pression:

- La clé se trouve à au moins 10 ft (3 m) du véhicule. Sinon, le couvercle de coffre peut s'ouvrir de manière intempestive.
- Respectez une distance minimale de 11,8 in (30 cm) par rapport au véhicule.
- **Véhicules avec film décoratif** : des pièces de votre véhicule sont recouvertes d'un film décoratif. Maintenez une distance d'au moins 27,6 in (70 cm) entre les pièces du véhicule recouvertes d'un film et la buse du nettoyeur haute pression. Déplacez continuellement la buse du nettoyeur haute pression pendant le nettoyage. La température de l'eau du nettoyeur haute pression ne doit pas dépasser 140 °F (60 °C).
- Tenez compte des indications relatives à la distance appropriée qui figurent dans la notice d'utilisation du fabricant d'outils.
- Ne dirigez pas directement la buse du nettoyeur haute pression sur des pièces fragiles telles que les pneus, les interstices, les com-

posants électriques, les batteries, les lampes ou les fentes d'aération.

Lavage manuel du véhicule

! **REMARQUE** Dommage au niveau du moteur dû à une entrée d'eau

- ▶ Ne dirigez pas le jet d'eau directement vers les grilles d'entrée d'air situées sous le capot moteur.

Tenez compte des dispositions légales en vigueur. Dans certains pays, le lavage manuel n'est par exemple autorisé que sur des aires de lavage spécialement prévues à cet effet.

- ▶ Utilisez un produit de nettoyage doux (shampooing auto, par exemple).
- ▶ Lavez le véhicule à l'eau tiède avec une éponge douce spéciale voiture. Ce faisant, n'exposez pas le véhicule au rayonnement solaire direct.
- ▶ Rincez le véhicule à l'eau avec précaution, puis essuyez-le avec une peau de chamois.

- ⓘ Tenez compte des remarques relatives à l'entretien des pièces du véhicule (→ page 299).

Remarques relatives à l'entretien de la peinture/peinture mate

Tenez compte des remarques suivantes pour éviter tout dommage au niveau de la peinture et toute interférence sur les systèmes d'aide à la conduite:

Peinture

- Traces d'insectes: appliquez du nettoyant insectes, laissez agir, puis rincez.
- Déjections d'oiseaux: humidifiez avec de l'eau, laissez agir, puis rincez.
- Résines d'arbre, huiles, carburants et graisses: éliminez les traces avec un chiffon imbibé d'essence de nettoyage ou d'essence à briquet en frottant légèrement.
- Liquide de refroidissement et liquide de frein: éliminez les traces avec un chiffon humide et de l'eau claire.

- Taches de goudron: utilisez un nettoyant goudron.
- Cire: utilisez un produit servant à enlever le silicone.
- N'apposez pas d'autocollants, de films adhésifs ou autres matériaux similaires. Faites toujours apposer les films adhésifs sur le pare-chocs par un atelier qualifié.
- Éliminez si possible immédiatement les saletés.

Peinture mate

- Utilisez uniquement des produits d'entretien agréés pour Mercedes-Benz.
- N'apposez pas d'autocollants, de films adhésifs ou autres matériaux similaires. Faites toujours apposer les films adhésifs sur le pare-chocs par un atelier qualifié.
- Ne polissez pas le véhicule ni les jantes alliage.
- Utilisez uniquement des stations de lavage qui correspondent aux derniers développements de la technique.

- Dans les stations de lavage, n'utilisez pas de programmes de lavage qui se terminent par un traitement avec de la cire chaude.
- N'utilisez pas de nettoyants pour peinture, de produits abrasifs ou de polissage ni de conservateurs brillants (de la cire, par exemple).

En cas de dommages au niveau de la peinture:

- Faites toujours effectuer les retouches au niveau de la peinture par un atelier qualifié.
- Assurez-vous du bon fonctionnement des capteurs radar (→ page 168).

Remarques relatives au nettoyage des films décoratifs

Tenez compte des remarques relatives à l'entretien de la peinture mate qui figurent dans le chapitre «Remarques relatives à l'entretien de la peinture/peinture mate» (→ page 298). Elles s'appliquent également aux films décoratifs mats.

Tenez compte des remarques relatives au nettoyage des films décoratifs afin d'éviter tout dommage.

Nettoyage

- Pour le nettoyage, utilisez beaucoup d'eau et un produit de nettoyage doux sans additifs ni substances abrasives, par exemple un shampooing auto agréé pour Mercedes-Benz.
- Éliminez si possible immédiatement les saletés. Évitez de frotter trop fort. Sinon, le film décoratif risque d'être endommagé de manière irréparable.
- Lorsque de la saleté a pénétré dans la surface du film décoratif ou que celui-ci a perdu son éclat: utilisez le nettoyant Paint Cleaner recommandé et agréé pour Mercedes-Benz.
- Traces d'insectes: appliquez du nettoyant insectes, laissez agir, puis rincez.
- Déjections d'oiseaux: humidifiez avec de l'eau, laissez agir, puis rincez.
- Afin d'éviter les taches d'eau, séchez le véhicule après chaque lavage à l'aide d'un chiffon doux et absorbant lorsque des surfaces du véhicule sont recouvertes d'un film.

Recommandations pour éviter d'endommager le film décoratif

- La durée de vie et la couleur des films décoratifs peuvent être influencées par
 - le rayonnement solaire
 - la température (pistolet à air chaud, par exemple)
 - les conditions météorologiques
 - les impacts de gravillons et l'encrassement
 - les produits de nettoyage chimiques
 - les substances grasses
- N'utilisez pas de polish sur les films décoratifs mats. Le polissage rend brillante la surface des films.
- Ne traitez pas les films décoratifs mats ou structurés avec de la cire. Cela peut entraîner la formation de taches indélébiles.

Les rayures, les dépôts agressifs, les attaques d'acide et les dégradations résultant d'un entretien incorrect ne peuvent pas toujours être éliminés complètement. Adressez-vous dans ce cas à un atelier qualifié.

Pour tout renseignement sur les produits d'entretien et de nettoyage spéciaux, adressez-vous au fabricant.

Dans le cas des surfaces revêtues d'un film décoratif, le retrait du film peut entraîner des différences optiques par rapport aux surfaces qui n'étaient pas protégées par un film décoratif.

- ❗ Confiez les travaux et les réparations sur les films décoratifs à un atelier qualifié, par exemple à un point de service Mercedes-Benz.

Remarques relatives à l'entretien des pièces du véhicule

⚠ ATTENTION Risque de coincement lors du nettoyage du pare-brise par la mise en marche des essuie-glaces

Si les essuie-glaces se mettent en marche lors du nettoyage du pare-brise ou des balais d'essuie-glace, vous risquez d'être coincé.

- ▶ Veuillez à toujours arrêter les essuie-glaces et à couper le contact avant de

nettoyer le pare-brise ou les balais d'essuie-glace.

⚠ ATTENTION Risque de brûlure dû aux tubes et enjoliveurs de sorties d'échappement

Les tubes et les enjoliveurs de sorties d'échappement peuvent être brûlants. Vous risquez de vous brûler au contact de ces pièces.

- ▶ Soyez toujours particulièrement prudent lorsque vous vous trouvez à proximité des tubes et des enjoliveurs de sorties d'échappement et portez une attention toute particulière aux enfants.
- ▶ Laissez refroidir ces pièces avant de les toucher.

Tenez compte des remarques relatives à l'entretien et au nettoyage des pièces suivantes du véhicule afin d'éviter d'endommager le véhicule:

Roues et jantes

- Utilisez de l'eau et un produit de nettoyage pour jantes exempt d'acide.
- N'utilisez pas de produits de nettoyage acides pour jantes pour enlever la poussière des garnitures de frein. Sinon, les vis de roue et les composants de frein risquent d'être endommagés.
- Pour éviter toute corrosion au niveau des disques et garnitures de frein après le nettoyage, roulez d'abord pendant quelques minutes et arrêtez ensuite le véhicule. Les disques et garnitures de frein s'échauffent et séchent.

Vitres

- Nettoyez les vitres à l'intérieur et à l'extérieur à l'aide d'un chiffon humide et des produits de nettoyage recommandés pour Mercedes-Benz.
- N'utilisez pas de chiffons secs, de produits abrasifs ou de produits de nettoyage contenant des solvants pour nettoyer la face intérieure.

i Suite au remplacement des balais d'essuie-glace ou au traitement du véhicule avec de la cire, nettoyez soigneusement le pare-brise avec des produits de nettoyage recommandés pour Mercedes-Benz. Le non-respect des instructions d'utilisation peut provoquer l'apparition de dommages, de tâches ou de traces éblouissantes.

i Enlevez la buée et la saleté qui se trouvent du côté extérieur du pare-brise devant la caméra multifonction. Sinon, les systèmes d'aide à la conduite et systèmes de sécurité active peuvent être perturbés ou indisponibles (→ page 168).

Balais d'essuie-glace

- Les bras d'essuie-glace se mettent en position de remplacement (→ page 128).
- Ecartez les bras d'essuie-glace et nettoyez les balais d'essuie-glace à l'aide d'un chiffon humide.

- ❗ Tenez compte du fait que les balais d'essuie-glace sont pourvus d'un revêtement. Ce revêtement peut laisser des traces sur les chiffons. Ne frottez pas les balais d'essuie-glace de manière excessive et ne les nettoyez pas trop souvent.

Eclairage extérieur

- Nettoyez les diffuseurs avec une éponge humide et un produit de nettoyage doux (shampooing auto, par exemple).
- Utilisez uniquement des produits de nettoyage et des chiffons appropriés pour les diffuseurs en plastique.

Capteurs

- Nettoyez les capteurs des pare-chocs avant et arrière avec un chiffon doux et du shampooing auto (→ page 168).
- Respectez une distance minimale de 11,8 in (30 cm) lors de l'utilisation d'un nettoyeur haute pression.

Caméra de recul et caméras panoramiques

- Ouvrez le cache de la caméra par l'intermédiaire du système multimédia (→ page 214).

- Nettoyez l'objectif de la caméra à l'eau claire et avec un chiffon doux.
- N'utilisez pas de nettoyeur haute pression.

Tubes de sortie d'échappement

- Nettoyez à l'aide d'un produit de nettoyage recommandé pour Mercedes-Benz, notamment en hiver et après chaque lavage du véhicule.
- N'utilisez pas de produits de nettoyage acides.

Remarques relatives à l'entretien de l'intérieur du véhicule

⚠ ATTENTION Risque de blessure en cas de détachement de pièces en plastique suite à l'utilisation de produits d'entretien contenant des solvants

Les surfaces du poste de conduite peuvent devenir poreuses. En cas de déclenchement de l'airbag, des pièces en plastique peuvent se détacher.

- ▶ N'utilisez pas de produits d'entretien et de nettoyage contenant des solvants pour nettoyer le poste de conduite.

⚠ ATTENTION Danger de blessure ou de mort en cas de ceintures de sécurité décolorées

Si les ceintures de sécurité sont décolorées ou ont pris une autre teinte, leur résistance peut être considérablement réduite.

Les ceintures de sécurité peuvent alors se déchirer ou défailir, par exemple en cas d'accident.

- ▶ Ne décoloriez ni n'appliquez jamais de teinte sur les ceintures de sécurité.

Tenez compte des remarques relatives à l'entretien et au nettoyage suivantes afin d'éviter d'endommager le véhicule:

Ceintures de sécurité

- Nettoyez avec de l'eau tiède et savonneuse.
- N'utilisez pas de produits de nettoyage chimiques.

- Ne les séchez pas en les chauffant à une température supérieure à 176 °F (80 °C) ou en les exposant directement au rayonnement solaire.

Ecran

- Désactivez l'écran et laissez-le refroidir.
- Nettoyez avec précaution la surface avec un chiffon en microfibre et un produit d'entretien pour écrans adapté (TFT/LCD).
- N'utilisez aucun autre produit.

Affichage tête haute

- Nettoyez avec un chiffon doux antistatique non pelucheux.
- N'utilisez pas de produits de nettoyage.

Garnitures en plastique

- Nettoyez à l'aide d'un chiffon en microfibre humide.
- En cas de fort encrassement: utilisez un produit de nettoyage recommandé pour Mercedes-Benz.
- N'apposez pas d'autocollants, de films adhésifs ou autres matériaux similaires.

- Evitez tout contact avec des produits cosmétiques, des insecticides ou des crèmes solaires.

Boiseries et inserts décoratifs

- Nettoyez à l'aide d'un chiffon en microfibre.
- Finition laque noire: nettoyez avec un chiffon humide et une eau savonneuse.
- En cas de fort encrassement: utilisez un produit de nettoyage recommandé pour Mercedes-Benz.
- N'utilisez pas de produits de nettoyage, polish ou cires contenant des solvants.

Garniture de toit

- Nettoyez à l'aide d'une brosse ou d'un shampooing sec.

Moquette

- Utilisez un produit de nettoyage pour les moquettes et revêtements textiles recommandé pour Mercedes-Benz.

Volant en cuir ou DINAMICA

! **REMARQUE** Dommages dus à l'utilisation d'un produit de nettoyage inadapté

► N'utilisez pas de produits de nettoyage contenant des solvants tels que des détachants de goudron, des nettoyeurs pour jantes, des polish ou des cires. Sinon, la surface risque d'être endommagée.

- Nettoyez à l'aide d'un chiffon humide et d'une eau savonneuse à 1 %, et essuyez à l'aide d'un chiffon sec.
- En cas de fort encrassement: utilisez un produit de nettoyage recommandé pour Mercedes-Benz.
- Entretien du cuir: utilisez un produit d'entretien pour le cuir recommandé pour Mercedes-Benz.
- Ne mouillez pas trop le cuir pour le nettoyer.
- N'utilisez pas de chiffon en microfibre.

i Le cuir est une matière naturelle. Sa surface présente par conséquent des caractéristiques particulières, telles que des différences de texture, des irrégularités et des cassures ou des légères nuances de coloris.

Garnitures de siège en cuir

- Nettoyez à l'aide d'un chiffon humide et essuyez à l'aide d'un chiffon sec.
- Entretien du cuir: utilisez un produit d'entretien pour le cuir recommandé pour Mercedes-Benz.
- Ne mouillez pas trop le cuir pour le nettoyer.
- N'utilisez pas de chiffon en microfibre.

Garnitures de siège DINAMICA

- Nettoyez à l'aide d'un chiffon humide.
- N'utilisez pas de chiffon en microfibre.

Garnitures de siège en similicuir

- Nettoyez avec un chiffon humide et une eau savonneuse à 1 %.
- N'utilisez pas de chiffon en microfibre.

Garnitures de siège en tissu

- Nettoyez avec un chiffon en microfibre humide et une eau savonneuse à 1 %, et faites-les sécher.

Cas d'urgence

Retrait du gilet de sécurité

Les gilets de sécurité se trouvent dans les vide-poches des portes conducteur et passager.

- ▶ Retirez la housse du gilet de sécurité en la tirant par la lanière.
- ▶ Ouvrez la housse du gilet de sécurité et retirez le gilet de sécurité.

i Dans les vide-poches des portes arrière se trouvent également des compartiments pour gilets de sécurité dans lesquels des gilets de sécurité peuvent être rangés.

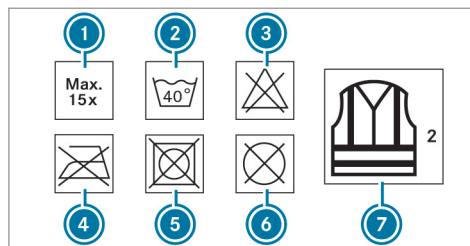

- ① Nombre maximal de lavages
- ② Température maximale de lavage
- ③ Ne pas blanchir
- ④ Ne pas repasser
- ⑤ Ne pas mettre au sèche-linge
- ⑥ Ne pas nettoyer à sec
- ⑦ Gilet de sécurité classe 2

Les exigences prescrites par la norme légale en vigueur sont remplies uniquement si le gilet de sécurité utilisé a la bonne taille et s'il est complètement fermé.

Remplacez le gilet de sécurité dans les cas suivants:

- Les flancs réfléchissants sont endommagés ou encrassés.
- Le nombre maximal de lavages a été dépassé.
- Les propriétés fluorescentes faiblissent.

Triangle de présignalisation

Retrait du triangle de présignalisation

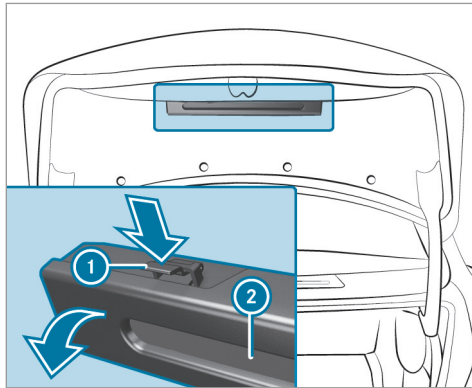

- ▶ Appuyez des 2 côtés sur la fixation du triangle de présignalisation ① dans le sens de la flèche et ouvrez-la.
- ▶ Retirez le triangle de présignalisation ②.

Dépliage du triangle de présignalisation

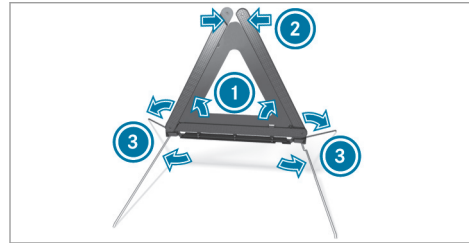

- ▶ Relevez les côtés réfléchissants ① pour former un triangle et réunissez-les avec le bouton-pression ②.
- ▶ Dépliez les pieds ③ sur le côté.

Vue d'ensemble de la trousse de secours

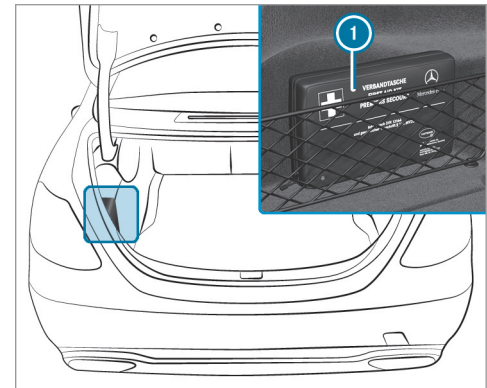

La trousse de secours ① se trouve, selon la version, à gauche ou à droite dans le coffre, dans le filet de rangement.

- ① En fonction de l'équipement du véhicule, la trousse de secours peut également se trouver dans l'évidement de l'habillage latéral.

Crevaision

Consignes en cas de crevaision

⚠ ATTENTION Risque d'accident en cas de pneu dégonflé

Un pneu dégonflé dégrade fortement le comportement routier du véhicule et compromet sa manœuvrabilité ainsi que son comportement au freinage.

Pneus sans aptitude au roulage à plat :

- ▶ Ne roulez pas avec un pneu dégonflé.
- ▶ Remplacez immédiatement le pneu dégonflé par une roue de secours compacte ou une roue de secours ou prenez contact avec un atelier qualifié.

Pneus avec aptitude au roulage à plat :

- ▶ Tenez compte des informations et des avertissements concernant les pneus MOExtended (pneus avec aptitude au roulage à plat).

En fonction de l'équipement du véhicule, vous disposez des possibilités suivantes en cas de crevaision:

- **Véhicules équipés de pneus MOExtended** : vous pouvez poursuivre votre route sur une distance limitée. Tenez compte pour cela des remarques relatives aux pneus MOExtended (pneus avec aptitude au roulage à plat) (→ page 306).
- **Véhicules équipés du kit anticrevaision TIREFIT** : vous pouvez réparer le pneu pour poursuivre votre route sur une distance limitée. Utilisez pour cela le kit anticrevaision TIREFIT (→ page 308).
- **Véhicules équipés de Mercedes me connect** : en cas de crevaision, vous pouvez lancer un appel de dépannage par l'intermédiaire de l'unité de commande au toit (→ page 266).
- **Tous les véhicules** : remplacez la roue (→ page 354).

i La roue de secours compacte est disponible uniquement dans certains pays.

Remarques relatives aux pneus MOExtended (pneus avec aptitude au roulage à plat)

⚠ ATTENTION Risque d'accident en cas de conduite en mode de secours (roulage à plat)

Une conduite en mode de secours (roulage à plat) peut nuire au comportement routier du véhicule.

- ▶ Ne dépassez pas la vitesse maximale autorisée pour les pneus MOExtended.
- ▶ Roulez et braquez sans à-coups, et évitez les obstacles (trottoirs, nids-de-poule, trajets en tout-terrain). Cela vaut en particulier lorsque le véhicule est chargé.
- ▶ Dans les cas suivants, renoncez à la conduite en mode de secours (roulage à plat):
 - en cas de claquements
 - en cas de secousses du véhicule

- en cas de dégagement de fumée accompagné d'une odeur de caoutchouc
 - en cas d'interventions incessantes de l'ESP®
 - en cas de fissures sur les flancs du pneu
- ▶ Après un trajet en mode de secours (roulage à plat), faites contrôler les jantes par un atelier qualifié pour vérifier qu'elles peuvent encore être utilisées.
- ▶ Remplacez toujours le pneu défectueux.

Les pneus MOExtended (pneus avec aptitude au roulage à plat) vous permettent de poursuivre votre route même lorsqu'un ou plusieurs pneus sont entièrement dégonflés. Le pneu ne doit cependant pas présenter de dommages nettement visibles.

Les pneus MOExtended sont reconnaissables à l'identification «MOExtended» portée sur leur flanc.

Véhicules équipés de l'avertisseur de perte de pression des pneus : vous ne pouvez utiliser

des pneus MOExtended que lorsque l'avertisseur de perte de pression des pneus est activé.

Véhicules équipés du système de contrôle de la pression des pneus : vous ne pouvez utiliser des pneus MOExtended que lorsque le système de contrôle de la pression des pneus est activé.

Si un message d'alerte de perte de pression apparaît sur l'écran multifonction, procédez comme suit:

- Contrôlez l'état du pneu.
- Tenez compte des remarques suivantes en cas de poursuite du trajet.

Distance pouvant être parcourue en mode de secours après une alerte de perte de pression

| Etat de chargement | Distance pouvant être parcourue en mode de secours (roulage à plat) |
|-------------------------------|---|
| Véhicule partiellement chargé | 50 miles (80 km) |
| Véhicule complètement chargé | 19 miles (30 km) |

La distance pouvant être parcourue en mode de secours (roulage à plat) peut varier en fonction du style de conduite. Respectez la vitesse maximale autorisée de 50 mph (80 km/h).

Si, en cas de crevaison, il n'est pas possible de monter en post-équipement un pneu MOExtended, vous pouvez provisoirement utiliser un pneu standard.

Emplacement de rangement du kit anticrevaision TIREFIT

Le kit anticrevaision TIREFIT se trouve sous le plancher de coffre.

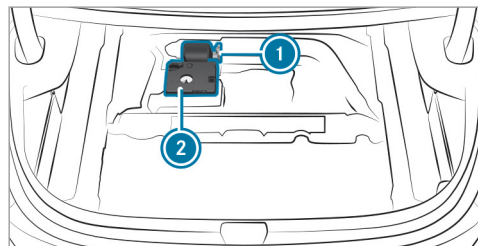

- ① Bidon de produit d'étanchéité
- ② Compresseur de gonflage

En fonction de la version du véhicule, le kit anticrevaision TIREFIT peut également se trouver à d'autres emplacements sous le plancher de coffre.

Utilisation du kit anticrevaision TIREFIT

Accessoires nécessaires

- Bidon de produit d'étanchéité
- Autocollant TIREFIT
- Autocollant indiquant la vitesse maximale autorisée
- Compresseur de gonflage
- Gants

Emplacement de rangement du kit anticrevaision TIREFIT: (→ page 308)

Le produit d'étanchéité de pneu TIREFIT vous permet d'étancher le pneu, en particulier sa bande de roulement, si les perforations ne sont pas supérieures à 0,16 in (4 mm). Vous pouvez utiliser le TIREFIT jusqu'à une température extérieure de -4 °F (-20 °C).

⚠ ATTENTION Risque d'accident en cas d'utilisation de produit d'étanchéité de pneu

Dans les cas suivants en particulier, le produit d'étanchéité de pneu risque de ne pas étancher le pneu:

- Les coupures ou perforations sont plus larges que la limite mentionnée plus haut.
- Jantes endommagées
- Après un trajet avec une pression de pneu très basse ou des pneus dégonflés

- ▶ Ne continuez pas de rouler.
- ▶ Prenez contact avec un atelier qualifié.

⚠ ATTENTION Risque de blessure et d'intoxication dû au produit d'étanchéité de pneu

Le produit d'étanchéité de pneu est dangereux pour la santé et provoque des irritations. Il ne doit pas entrer en contact avec la peau, les yeux ou les vêtements ni être

ingéré. Evitez de respirer les vapeurs du produit. Conservez le produit d'étanchéité de pneu hors de portée des enfants.

En cas de contact avec du produit d'étanchéité de pneu, respectez les consignes suivantes:

- ▶ Si du produit d'étanchéité de pneu entre en contact avec la peau, rincez immédiatement à l'eau.
- ▶ Si du produit d'étanchéité de pneu entre en contact avec les yeux, rincez immédiatement et soigneusement à l'eau claire.
- ▶ En cas d'ingestion de produit d'étanchéité de pneu, rincez-vous immédiatement la bouche avec soin, puis buvez beaucoup d'eau. Ne provoquez pas de vomissements et consultez immédiatement un médecin.
- ▶ Si du produit d'étanchéité de pneu a coulé sur vos vêtements, changez immédiatement de vêtements.

- ▶ En cas de réaction allergique, consultez immédiatement un médecin.

! REMARQUE Surchauffe due à une durée de fonctionnement excessive du compresseur de gonflage

- ▶ Ne faites pas fonctionner le compresseur de gonflage plus de 10 minutes sans interruption.

Suivez les consignes de sécurité du fabricant qui figurent sur l'autocollant apposé sur le bidon de produit d'étanchéité.

Faites remplacer le bidon de produit d'étanchéité tous les 5 ans par un atelier qualifié.

- ▶ Ne retirez pas les corps étrangers qui ont pénétré dans le pneu.



- ▶ Décollez l'autocollant ① du boîtier du compresseur de gonflage et apposez-le sur le combiné d'instruments, dans le champ de vision du conducteur.

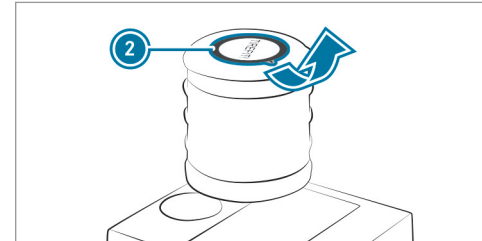

310 Assistance dépannage

- ▶ Décollez l'autocollant ② du bidon de produit d'étanchéité et apposez-le à proximité de la vanne sur la roue du pneu défectueux.

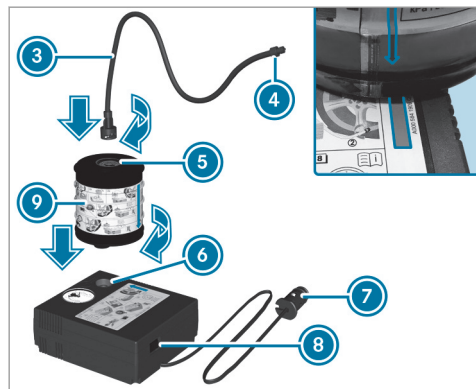

- ▶ Sortez la fiche ⑦ avec le câble et le flexible de remplissage ③ du boîtier du compresseur de gonflage.
- ▶ Emboîtez le bidon de produit d'étanchéité ⑨ dans le raccord ⑥ du compresseur de gon-

flage, de manière à ce que la flèche rouge du bidon de produit d'étanchéité ⑨ soit alignée avec la flèche rouge du compresseur de gonflage.

- ▶ Tournez le bidon de produit d'étanchéité ⑨ d'un quart de tour dans le sens des aiguilles d'une montre.
- ▶ Introduisez la fiche du flexible de remplissage ③ dans le raccord ⑤ du bidon de produit d'étanchéité ⑨.
- ▶ Tournez le flexible de remplissage ③ d'un quart de tour dans le sens des aiguilles d'une montre.

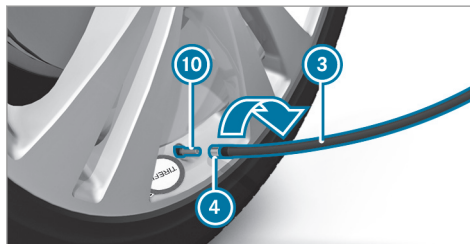

- ▶ Enlevez le capuchon de la vanne ⑩ du pneu défectueux.

- ▶ Vissez l'écrou-raccord ④ du flexible de remplissage ③ sur la vanne ⑩.
- ▶ Branchez la fiche ⑦ dans une prise 12 V de votre véhicule.
- ▶ Tournez la clé en position ① dans le contacteur d'allumage.
- ▶ Basculez le contacteur ⑧ du compresseur de gonflage.

Le compresseur de gonflage se met en marche. Le gonflage du pneu commence. Le produit d'étanchéité est d'abord injecté dans le pneu. La pression peut alors augmenter brièvement jusqu'à 500 kPa (5 bars, 73 psi) environ.

N'arrêtez pas le compresseur de gonflage pendant cette phase.

- ▶ Laissez tourner le compresseur de gonflage pendant 10 minutes au maximum. Une pression de pneu d'au moins 200 kPa (2,0 bars, 29 psi) doit alors être atteinte.

Si du produit d'étanchéité de pneu s'est échappé, nettoyez le plus rapidement possible les parties touchées. Utilisez de préférence de l'eau claire.

Si du produit d'étanchéité de pneu a coulé sur vos vêtements, faites-les nettoyer dès que possible avec du perchloréthylène.

Si une pression de pneu de 200 kPa (2,0 bars, 29 psi) n'est pas atteinte au bout de 10 minutes:

- ▶ Arrêtez le compresseur de gonflage.
- ▶ Dévissez le flexible de remplissage de la vanne du pneu défectueux.

Tenez compte du fait que du produit d'étanchéité de pneu risque de s'échapper lors du dévissage du flexible de remplissage.

- ▶ Avancez ou reculez très lentement le véhicule d'environ 33 ft (10 m).
- ▶ Essayez de nouveau de gonfler le pneu. Une pression d'au moins 200 kPa (2,0 bars, 29 psi) doit être atteinte au bout de 10 minutes maximum.

⚠ ATTENTION Risque d'accident en cas de non-obtention de la pression de pneu indiquée

Si la pression de pneu indiquée n'est pas atteinte au bout d'un laps de temps déterminé, c'est que le pneu est trop fortement endommagé. Dans ce cas, le produit d'étanchéité de pneu n'est d'aucune aide.

Le comportement au freinage et le comportement routier du véhicule peuvent être fortement compromis.

- ▶ Ne continuez pas de rouler.
- ▶ Prenez contact avec un atelier qualifié.

ⓘ REMARQUE Formation de taches dues à l'écoulement de produit d'étanchéité de pneu

Des gouttes de produit d'étanchéité de pneu peuvent s'échapper du flexible de remplissage après utilisation.

- ▶ Rangez le flexible de remplissage dans le sac en plastique qui contenait le kit anticrevaillon TIREFIT.

Si une pression de 200 kPa (2,0 bars, 29 psi) est atteinte au bout de 10 minutes:

- ▶ Arrêtez le compresseur de gonflage.
- ▶ Dévissez le flexible de remplissage de la vanne du pneu défectueux.

Tenez compte du fait que du produit d'étanchéité de pneu risque de s'échapper lors du dévissage du flexible de remplissage.

⚠ ATTENTION Risque d'accident en cas de conduite avec des pneus étanchés

Un pneu étanché temporairement avec le produit d'étanchéité de pneu n'est pas adapté à des vitesses élevées.

- ▶ Adaptez votre style de conduite et conduisez avec prudence.

▶ Tenez compte de la vitesse maximale autorisée pour les pneus étanchés avec du produit d'étanchéité de pneu.

▶ Tenez compte de la vitesse maximale autorisée pour les pneus étanchés avec le produit d'étanchéité de pneu de 50 mph (80 km/h).

▶ L'autocollant indiquant la vitesse maximale autorisée doit être apposé sur le combiné d'instruments, dans le champ de vision du conducteur.

! **REMARQUE** Formation de taches dues à l'écoulement de produit d'étanchéité de pneu

Des gouttes de produit d'étanchéité de pneu peuvent s'échapper du flexible de remplissage après utilisation.

▶ Rangez le flexible de remplissage dans le sac en plastique qui contenait le kit anticrevaillon TIREFIT.



PROTECTION DE L'ENVIRONNEMENT Pollution de l'environnement due à une élimination non conforme

Le produit d'étanchéité de pneu contient des substances polluantes.

▶ Faites éliminer le bidon de produit d'étanchéité usagé dans le respect des règles de protection de l'environnement, par exemple par un point de service Mercedes-Benz.

▶ Rangez le bidon de produit d'étanchéité et le compresseur de gonflage.

▶ **Démarrez immédiatement.**

▶ Arrêtez le véhicule au bout de 10 minutes environ et contrôlez la pression du pneu avec le compresseur de gonflage. Une pression de pneu d'au moins 130 kPa (1,3 bar, 19 psi) doit être atteinte.



ATTENTION Risque d'accident en cas de non-obtention de la pression de pneu indiquée

Si la pression de pneu indiquée n'est pas atteinte, le pneu est trop fortement endommagé. Dans ce cas, le produit d'étanchéité de pneu n'est d'aucune aide.

Le comportement au freinage et le comportement routier du véhicule peuvent être fortement compromis.

▶ Ne continuez pas de rouler.
▶ Prenez contact avec un atelier qualifié.

Si vous vous retrouvez dans le cas cité précédemment, contactez un point de service Mercedes-Benz. Vous pouvez aussi appeler le 1-800-FOR-MERCEDES (aux Etats-Unis) ou le 1-800-387-0100 (au Canada).

▶ Si la pression de pneu est encore de 130 kPa (1,3 bar, 19 psi) au moins, corrigez-la. Pour connaître les valeurs appropriées, voir la plaque d'information sur les pneus et le chargement située sur le montant B côté conduc-

teur ou le tableau de pression des pneus qui se trouve dans la trappe de réservoir.

Augmentation de la pression de pneu

- ▶ Mettez le compresseur de gonflage en marche.

Diminution de la pression de pneu

- ▶ Retirez le bidon de produit d'étanchéité du compresseur de gonflage.
- ▶ Introduisez le flexible de remplissage dans le raccord du compresseur de gonflage et tournez-le d'un quart de tour dans le sens des aiguilles d'une montre.

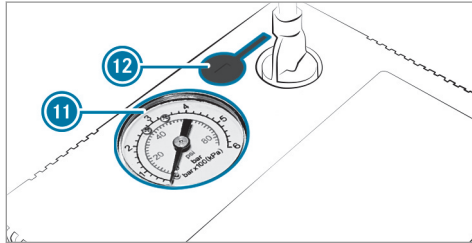

- ▶ Appuyez sur la touche de dégonflage 12 située à côté du manomètre 11.

En cas de pression correcte des pneus

- ▶ Dévissez le flexible de remplissage de la vanne du pneu étanché.
- ▶ Revissez le capuchon sur la vanne du pneu étanché.
- ▶ Rangez le bidon de produit d'étanchéité et le compresseur de gonflage.
- ▶ Roulez jusqu'à l'atelier qualifié le plus proche et faites remplacer le pneu, le bidon de produit d'étanchéité et le flexible de remplissage.

Batterie du véhicule

Remarques relatives à la batterie 12 V

- ⚠ **ATTENTION** Risque d'explosion dû à la charge électrostatique

La charge électrostatique peut enflammer le mélange gazeux très explosif de la batterie.

- ▶ Pour éliminer toute charge électrostatique, touchez la carrosserie métallique avant de manipuler la batterie.

Ce mélange gazeux très explosif se forme lorsque vous chargez la batterie ou que vous utilisez l'aide au démarrage.

- ⚠ **ATTENTION** Risque de brûlure par acide en cas de contact avec l'électrolyte

L'électrolyte est corrosif.

- ▶ Évitez tout contact avec la peau, les yeux ou les vêtements.
- ▶ Ne vous penchez pas au-dessus de la batterie.
- ▶ N'inhalez pas les gaz qui se dégagent de la batterie.
- ▶ Éloignez les enfants de la batterie.
- ▶ Rincez immédiatement et soigneusement l'électrolyte à l'eau claire et consultez aussitôt un médecin.



PROTECTION DE L'ENVIRONNEMENT

Dommages écologiques dus à une élimination incorrecte des piles



Les piles contiennent des substances polluantes. La loi interdit de les éliminer avec les ordures ménagères.



Éliminez les piles dans le respect des règles de protection de l'environnement. Déposez les piles usagées dans un atelier qualifié ou dans un point de récupération des piles usagées.

Si vous devez débrancher la batterie 12 V, adressez-vous à un atelier qualifié.

Pour manipuler les batteries, suivez les consignes de sécurité et prenez les mesures de protection qui s'imposent.



Risque d'explosion



Il est interdit de fumer ou d'approcher un feu ou une flamme nue au cours de la manipulation de la batterie. Évitez la formation d'étincelles.



L'électrolyte est corrosif. Évitez tout contact avec la peau, les yeux ou les vêtements. Portez des vêtements de protection appropriés, en particulier des gants, un tablier et une protection faciale. Rincez immédiatement les projections d'électrolyte à l'eau claire. Si nécessaire, consultez un médecin.



Portez des lunettes de protection.



Eloignez les enfants.



Tenez compte de la notice d'utilisation.

Si vous n'utilisez pas le véhicule pendant une période prolongée:

- activez le mode repos ou
- raccordez la batterie à un chargeur recommandé par Mercedes-Benz ou
- adressez-vous à un atelier qualifié pour débrancher la batterie

Remarques relatives à l'aide au démarrage et à la charge de la batterie 12 V

Pour la charge de la batterie et l'aide au démarrage, utilisez toujours le point d'aide au démarrage qui se trouve dans le compartiment moteur.



REMARQUE Endommagement de la batterie dû à une surtension

Si vous utilisez un chargeur sans limitation de la tension de charge, la batterie ou l'élec-

tronique du véhicule risque d'être endommagée.

- ▶ Utilisez uniquement un chargeur avec une tension de charge maximale de 14,8 V.

⚠ ATTENTION Risque d'explosion lié au dégagement d'hydrogène inflammable

Si vous provoquez un court-circuit ou si des étincelles se forment, l'hydrogène risque de s'enflammer lors de la charge d'une batterie.

- ▶ Si la batterie est branchée, veillez à ce que la cosse de la borne positive n'entre pas en contact avec des pièces du véhicule.
- ▶ Ne posez jamais d'objets métalliques ni d'outils sur la batterie.
- ▶ Lors du branchement et du débranchement de la batterie, respectez impérativement l'ordre indiqué pour les cosses.
- ▶ Si vous utilisez l'aide au démarrage, assurez-vous toujours de ne raccorder

que les cosses de batterie de même polarité.

- ▶ En cas d'utilisation de l'aide au démarrage, respectez impérativement l'ordre indiqué pour le branchement et le débranchement des câbles de démarrage.
- ▶ Ne branchez et ne débranchez pas les cosses de batterie lorsque le moteur tourne.

⚠ ATTENTION Risque d'explosion lors du processus de charge et en cas d'utilisation de l'aide au démarrage

Pendant le processus de charge ou lorsque vous utilisez l'aide au démarrage, un mélange gazeux explosif peut s'échapper de la batterie.

- ▶ Evitez impérativement d'approcher un feu ou une flamme nue, de provoquer des étincelles ou de fumer.
- ▶ Veillez à ce que l'aération soit suffisante.

- ▶ Ne vous penchez pas au-dessus d'une batterie.

⚠ ATTENTION Risque d'explosion lorsque la batterie est gelée

Une batterie déchargée peut geler dès que la température avoisine le point de congélation. Lorsque vous utilisez l'aide au démarrage ou que vous chargez la batterie, du gaz peut s'échapper de la batterie.

- ▶ Laissez toujours une batterie gelée d'abord dégeler avant de la charger ou d'utiliser l'aide au démarrage.

Lorsque la température extérieure est basse et que les voyants de contrôle et d'alerte qui se trouvent sur le combiné d'instruments ne s'allument pas, la batterie déchargée est très probablement gelée. Dans ce cas, ne chargez pas la batterie et n'utilisez pas l'aide au démarrage.

La durée de vie d'une batterie dégelée peut être raccourcie de manière drastique. Le démarrage peut en être affecté, en particulier lorsque la température est basse.

Il est recommandé de faire contrôler une batterie dégelée par un atelier qualifié.

! **REMARQUES** Dommages dus à des tentatives de démarrage du moteur répétées ou prolongées

Si vous essayez de démarrer le moteur à plusieurs reprises ou pendant trop longtemps, le catalyseur risque d'être endommagé par du carburant non brûlé.

► Evitez les tentatives de démarrage du moteur répétées et prolongées.

En cas d'utilisation de l'aide au démarrage ou en cas de charge de la batterie, tenez compte des points suivants:

- Utilisez uniquement des câbles de démarrage/de charge non endommagés de section suffisante et munis de pinces isolées.
- Les parties non isolées des pinces ne doivent pas entrer en contact avec d'autres pièces métalliques tant que les câbles de démarrage/de charge sont branchés sur la batterie ou sur le point d'aide au démarrage.

- Les câbles de démarrage/de charge ne doivent entrer en contact avec aucune pièce pouvant se mettre en mouvement lorsque le moteur tourne.
- Veillez toujours à ce que ni vous ni la batterie ne soyez chargés en électricité statique.
- Evitez impérativement d'approcher un feu ou une flamme nue.
- Ne vous penchez pas au-dessus d'une batterie.

Lorsque vous chargez la batterie, tenez également compte des points suivants:

- Utilisez uniquement des chargeurs testés et agréés pour Mercedes-Benz.
- Lisez la notice d'utilisation du chargeur avant de charger la batterie.

En cas d'utilisation de l'aide au démarrage, tenez également compte des points suivants:

- Utilisez uniquement des batteries avec une tension nominale de 12 V pour l'aide au démarrage.
- Les véhicules ne doivent pas se toucher.

- **Moteur à essence** : utilisez l'aide au démarrage uniquement lorsque le moteur et le système d'échappement sont froids.

Aide au démarrage et charge de la batterie 12 V

Conditions requises

- Le frein de stationnement électrique du véhicule est serré.
- **Boîte automatique** : la boîte de vitesses se trouve en position **P**.
- Le contact est coupé et tous les consommateurs électriques sont arrêtés.
- Le capot moteur est ouvert.

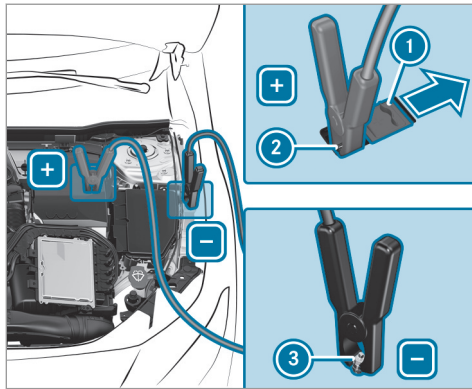

- ▶ Poussez le cache ① qui se trouve sur le contact positif ② du point d'aide au démarrage dans le sens de la flèche.
- ▶ Reliez le contact positif ② de votre véhicule au pôle positif de l'autre batterie avec le câble de démarrage/de charge. Commencez par le contact positif ② de votre véhicule.

- ▶ **En cas d'aide au démarrage** : laissez tourner le moteur du véhicule de dépannage au régime de ralenti.
- ▶ Reliez le pôle négatif de l'autre batterie au point de masse ③ de votre véhicule avec le câble de démarrage/de charge. Commencez par l'autre batterie.
- ▶ **En cas d'aide au démarrage** : démarrez le moteur de votre véhicule.
- ▶ **En cas de charge** : initiez le processus de charge.
- ▶ **En cas d'aide au démarrage** : laissez tourner les moteurs pendant quelques minutes.
- ▶ **En cas d'aide au démarrage** : avant de débrancher les câbles de démarrage, mettez l'un des consommateurs électriques de votre véhicule en marche (chauffage de lunette arrière ou éclairage, par exemple).

Lorsque le processus d'aide au démarrage ou le processus de charge est terminé :

- ▶ Débranchez d'abord le câble de démarrage/de charge qui relie le point de masse ③ et le pôle négatif de l'autre batte-

rie, puis celui qui relie le contact positif ② et le pôle positif de l'autre batterie. Commencez dans les 2 cas par les contacts de votre véhicule.

- ▶ Fermez le cache ① du contact positif ② après le retrait du câble de démarrage/de charge.

Pour de plus amples informations, adressez-vous à un atelier qualifié.

Remplacement de la batterie 12 V

- ▶ Tenez compte des remarques relatives à la batterie 12 V (→ page 313).

Mercedes-Benz vous recommande de faire remplacer la batterie 12 V par un atelier qualifié, par exemple par un point de service Mercedes-Benz. Si vous souhaitez toutefois remplacer vous-même la batterie, tenez compte des remarques suivantes :

- Remplacez toujours une batterie défectueuse par une batterie qui répond aux exigences spécifiques du véhicule.

Le véhicule est équipé d'une batterie AGM. La fonctionnalité du véhicule n'est pleinement garantie qu'avec une batterie AGM. Pour des raisons de sécurité, Mercedes-Benz vous recommande d'utiliser uniquement les batteries testées et agréées par ses soins pour votre véhicule.

- Reprenez les pièces rapportées, telles que le flexible de purge, le raccord coudé ou les caches de bornes de la batterie à remplacer.
- Veillez à ce que le flexible de purge soit toujours attaché à l'ouverture d'origine sur le côté de la batterie.
Montez les bouchons disponibles ou fournis. Sinon des gaz ou de l'électrolyte risquent de s'échapper.

- Veillez à ce que les pièces rapportées soient reposées à l'identique.

Démarrage du moteur par remorquage du véhicule et remorquage

Méthodes de remorquage autorisées

En cas de panne, Mercedes-Benz vous recommande de faire transporter votre véhicule plutôt que de le remorquer.

Pour le remorquage avec les 2 essieux au sol, utilisez un câble de remorquage ou une barre de remorquage. N'utilisez pas de système de remorquage tow bar.

⚠ ATTENTION Risque d'accident en cas de remorquage avec blocage du volant



Lorsque le blocage du volant est enclenché, vous ne pouvez plus diriger le véhicule.

- ▶ En cas de remorquage avec un câble de remorquage ou une barre de remorquage, mettez toujours le contact.

! REMARQUES Dommages sur le véhicule dus à un remorquage effectué de manière inappropriée

- ▶ Tenez compte des remarques et des instructions relatives au remorquage.

Méthodes de remorquage autorisées

| Équipement du véhicule/méthodes de remorquage |  2 essieux au sol |  Essieu avant soulevé |  Essieu arrière soulevé |
|---|--|---|--|
| Véhicules équipés d'une boîte automatique | Oui, sur une distance maximale de 31 miles (50 km) et à une vitesse maximale de 31 mph (50 km/h) | Oui, sur une distance maximale de 31 miles (50 km) et à une vitesse maximale de 31 mph (50 km/h) | Oui, sur une distance maximale de 31 miles (50 km) et à une vitesse maximale de 31 mph (50 km/h) |
| Véhicules équipés de la transmission intégrale 4MATIC | Oui, sur une distance maximale de 31 miles (50 km) et à une vitesse maximale de 31 mph (50 km/h) | Non | Non |

Remorquage avec un essieu soulevé : le remorquage doit être confié à une entreprise de remorquage.

Remorquage du véhicule avec les 2 essieux au sol

- ▶ Tenez compte des remarques relatives aux méthodes de remorquage autorisées (→ page 318).
- ▶ Assurez-vous que la batterie est branchée et chargée.

Si la batterie est déchargée, tenez compte des points suivants:

- Vous ne pouvez pas démarrer le moteur.
- Vous ne pouvez pas serrer ni desserrer le frein de stationnement électrique.
- **Véhicules équipés d'une boîte automatique :** vous ne pouvez pas mettre la boîte automatique sur **N** ou **P**.

i Véhicules équipés d'une boîte automatique : si la boîte automatique ne peut pas être mise en position **[N]** ou si aucune information ne s'affiche sur l'écran multifonction du combiné d'instruments, faites transporter le véhicule (→ page 321). Pour le transport du véhicule, un véhicule de dépannage avec dispositif de levage est nécessaire.

! REMARQUE Dommages dus à un remorquage effectué à une vitesse trop élevée ou sur une distance trop importante

Si le remorquage est effectué à une vitesse trop élevée ou sur une distance trop importante, la chaîne cinématique risque d'être endommagée.

- ▶ La vitesse de remorquage ne doit pas dépasser 30 mph (50 km/h).
- ▶ La distance de remorquage ne doit pas dépasser 30 miles (50 km).

! ATTENTION Risque d'accident dû au remorquage d'un véhicule dont le poids est trop élevé

Si la masse du véhicule à remorquer est supérieure à la MTAC de votre véhicule, les situations suivantes peuvent se produire:

- L'anneau de remorquage peut se rompre.
 - L'attelage peut tanguer et se renverser.
- ▶ Avant de procéder au remorquage du véhicule, vérifiez que sa masse n'est pas supérieure à la MTAC.

Si un véhicule doit être remorqué ou démarré par remorquage, sa MTAC ne doit pas dépasser la MTAC du véhicule tracteur.

- ▶ Vous trouverez des indications relatives à la MTAC sur la plaque signalétique du véhicule concerné (→ page 366).
- ▶ **Véhicules équipés d'une boîte automatique :** n'ouvrez pas la porte conducteur ni la porte passager. Sinon, la boîte automatique passe automatiquement sur **[P]**.

- ▶ Posez l'anneau de remorquage (→ page 322).
- ▶ Fixez le dispositif de remorquage.

! REMARQUE Dommages dus à une fixation incorrecte du dispositif de remorquage

- ▶ Fixez le câble de remorquage ou la barre de remorquage uniquement aux anneaux de remorquage.

- ▶ Désactivez le verrouillage automatique (→ page 79).
- ▶ N'activez pas la fonction HOLD.
- ▶ Désactivez la protection antisoulèvement (→ page 94).
- ▶ Désactivez le freinage d'urgence assisté actif (→ page 198).
- ▶ **Véhicules équipés d'une boîte automatique :** mettez la boîte automatique sur **[N]**.
- ▶ Desserrez le frein de stationnement électrique.

- ▶ Mettez le contact, sinon le blocage du volant peut s'enclencher.

⚠ ATTENTION Risque d'accident dû à une limitation des fonctions importantes pour la sécurité lors du remorquage

Les fonctions importantes pour la sécurité sont limitées ou ne sont plus disponibles dans les situations suivantes:

- Le contact n'est pas mis.
- Le système de freinage ou la direction assistée sont en panne.
- Le système d'alimentation en énergie ou le réseau de bord sont en panne.

Si votre véhicule est remorqué, vous devez éventuellement fournir un effort beaucoup plus important pour diriger et freiner le véhicule.

- ▶ Utilisez une barre de remorquage.
- ▶ Avant le remorquage, assurez-vous que la direction n'est pas bloquée.

! REMARQUES Dommages dus à des forces de traction trop élevées

Un démarrage par à-coups risque d'endommager les véhicules en raison des forces de traction trop élevées.

- ▶ Démarrez lentement et sans à-coups.

Chargement du véhicule en vue de son transport

- ▶ Tenez compte des remarques concernant le remorquage (→ page 319).
- ▶ Pour charger le véhicule, fixez le dispositif de remorquage à l'anneau de remorquage.
- ▶ **Véhicules équipés d'une boîte automatique :** mettez la boîte automatique sur **[N]**.
- ▶ **Véhicules équipés d'une boîte automatique :** en cas de défaut de la partie électrique, il se peut que la boîte automatique soit bloquée en position **[P]**. Pour pouvoir mettre la boîte de vitesses sur **[N]**, alimentez le réseau de bord en tension (→ page 316).

- ▶ Chargez le véhicule.
- ▶ **Véhicules équipés d'une boîte automatique :** mettez la boîte automatique sur **[P]**.
- ▶ Immobilisez le véhicule en serrant le frein de stationnement électrique pour l'empêcher de se mettre à rouler.
- ▶ Arrimez le véhicule uniquement au niveau des roues.

Véhicules équipés de l'amortissement réglable et adaptatif

⚠ ATTENTION Risque d'accident pendant le transport de véhicules équipés de l'amortissement réglable et adaptatif

Lors du transport de véhicules équipés de l'amortissement réglable et adaptatif, l'attelage peut osciller et se mettre à déraper.

- ▶ Chargez le véhicule dans une position correcte.
- ▶ Arrimez le véhicule au niveau des 4 roues à l'aide de sangles appropriées.

- ▶ Ne dépassez pas la vitesse maximale autorisée de 35 mph (60 km/h) pendant le transport.

! **REMARQUE** Endommagement du véhicule dû à un mauvais arrimage

- ▶ Après avoir chargé le véhicule, vous devez l'arrimer au niveau des 4 roues. Sinon, vous pourriez endommager le véhicule.
- ▶ Respectez une distance minimale de 8 in (20 cm) vers le haut et de 4 in (10 cm) vers le bas par rapport à la plateforme de transport.

- ▶ Après avoir chargé le véhicule, arrimez-le au niveau des 4 roues.

Véhicules équipés de la transmission intégrale 4MATIC/véhicules équipés d'une boîte automatique

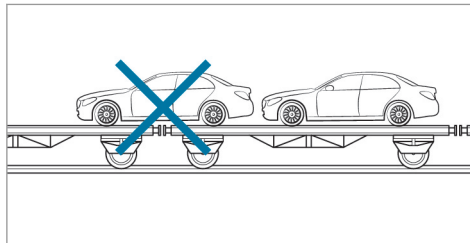

- ▶ Veillez à ce que l'essieu avant et l'essieu arrière soient immobilisés sur le même véhicule de transport.

! **REMARQUE** Endommagement de la chaîne cinématique dû à un mauvais positionnement du véhicule

- ▶ Ne positionnez pas le véhicule sur l'accouplement du véhicule destiné au transport.

Emplacement de rangement de l'anneau de remorquage

L'anneau de remorquage se trouve dans le coffre, sous le plancher de coffre.

Pose de l'anneau de remorquage

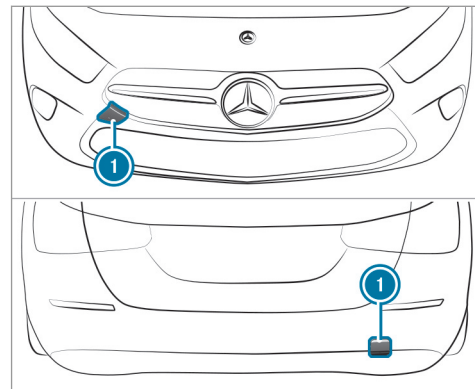

- ▶ Appuyez sur le cache ① au niveau du repère et enlevez-le.

- ▶ Vissez l'anneau de remorquage jusqu'en butée en le tournant vers la droite et serrez-le à fond.
- ▶ Lors de la dépose de l'anneau de remorquage, veillez à ce que le cache ❶ s'encliquette dans le pare-chocs lorsque vous le mettez en place.

❗ REMARQUE Endommagement du véhicule dû à une utilisation inadaptée de l'anneau de remorquage ou du dispositif d'attelage

Si, lors d'une opération de dépannage, l'anneau de remorquage ou le dispositif d'attelage est utilisé pour dégager le véhicule, ce dernier risque d'être endommagé.

- ▶ Utilisez l'anneau de remorquage ou le dispositif d'attelage uniquement pour le remorquage ou le démarrage du moteur par remorquage du véhicule.
- ▶ N'utilisez pas l'anneau de remorquage ou le dispositif d'attelage pour dégager le véhicule lors d'une opération de dépannage.

Démarrage du moteur par remorquage du véhicule (démarrage de secours du moteur)

Véhicules équipés d'une boîte automatique

❗ REMARQUES Endommagement de la boîte automatique dû au démarrage du moteur par remorquage

Dans le cas des véhicules équipés d'une boîte automatique, le démarrage du moteur par remorquage peut endommager la boîte automatique.

- ▶ Les véhicules équipés d'une boîte automatique ne doivent pas être démarrés par remorquage.
- ▶ Les véhicules équipés d'une boîte automatique ne doivent pas être démarrés par remorquage.

Fusibles électriques

Remarques relatives aux fusibles électriques

⚠ ATTENTION Risque d'accident et de blessure en cas de câbles surchargés

Si vous manipulez ou pontez un fusible défectueux ou que vous le remplacez par un fusible d'un calibre plus grand, les câbles électriques risquent d'être surchargés.

Cela peut provoquer un incendie.

- ▶ Remplacez toujours les fusibles défectueux par des fusibles neufs spécifiques de même calibre.

❗ REMARQUE Dommages dus à des fusibles incorrects

L'utilisation de fusibles incorrects peut endommager les composants et systèmes électriques ou limiter fortement leur fonctionnement.

- ▶ Utilisez uniquement des fusibles agréés par Mercedes-Benz et du calibre prescrit.

Les fusibles qui ont fondu doivent être remplacés par des fusibles équivalents (même couleur et même inscription). Reportez-vous au plan d'affectation des fusibles pour connaître leur calibre et pour obtenir les informations à prendre en compte.

Plan d'affectation des fusibles : dans la boîte à fusibles située dans le compartiment moteur (→ page 324)

! REMARQUE Dommages ou dysfonctionnements dus à l'humidité

L'humidité peut entraîner des dysfonctionnements ou des dommages au niveau de l'installation électrique.

- ▶ Assurez-vous qu'aucune humidité ne pénètre dans la boîte à fusibles lorsqu'elle est ouverte.

- ▶ Assurez-vous que le joint du couvercle est positionné correctement sur la boîte à fusibles lorsque vous la fermez.

Si le fusible neuf fond également, faites rechercher et éliminer la cause du problème par un atelier qualifié.

Avant le remplacement des fusibles, assurez-vous que les conditions suivantes sont remplies:

- Le véhicule est immobilisé.
- Tous les consommateurs électriques sont arrêtés.
- Le contact n'est pas mis.

Les fusibles électriques sont répartis dans différentes boîtes à fusibles:

- Boîte à fusibles à gauche dans le compartiment moteur, vu dans le sens de la marche (→ page 324)
- Boîte à fusibles au niveau du plancher côté passager (→ page 325)
- Boîte à fusibles au centre du coffre (→ page 326)

Ouverture et fermeture de la boîte à fusibles située dans le compartiment moteur

Conditions requises

- Un chiffon sec et un tournevis sont à portée de main.

Tenez compte des remarques relatives aux fusibles électriques (→ page 323).

Ouverture

▲ ATTENTION Risque de blessure en cas d'utilisation des essuie-glaces alors que le capot moteur est ouvert

Si les essuie-glaces se mettent en marche alors que le capot moteur est ouvert, vous risquez d'être coincé par la tringlerie des essuie-glaces.

- ▶ Veillez à toujours arrêter les essuie-glaces et couper le contact avant d'ouvrir le capot moteur.

- ▶ Ouvrez le capot moteur.

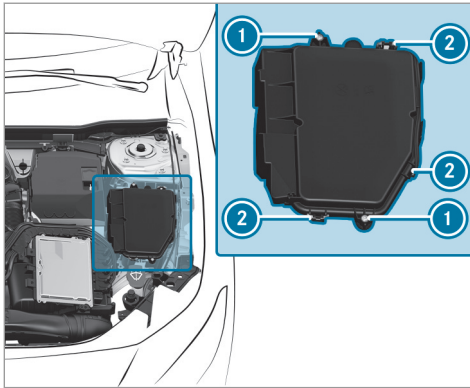

- ▶ Le cas échéant, éliminez les traces d'humidité sur la boîte à fusibles avec un chiffon sec.
- ▶ Desserrez les vis ①.
- ▶ Appuyez sur les agrafes ② et retirez le couvercle de la boîte à fusibles vers le haut.

Le plan d'affectation des fusibles se trouve dans un évidement, sur le côté de la boîte à fusibles.

Fermeture

- ▶ Contrôlez que le joint est positionné correctement sur le couvercle.
- ▶ Remettez le couvercle en place sur la boîte à fusibles.
- ▶ Assurez-vous que les agrafes ② s'enclenchent.
- ▶ Serrez les vis ①.
- ▶ Fermez le capot moteur.

Ouverture et fermeture de la boîte à fusibles située au niveau du plancher côté passager

Tenez compte des remarques relatives aux fusibles électriques (→ page 323).

Ouverture

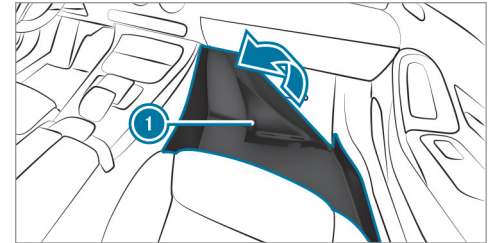

- ▶ Rabattez la moquette ① dans le sens de la flèche.

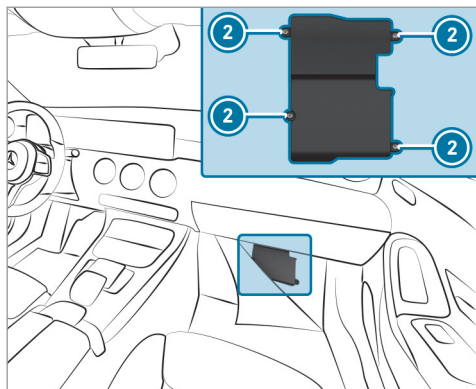

- ▶ Dévissez les vis ② et retirez le couvercle de la boîte à fusibles par le haut.

Fermeture

- ▶ Remettez le couvercle en place sur la boîte à fusibles.
- ▶ Serrez les vis ②.
- ▶ Rabattez la moquette.

Ouverture et fermeture de la boîte à fusibles située dans le coffre

Tenez compte des remarques relatives aux fusibles électriques (→ page 323).

- ▶ Ouvrez le plancher de coffre .

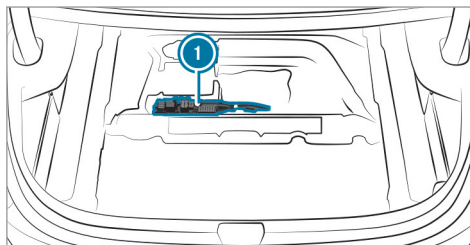

La boîte à fusibles ① se trouve au centre, sous le plancher de coffre.

Remarques relatives au niveau de bruit ou au comportement anormal du véhicule

Pendant la marche, prêtez attention aux vibrations, aux bruits et à un comportement routier anormal. Cela peut signifier que les jantes ou les pneus sont endommagés. Des dommages cachés au niveau des pneus peuvent également être à l'origine de ce comportement routier anormal.

En cas de doute, réduisez la vitesse du véhicule et faites contrôler les jantes et les pneus par un atelier qualifié.

Remarques relatives au contrôle régulier des jantes et des pneus

⚠ ATTENTION Risque d'accident dû à des pneus endommagés

Des dommages au niveau des pneus peuvent entraîner une perte de pression.

- ▶ Contrôlez régulièrement l'état des pneus et remplacez immédiatement tout pneu endommagé.

⚠ ATTENTION Risque d'aquaplanage dû à des sculptures de pneu trop peu profondes

Lorsque la profondeur des sculptures est insuffisante, l'adhérence du pneu diminue.

Sur chaussée mouillée, le risque d'aquaplanage augmente, en particulier si vous roulez à une vitesse inadaptée.

- ▶ Contrôlez régulièrement sur tous les pneus la profondeur des sculptures ainsi que l'état de la bande de roulement sur toute la largeur du pneu.

Profondeur minimale des sculptures:

- Pneus été: $\frac{1}{8}$ in (3 mm)
- Pneus M+S: $\frac{1}{16}$ in (4 mm)

- ▶ Pour des raisons de sécurité, faites remplacer les pneus avant que la profondeur minimale des sculptures prescrite ne soit atteinte.

Effectuez régulièrement les contrôles suivants sur toutes les roues, au minimum 1 fois par mois ou selon les besoins (avant un long trajet ou un trajet en tout-terrain, par exemple):

- Contrôle de la pression de pneu (→ page 329)
- Contrôle visuel de l'état des jantes et des pneus
- Contrôle des capuchons de valve
- Contrôle visuel de la profondeur des sculptures et de la bande de roulement sur toute la largeur du pneu

La profondeur minimale des sculptures est de $\frac{1}{8}$ in (3 mm) pour les pneus été et de $\frac{1}{16}$ in (4 mm) pour les pneus hiver.

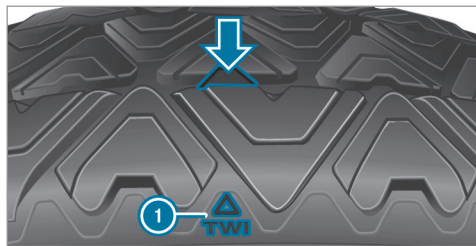

Six repères ① indiquent les emplacements auxquels les indicateurs d'usure (flèche), qui se présentent sous la forme de barrettes, sont intégrés dans les sculptures du pneu. Ils sont visibles dès que la profondeur des sculptures de pneu atteint environ $\frac{1}{16}$ in (1,6 mm).

Remarques relatives aux chaînes à neige

⚠ ATTENTION Risque d'accident en cas de montage incorrect des chaînes à neige

Si vous montez des chaînes à neige sur les roues arrière, celles-ci peuvent frotter contre

la carrosserie ou contre des éléments du train de roulement.

Le véhicule ou les pneus peuvent alors être endommagés.

- ▶ Ne montez jamais de chaînes à neige sur les roues arrière.
- ▶ Montez toujours les chaînes à neige par paire sur les roues avant.

! REMARQUE Endommagement d'éléments de la carrosserie ou du train de roulement par les chaînes à neige montées

Si vous montez des chaînes à neige sur les roues arrière d'un véhicule équipé de la transmission intégrale 4MATIC, vous risquez d'endommager des éléments de la carrosserie ou du train de roulement.

- ▶ Dans le cas des véhicules équipés de la transmission intégrale 4MATIC, montez les chaînes à neige uniquement sur les roues avant.

! REMARQUE Endommagement des enjoliveurs de roue par les chaînes à neige montées

Si vous montez des chaînes à neige sur les jantes acier, vous risquez d'endommager les enjoliveurs de roue.

- ▶ Enlevez les enjoliveurs de roue des jantes acier avant de monter des chaînes à neige.

En cas d'utilisation de chaînes à neige, tenez compte des remarques suivantes:

- Les chaînes à neige sont uniquement autorisées sur certaines combinaisons jantes/pneus. Pour de plus amples informations, adressez-vous à un point de service Mercedes-Benz.
- Pour des raisons de sécurité, montez uniquement des chaînes à neige agréées pour les véhicules Mercedes-Benz ou présentant le même standard de qualité.
- La vitesse maximale autorisée pour rouler avec des chaînes à neige est de 30 mph (50 km/h).

- **Véhicules équipés de l'assistant de stationnement actif** : n'utilisez pas l'assistant de stationnement actif lorsque vous roulez avec des chaînes à neige.

i Pour démarrer, vous pouvez désactiver l'ESP® (→ page 173). Vous avez ainsi la possibilité de faire patiner les roues afin d'augmenter la motricité.

Pression de pneu

Remarques relatives à la pression de pneu

⚠ ATTENTION Risque d'accident en cas de pression de pneu trop basse ou trop élevée

Les pneus dont la pression est trop basse ou trop élevée présentent notamment les risques suivants:

- Les pneus risquent d'éclater.
- Les pneus risquent de s'user de manière excessive et/ou irrégulière.

- Le comportement routier ainsi que la manœuvrabilité et le comportement au freinage du véhicule risquent d'être fortement compromis.

► Tenez compte des pressions de pneu recommandées et contrôlez la pression de chacun des pneus, y compris celle de la roue de secours:

- 1 fois par mois
- en cas de modification de la charge
- avant d'entreprendre un long trajet
- en cas de modification des conditions d'utilisation, par exemple en cas de trajet en tout-terrain

► Si nécessaire, corrigez la pression de pneu.

Une pression de pneu trop faible ou trop élevée a les conséquences suivantes:

- La durée de vie des pneus est réduite.
- Le risque d'endommagement des pneus augmente.

- Le comportement routier et donc la sécurité sont compromis, par exemple par l'aquaplanage.

⚠ ATTENTION Risque d'accident en raison d'une pression de pneu trop basse

Des pneus dont la pression est trop basse risquent de surchauffer et d'éclater.

Ils s'usent de manière excessive et/ou irrégulière et compromettent fortement le comportement au freinage et le comportement routier.

► Evitez d'utiliser des pneus dont la pression est trop basse.

Une pression de pneu trop basse peut avoir les conséquences suivantes:

- Pneu(s) défectueux en raison d'une surchauffe
- Répercussions négatives sur la tenue de route du véhicule
- Usure irrégulière

330 Jantes et pneus

- Augmentation de la consommation de carburant

⚠ ATTENTION Risque d'accident en raison d'une pression de pneu trop élevée

Des pneus dont la pression est trop élevée risquent d'éclater.

Ils s'usent de manière irrégulière et risquent de compromettre le comportement au freinage et le comportement routier.

- ▶ Evitez d'utiliser des pneus dont la pression est trop élevée.

Une pression de pneu trop élevée peut avoir les conséquences suivantes:

- Augmentation de la distance de freinage
- Répercussions négatives sur la tenue de route du véhicule
- Usure irrégulière
- Répercussions négatives sur le confort de marche
- Risque d'endommagement

⚠ ATTENTION Risque d'accident en cas de chutes de pression répétées au niveau des pneus

Les jantes, les valves et les pneus risquent d'être endommagés.

Une pression de pneu trop basse peut entraîner l'éclatement du pneu.

- ▶ Contrôlez l'absence de corps étrangers dans les pneus.
- ▶ Contrôlez l'étanchéité de la roue ou de la valve.
- ▶ Si le dommage ne peut pas être éliminé, prenez contact avec un atelier qualifié.

Vous trouverez des indications relatives à la pression recommandée des pneus montés départ usine sur votre véhicule sur les plaques d'information suivantes:

- Plaque d'information sur les pneus et le chargement située sur le montant B de votre véhicule (→ page 336)

- Tableau de pression des pneus situé à l'intérieur de la trappe de réservoir (→ page 331)

Respectez également la pression de pneu maximale (→ page 344).

Utilisez un manomètre approprié pour contrôler la pression de pneu. L'aspect extérieur d'un pneu ne permet aucune déduction concernant sa pression.

Corrigez la pression uniquement lorsque les pneus sont froids. Conditions pour des pneus froids:

- Le véhicule est resté immobilisé pendant au moins 3 heures sans que les pneus aient été exposés au rayonnement solaire.
- Vous avez parcouru moins de 1 mile (1,6 km).

Les pneus chauffent pendant la marche. Lorsque la température des pneus augmente, la pression de pneu augmente.

Véhicules équipés du système de contrôle de la pression des pneus : vous pouvez également vérifier la pression de pneu par l'intermédiaire de l'ordinateur de bord.

La pression de pneu recommandée dans le tableau de pression des pneus pour une charge élevée et/ou une vitesse élevée peut entraîner une diminution du confort de marche.

⚠ ATTENTION Risque d'accident en cas d'utilisation d'accessoires inappropriés sur les valves de pneu

L'utilisation d'accessoires inappropriés sur les valves de pneu risque de provoquer une perte de pression des pneus.

▶ Vissez sur les valves de pneu uniquement les capuchons de valve fournis de série ou autres capuchons agréés spécialement par Mercedes-Benz pour votre véhicule.

Tableau de pression des pneus

Le tableau de pression des pneus se trouve à l'intérieur de la trappe de réservoir.

i Les données indiquées sur les illustrations figurent à titre d'exemple.

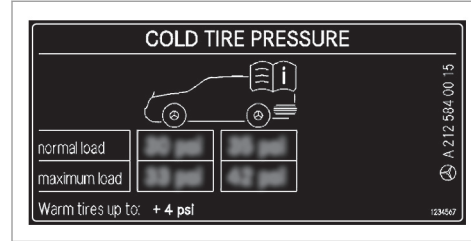

Si la pression de pneu est précédée de l'indication d'une ou de plusieurs dimensions de pneus, cela signifie que la pression indiquée est uniquement valable pour ces tailles de pneus et l'état de chargement respectif.

Les états de chargement «partiellement chargé» et «chargé au maximum» sont représentés dans le tableau par un nombre différent de personnes et de bagages. Le nombre réel de sièges peut différer.

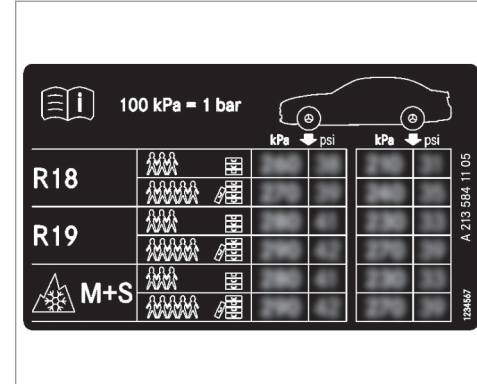

Certains tableaux de pression des pneus mentionnent uniquement le diamètre des jantes (**R18**, par exemple) à la place des dimensions de pneus complètes. Le diamètre des jantes est indiqué dans les dimensions des pneus et figure sur le flanc des pneus (→ page 344).

- Plaque d'information sur les pneus et le chargement (→ page 336)
- Pression de pneu maximale (→ page 344)

Contrôle manuel de la pression de pneu

- ▶ Lisez la pression de pneu recommandée pour les conditions d'utilisation actuelles dans le tableau de pression des pneus ou sur la plaque d'information sur les pneus et le chargement. Tenez compte des remarques relatives à la pression de pneu.
- ▶ Retirez le capuchon de la valve du pneu à contrôler.
- ▶ Pressez le manomètre contre la valve.
- ▶ Lisez la pression de pneu.
- ▶ Si la pression de pneu est inférieure à la valeur recommandée, augmentez-la afin d'atteindre la valeur recommandée.
- ▶ Si la pression de pneu est supérieure à la valeur recommandée, laissez sortir de l'air. Pour cela, appuyez sur la tige métallique de la valve, par exemple à l'aide de la pointe d'un stylo. Contrôlez ensuite à nouveau la pression de pneu à l'aide du manomètre.
- ▶ Revissez le capuchon sur la valve du pneu.

Thèmes associés

- Remarques relatives à la pression de pneu (→ page 329)
- Tableau de pression des pneus (→ page 331)
- Plaque d'information sur les pneus et le chargement (→ page 336)

Système de contrôle de la pression des pneus

Fonctionnement du système de contrôle de la pression des pneus

⚠ DANGER Risque d'accident dû à une pression de pneu incorrecte

Tous les pneus, y compris celui de rechange (si disponible), doivent être contrôlés à froid au moins 1 fois par mois et gonflés à la pression recommandée par le constructeur automobile (voir la plaque d'information sur les pneus et le chargement située sur le montant B côté conducteur ou le tableau de pression des pneus qui se trouve dans la trappe

de réservoir de votre véhicule). Si votre véhicule est équipé de pneus d'autres dimensions que ceux indiqués sur la plaque d'information sur les pneus et le chargement ou dans le tableau de pression des pneus, vous devez déterminer quelle est la pression correcte pour ces pneus.

Votre véhicule dispose, en tant qu'élément de sécurité supplémentaire, d'un système de contrôle de la pression des pneus (TPMS) dont le voyant s'allume lorsqu'il détecte que la pression de gonflage d'un ou plusieurs pneus est nettement trop faible. Si le voyant de faible pression de pneu s'allume, vous devez vous arrêter dès que possible, contrôler vos pneus et les gonfler à la pression correcte. Si vous roulez avec des pneus fortement sous-gonflés, il y a un risque de surchauffe et de défaillance des pneus. Une pression de pneu trop faible contribue également à augmenter la consommation de carburant, réduit la durée de vie du pneu et peut compromettre le comportement routier et le comportement au freinage du véhicule.

Tenez compte du fait que le TPMS ne remplace en aucun cas une maintenance des pneus en bonne et due forme et qu'il incombe au conducteur de régler la bonne pression de pneu, même si la pression n'a pas encore suffisamment baissé pour que le voyant de faible pression du TPMS s'allume.

Votre véhicule dispose également d'un affichage des défauts TPMS qui vous avertit lorsque le système de contrôle de la pression des pneus ne fonctionne pas correctement. L'affichage des défauts TPMS est combiné au voyant de faible pression de pneu. Si le système détecte un défaut, le voyant clignote pendant 1 minute environ, puis reste allumé en permanence. Cette séquence se répète à chaque démarrage du véhicule, et ce, tant que le dysfonctionnement est présent.

Si l'affichage des défauts est allumé, il se peut que le système ne soit pas en mesure de détecter ou de signaler correctement une pression de pneu trop basse. Un dysfonctionnement du système de contrôle de la pression des pneus peut avoir différentes origi-

nes, telles que le montage sur le véhicule de pneus de rechange non compatibles ou de pneus ou roues empêchant le fonctionnement correct du TPMS.

Contrôlez systématiquement l'affichage des défauts TPMS après avoir changé un ou plusieurs pneus ou roues de votre véhicule afin de vous assurer que les pneus de rechange ou les autres pneus ou roues montés permettent un fonctionnement correct du TPMS.

Le système contrôle la pression et la température des pneus montés sur le véhicule à l'aide du capteur de pression de pneu.

La pression et la température des pneus sont affichées sur l'ordinateur de bord (→ page 334).

En cas de perte de pression notable ou de température excessive au niveau des pneus, vous êtes alerté par des messages d'écran (→ page 421) ou par le voyant d'alerte  qui se trouve sur le combiné d'instruments (→ page 443).

Le système de contrôle de la pression des pneus est uniquement un système d'aide. Il incombe

au conducteur de régler la pression de pneu conformément à la pression recommandée pour les pneus froids et adaptée aux conditions d'utilisation du véhicule.

Dans la plupart des cas, le système de contrôle de la pression des pneus actualise automatiquement les valeurs de référence après que vous avez modifié la pression de pneu. Toutefois, vous pouvez également actualiser manuellement les valeurs de référence en redémarrant le système de contrôle de la pression des pneus (→ page 334).

Limites système

Le système peut être perturbé ou ne pas fonctionner en particulier dans les situations suivantes:

- Des valeurs de référence incorrectes ont été enregistrées.
- Une perte de pression soudaine survient, due par exemple à l'intrusion d'un corps étranger dans le pneu.
- Une perturbation par une autre source radio survient.

Contrôle de la pression de pneu à l'aide du système de contrôle de la pression des pneus

Conditions requises

- Le contact est mis.

Ordinateur de bord:

↳ Maintenance ► Pneus

L'un des affichages suivants apparaît:

- Pression et température actuelles des pneus sur les différentes roues:

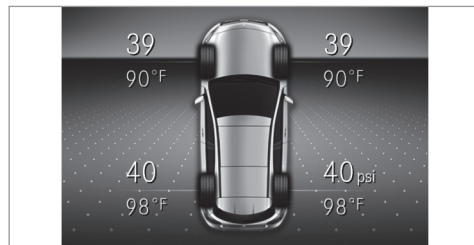

- Affichage pression pneus quelques minutes après le départ

- **Contrôle pression pneus activé:** le cycle d'initialisation du système n'est pas encore terminé. La pression de pneu est alors déjà contrôlée.

► Comparez la pression de pneu à la pression recommandée pour les conditions d'utilisation actuelles (→ page 331). Ce faisant, tenez compte des remarques relatives aux pneus froids (→ page 329).

ⓘ Les valeurs affichées sur l'ordinateur de bord peuvent différer de celles du manomètre car elles sont calculées en fonction du niveau de la mer. En altitude, la pression de pneu indiquée par un manomètre est plus élevée que celle affichée par l'ordinateur de bord. Dans ce cas, ne diminuez pas la pression de pneu.

Redémarrage du système de contrôle de la pression des pneus

Conditions requises

- La pression de pneu recommandée pour chaque roue est réglée en fonction des conditions d'utilisation du véhicule (→ page 329).

Redémarrez le système de contrôle de la pression des pneus dans les situations suivantes:

- Modification de la pression de pneu
- Changement de roues/de pneus ou montage de roues neuves/de pneus neufs

Ordinateur de bord:

↳ Maintenance ► Pneus

► Balayez du doigt la surface Touch Control située à gauche sur le volant, en effectuant un mouvement vers le bas.

Le message **Pressions actuelles comme nouvelles valeurs de référence?** apparaît sur l'écran multifonction.

► Pour lancer un redémarrage, appuyez sur le Touch Control situé à gauche sur le volant. Le message **Contrôle pression pneus redémarré** apparaît sur l'écran multifonction.

Les messages d'alerte actuels sont effacés et le voyant orange d'alerte  s'éteint.

Après quelques minutes de trajet, le système contrôle si la pression actuelle des pneus se trouve dans la plage de valeurs prescrite. La

pression de pneu actuelle est ensuite contrôlée sur la base de ces valeurs de référence.

Tenez aussi impérativement compte du thème associé suivant:

- Remarques relatives à la pression de pneu (→ page 329)

Avertisseur de perte de pression des pneus

Fonctionnement de l'avertisseur de perte de pression des pneus

L'avertisseur de perte de pression des pneus avertit le conducteur par des messages d'écran en cas de perte notable de pression d'un pneu.

Limites système

Le système peut être perturbé ou ne pas fonctionner en particulier dans les situations suivantes:

- Des valeurs de référence incorrectes ont été enregistrées.
- Une perte de pression soudaine survient, due par exemple à l'intrusion d'un corps étranger dans le pneu.

- Une perte de pression identique survient dans plusieurs pneus.

Le système fonctionne de manière limitée ou avec un certain décalage en particulier dans les situations suivantes:

- mauvaises conditions au sol (neige ou gravier, par exemple)
- conduite avec des chaînes à neige
- style de conduite très sportif avec une vitesse élevée dans les virages ou de fortes accélérations
- véhicule fortement chargé

L'avertisseur de perte de pression des pneus est uniquement un système d'aide. Il incombe au conducteur de régler la pression de pneu conformément à la pression recommandée pour les pneus froids et adaptée aux conditions d'utilisation du véhicule et de la contrôler.

Tenez également compte des thèmes associés suivants:

- Remarques relatives à la pression de pneu (→ page 329)

- Messages d'écran relatifs aux pneus (→ page 421)

Redémarrage de l'avertisseur de perte de pression des pneus

Conditions requises

- La pression de pneu recommandée pour chaque roue est réglée en fonction des conditions d'utilisation du véhicule.

Redémarrez l'avertisseur de perte de pression des pneus dans les situations suivantes:

- Modification de la pression de pneu
- Changement de roues/de pneus ou montage de roues neuves/de pneus neufs

Ordinateur de bord:

↳ **Maintenance** ▶ **Pneus**

▶ Balayez du doigt la surface Touch Control située à gauche sur le volant, en effectuant un mouvement vers le bas.

Le message **Surveillance pression pneus activée Redémarrer** apparaît sur l'écran multifonction.

- ▶ Pour lancer le redémarrage, appuyez sur le Touch Control situé à gauche sur le volant. Le message **Pression des pneus à présent OK?** apparaît sur l'écran multifonction.
 - ▶ Sélectionnez **Oui**.
 - ▶ Pour confirmer le redémarrage, appuyez sur le Touch Control situé à gauche sur le volant. Le message **Surveillance pression pneus redémarrée** apparaît sur l'écran multifonction.
- Après quelques minutes de trajet, l'avertisseur de perte de pression des pneus surveille la pression de chacun des pneus sur la base de la valeur réglée.

Tenez aussi impérativement compte du thème associé suivant:

- Remarques relatives à la pression de pneu (→ page 329)

Chargement du véhicule

Remarques relatives à la plaque d'information sur les pneus et le chargement

⚠ ATTENTION Risque d'accident en cas de pneus surchargés

Des pneus surchargés risquent de surchauffer et d'éclater. Une surcharge des pneus peut compromettre le comportement directionnel et le comportement routier du véhicule et provoquer une défaillance des freins.

- ▶ Tenez compte de la capacité de charge des pneus.
- ▶ La capacité de charge doit correspondre à au moins la moitié de la charge sur essieu autorisée.
- ▶ Ne surchargez jamais les pneus en les soumettant à une charge supérieure à la charge maximale autorisée.

La plaque d'information sur les pneus et le chargement se trouve sur le montant B côté conducteur.

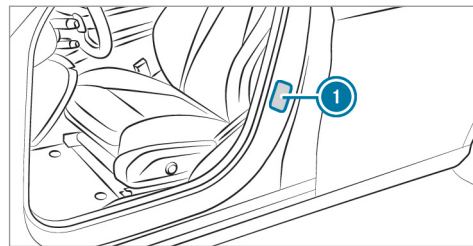

① Plaque d'information sur les pneus et le chargement

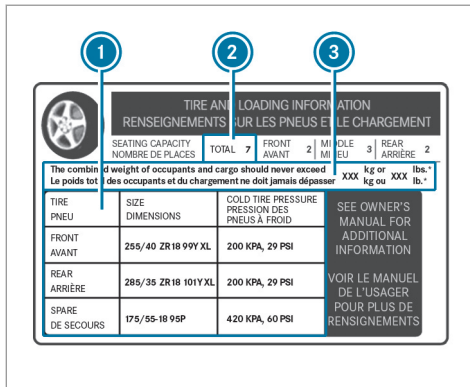

i Les données indiquées sur l'illustration figurent à titre d'exemple.

La plaque d'information sur les pneus et le chargement comporte les informations suivantes:

- le nombre maximal de places assises **(2)** en fonction du nombre maximal de personnes pouvant voyager à bord du véhicule

- la charge maximale autorisée **(3)** correspondant au poids total des occupants du véhicule, des bagages et du chargement
- les pressions de pneu recommandées **(1)** pour des pneus froids. Les pressions de pneu recommandées sont indiquées sur la base de la charge et de la vitesse maximales autorisées du véhicule.

Tenez également compte:

- des indications relatives aux poids autorisés sur la plaque signalétique du véhicule (→ page 366)
- des indications relatives à la pression de pneu dans le tableau de pression des pneus (→ page 331)

Thèmes associés:

- Détermination de la charge maximale (→ page 337)
- Remarques relatives à la pression de pneu (→ page 329)

Étapes pour déterminer la charge correcte

La méthode suivante a été développée d'après les dispositions applicables aux fabricants en vertu du titre 49, partie 575, du Code américain des règlements fédéraux et conformément au «National Traffic and Motor Vehicle Safety Act of 1966».

- (1)** : recherchez l'indication «Le poids combiné des occupants et de la charge ne doit jamais dépasser XXX kg ou XXX lb» qui figure sur les pneus et sur la plaque d'information sur les pneus et le chargement de votre véhicule.
- (2)** : déterminez le poids cumulé du conducteur et des passagers qui doivent monter à bord.
- (3)** : déduisez des XXX kg ou XXX lb le poids cumulé du conducteur et des passagers.
- (4)** : le résultat correspond à la charge autorisée pour le chargement et les bagages. Exemple: pour une valeur «XXX» égale à 1 400 lb et 5 occupants de 150 lb chacun, la charge maximale pour le chargement et les

bagages s'élève à 650 lb (1 400 - 750 (5 x 150) = 650 lb).

▶ (5) : déterminez le poids cumulé du chargement et des bagages à transporter. Pour des raisons de sécurité, ce poids ne doit pas dépasser la charge autorisée calculée à l'étape 4.

▶ (6) : si votre véhicule tracte une remorque, une certaine charge de la remorque sera transférée à votre véhicule. Consultez cette notice pour déterminer comment ceci réduit la capacité de charge disponible pour la charge et les bagages de votre véhicule.

❗ Tenez compte du fait que tous les véhicules ne sont pas autorisés pour la traction d'une remorque. La traction d'une remorque est uniquement autorisée si un dispositif d'attelage est monté et qu'une charge remorquée est inscrite dans les documents du véhicule.

En cas de doute, adressez-vous à votre distributeur Mercedes-Benz agréé.

Même si vous avez soigneusement calculé la charge totale, assurez-vous de ne pas dépasser la MTAC ni les charges maximales sur essieu autorisées dans le cas de votre véhicule. Vous trouverez des indications à ce sujet sur la plaque signalétique du véhicule.

▶ Faites peser le véhicule chargé (avec conducteur, passagers et chargement) sur une balance appropriée. Les valeurs mesurées ne doivent pas dépasser les valeurs maximales autorisées qui figurent sur la plaque signalétique du véhicule.

Thèmes associés:

- Exemple de calcul pour déterminer la charge maximale (→ page 338)
- Plaque d'information sur les pneus et le chargement (→ page 336)

- Tableau de pression des pneus (→ page 331)
- Plaque signalétique du véhicule (→ page 366)

Exemple de calcul pour déterminer la charge maximale

Le tableau suivant contient des exemples de calcul de la charge totale et de la charge utile pour différentes configurations de sièges et un nombre différent d'occupants de poids différent. Dans les exemples suivants, on présume une charge utile maximale de 1 500 lb (680 kg). **Cette valeur ne sert qu'à des fins de démonstration.** Utilisez toujours la charge maximale spécifique à votre véhicule qui figure sur la plaque d'information sur les pneus et le chargement de votre véhicule (→ page 336). Plus le poids total des occupants est élevé, plus la charge maximale pour les bagages est faible.

Etape 1

| | Exemple 1 | Exemple 2 |
|---|-------------------|-------------------|
| Poids cumulé maximal des occupants et du chargement (données figurant sur la plaque d'information sur les pneus et le chargement) | 1 500 lb (680 kg) | 1 500 lb (680 kg) |

Etape 2

| | Exemple 1 | Exemple 2 |
|--|--|----------------------------|
| Nombre de personnes dans le véhicule (conducteur et passagers) | 5 | 1 |
| Répartition des passagers | Avant: 2 Arrière: 3 | Avant: 1 |
| Poids des passagers | Passager 1: 150 lb (68 kg) Passager 2: 180 lb (82 kg) Passager 3: 160 lb (73 kg) Passager 4: 140 lb (63 kg) Passager 5: 120 lb (54 kg) | Passager 1: 200 lb (91 kg) |
| Poids total de tous les occupants | 750 lb (340 kg) | 200 lb (91 kg) |

340 Jantes et pneus

Etape 3

| | Exemple 1 | Exemple 2 |
|--|---|---|
| Charge maximale (PTAC maximal autorisé figurant sur la plaque d'information sur les pneus et le chargement moins le poids total de tous les occupants) | $1\,500\text{ lb (680 kg)} - 750\text{ lb (340 kg)} = 750\text{ lb (340 kg)}$ | $1\,500\text{ lb (680 kg)} - 200\text{ lb (91 kg)} = 1\,300\text{ lb (589 kg)}$ |

Inscriptions figurant sur les pneus

Vue d'ensemble des inscriptions figurant sur les pneus

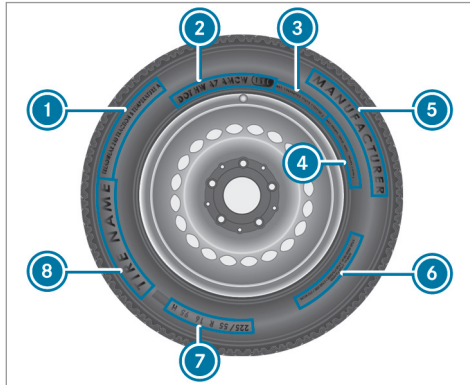

- ① Standards uniformes de classification de la qualité des pneus (→ page 341)
- ② DOT, numéro d'identification du pneu (→ page 343)
- ③ Charge maximale des pneus (→ page 343)

- ④ Pression de pneu maximale (→ page 344)
 - ⑤ Fabricant
 - ⑥ Composition du pneu (→ page 344)
 - ⑦ Dimensions des pneus, capacité de charge, indice de vitesse et code de charge (→ page 344)
 - ⑧ Nom du pneu
- ⓘ Les données indiquées sur l'illustration figurent à titre d'exemple.

Classification de la qualité des pneus

Conformément aux «standards uniformes de classification de la qualité des pneus» imposés par le ministère des Transports américain, les fabricants de pneus doivent classer leurs pneus sur la base des 3 facteurs de performance suivants:

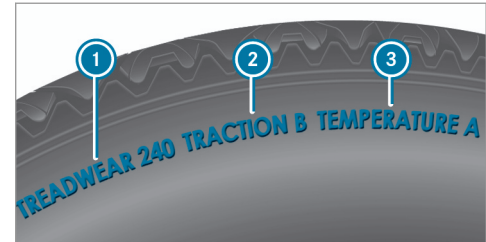

- ① Classe d'usure de la bande de roulement
 - ② Classe de motricité
 - ③ Classe de température
- ⓘ Les données indiquées sur l'illustration figurent à titre d'exemple.
- ⓘ Au Canada, les classifications ne sont pas prescrites par la loi mais sont normalement toujours indiquées.

Classe d'usure de la bande de roulement

La classe d'usure de la bande de roulement est un classement comparatif basé sur des tests d'usure des pneus réalisés dans des conditions contrôlées sur un parcours officiel du ministère

des Transports américain. Par exemple, s'il était testé sur le parcours du gouvernement, un pneu de classe 150 aurait une tenue à l'usure une fois et demie supérieure à celle d'un pneu de classe 100.

La performance relative des pneus dépend toutefois des conditions d'utilisation réelles et peut diverger considérablement de la norme en fonction des habitudes de conduite, des pratiques de maintenance, des caractéristiques de la chaussée et des conditions climatiques.

Classe de motricité

⚠ DANGER Risque d'accident en cas de motricité trop réduite

L'attribution d'une classe de motricité à un pneu repose sur des tests de freinage en ligne droite.

- ▶ Adaptez votre style de conduite aux conditions routières et météorologiques.

! REMARQUE Endommagement de la chaîne cinématique dû au patinage des pneus

- ▶ Evitez de faire patiner les pneus.

Les classes de motricité sont, de la plus élevée à la plus faible, AA, A, B et C. Ces classes correspondent à la capacité d'un pneu à s'arrêter sur une chaussée mouillée dans des conditions contrôlées et sur des surfaces d'essai en asphalte et en béton mises à disposition par le gouvernement américain. Un pneu classé C peut présenter une mauvaise motricité.

Classe de température

⚠ ATTENTION Risque d'accident en cas de surchauffe et défaillance des pneus

Une vitesse excessive, une pression de pneu trop basse et une charge trop élevée peuvent entraîner, séparément ou de manière combinée, une surchauffe des pneus, voire même une défaillance.

- ▶ Tenez compte des pressions de pneu recommandées.
- ▶ Contrôlez régulièrement la pression de chacun des pneus.
- ▶ Si nécessaire, corrigez la pression de pneu.

Les classes de température sont A (la plus élevée), B et C. Elles correspondent à la résistance du pneu à l'échauffement et à sa capacité à dissiper la chaleur lors de tests réalisés sur une roue spécifique dans des conditions contrôlées en laboratoire. Une température élevée constante peut endommager le matériau du pneu et réduire sa durée de vie. Des températures excessives peuvent par ailleurs provoquer une défaillance soudaine du pneu. La classe C correspond aux performances que tous les pneus pour voitures particulières doivent offrir conformément aux directives du ministère des Transports américain. Les classes B et A présentent une performance supérieure aux exigences minimales du ministère des Transports américain.

DOT, numéro d'identification du pneu (TIN)

Conformément aux réglementations américaines sur les pneus, tout fabricant de pneus ou toute entreprise de rechapage doit inscrire un numéro d'identification à l'intérieur ou sur le flanc de chaque pneu produit ou rechapé.

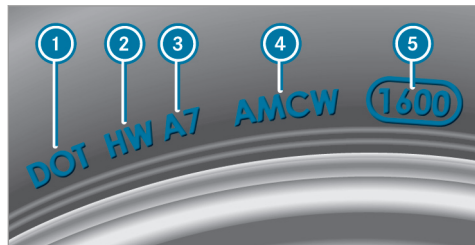

i Les données indiquées sur l'illustration figurent à titre d'exemple.

Le numéro d'identification du pneu est univoque et comprend les éléments suivants:

- **DOT (ministère des Transports)** : la marque de fabrique ❶ indique que le pneu répond

aux exigences du ministère des transports américain.

- **Code d'identification du fabricant** : le code d'identification du fabricant ❷ donne des informations relatives au fabricant du pneu. Les pneus neufs possèdent une identification composée de deux symboles. Les pneus rechapés possèdent une identification composée de quatre symboles. Pour de plus amples informations sur les pneus rechapés, voir (→ page 349).
- **Dimensions de pneu** : l'inscription ❸ se réfère aux dimensions du pneu.
- **Code du type de pneu** : le code du type de pneu ❹ peut être utilisé par le fabricant pour désigner les caractéristiques particulières du pneu.
- **Date de fabrication** : la date de fabrication ❺ donne des informations sur l'âge du pneu. Les 1er et 2e chiffres indiquent la semaine de l'année et les 3e et 4e chiffres l'année de fabrication («3208» correspond par exemple à la 32e semaine de l'année 2008).

Indications relatives à la charge maximale des pneus

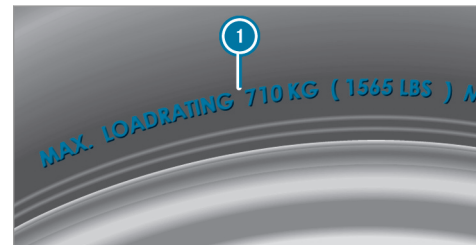

i Les données indiquées sur l'illustration figurent à titre d'exemple.

La charge maximale du pneu ❶ correspond au poids maximal pour lequel un pneu a été homologué.

Les pneus ne doivent pas être soumis à une charge supérieure à la charge maximale autorisée. La charge maximale autorisée figure sur la plaque d'information sur les pneus et le chargement qui se trouve sur le montant B côté conducteur (→ page 336).

Remarques relatives à la pression de pneu maximale

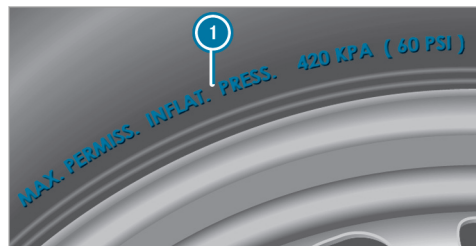

i Les données indiquées sur l'illustration figurent à titre d'exemple.

La pression de pneu maximale autorisée ① pour laquelle un pneu a été homologué ne doit jamais être dépassée. Lors du réglage de la pression de pneu, tenez toujours compte de la pression de pneu recommandée pour le véhicule. (→ page 331)

Indications relatives à la composition du pneu



i Les données indiquées sur l'illustration figurent à titre d'exemple.

Ces indications décrivent le type de tissus et le nombre de couches au niveau du flanc ① et sous les sculptures ②.

Dimensions des pneus, capacité de charge, indice de vitesse et code de charge

⚠ ATTENTION Risque d'accident en cas de dépassement de la capacité de charge des pneus ou de l'indice de vitesse autorisé

Un dépassement peut endommager les pneus et provoquer leur éclatement.

- ▶ Montez uniquement des pneus dont les dimensions et le type sont agréés pour votre type de véhicule.
- ▶ Veillez à respecter la capacité de charge des pneus requise pour votre véhicule et l'indice de vitesse.

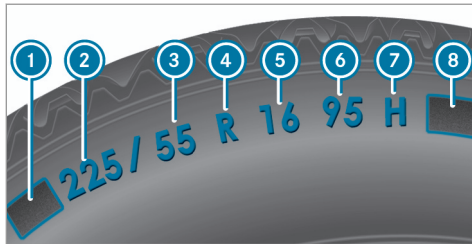

- ① Lettre préfixe
- ② Largeur nominale du pneu en millimètres
- ③ Rapport hauteur/largeur en %
- ④ Code du pneu
- ⑤ Diamètre de la jante
- ⑥ Indice de charge
- ⑦ Indice de vitesse
- ⑧ Code de charge

❗ Les données indiquées sur l'illustration figurent à titre d'exemple.

Pour de plus amples informations sur l'interprétation des données relatives aux pneus, adressez-vous également à un atelier qualifié.

Lettre préfixe ①:

- Aucune: pneu pour voitures particulières répondant aux normes de fabrication européennes
- «P»: pneu pour voitures particulières répondant aux normes de fabrication américaines
- «LT»: pneu pour utilitaires légers répondant aux normes de fabrication américaines
- «T»: roue de secours compacte avec une pression de pneu élevée conçue exclusivement pour une utilisation temporaire en cas d'urgence.

Rapport hauteur/largeur ③:

Rapport dimensionnel entre la hauteur et la largeur du pneu, exprimé en pourcentage (hauteur du pneu divisée par la largeur du pneu).

Code du pneu ④ (type de construction du pneu):

- «R»: pneu à carcasse radiale
- «D»: pneu à carcasse diagonale
- «B»: pneu à carcasse diagonale ceinturée

- «ZR»: pneu à carcasse radiale dont la vitesse maximale est supérieure à 149 mph (240 km/h) (en option)

Diamètre de la jante ⑤:

Diamètre du siège de talon (non le diamètre du rebord de jante). Le diamètre de la jante est exprimé en pouces (in).

Indice de charge ⑥:

Code numérique indiquant la capacité maximale de charge d'un pneu («91» correspond par exemple à une charge maximale de 1 356 lb (615 kg)).

La capacité de charge du pneu doit correspondre à au moins la moitié de la charge sur essieu autorisée du véhicule. Les pneus ne doivent pas être soumis à une charge supérieure à la charge maximale autorisée.

Voir également:

- Charge maximale autorisée sur la plaque d'information sur les pneus et le chargement (→ page 336)
- Charge maximale des pneus (→ page 343)
- Code de charge

Indice de vitesse 7 :

Indique la vitesse maximale autorisée pour le pneu.

- ① Un limiteur de vitesse électronique empêche que votre véhicule ne dépasse une vitesse de 130 mph (210 km/h).

Assurez-vous que vos pneus possèdent l'indice de vitesse requis. Pour obtenir des informations sur l'indice de vitesse requis, adressez-vous à un point de service Mercedes-Benz.

Pneus été

| Indice | Classe de vitesse |
|--------|----------------------------|
| Q | jusqu'à 100 mph (160 km/h) |
| R | jusqu'à 106 mph (170 km/h) |
| S | jusqu'à 112 mph (180 km/h) |
| T | jusqu'à 118 mph (190 km/h) |
| H | jusqu'à 130 mph (210 km/h) |

¹ Indication «ZR» dans le code du pneu.

² Ou «M+S  » pour les pneus hiver.

| Indice | Classe de vitesse |
|-----------------------------|---------------------------------|
| V | jusqu'à 149 mph (240 km/h) |
| W | jusqu'à 168 mph (270 km/h) |
| Y | jusqu'à 186 mph (300 km/h) |
| ZR...Y ¹ | jusqu'à 186 mph (300 km/h) |
| ZR... (..Y) ¹ | supérieure à 186 mph (300 km/h) |
| ZR ¹ | supérieure à 149 mph (240 km/h) |

- L'indication de la classe de vitesse en tant qu'indice «ZR» dans le code du pneu ④ est optionnelle pour les pneus jusqu'à 186 mph (300 km/h).
- Si vos pneus comportent l'indication «ZR» en tant que code du pneu ④ et qu'aucun indice de vitesse ⑦ n'est indiqué, adressez-vous au fabricant des pneus pour déterminer la vitesse maximale.

- Si l'indice de charge ⑥ et l'indice de vitesse ⑦ sont placés entre parenthèses, cela signifie que la vitesse maximale du pneu est supérieure à 186 mph (300 km/h). Pour toute question relative à la détermination de la vitesse maximale, adressez-vous au fabricant des pneus.

Pneus toutes saisons et pneus hiver

| Indice | Classe de vitesse |
|--------------------|----------------------------|
| Q M+S ² | jusqu'à 100 mph (160 km/h) |
| T M+S ² | jusqu'à 118 mph (190 km/h) |
| H M+S ² | jusqu'à 130 mph (210 km/h) |
| V M+S ² | jusqu'à 149 mph (240 km/h) |

Les pneus hiver portent un symbole représentant un flocon de neige  et répondent aux exigences spécifiques de motricité sur la neige définies par l'Association des manufacturiers du caoutchouc RMA (Rubber Manufacturers Asso-

ciation) et l'Association canadienne de l'industrie du caoutchouc RAC (Rubber Association of Canada).

Code de charge :

- Aucune spécification: pneu ayant une capacité de charge normale (SL)
- «XL» ou «Extra Load»: pneu ayant une capacité de charge supérieure ou pneu renforcé
- «Light Load»: pneu ayant une faible capacité de charge
- «C», «D», «E»: plage de charge en fonction de la charge maximale que le pneu peut supporter à une pression déterminée

Définitions des termes relatifs aux pneus et au chargement

Structure et composition du pneu : décrit le nombre de couches/nappes en caoutchouc qui constituent la bande de roulement de pneu et les flancs. Celles-ci sont fabriquées à partir d'acier, de nylon, de polyester et d'autres matériaux.

Bar : unité métrique pour la pression de pneu. 14,5038 livres par pouce carré (psi) et 100 kilopascals (kPa) correspondent à 1 bar.

DOT (ministère des Transports) : les pneus portant l'identification DOT répondent aux exigences du ministère des Transports américain.

Poids moyen des occupants du véhicule : 150 lb (68 kilogrammes) multiplié par le nombre d'occupants autorisés à bord du véhicule.

Standards uniformes de classification de la qualité des pneus : standards uniformes de classification de la qualité des pneus reposant sur le profil des sculptures, la motricité et la tenue en température. L'évaluation menant à la classification est effectuée par le fabricant selon des consignes de test édictées par le gouvernement américain. La classification correspondante est indiquée sur le flanc du pneu.

Pression de pneu recommandée : la pression de pneu recommandée correspond à la pression des pneus montés départ usine sur votre véhicule.

La plaque d'information sur les pneus et le chargement contient les pressions de pneu recom-

mandées pour des pneus froids (charge et vitesse maximales autorisées du véhicule atteintes).

Le tableau de pression des pneus contient les pressions de pneu recommandées pour des pneus froids pour différentes conditions d'utilisation du véhicule (charge et/ou vitesse).

Augmentation du poids du véhicule due aux équipements optionnels : poids cumulé incluant tous les équipements de série et optionnels qui sont disponibles pour le véhicule, indépendamment du fait qu'ils soient montés ou non.

Jante : partie de la roue sur laquelle est monté le pneu.

GAWR (charge maximale sur essieu autorisée) : le GAWR correspond à la charge maximale autorisée sur l'essieu. La charge effective sur essieu ne doit jamais dépasser la charge maximale sur essieu autorisée. La charge maximale sur essieu autorisée figure sur la plaque signalétique du véhicule qui se trouve sur le montant B côté conducteur.

Indice de vitesse : l'indice de vitesse est mentionné dans la désignation du pneu. Il indique la plage de vitesse autorisée pour un pneu.

GVW (poids total) : le poids total prend en compte le poids du véhicule ainsi que le carburant, l'outillage, la roue de secours, les accessoires montés, les passagers, les bagages et éventuellement la charge sur timon. Le poids total ne doit jamais dépasser le PTAC (GVWR) qui figure sur la plaque signalétique du véhicule située sur le montant B côté conducteur.

GVWR (PTAC) : le GVWR correspond au poids total maximal autorisé du véhicule chargé (poids du véhicule incluant tous les accessoires, les passagers, le carburant, les bagages et éventuellement la charge sur timon). Le PTAC figure sur la plaque signalétique du véhicule qui se trouve sur le montant B côté conducteur.

Poids maximal du véhicule chargé : le poids maximal correspond au poids à vide du véhicule plus le poids des accessoires, la charge utile maximale et le poids des équipements optionnels montés d'usine.

Kilopascal (kPa) : unité métrique pour la pression de pneu. 6,9 kPa correspondent à 1 psi. Une autre unité permettant d'exprimer la pression de pneu est le bar. 100 kilopascals (kPa) correspondent à 1 bar.

Code de charge : en plus de l'indice de charge, le flanc du pneu peut porter un code de charge. Celui-ci donne des précisions sur la capacité de charge du pneu.

Poids à vide : poids d'un véhicule avec équipement de série et fluides (carburant, huile et liquide de refroidissement au niveau maximum). Le cas échéant, le poids indiqué prend également en compte le climatiseur ainsi que les équipements optionnels, mais pas les passagers ni les bagages.

Charge maximale des pneus : la charge maximale du pneu correspond au poids maximal (exprimé en kg ou en lb) pour lequel un pneu a été homologué.

Pression de pneu maximale autorisée : pression de pneu maximale autorisée pour un pneu.

Charge maximale par pneu : charge maximale sur un pneu. Elle se calcule à partir de la charge maximale sur essieu divisée par deux.

PSI (pounds per square inch) : unité de mesure standard pour la pression de pneu.

Rapport hauteur/section : rapport entre la hauteur et la largeur du pneu, exprimé en pourcentage.

Pression de pneu : pression qui agit de l'intérieur vers l'extérieur du pneu sur chaque pouce carré. La pression est exprimée en livres par pouce carré (psi), en kilopascals (kPa) ou en bars. La pression de pneu doit être corrigée uniquement lorsque les pneus sont froids.

Pression des pneus froids : les pneus sont froids lorsque le véhicule est resté immobilisé pendant au moins 3 heures sans que les pneus aient été exposés au rayonnement solaire et que vous avez parcouru moins de 1 mile (1,6 km).

Bande de roulement de pneu : partie du pneu en contact avec la route.

Talon de pneu : le talon de pneu sert à maintenir le pneu sur la jante. Afin d'éviter que la lon-

gueur du pneu ne varie sur le pourtour de la jante, le bourrelet contient plusieurs tringles.

Flanc : partie du pneu située entre les sculptures et le talon.

Poids des équipements optionnels : poids cumulé des équipements optionnels pesant plus que les pièces de série qu'ils remplacent et plus de 5 lb (2,3 kg). Ces équipements optionnels, tels que le système de freinage haute performance, le correcteur de niveau, la galerie de toit ou la batterie haute performance, ne sont pas compris dans le poids à vide ni dans le poids des accessoires.

TIN (numéro d'identification du pneu) : numéro d'identification univoque grâce auquel un fabricant de pneus peut, en cas de rappel de produits par exemple, identifier les pneus concernés et retrouver les acquéreurs. Le numéro d'identification du pneu se compose du code d'identification du fabricant, des dimensions de pneu, du code du type de pneu et de la date de fabrication.

Indice de charge : l'indice de charge est un code indiquant la capacité maximale de charge d'un pneu.

Motricité : adhérence entraînée par le frottement du pneu sur la chaussée.

Indicateur d'usure : fines baguettes (barrettes d'usure) réparties sur la bande de roulement de pneu. Lorsque les sculptures de pneu sont à la hauteur des baguettes, la limite d'usure de 1/16 in (1,6 mm) est atteinte.

Répartition des occupants du véhicule : répartition des occupants du véhicule sur les places prévues.

Limite totale de charge : charge nominale et charge des bagages plus 150 lb (68 kg) multiplié par le nombre de places dans le véhicule.

Changement de roue

Remarques relatives au choix, au montage et au remplacement des pneus

! REMARQUE Véhicules Mercedes-AMG

- ▶ Tenez compte des remarques figurant dans la notice d'utilisation complémentaire. Sinon, vous risquez de ne pas être averti des dangers qui pourraient se présenter.

! ATTENTION Risque d'accident en cas de dimensions incorrectes des roues et des pneus

Si vous montez des roues et des pneus de dimensions incorrectes, les freins de roue ou les éléments du système de freinage et de la suspension de roue risquent d'être endommagés.

- ▶ Remplacez toujours les roues et les pneus par des roues et des pneus ayant les mêmes spécifications que les pièces d'origine.

Dans le cas des roues, soyez attentif aux points suivants:

- Désignation
- Type

Dans le cas des pneus, soyez attentif aux points suivants:

- Désignation
- Fabricant
- Type

⚠ ATTENTION Risque d'accident en cas de dépassement de la capacité de charge des pneus ou de l'indice de vitesse autorisé

Un dépassement peut endommager les pneus et provoquer leur éclatement.

- ▶ Montez uniquement des pneus dont les dimensions et le type sont agréés pour votre type de véhicule.

- ▶ Veillez à respecter la capacité de charge des pneus requise pour votre véhicule et l'indice de vitesse.

! REMARQUE Endommagement du véhicule et des pneus dû à l'utilisation de pneus d'un type et de dimensions non agréés

Pour des raisons de sécurité, utilisez uniquement des pneus, des jantes et des accessoires agréés spécialement par Mercedes-Benz pour votre véhicule.

Ces pneus sont spécialement adaptés aux systèmes de sécurité active, tels que l'ABS, l'ESP® et le 4MATIC, et portent l'une des désignations suivantes:

- MO = Mercedes-Benz Original
- MOE = Mercedes-Benz Original Extended (pneus avec aptitude au roulage à plat, uniquement pour certaines jantes)
- MO1 = Mercedes-Benz Original (uniquement certains pneus AMG)

Sinon, cela risque d'entraîner une dégradation du comportement du véhicule, par exemple du point de vue de la tenue de route, des bruits de roulement et de la consommation. En outre, d'autres dimensions de pneus peuvent entraîner sous charge un frottement des pneus contre la carrosserie ou les éléments de l'essieu. Les pneus ou le véhicule peuvent être endommagés.

Utilisez uniquement les pneus, les jantes et les accessoires qui ont été testés et recommandés par Mercedes-Benz.

! REMARQUES Sécurité de marche compromise en cas d'utilisation de pneus rechapés

Les pneus rechapés ne sont ni testés ni recommandés par Mercedes-Benz étant donné que les détériorations antérieures ne sont pas toujours détectées au rechapage.

La sécurité de marche ne peut donc pas être garantie.

- ▶ Ne montez aucun pneu d'occasion dont vous ne connaissez pas l'utilisation antérieure.

! **REMARQUE** Risque d'endommagement des jantes et des pneus en cas de franchissement d'obstacles

Les pneus des roues de grande taille sont de plus petite section. Plus la section des pneus est faible, plus le risque d'endommagement des jantes et des pneus en cas de franchissement d'obstacles est grand.

- ▶ Evitez les obstacles ou franchissez-les avec une prudence extrême.
- ▶ Réduisez votre vitesse pour franchir les bordures de trottoirs, les ralentisseurs, les plaques d'égout et les nids-de-poule.
- ▶ Evitez les bordures de trottoirs particulièrement hautes.

! **REMARQUE** Risque d'endommagement des jantes et des pneus lors du stationnement sur un trottoir ou un nid-de-poule

Lors du stationnement sur un trottoir ou un nid-de-poule, les jantes et les pneus risquent d'être endommagés.

- ▶ Garez-vous uniquement sur un sol aussi plat que possible.
- ▶ Evitez les trottoirs et les nids-de-poule lors du stationnement.

! **REMARQUE** Endommagement des composants électroniques dû à l'utilisation de démonte-pneus

Véhicules équipés du système de contrôle de la pression des pneus : la roue est munie de composants électroniques. Ne placez aucun démonte-pneu à proximité de la valve.

Sinon, les composants électroniques risquent d'être endommagés.

- ▶ Faites toujours remplacer les pneus par un atelier qualifié.

! **REMARQUE** Endommagement des pneus été lorsque la température ambiante est basse

Si vous utilisez des pneus été lorsque la température ambiante est basse, cela risque d'entraîner la formation de fissures si bien que les pneus peuvent être irrémédiablement endommagés.

- ▶ Lorsque la température est inférieure à 45 °F (7 °C), utilisez des pneus  M+S.

L'utilisation d'accessoires non agréés par Mercedes-Benz pour votre véhicule ou une utilisation incorrecte peuvent compromettre la sécurité de fonctionnement de votre véhicule.

Avant tout achat et utilisation d'accessoires non agréés, renseignez-vous auprès d'un atelier qualifié sur les points suivants:

- Adéquation

- Dispositions légales
- Recommandations d'usine

▲ ATTENTION Risque d'accident avec les pneus sport

Dans le cas des pneus sport, le risque de dérapage et d'aquaplanage augmente sur chaussée humide ou mouillée.

L'adhérence des pneus diminue nettement à mesure que la température extérieure et la température de service des pneus baissent.

- ▶ Activez l'ESP® et adaptez votre style de conduite.
- ▶ Lorsque la température extérieure est inférieure à 50 °F (10 °C), utilisez des pneus  M+S.
- ▶ Utilisez uniquement des pneus adaptés à l'utilisation envisagée.

Lors du choix, du montage et du remplacement des pneus, tenez compte des points suivants:

- Il peut également arriver que, dans certaines régions ou zones d'exploitation, l'utilisation

d'un type de pneus en particulier soit fortement recommandée.

- Ne montez que des jantes et des pneus de même type, de même modèle (pneus été, pneus hiver, pneus MOExtended) et de même marque.
- Montez uniquement des jantes de même taille sur un essieu (côté gauche et côté droit).

Des exceptions ne sont permises qu'en cas de crevaison pour le trajet jusqu'à l'atelier qualifié.

- **Véhicules équipés du système de contrôle de la pression des pneus** : toutes les roues montées doivent être équipées de capteurs opérationnels pour le système de contrôle de la pression des pneus.
- Lorsque la température est inférieure à 45 °F (7 °C), montez des pneus hiver ou des pneus toutes saisons portant le sigle  M+S sur toutes les roues.

Lorsque les conditions de circulation sont hivernales, les pneus hiver sont en mesure d'offrir la meilleure adhérence qui soit.

- Dans le cas des pneus M+S, montez uniquement des pneus de même profil.

- Respectez la vitesse maximale autorisée pour les pneus M+S montés.

Si la vitesse maximale autorisée est inférieure à celle du véhicule, une étiquette de rappel correspondante doit être placée dans le champ de vision du conducteur.

- Lorsque votre véhicule est équipé de pneus neufs, roulez à vitesse modérée pendant les 60 premiers miles (100 premiers kilomètres).
- Remplacez les pneus au plus tard au bout de 6 ans, indépendamment de leur degré d'usure.
- **En cas de passage à des pneus ne convenant pas pour le roulage à plat** : départ usine, les véhicules équipés de pneus MOExtended ne disposent pas du kit anticrevaison TIREFIT. Si vous montez des pneus qui ne conviennent pas pour le roulage à plat (des pneus hiver, par exemple), équipez le véhicule d'un kit anticrevaison TIREFIT.

Pour de plus amples informations sur les jantes et les pneus, adressez-vous à un atelier qualifié. Tenez également compte des thèmes associés suivants:

- Remarques relatives à la pression de pneu (→ page 329)
- Plaque d'information sur les pneus et le chargement (→ page 336)
- Dimensions des pneus, capacité de charge, indice de vitesse et code de charge (→ page 344)
- Tableau de pression des pneus (→ page 331)
- Remarques relatives à la roue de secours compacte (→ page 360)

Remarques relatives à la permutation des roues

⚠ ATTENTION Risque d'accident en cas de dimensions différentes des roues

La permutation des roues avant et arrière risque de compromettre fortement le comportement routier du véhicule.

Les freins à disques ou les éléments de la suspension de roue risquent d'être endommagés.

- ▶ Permutez uniquement les roues avant et arrière lorsque les jantes et les pneus sont de dimensions identiques.

Les roues avant et arrière s'usent de manière différente:

- Les roues avant s'usent plus fortement au niveau de l'épaule de pneu.
- Les roues arrière s'usent plus fortement au milieu du pneu.

N'utilisez pas trop les pneus. Sinon, leur adhérence sur route mouillée diminue fortement (aquaplanage).

Si les roues du véhicule sont toutes de même taille, vous pouvez permuter les pneus aux intervalles spécifiés dans le carnet de garantie du fabricant de pneus qui se trouve dans les documents du véhicule. Si vous ne possédez pas de carnet de garantie, permutez les pneus tous les 3 000 à 6 000 miles (5 000 à 10 000 km), en

fonction de leur degré d'usure. Ne changez pas le sens de rotation des pneus.

Tenez compte pour cela des instructions et des consignes de sécurité relatives au changement de roue (→ page 354).

Remarques concernant le stockage des roues

Lors du stockage des roues, tenez compte des remarques suivantes:

- Stockez les roues démontées dans un endroit frais et sec, si possible à l'abri de la lumière.
- Protégez les pneus de l'huile, de la graisse et du carburant.

Vue d'ensemble de l'outillage de changement de roue

! REMARQUE Véhicules Mercedes-AMG

- ▶ Tenez compte des remarques figurant dans la notice d'utilisation complémen-

taire. Sinon, vous risquez de ne pas être averti des dangers qui pourraient se présenter.

A l'exception de quelques véhicules destinés à certains pays, les véhicules ne sont pas équipés d'un outillage de changement de roue. Renseignez-vous auprès d'un atelier qualifié pour savoir quels sont les outils nécessaires et agréés pour effectuer un changement de roue sur votre véhicule.

Pour le changement de roue, vous avez besoin de l'outillage suivant, par exemple:

- Cric
- Cale
- Clé démonte-roue
- Goujon de centrage

L'outillage de changement de roue se trouve dans la trousse à outils ① située dans le coffre.

- ① En fonction de la version du véhicule, la trousse à outils peut également se trouver à d'autres emplacements dans le coffre.

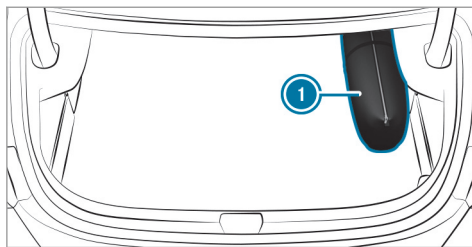

La trousse à outils comprend les éléments suivants:

- Cric
- Gants
- Clé démonte-roue
- Goujon de centrage
- Cale pliante
- Cliquet pour le cric

Préparation du véhicule pour un changement de roue

Conditions requises

- Le véhicule ne se trouve pas sur un terrain en pente.
- Le véhicule est à l'arrêt sur un sol stable, plat et non glissant.
- L'outillage de changement de roue nécessaire est disponible.

- ① Si votre véhicule n'est pas équipé de l'outillage de changement de roue, renseignez-vous auprès d'un atelier qualifié pour savoir quel outillage est adapté.

▶ Serrez manuellement le frein de stationnement électrique.

▶ Placez les roues avant en ligne droite.

▶ **Véhicules équipés d'une boîte automatique :** mettez la boîte de vitesses sur **[P]**.

▶ Arrêtez le moteur.

▶ Assurez-vous que vous ne pouvez pas démarrer le moteur.

- ▶ Placez une cale ou un autre objet approprié devant et derrière la roue diagonalement opposée à la roue à remplacer.
- ▶ Si nécessaire, retirez les enjoliveurs de roue/les cache-moyeux (→ page 355).
- ▶ Levez le véhicule (→ page 356).

Dépose et pose des enjoliveurs de roue ou des cache-moyeux

Conditions requises

- Le véhicule est prêt pour le changement de roue (→ page 354).

Enjoliveurs de roue

Dans le cas des véhicules équipés de jantes acier, l'enjoliveur masque les vis de roue. Avant de dévisser les vis de roue, enlevez l'enjoliveur de roue.

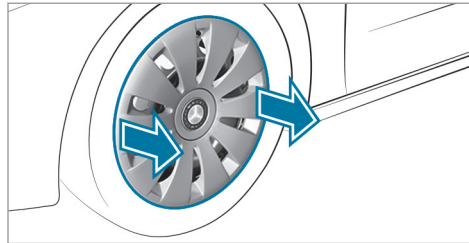

- ▶ **Dépose** : saisissez l'enjoliveur de roue par 2 des ouvertures et retirez-le avec précaution.

Cache-moyeux en plastique

- ▶ **Dépose** : tournez le cache central du cache-moyeu vers la gauche, puis enlevez le cache-moyeu.
- ▶ **Pose** : assurez-vous que le cache central du cache-moyeu est tourné vers la gauche.
- ▶ Mettez le cache-moyeu en place et tournez le cache central vers la droite jusqu'à ce qu'il s'encliquette de manière audible.

Cache-moyeux en aluminium

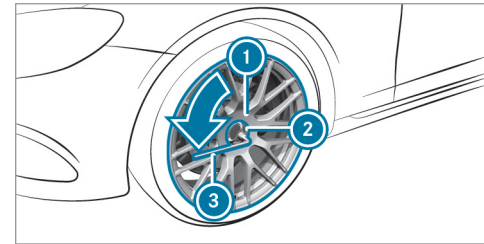

- ▶ **Dépose** : prenez l'embout enfichable ② dans l'outillage de changement de roue et posez-le sur le cache-moyeu ①.
- ▶ Emboîtez la clé démonte-roue ③ sur l'embout enfichable ②.
- ▶ A l'aide de la clé démonte-roue ③, tournez le cache-moyeu ① vers la gauche et enlevez-le.
- ▶ **Pose** : effectuez les étapes précédentes dans l'ordre inverse.

① **Couple de serrage prescrit** : 18 lb-ft (25 Nm).

Levage du véhicule lors d'un changement de roue

Conditions requises

- Personne ne se trouve dans le véhicule.
- Le véhicule doit être prêt pour le changement de roue (→ page 354).
- Les enjoliveurs de roue ou les cache-moyeux sont retirés (→ page 355).

Remarques importantes relatives à l'utilisation du cric:

- Pour soulever le véhicule, utilisez uniquement les crics agréés pour Mercedes-Benz pour votre véhicule.
- Le cric n'est prévu que pour soulever le véhicule pendant une durée limitée et n'est pas conçu pour effectuer des travaux de maintenance sous le véhicule.
- Le cric repose sur une surface plane, ferme et non glissante. Si nécessaire, utilisez un support large, plat et antidérapant qui puisse supporter la charge.
- Le pied du cric se trouve directement en dessous du point d'appui.

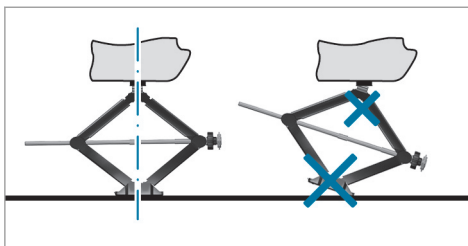

Règles de conduite lorsque le véhicule est soulevé:

- Ne mettez jamais vos mains ou vos pieds sous le véhicule.
- Ne vous glissez jamais sous le véhicule.
- Ne démarrez pas le moteur et ne desserrez pas le frein de stationnement électrique.
- N'ouvrez ou ne fermez aucune porte ni le couvercle de coffre.

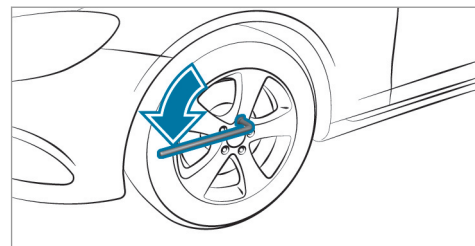

- ▶ A l'aide de la clé démonte-roue, dévissez les vis de la roue à changer de 1 tour environ. Ne dévissez pas complètement les vis.

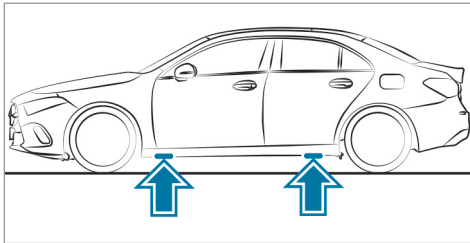

Position des points d'appui du cric

! REMARQUE Véhicules Mercedes-AMG

- ▶ Tenez compte des remarques figurant dans la notice d'utilisation complémentaire. Sinon, vous risquez de ne pas être averti des dangers qui pourraient se présenter.

⚠ ATTENTION Risque de blessure en cas de placement incorrect du cric

Si vous ne placez pas le cric correctement sous le point d'appui prévu à cet effet sur le

véhicule, le cric risque de glisser lorsque le véhicule est soulevé.

- ▶ Placez le cric uniquement sous le point d'appui prévu à cet effet sur le véhicule. Le pied du cric doit se trouver directement en dessous du point d'appui sur le véhicule.

! REMARQUE Dommages sur le véhicule dus au cric

Si vous ne placez pas le cric sous les points d'appui prévus à cet effet, vous risquez d'endommager le véhicule.

- ▶ Placez uniquement le cric sous les points d'appui prévus à cet effet.
- ▶ Prenez le cliquet dans l'outillage de changement de roue et emboîtez-le dans l'écrou hexagonal du cric de manière à ce que l'inscription «AUF» soit visible.

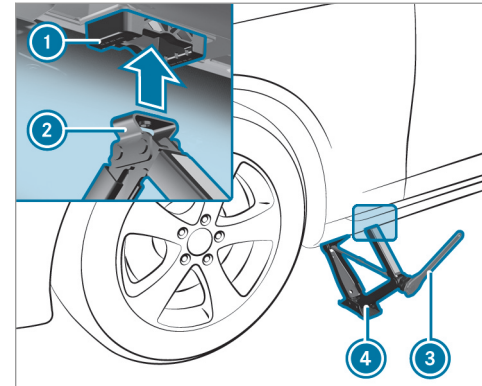

- ▶ Placez l'appui ② du cric ④ sous le point d'appui du cric ①.

ⓘ Lorsqu'un pneu est entièrement dégonflé, il peut arriver que le cric ne puisse pas être placé sous le point d'appui ①. Dans ce cas, déchargez le véhicule.

- ▶ Tournez le cliquet ③ vers la droite jusqu'à ce que l'appui ② soit parfaitement en place sous le point d'appui du cric ① et que la

surface d'appui du cric repose entièrement sur le sol.

- ▶ Tournez le cliquet ③ jusqu'à ce que le pneu soit à 1,2 in (3 cm) au maximum au-dessus du sol.
- ▶ Dévissez la roue et enlevez-la (→ page 358).

Dépose de la roue

Conditions requises

- Le véhicule est relevé (→ page 356).

! REMARQUE Véhicules Mercedes-AMG

- ▶ Tenez compte des remarques figurant dans la notice d'utilisation complémentaire. Sinon, vous risquez de ne pas être averti des dangers qui pourraient se présenter.

Lors du changement de roue, évitez d'exercer une force quelconque sur les disques de frein car cela risque de compromettre le confort au freinage.

! **REMARQUE** Dommages au niveau des filetages dus à des vis de roue encrassées

- ▶ Ne posez pas les vis de roue dans le sable ou dans la saleté.

- ▶ Enlevez la vis de roue qui se trouve en haut.

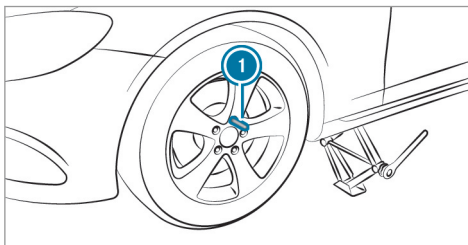

- ▶ Vissez le goujon de centrage ① dans le filet à la place de la vis de roue.
- ▶ Dévissez complètement les autres vis de roue.

- ▶ Enlevez la roue et rangez-la, si nécessaire, dans le coffre.
- ▶ Remarques relatives à la dépose de la roue de secours compacte (→ page 360).

Montage d'une nouvelle roue

Conditions requises

- La roue est déposée (→ page 358).

! REMARQUE Véhicules Mercedes-AMG

- ▶ Tenez compte des remarques figurant dans la notice d'utilisation complémentaire. Sinon, vous risquez de ne pas être averti des dangers qui pourraient se présenter.

! **ATTENTION** Risque d'accident en cas de perte d'une roue

Si les vis de roue sont huilées ou graissées, ou si le filet des vis ou des moyeux de roue est endommagé, les vis de roue peuvent se desserrer.

Vous risquez alors de perdre une roue pendant la marche.

- ▶ Ne huilez ni ne graissez jamais les vis de roue.
- ▶ Prenez immédiatement contact avec un atelier qualifié si un filet est endommagé.
- ▶ Faites remplacer les vis de roue ou les taraudages des moyeux de roue endommagés.
- ▶ Ne continuez pas de rouler.

- ▶ Tenez compte des remarques relatives au choix des pneus (→ page 349).

Dans le cas des pneus avec sens de rotation prescrit, le sens de rotation est repéré par une flèche sur le flanc du pneu. Tenez compte du sens de rotation prescrit lors du montage.

- ▶ Glissez la nouvelle roue sur le goujon de centrage et appliquez-la contre le moyeu.

- ▶ Tenez compte des remarques relatives à la pose de la roue de secours compacte (→ page 360).

⚠ ATTENTION Risque de blessure lors du serrage des vis et des écrous de roue

Si vous serrez les vis ou écrous de roue alors que le véhicule est soulevé, le cric risque de glisser.

- ▶ Serrez uniquement les vis ou écrous de roue lorsque le véhicule est abaissé.
- ▶ Respectez les instructions et les consignes de sécurité relatives au «Changement de roue» (→ page 349).
- ▶ Pour des raisons de sécurité, utilisez exclusivement les vis de roue agréées pour les véhicules Mercedes-Benz et pour le type de roue monté.

! **REMARQUE** Endommagement de la peinture des jantes lors du vissage de la première vis de roue

Si la roue a trop de jeu lors du vissage de la 1re vis de roue, vous risquez d'endommager la peinture de la jante.

- ▶ Appuyez suffisamment la roue contre le moyeu lors du vissage de la 1re vis de roue.
- ▶ Posez les vis de roue et serrez-les légèrement et uniformément dans l'ordre indiqué, c'est-à-dire en diagonale.
- ▶ Dévissez le goujon de centrage.
- ▶ Posez la dernière vis de roue et serrez-la légèrement.
- ▶ Abaissez le véhicule (→ page 359).

Abaissement du véhicule après un changement de roue

Conditions requises

- La nouvelle roue est montée (→ page 358).

- ▶ **Abaissement du véhicule** : emboîtez le cliquet dans le six-pans du cric de manière à ce que l'inscription «AB» soit visible et tournez-le vers la gauche.

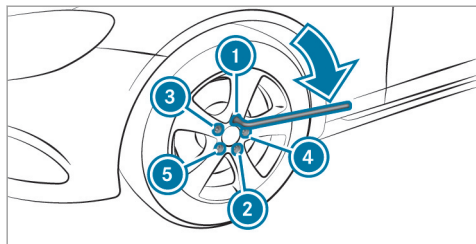

- ▶ Serrez les vis de roue uniformément dans l'ordre indiqué ① à ⑤, c'est-à-dire en diagonale, avec un couple maximal de 59 lb-ft (80 Nm) dans un premier temps.
- ▶ Serrez ensuite les vis de roue uniformément dans l'ordre indiqué ① à ⑤, c'est-à-dire en diagonale, au couple de serrage prescrit de 96 lb-ft (130 Nm).

⚠ ATTENTION Risque d'accident dû à un couple de serrage incorrect

Si vous ne serrez pas les vis ou les écrous de roue au couple prescrit, les roues risquent de se détacher.

- ▶ Assurez-vous que les vis de roue ou les écrous de roue sont serrés au couple de serrage prescrit.
- ▶ Si nécessaire, prenez contact avec un atelier qualifié et ne déplacez pas le véhicule.

- ▶ Contrôlez la pression de pneu de la roue nouvellement montée et corrigez-la si nécessaire.

① Ce qui suit ne s'applique pas si la nouvelle roue est une roue de secours compacte.

- ▶ **Véhicules équipés de l'avertisseur de perte de pression des pneus** : redémarrez l'avertisseur de perte de pression des pneus (→ page 335).

- ▶ **Véhicules équipés du système de contrôle de la pression des pneus** : redémar-

rez le système de contrôle de la pression des pneus (→ page 334).

Roue de secours compacte

Remarques relatives à la roue de secours compacte

⚠ ATTENTION Risque d'accident en cas de dimensions incorrectes des jantes et des pneus

La roue de secours compacte ou la roue de secours normale et la roue à changer peuvent avoir des dimensions de jantes et de pneus ainsi qu'un type de pneus différents. La roue de secours compacte ou la roue de secours normale peut compromettre fortement le comportement routier.

Pour éviter de prendre des risques, tenez compte des remarques suivantes:

- ▶ Conduisez avec prudence.

- ▶ Ne montez jamais plus d'une roue de secours compacte ou normale qui diffère de la roue à changer.
- ▶ N'utilisez que brièvement la roue de secours compacte ou la roue de secours normale.
- ▶ Ne désactivez pas l'ESP®.
- ▶ Faites remplacer les roues de secours compactes ou les roues de secours normales présentant des dimensions différentes par l'atelier qualifié le plus proche. Tenez impérativement compte des dimensions de jantes et de pneus appropriées ainsi que du type de pneus.

i La roue de secours compacte est rangée dans sa housse et fixée dans le coffre.

Tenez compte des remarques suivantes relatives à la dépose de la roue de secours compacte:

- Avant de ranger la roue de secours compacte, assurez-vous qu'il n'y a plus d'air dans le pneu.

Le cas échéant, laissez sortir l'air.

- **Pour dégonfler le pneu** : retirez le capuchon de la valve du pneu.
- Enfoncez l'insert métallique de la valve à l'aide d'un objet pointu (un stylo, par exemple).
- Revissez le capuchon sur la valve du pneu.

Tenez compte des remarques suivantes relatives à la pose de la roue de secours compacte:

- Contrôlez la pression de pneu de la roue de secours compacte. Corrigez-la si nécessaire.
- La vitesse maximale autorisée pour rouler avec la roue de secours compacte est de 50 mph (80 km/h).
- Ne montez pas de chaînes à neige sur la roue de secours compacte.
- Remplacez la roue de secours compacte au plus tard au bout de 6 ans, indépendamment de son degré d'usure.

i **Véhicules équipés de l'avertisseur de perte de pression des pneus** : si vous avez monté la roue de secours compacte, il se peut que l'avertisseur de perte de pression des pneus ne fonctionne pas de façon fiable.

Redémarrez-le après avoir remplacé la roue de secours compacte par une roue normale.

Véhicules équipés du système de contrôle de la pression des pneus : si vous avez monté la roue de secours compacte, il se peut que le système de contrôle de la pression des pneus ne fonctionne pas de façon fiable. Il se peut que le système affiche pendant encore quelques minutes la pression de pneu de la roue démontée. Redémarrez-le après avoir remplacé la roue de secours compacte par une roue normale.

Tenez également impérativement compte des thèmes associés suivants:

- Remarques relatives à la pression de pneu (→ page 329)
- Plaque d'information sur les pneus et le chargement (→ page 336)
- Tableau de pression des pneus (→ page 331)
- Remarques relatives au montage de pneus (→ page 349)

Gonflage de la roue de secours compacte

REMARQUE Surchauffe due à une durée de fonctionnement excessive du compresseur de gonflage

▶ Ne faites pas fonctionner le compresseur de gonflage plus de 10 minutes sans interruption.

Conditions requises

Suivez les consignes de sécurité du fabricant qui figurent sur l'autocollant apposé sur la roue de secours compacte et sur le compresseur de gonflage.

- ▶ Décollez l'autocollant portant l'inscription 50 mph (80 km/h) du boîtier du compresseur de gonflage et apposez-le sur le combiné d'instruments, dans le champ de vision du conducteur.
- ▶ Sortez le compresseur de gonflage de l'espace de rangement qui se trouve sous le plancher de coffre. (→ page 308)

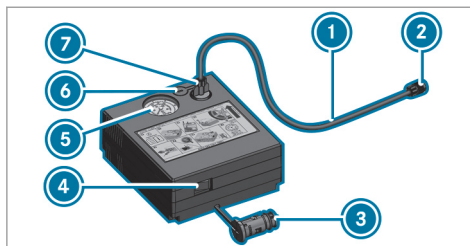

- ▶ Sortez le flexible de remplissage ① et la fiche ③ du boîtier du compresseur de gonflage.
- ▶ Enfoncez la fiche ⑦ du flexible de remplissage ① dans le raccord du compresseur de gonflage, puis tournez-la jusqu'à ce qu'elle s'encliquette. ⑦
- ▶ Dévissez le capuchon de la valve de la roue de secours compacte.
- ▶ Vissez l'écrou-raccord ② du flexible de remplissage ① sur la valve.
- ▶ Assurez-vous que le contacteur ④ du compresseur de gonflage est sur 0.

▶ Branchez la fiche ③ dans une prise de votre véhicule.

- Prise 12 V (→ page 116).
- Tenez compte des remarques relatives aux prises (→ page 116).
- ▶ Pour établir l'alimentation en tension, appuyez 1 fois sur la touche Start/Stop (→ page 138).

▶ Basculez le contacteur ④ du compresseur de gonflage sur la position I.

Le compresseur de gonflage se met en marche. Le gonflage du pneu commence. La pression de pneu est affichée sur le manomètre ⑤.

▶ Gonflez le pneu à la pression prescrite.

i La pression de pneu prescrite est indiquée sur l'autocollant apposé sur la roue de secours compacte.

▶ Lorsque la pression de pneu prescrite est atteinte, basculez le contacteur ④ du compresseur de gonflage sur 0. Le compresseur de gonflage s'arrête.

- ▶ Pour couper l'alimentation en tension, appuyez sur la touche Start/Stop.
- ▶ Si la pression de pneu est supérieure à la pression prescrite, appuyez sur la touche de dégonflage ⑥ jusqu'à ce que la pression correcte soit atteinte.
- ▶ Dévissez l'écrou-raccord ② du flexible de remplissage ① de la valve.
- ▶ Revissez le capuchon sur la valve de la roue de secours compacte.
- ▶ Rangez le flexible de remplissage ① et la fiche ③ dans la partie inférieure du boîtier du compresseur de gonflage.
- ▶ Rangez le compresseur de gonflage dans le véhicule.

Remarques sur les caractéristiques techniques

REMARQUE Véhicules Mercedes-AMG

- ▶ Tenez compte des remarques figurant dans la notice d'utilisation complémentaire. Sinon, vous risquez de ne pas être averti des dangers qui pourraient se présenter.

Les données mentionnées sont valables uniquement pour les véhicules avec équipement de série. Pour de plus amples informations, adressez-vous à un point de service Mercedes-Benz.

Electronique du véhicule

Emetteurs-récepteurs radio

Remarques relatives au montage d'émetteurs-récepteurs radio

- ATTENTION** Risque d'accident dû à des travaux effectués de manière non conforme sur les émetteurs-récepteurs radio

Lorsque des émetteurs-récepteurs radio sont manipulés ou ne sont pas post-équipés dans les règles de l'art, leur rayonnement électromagnétique peut perturber l'électronique du véhicule et compromettre la sécurité de fonctionnement du véhicule.

- ▶ Confiez toujours les travaux sur les appareils électriques ou électroniques à un atelier qualifié.

- ATTENTION** Risque d'accident dû à une utilisation non conforme des émetteurs-récepteurs radio

Si vous utilisez des émetteurs-récepteurs radio de façon non conforme dans le véhicule, leur rayonnement électromagnétique risque de perturber l'électronique du véhicule. Cela vaut en particulier dans les situations suivantes:

- Lorsque l'émetteur-récepteur radio n'est pas raccordé à une antenne extérieure.
- Lorsque l'antenne extérieure n'est pas montée correctement ou qu'elle n'est pas un modèle générant peu de réflexion.

Ils risquent alors de compromettre la sécurité de fonctionnement du véhicule.

- ▶ Confiez le montage de l'antenne extérieure générant peu de réflexion à un atelier qualifié.
- ▶ Lorsque vous utilisez des émetteurs-récepteurs radio dans le véhicule, reliez-les toujours à l'antenne extérieure générant peu de réflexion.

! **REMARQUE** Annulation de l'autorisation de mise en circulation due au non-respect des conditions d'installation et d'utilisation

Le non-respect des conditions d'installation et d'utilisation des émetteurs-récepteurs radio peut entraîner l'annulation de l'autorisation de leur mise en circulation.

- ▶ N'utilisez que des bandes de fréquences agréées.
- ▶ Tenez compte des puissances de sortie maximales autorisées dans ces bandes de fréquences.
- ▶ N'utilisez que les emplacements de montage des antennes autorisés.

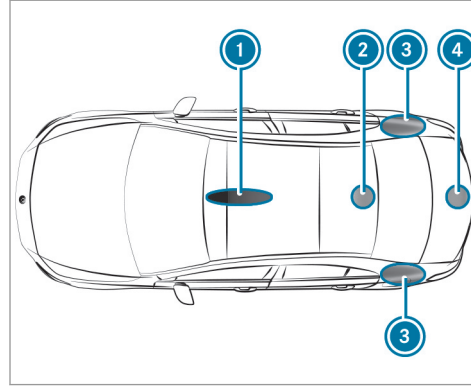

- ① Zone avant du toit
- ② Zone arrière du toit
- ③ Ailes arrière
- ④ Couvercle de coffre

Sur les véhicules équipés d'un toit ouvrant panoramique, le montage d'une antenne n'est autorisé ni dans la zone avant ni dans la zone arrière du toit.

Si vous montez une antenne au niveau des ailes arrière, nous vous recommandons de monter celle-ci en direction du milieu de la chaussée.

Pour le montage ultérieur d'émetteurs-récepteurs radio, vous devez respecter la spécification technique ISO/TS 21609 (véhicules routiers - Guide sur la compatibilité électromagnétique (CEM) pour l'installation en seconde monte d'équipements de radiotéléphonie). Respectez les dispositions légales en vigueur pour les pièces rapportées.

Si votre véhicule est équipé d'un prééquipement pour la radio, utilisez les raccords d'alimentation électrique et les raccords d'antenne prévus dans le prééquipement. Lors du montage, tenez compte des notices d'utilisation complémentaires du fabricant.

Puissance d'émission des émetteurs-récepteurs radio

Les puissances d'émission maximales (PEAK) au niveau de la base d'antenne ne doivent pas être supérieures aux valeurs indiquées dans le tableau suivant:

Bande de fréquences et puissance d'émission maximale

| Bande de fréquences | Puissance d'émission maximale |
|--|-------------------------------|
| Ondes courtes 3 - 54 MHz | 100 W |
| Bande des 4 m 74 - 88 MHz | 30 W |
| Bande des 2 m 144 - 174 MHz | 50 W |
| Terrestrial Trunked Radio (TETRA) 380 - 460 MHz | 10 W |
| Bande des 70 cm 420 - 450 MHz | 35 W |
| Téléphonie mobile (2G/3G/4G) | 10 W |

Les éléments suivants peuvent être utilisés sans restriction dans le véhicule:

- Émetteurs-récepteurs radio ayant une puissance d'émission maximale de 100 mW
- Émetteurs RF émettant sur la bande de fréquences 380 - 410 MHz et ayant une puissance d'émission maximale de 2 W (TETRA)
- Téléphones portables (2G/3G/4G)

Pour les bandes de fréquences suivantes, il n'existe aucune restriction pour les emplacements de montage des antennes à l'extérieur du véhicule:

- Terrestrial Trunked Radio (TETRA)
- Bande des 70 cm
- 2G/3G/4G

Marquages radio réglementaires de petits composants

Vous trouverez les informations du fabricant relatives aux composants du véhicule commandés par radio sous le mot clé «Marquages radio réglementaires» dans la notice d'utilisation

numérique qui se trouve dans le véhicule, sur Internet et dans l'appli.

Vue d'ensemble de la plaque signalétique du véhicule, du VIN et du numéro de moteur

Plaque signalétique du véhicule

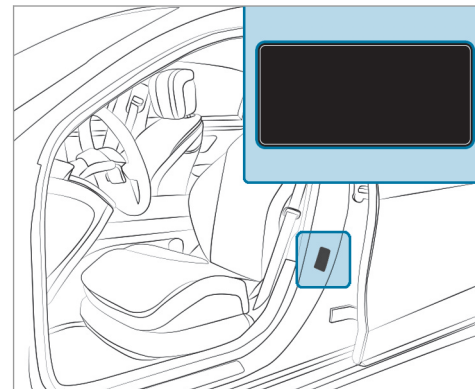

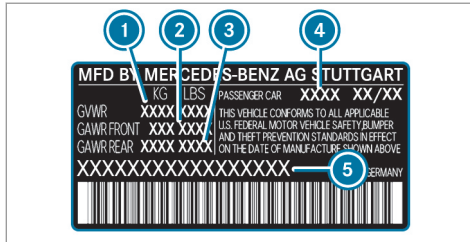

Plaque signalétique du véhicule (uniquement pour les États-Unis)

- ① MTAC
- ② Charge autorisée sur l'essieu avant
- ③ Charge autorisée sur l'essieu arrière
- ④ Code peinture
- ⑤ VIN (numéro d'identification du véhicule)

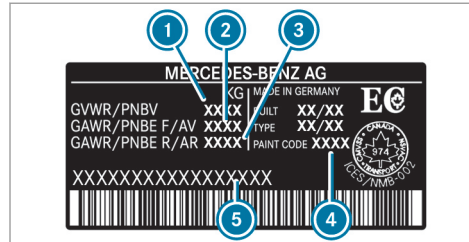

Plaque signalétique du véhicule (uniquement pour le Canada)

- ① MTAC
- ② Charge autorisée sur l'essieu avant
- ③ Charge autorisée sur l'essieu arrière
- ④ Code peinture
- ⑤ VIN (numéro d'identification du véhicule)

La MTAC prend en compte le poids du véhicule, ainsi que toutes les personnes à bord, le carburant et le chargement. La charge maximale sur essieu autorisée correspond au poids maximal pouvant être supporté par un essieu (essieu avant ou arrière).

Ne dépassez pas la MTAC ni la charge maximale autorisée sur les essieux avant et arrière.

VIN, numéro de moteur et autres plaques

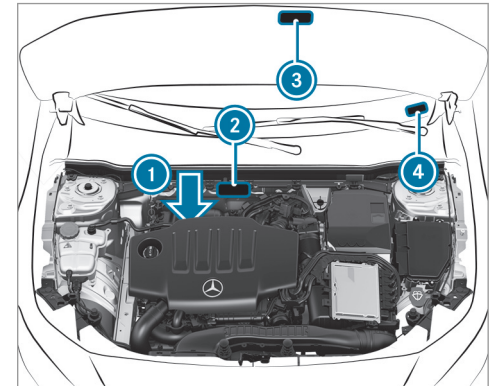

- ① Numéro de moteur gravé sur le bloc-cylindres
- ② VIN (numéro d'identification du véhicule) gravé sur la traverse

- ③ Plaque comportant des informations sur le contrôle des gaz d'échappement, y compris l'homologation d'après les normes relatives aux émissions aussi bien au niveau fédéral des Etats-Unis que pour la Californie
- ④ Etiquette comportant le VIN sur le bas du pare-brise

Ingrédients et lubrifiants

Remarques relatives aux ingrédients et lubrifiants

! REMARQUE Véhicules Mercedes-AMG

- ▶ Tenez compte des remarques figurant dans la notice d'utilisation complémentaire. Sinon, vous risquez de ne pas être averti des dangers qui pourraient se présenter.

⚠ ATTENTION Risque de blessure en cas de contact avec des ingrédients et lubrifiants toxiques

Les ingrédients et lubrifiants peuvent être toxiques et nocifs.

- ▶ Lors de l'utilisation, du stockage et de l'élimination des ingrédients et lubrifiants, tenez compte des inscriptions figurant sur les bidons d'origine.
- ▶ Conservez toujours les ingrédients et lubrifiants dans leur bidon d'origine fermé.
- ▶ Conservez toujours les ingrédients et lubrifiants hors de portée des enfants.

🔥 PROTECTION DE L'ENVIRONNEMENT Pollution de l'environnement due à une élimination d'ingrédients ou lubrifiants non conforme aux règles de protection de l'environnement

Les ingrédients et lubrifiants sont

- les carburants
- les additifs pour le post-traitement des gaz d'échappement (AdBlue®, par exemple)
- les lubrifiants

Si l'élimination des ingrédients et lubrifiants n'est pas conforme, vous risquez d'entraîner des dommages importants pour l'environnement.

- ▶ Eliminez les ingrédients et lubrifiants dans le respect des règles de protection de l'environnement.

Les ingrédients et lubrifiants sont

- les carburants
- les lubrifiants

- le liquide de refroidissement
- le liquide de frein
- le liquide de lave-glace
- le réfrigérant du système de climatisation

Utilisez uniquement des produits agréés par Mercedes-Benz. Les dommages survenant sur le véhicule suite à l'utilisation de produits non agréés ne sont pas couverts par la garantie contractuelle Mercedes-Benz et ne donnent pas lieu à un geste commercial.

Les ingrédients et lubrifiants agréés par Mercedes-Benz sont reconnaissables à l'inscription sur le bidon:

- MB-Freigabe (par exemple MB-Freigabe 229.51)
- MB-Approval (par exemple MB-Approval 229.51)

Vous obtiendrez de plus amples informations sur les ingrédients et lubrifiants agréés

- dans les prescriptions Mercedes-Benz relatives aux ingrédients et lubrifiants, en indiquant la spécification

- sur le site <https://bevo.mercedes-benz.com>
- dans l'application Mercedes-Benz BeVo
- dans un atelier qualifié

⚠ ATTENTION Risque d'incendie et d'explosion dû au carburant

Les carburants sont facilement inflammables.

- ▶ Evitez impérativement d'approcher un feu ou une flamme nue, de fumer ou de provoquer des étincelles.
- ▶ Avant et pendant le ravitaillement du véhicule, coupez le contact et, le cas échéant, arrêtez le chauffage autonome.

⚠ ATTENTION Risque de blessure en cas de contact avec des carburants

Les carburants sont toxiques et nocifs.

- ▶ Evitez impérativement que du carburant n'entre en contact avec la peau, les

yeux ou les vêtements ou qu'il ne soit ingéré.

- ▶ N'inhalez pas les vapeurs de carburant.
- ▶ Conservez les carburants hors de portée des enfants.
- ▶ Maintenez les portes et les vitres fermées pendant le ravitaillement.

En cas de contact avec du carburant, tenez compte des remarques suivantes:

- ▶ En cas de contact avec la peau, rincez immédiatement les parties touchées par le carburant avec de l'eau et du savon.
- ▶ Si du carburant est entré en contact avec les yeux, rincez-les immédiatement et soigneusement à l'eau claire. Consultez immédiatement un médecin.
- ▶ En cas d'ingestion de carburant, consultez immédiatement un médecin. Ne provoquez pas de vomissements.
- ▶ Changez immédiatement de vêtements s'ils ont été souillés par du carburant.

370 Caractéristiques techniques

Les véhicules polycarburants peuvent être ravitaillés avec les types de carburant suivants:

- Sans plomb 95
- Carburant E85
- Mélange de carburant E85 et de sans plomb 95

Les véhicules polycarburants se reconnaissent à l'autocollant **Ethanol up to E85** qui se trouve à l'intérieur de la trappe du réservoir.

Les carburants que vous pouvez utiliser pour ravitailler votre véhicule peuvent diverger de ceux indiqués dans la notice d'utilisation en fonction des pays. Vous trouverez la liste des carburants adaptés à votre véhicule sur la plaque d'information située sur la face intérieure de la trappe du réservoir.

Carburant

Remarques relatives à la qualité du carburant dans le cas des véhicules équipés d'un moteur à essence

Tenez compte des remarques relatives aux ingrédients et lubrifiants (→ page 368).

! REMARQUE Dommages dus à l'utilisation du mauvais carburant

De petites quantités du mauvais carburant suffisent pour endommager le système d'alimentation en carburant, le moteur et le système de dépollution.

- ▶ Utilisez exclusivement une essence à faible teneur en soufre.

Ce carburant peut contenir jusqu'à 10 % en volume d'éthanol. Votre véhicule est compatible avec le carburant E10.

Ne ravitaillez en aucun cas le véhicule avec les carburants suivants:

- Gazole
- Essence avec plus de 10 % en volume d'éthanol, comme l'E15, l'E85, l'E100
- Essence avec plus de 3 % en volume de méthanol, comme le M15, le M30, le M85, le M100
- Essence contenant des additifs métallifères

Si vous avez ravitaillé le véhicule par erreur avec un mauvais carburant:

- ▶ Ne mettez pas le contact.
- ▶ Prenez contact avec un atelier qualifié.

Si le carburant disponible n'est pas suffisamment désulfuré, une odeur peut se dégager.

Utilisez exclusivement des carburants dont l'indice d'octane correspond au minimum à celui indiqué sur la plaque d'information située dans la trappe de réservoir. La puissance du moteur peut sinon diminuer et la consommation de carburant augmenter.

Si vous souhaitez atteindre la puissance maximale du moteur : utilisez uniquement du sans plomb 95 dont l'indice d'octane est de 91 AKI/95 RON au minimum.

Si le carburant recommandé n'est pas disponible, vous pouvez utiliser à titre temporaire de l'essence ordinaire sans plomb avec un indice d'octane de 87 AKI/91 RON au minimum. La puissance du moteur peut alors diminuer et la consommation de carburant augmenter.

Ne ravitaillez en aucun cas le véhicule avec une essence dont l'indice RON est inférieur.

! **REMARQUE** Usure prématurée du moteur due à l'utilisation d'essence ordinaire sans plomb

Réduction de la longévité et des performances du moteur.

Si du sans plomb 95 n'est pas disponible et que vous devez utiliser de l'essence ordinaire sans plomb:

- ▶ Ne remplissez le réservoir de carburant qu'à moitié avec de l'essence ordinaire sans plomb et complétez dès que possible avec du sans plomb 95.
- ▶ Ne roulez pas à la vitesse maximale limitée par construction.
- ▶ Évitez les accélérations brutales et les régimes moteur supérieurs à 3 000 tr/min.

Vous obtiendrez de plus amples informations sur le carburant

- dans une station-service

- dans un atelier qualifié
- **Uniquement pour les Etats-Unis** : sur le <https://www.mbusa.com>

Remarques relatives à l'utilisation d'additifs dans l'essence

Respectez les remarques relatives aux ingrédients et lubrifiants (→ page 368).

! **REMARQUE** Dommages dus à l'utilisation d'additifs inappropriés

De petites quantités du mauvais additif suffisent pour provoquer des dysfonctionnements.

- ▶ Ne mélangez au carburant que des additifs de nettoyage recommandés par Mercedes-Benz.

Mercedes-Benz vous recommande d'utiliser des carburants additivés de qualité.

Il peut arriver, dans certains pays, que le carburant disponible ne soit pas suffisamment additivé. Cela peut entraîner la formation de dépôts dans le système d'injection de carburant. Dans ce cas, et après avoir reçu l'accord d'un point de

service Mercedes-Benz, mélangez au carburant l'additif de nettoyage recommandé par Mercedes-Benz. Suivez les instructions et respectez les proportions du mélange qui figurent sur le récipient.

Capacité du réservoir et réserve de carburant

| Modèle | Capacité totale |
|------------------|---------------------|
| Tous les modèles | 13,5 gal (51,0 l) |
| Modèle | dont une réserve de |
| Tous les modèles | 1,3 gal (5,0 l) |

Huile moteur

Remarques relatives à l'huile moteur

Tenez compte des remarques relatives aux ingrédients et lubrifiants (→ page 368).



! **REMARQUE** Dommages au niveau du moteur dus à l'utilisation d'un mauvais filtre à huile, d'une huile inadaptée ou d'additifs

- ▶ N'utilisez aucune huile moteur et aucun filtre à huile de spécifications autres que celles qui sont expressément requises pour les intervalles de maintenance prescrits.
- ▶ Ne modifiez ni l'huile moteur ni le filtre à huile dans le but d'obtenir des intervalles de vidange ou de remplacement

- ▶ plus grands que les intervalles prescrits.
- ▶ N'utilisez pas d'additifs.
- ▶ Faites remplacer l'huile moteur aux intervalles prévus.

Mercedes-Benz vous recommande de confier la vidange d'huile à un atelier qualifié.

Qualité et capacité de l'huile moteur

| Moteurs à essence | MB-Freigabe ou MB-Approval |
|--|--------------------------------------|
| Uniquement pour le Canada : A 220 4MATIC | 229.71* |
| Tous les autres modèles | 229.51, 229.52, 229.61 229.71* |

* Recommandé pour une consommation de carburant aussi réduite que possible (indice de viscosité SAE le plus bas; tenez compte des restric-

tions éventuelles des indices de viscosité SAE agréés).

Pour une consommation de carburant aussi réduite que possible, il est recommandé d'utiliser les spécifications de l'huile moteur mentionnées dans le tableau qui correspondent à l'indice de viscosité SAE le plus bas. Dans ce cas, tenez compte des restrictions éventuelles des indices de viscosité SAE agréés.

Capacité de l'huile moteur

| Modèle | Capacité |
|------------------|-------------------|
| Tous les modèles | 5,8 US qt (5,5 l) |

La capacité indiquée est valable pour une vidange d'huile avec remplacement du filtre à huile.

Remarques relatives au liquide de frein

Respectez les remarques relatives aux ingrédients et lubrifiants (→ page 368).

⚠ ATTENTION Risque d'accident dû à la formation de bulles de vapeur dans le système de freinage

Le liquide de frein absorbe l'humidité de l'air. En conséquence, le point d'ébullition du liquide de frein baisse. Si le point d'ébullition est trop bas, des bulles de vapeur peuvent se former dans le système de freinage en cas de forte sollicitation des freins.

L'effet de freinage s'en trouve réduit.

- ▶ Faites remplacer le liquide de frein aux intervalles prévus.

Faites remplacer régulièrement le liquide de frein par un atelier qualifié. Utilisez uniquement un liquide de frein agréé par Mercedes-Benz conforme à l'homologation MB-Freigabe ou à l'homologation MB-Approval 331.0.

Liquide de refroidissement

Remarques relatives au liquide de refroidissement

Respectez les remarques relatives aux ingrédients et lubrifiants (→ page 368).

⚠ ATTENTION - Risque d'incendie et de blessure lié au produit antigel

Si du produit antigel entre en contact avec les composants chauds du compartiment moteur, il risque de s'enflammer.

- ▶ Laissez refroidir le moteur avant d'ajouter du produit antigel.
- ▶ Assurez-vous que le produit antigel ne coule pas à côté de l'orifice de remplissage.
- ▶ Nettoyez soigneusement les composants souillés par du produit antigel avant de démarrer le véhicule.

! REMARQUE Dommages dus à l'utilisation d'un liquide de refroidissement inadéquat

- ▶ Utilisez uniquement un liquide de refroidissement préparé à l'avance qui offre la protection antigel souhaitée.

Vous trouverez de plus amples informations sur le liquide de refroidissement

- dans la fiche 310.1 des prescriptions Mercedes-Benz relatives aux ingrédients et lubrifiants
 - sur le site <https://bevo.mercedes-benz.com>
 - dans l'application Mercedes-Benz BeVo
- dans un atelier qualifié

! REMARQUE Surchauffe en cas de températures extérieures élevées

Si vous utilisez un liquide de refroidissement inapproprié, le système de refroidissement

du moteur n'est pas suffisamment protégé contre une surchauffe ou la corrosion lorsque la température extérieure est élevée.

- ▶ Faites toujours l'appoint avec un liquide de refroidissement agréé par Mercedes-Benz.
- ▶ Tenez compte des remarques figurant dans la fiche 310.1 des prescriptions Mercedes-Benz relatives aux ingrédients et lubrifiants.

Faites remplacer régulièrement le liquide de refroidissement par un atelier qualifié.

Proportion de concentré pour produit antigel dans le système de refroidissement du moteur:

- 50 % au minimum (protection antigel jusqu'à environ -35 °F (-37 °C))
- 55 % au maximum (protection antigel jusqu'à -49 °F (-45 °C))

Capacité du liquide de refroidissement

| Modèle | Capacité |
|------------------|-------------------|
| Tous les modèles | 9,4 US qt (8,9 l) |

Remarques relatives au liquide de lave-glace

Respectez les remarques relatives aux ingrédients et lubrifiants (→ page 368).

⚠ ATTENTION Risque d'incendie- et de blessure dû au concentré de liquide de lave-glace

Le concentré de liquide de lave-glace est facilement inflammable. S'il entre en contact avec des composants brûlants du moteur ou du système d'échappement, il risque de s'enflammer.

- ▶ Veillez à ne pas verser du concentré de liquide de lave-glace à côté de l'orifice de remplissage.

! **REMARQUE** Endommagement au niveau de l'éclairage extérieur dû à un liquide de lave-glace inapproprié

Vous risquez d'endommager les surfaces en plastique de l'éclairage extérieur en utilisant un liquide de lave-glace inapproprié.

- ▶ Utilisez uniquement un liquide de lave-glace également compatible avec les surfaces en plastique (SummerFit MB ou WinterFit MB, par exemple).

! **REMARQUE** Gicleurs bouchés par un mélange de liquides de lave-glace

- ▶ Ne mélangez pas SummerFit MB et WinterFit MB avec d'autres liquides de lave-glace.

N'utilisez pas d'eau distillée ou d'eau désionisée, sinon le capteur de niveau de remplissage risque de se déclencher par erreur.

Liquide de lave-glace recommandé:

- Au-dessus du point de congélation: SummerFit MB, par exemple

- En dessous du point de congélation: Winter-Fit MB, par exemple

Vous trouverez les indications relatives aux proportions correctes du mélange sur le réservoir de produit antigel.

Mélangez du liquide de lave-glace à l'eau toute l'année.

Réfrigérant

Remarques relatives au réfrigérant

Respectez les remarques relatives aux ingrédients et lubrifiants (→ page 368).

- 1** **REMARQUE** Dommages dus à l'utilisation d'un réfrigérant inadapté

Si vous utilisez un réfrigérant non agréé, le système de climatisation risque d'être endommagé.

- ▶ **Etats-Unis** : utilisez uniquement le réfrigérant R-134a.
- ▶ **Canada** : utilisez uniquement le réfrigérant R-1234yf.

! **REMARQUE** Endommagement du système de climatisation dû à l'utilisation d'une huile de compresseur frigorifique inadaptée

- ▶ Utilisez uniquement une huile de compresseur frigorifique agréée par Mercedes-Benz.
- ▶ Ne mélangez pas l'huile de compresseur frigorifique agréée à une autre huile de compresseur frigorifique.

Faites toujours effectuer les travaux sur le système de climatisation par un atelier qualifié. Toutes les prescriptions en vigueur ainsi que la norme SAE-J639 doivent impérativement être respectées.

La plaque d'information du système de climatisation pour le type de réfrigérant et l'huile de compresseur frigorifique (huile PAG) se trouve à l'intérieur du capot moteur.

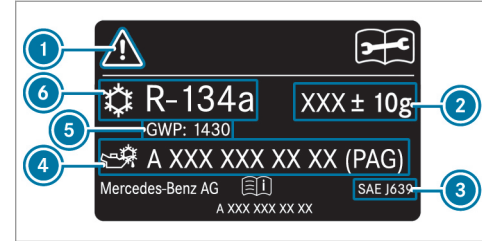

Plaque d'information (exemple - Etats-Unis/Chine)

- ① Symboles pour les consignes de sécurité et de maintenance
- ② Capacité de réfrigérant
- ③ Normes en vigueur
- ④ Référence de l'huile PAG
- ⑤ Potentiel de réchauffement global (PRG) du réfrigérant utilisé
- ⑥ Type de réfrigérant

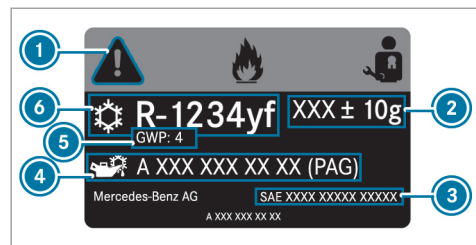

Plaque d'information (exemple - Canada)

- ① Symboles pour les consignes de sécurité et de maintenance
- ② Capacité de réfrigérant
- ③ Normes en vigueur
- ④ Référence de l'huile PAG
- ⑤ Potentiel de réchauffement global (PRG) du réfrigérant utilisé
- ⑥ Type de réfrigérant

Les symboles ① indiquent:

- les dangers possibles
- que les travaux de maintenance doivent être effectués par un atelier qualifié

Capacité de réfrigérant et capacité d'huile PAG

Capacité

| Modèle | Réfrigérant |
|------------------|-------------------------------|
| Tous les modèles | 20,8 ± 0,4 oz (590 ± 10 g) |
| Modèle | Huile PAG |
| Tous les modèles | 2,8 ± 0,4 oz (80 ± 10 g) |

Caractéristiques du véhicule

Dimensions du véhicule

Les hauteurs indiquées peuvent varier en fonction

- de la monte pneumatique
- du chargement
- de l'état de la suspension
- des équipements optionnels

Hauteur de basculement

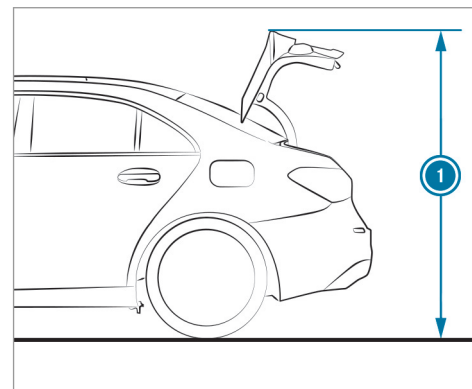

| Modèle |  Hauteur de basculement |
|---|--|
| Uniquement pour le Canada : A 220 4MATIC | 67,4 in (1 713 mm) |
| Tous les autres modèles | 68,1 in (1 729 mm) |

Dimensions du véhicule

| Tous les modèles | |
|---|------------------------|
| Longueur | 179,1 in (4 549 mm) |
| Largeur avec rétroviseurs extérieurs déployés | 78,4 in (1 992 mm) |
| Empattement | 107,4 in (2 729 mm) |
| Diamètre de braquage | 36,1 ft (11,0 m) |

Hauteur

| Modèle | Hauteur |
|---|-----------------------|
| Uniquement pour le Canada : A 220 4MATIC | 56,5 in (1 434 mm) |
| Tous les autres modèles | 57,1 in (1 451 mm) |

Poids et charges

Concernant les données indiquées pour les différents véhicules, tenez compte des remarques suivantes:

- Les équipements optionnels augmentent le poids à vide et réduisent la charge utile.

Charge sur le toit

| Modèle | Charge maximale sur le toit |
|------------------|-----------------------------|
| Tous les modèles | 165 lb (75 kg) |

Messages d'écran

Introduction

Remarques relatives aux messages d'écran

Des messages d'écran s'affichent sur l'écran multifonction.

Les messages d'écran comportant une représentation graphique peuvent être représentés de manière simplifiée dans la notice d'utilisation et différer de l'affichage apparaissant sur l'écran multifonction. Les messages d'écran à haut niveau de priorité apparaissent en rouge sur l'écran multifonction. Certains messages d'écran sont accompagnés d'un signal d'alerte.

Suivez les instructions données dans les messages d'écran et tenez compte des remarques supplémentaires qui figurent dans la présente notice d'utilisation.

En outre, des symboles apparaissent pour certains messages d'écran:

- ⓘ Autres informations
- [x] Masquage du message d'écran

Avec le Touch Control gauche, vous pouvez choisir chaque symbole par effleurement de l'écran avec le doigt vers la gauche ou vers la droite.

Appuyez sur ⓘ pour afficher d'autres informations à ce sujet sur l'écran média. Appuyez sur [x] pour masquer le message d'écran.

Vous pouvez masquer les messages d'écran à faible niveau de priorité en appuyant sur la touche Retour [↩] ou avec le Touch Control gauche. Les messages d'écran sont alors enregistrés dans la mémoire des messages.

Éliminez la cause d'un message d'écran le plus rapidement possible.

Les messages d'écran à haut niveau de priorité ne peuvent pas être masqués. Ces messages d'écran restent affichés sur l'écran multifonction jusqu'à ce que la cause du message d'écran ait été éliminée.

Affichage des messages d'écran mémorisés

Ordinateur de bord:



↳ Maintenance ▶▶ 1 message

Si aucun message d'écran n'est mémorisé, **Il n'y a aucun message** apparaît sur l'écran multifonction.

▶ Balayez du doigt vers le haut ou vers le bas sur le Touch Control gauche pour faire défiler les messages d'écran.

▶ **Sortie de la mémoire des messages :** appuyez sur la touche Retour [↩] .

Sécurité des occupants

| Messages sur le visuel | Causes et conséquences possibles et ► Solutions |
|--|--|
|  <p data-bbox="195 384 445 433">Système retenue Défaut Aller à l'atelier</p> | <p data-bbox="526 291 1049 317">* Le système de retenue est en panne (→ page 42).</p> <div data-bbox="550 335 1696 474" style="border: 1px solid gray; padding: 5px;"> <p data-bbox="559 342 1563 368">▲ ATTENTION Risque de blessure dû à des dysfonctionnements au niveau du système de retenue</p> <p data-bbox="559 381 1650 433">Des éléments du système de retenue peuvent être activés par inadvertance ou ne pas se déclencher comme prévu en cas d'accident.</p> <p data-bbox="559 443 1474 469">► Faites immédiatement contrôler et réparer le système de retenue par un atelier qualifié.</p> </div> |
|  <p data-bbox="195 589 458 638">avant gauche Défaut Aller à l'atelier (exemple)</p> | <p data-bbox="526 496 1203 522">* Le système de retenue correspondant est en panne (→ page 42).</p> <div data-bbox="550 540 1696 679" style="border: 1px solid gray; padding: 5px;"> <p data-bbox="559 548 1563 573">▲ ATTENTION Risque de blessure dû à des dysfonctionnements au niveau du système de retenue</p> <p data-bbox="559 586 1650 638">Des éléments du système de retenue peuvent être activés par inadvertance ou ne pas se déclencher comme prévu en cas d'accident.</p> <p data-bbox="559 648 1474 674">► Faites immédiatement contrôler et réparer le système de retenue par un atelier qualifié.</p> </div> |
|  <p data-bbox="195 794 412 868">Airbag rideau gauche Défaut Aller à l'ate- lier (exemple)</p> | <p data-bbox="526 701 1203 727">* Le système de retenue correspondant est en panne (→ page 42).</p> <div data-bbox="550 745 1696 876" style="border: 1px solid gray; padding: 5px;"> <p data-bbox="559 753 1631 804">▲ ATTENTION Risque de blessure ou danger de mort dû à des dysfonctionnements au niveau de l'airbag rideau</p> <p data-bbox="559 817 1670 869">Lorsque l'airbag rideau est en panne, il risque de s'activer intempestivement ou ne pas se déclencher lors d'un accident.</p> </div> |

| Messages sur le visuel | Causes et conséquences possibles et ► Solutions |
|---|---|
| <p>Airbag frontal passager désactivé cf. notice d'utilisation</p> | <p>► Faites immédiatement contrôler et réparer l'airbag rideau par un atelier qualifié.</p> <p>* L'airbag passager et l'airbag de genoux côté passager sont désactivés alors qu'un adulte ou une personne de taille correspondante occupe le siège passager. Si des forces supplémentaires s'exercent sur le siège, le système risque de mesurer un poids trop faible.</p> <p>▲ ATTENTION - Risque de blessure ou danger de mort lorsque l'airbag passager est désactivé</p> <p>Si l'airbag passager est désactivé, il ne se déclenchera pas en cas d'accident et n'est alors pas en mesure d'apporter la protection prévue.</p> <p>Une personne qui se trouve sur le siège passager risque alors d'entrer en contact avec des parties de l'habitacle par exemple, notamment si elle est trop près du poste de conduite.</p> <p>► Assurez-vous avant et pendant la marche que le statut de l'airbag passager est correct.</p> <ul style="list-style-type: none"> ► Arrêtez-vous immédiatement en tenant compte des conditions de circulation. ► Assurez-vous qu'aucun objet ne soit coincé sous le siège du passager. ► Contrôlez le statut de la désactivation automatique de l'airbag passager (→ page 53). ► Si nécessaire, rendez-vous immédiatement dans un atelier qualifié. |
| <p>Airbag frontal passager activé cf. notice d'utilisation</p> | <p>* L'airbag passager et l'airbag de genoux côté passager sont activés pendant la marche dans les situations suivantes:</p> <ul style="list-style-type: none"> • un enfant, une personne de petite taille ou un objet ayant un poids inférieur au seuil de poids du système se trouve sur le siège passager |

| Messages sur le visuel | Causes et conséquences possibles et ► Solutions |
|---|---|
| | <ul style="list-style-type: none"> • le siège passager est inoccupé <p>Dans certains cas, le système détecte des objets ou des forces exerçant un poids supplémentaire sur le siège.</p> <div style="border: 1px solid black; padding: 5px; margin: 10px 0;"> <p>▲ ATTENTION Risque de blessure ou danger de mort dû à l'utilisation d'un système de retenue pour enfants alors que l'airbag passager est activé</p> <p>Si vous installez un enfant dans un système de retenue pour enfants sur le siège passager alors que l'airbag passager est activé, l'airbag passager peut se déclencher en cas d'accident. L'enfant risque d'être heurté par l'airbag.</p> <p>► Assurez-vous avant et pendant la marche que le statut de l'airbag passager est correct.</p> <p>NE JAMAIS installer de système de retenue pour enfants dos à la route sur un siège protégé par un AIRBAG FRONTAL ACTIVE. Cela peut provoquer la MORT de l'ENFANT ou le BLESSER GRAVEMENT.</p> </div> <ul style="list-style-type: none"> ► Arrêtez-vous immédiatement en tenant compte des conditions de circulation. ► Assurez-vous qu'aucun objet ne soit coincé sous le siège du passager. ► Contrôlez le statut de la désactivation automatique de l'airbag passager (→ page 53). ► Si nécessaire, rendez-vous immédiatement dans un atelier qualifié. |
| PRE-SAFE ne fonctionne pas cf. notice d'utilisation | <p>* Les fonctions du système PRE-SAFE® sont en panne.</p> <ul style="list-style-type: none"> ► Rendez-vous dans un atelier qualifié. |

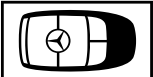
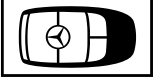
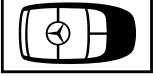

Clé

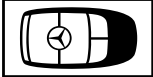
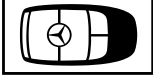
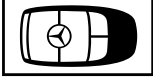



| Messages sur le visuel | Causes et conséquences possibles et ► Solutions |
|---|---|
|  <p>Remplacer la clé</p> | <ul style="list-style-type: none">* Faites remplacer la clé.<ul style="list-style-type: none">► Rendez-vous dans un atelier qualifié. |
|  <p>Remplacer piles de la clé</p> | <ul style="list-style-type: none">* La pile de la clé est déchargée.<ul style="list-style-type: none">► Remplacez la pile (→ page 76). |
|  <p>Clé non identifiée (message d'écran blanc)</p> | <ul style="list-style-type: none">* La clé ne peut pas être identifiée pour le moment.<ul style="list-style-type: none">► Changez la clé de place dans le véhicule.► Si la clé ne peut toujours pas être identifiée, posez la clé dans le bac de rangement pour le démarrage avec la clé (→ page 140). |

| Messages sur le visuel | Causes et conséquences possibles et ► Solutions |
|---|---|
|  <p data-bbox="195 342 476 394">Clé non identifiée (message d'écran rouge)</p> | <p data-bbox="522 249 1336 272">* La clé n'est pas identifiée et ne se trouve éventuellement plus dans le véhicule.</p> <p data-bbox="545 283 1212 306">La clé ne se trouve plus dans le véhicule et vous arrêtez le moteur:</p> <ul data-bbox="550 319 1240 377" style="list-style-type: none"> <li data-bbox="550 319 990 341">• Vous ne pouvez plus démarrer le moteur. <li data-bbox="550 353 1240 377">• Vous ne pouvez pas verrouiller le véhicule de manière centralisée. <p data-bbox="545 394 1086 417">► Assurez-vous que la clé se trouve dans le véhicule.</p> <p data-bbox="545 446 1378 469">Lorsque la détection de la clé est en panne en raison d'une source radio puissante:</p> <ul data-bbox="545 481 1419 539" style="list-style-type: none"> <li data-bbox="545 481 1354 504">► Arrêtez-vous immédiatement en tenant compte des conditions de circulation. <li data-bbox="545 515 1419 539">► Posez la clé dans le bac de rangement pour le démarrage avec la clé (→ page 140). |
|  <p data-bbox="195 651 352 674">Emporter la clé</p> | <p data-bbox="522 558 1665 606">* En outre, un signal d'alerte retentit. Ce message vous rappelle que vous devez toujours prendre la clé avec vous lorsque vous quittez le véhicule.</p> |
|  <p data-bbox="195 791 458 839">Initialisation clé... Veuillez patienter</p> | <p data-bbox="522 698 1151 721">* Le véhicule réalise des calculs pour initialiser la nouvelle clé.</p> <ul data-bbox="545 733 1073 756" style="list-style-type: none"> <li data-bbox="545 733 1073 756">► Attendez que le processus de calcul soit terminé. |

| Messages sur le visuel | Causes et conséquences possibles et ► Solutions |
|---|--|
| Déposer la clé à l'endroit prévu à cet effet cf. notice d'utilisation | * La détection de la clé est en panne. ► Changez la clé de place dans le véhicule. ► Posez la clé dans le bac de rangement pour le démarrage avec la clé (→ page 140). |

Eclairage

| Messages sur le visuel | Causes et conséquences possibles et ► Solutions |
|--|---|
|  Feu croisement gauche (exemple) | * La lampe correspondante est défectueuse. ► Continuez de rouler prudemment. ► Rendez-vous immédiatement dans un atelier qualifié. ⓘ Lampes LED: le message d'écran apparaît pour les feux correspondants uniquement si toutes les diodes sont défaillantes. |
|  Défaut cf. notice d'utilisation | * L'éclairage extérieur est en panne. ► Rendez-vous dans un atelier qualifié. |



| Messages sur le visuel | Causes et conséquences possibles et ► Solutions |
|--|---|
|  <p data-bbox="195 344 473 391">Allumage feux automatique ne fonctionne pas</p> | <p data-bbox="519 251 1323 272">* Le capteur de luminosité pour l'éclairage extérieur automatique est en panne.</p> <p data-bbox="543 285 949 306">► Rendez-vous dans un atelier qualifié.</p> |
|  <p data-bbox="195 513 449 560">Eclairage actif virages ne fonctionne pas</p> | <p data-bbox="519 422 1012 443">* L'éclairage actif dans les virages est en panne.</p> <p data-bbox="543 456 949 477">► Rendez-vous dans un atelier qualifié.</p> |
|  <p data-bbox="195 684 467 705">Allumer éclairage extérieur</p> | <p data-bbox="519 593 920 614">* Vous roulez sans feux de croisement.</p> <p data-bbox="543 627 1129 648">► Tournez le commutateur d'éclairage sur  ou AUTO.</p> |
|  <p data-bbox="195 824 365 845">Eteindre les feux</p> | <p data-bbox="519 733 1188 754">* Vous quittez le véhicule alors que la lumière est encore allumée.</p> <p data-bbox="543 767 1042 788">► Tournez le commutateur d'éclairage sur AUTO.</p> |



| Messages sur le visuel | Causes et conséquences possibles et ► Solutions |
|---|---|
|  <p>Intell. Light System ne fonctionne pas</p> | <p>* L'Intelligent Light System est en panne. Le système d'éclairage continue de fonctionner sans les fonctions de l'Intelligent Light System.</p> <ul style="list-style-type: none"> ► Rendez-vous dans un atelier qualifié. |
| <p>Assistant adapt. feux route pas dispo. pr l'instant cf. notice d'utilisation</p> | <p>* L'assistant de feux de route adaptatifs n'est momentanément pas disponible. Les limites système sont atteintes (→ page 124). Dès que les causes de l'anomalie sont supprimées, le système est de nouveau disponible. Le message d'écran Assistant adapt. feux route de nouveau disponible apparaît.</p> <ul style="list-style-type: none"> ► Continuez à rouler. ► Commandez manuellement les feux de route jusqu'à ce que l'assistant de feux de route adaptatifs soit à nouveau disponible. |
| <p>Assistant adapt. feux route ne fonctionne pas</p> | <p>* L'assistant de feux de route adaptatifs est en panne.</p> <ul style="list-style-type: none"> ► Continuez à rouler. <p>ou</p> <ul style="list-style-type: none"> ► Arrêtez-vous en tenant compte des conditions de circulation et redémarrez le véhicule. ► Si le message d'écran ne disparaît pas, rendez-vous dans un atelier qualifié. ► D'ici là, commandez manuellement les feux de route. |
| <p>Feux de détresse Défaut</p> | <p>* Le contacteur des feux de détresse est en panne.</p> |



| Messages sur le visuel | Causes et conséquences possibles et ► Solutions |
|------------------------|---|
| | <ul style="list-style-type: none"> ► Rendez-vous dans un atelier qualifié. |

Véhicule

| Messages sur le visuel | Causes et conséquences possibles et ► Solutions |
|--|--|
|  <p>Véhicule prêt à rouler Coupez le contact avant de quitter le véhicule</p> | <p>* Vous êtes sur le point de quitter le véhicule en état de marche.</p> <ul style="list-style-type: none"> ► Lorsque vous quittez le véhicule, coupez le contact, immobilisez le véhicule pour qu'il ne puisse pas se mettre à rouler et prenez la clé avec vous. ► Si vous restez à bord du véhicule, arrêtez les consommateurs électriques (chauffage de siège, par exemple). Sinon la batterie 12-V peut se décharger et le véhicule ne pourra être démarré qu'à l'aide d'une autre batterie (aide au démarrage). |
| <p>Affichage tête haute pas dispo. pr l'instant cf. notice d'utilisation</p> | <p>* L'affichage tête haute est momentanément indisponible. Causes possibles:</p> <ul style="list-style-type: none"> • Défauts de l'alimentation en tension • Interférences <ul style="list-style-type: none"> ► Arrêtez le véhicule en tenant compte des conditions de circulation et coupez le contact, puis remettez-le. ► Si le message d'écran reste affiché, rendez-vous dans un atelier qualifié. |
| <p>Affichage tête haute ne fonctionne pas</p> | <p>* L'affichage tête haute présente une erreur interne.</p> <ul style="list-style-type: none"> ► Rendez-vous dans un atelier qualifié. |

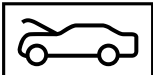
| Messages sur le visuel | Causes et conséquences possibles et ► Solutions |
|--|--|
|  <p>Défaut direction Effort suppl. requis cf. notice d'utilisation</p> | <p>* L'assistance de direction est en panne.</p> <p>▲ ATTENTION Risque d'accident dû à un comportement directionnel modifié</p> <p>Si l'assistance de direction ne fonctionne plus que partiellement ou plus du tout, vous devez fournir un effort plus important pour diriger le véhicule.</p> <ul style="list-style-type: none">► Si vous pouvez diriger le véhicule en toute sécurité, continuez de rouler prudemment.► Prenez immédiatement contact avec un atelier qualifié ou rendez-vous-y. |
|  <p>Défaut direction S'arrêter immédiatement cf. notice d'utilisation</p> | <p>* La direction présente un défaut. La manœuvrabilité est fortement compromise.</p> <p>▲ ATTENTION Risque d'accident dû à une manœuvrabilité limitée</p> <p>Si la direction ne fonctionne plus correctement, la sécurité de fonctionnement du véhicule est compromise.</p> <ul style="list-style-type: none">► Arrêtez-vous immédiatement en tenant compte des conditions de circulation. Ne continuez pas de rouler.► Prenez contact avec un atelier qualifié. |
|  <p>Direction Défaut cf. notice d'utilisation</p> | <p>* Le verrouillage électrique de la direction est en panne. La direction peut être bloquée par le verrouillage électrique de la direction.</p> <p>▲ ATTENTION Risque d'accident dû à une manœuvrabilité limitée</p> <p>Si la direction ne fonctionne plus correctement, la sécurité de fonctionnement du véhicule est compromise.</p> |

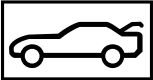

| Messages sur le visuel | Causes et conséquences possibles et ► Solutions |
|--|---|
| | <ul style="list-style-type: none"> ► Arrêtez-vous immédiatement en tenant compte des conditions de circulation. Ne continuez pas de rouler. ► Prenez contact avec un atelier qualifié. <ul style="list-style-type: none"> ► Arrêtez-vous immédiatement en tenant compte des conditions de circulation. Ne continuez pas de rouler. ► Prenez contact avec un atelier qualifié. |
|  <p data-bbox="195 513 463 560">Tourner le volant avant de démarrer</p> | <p data-bbox="519 420 1313 441">* Le verrouillage électrique de la direction n'a pas pu déverrouiller la direction.</p> <ul style="list-style-type: none"> ► Coupez le contact. ► Pour relâchez la tension, tournez légèrement le volant vers la gauche et la droite. ► Remettez le contact. |
|  | <p data-bbox="519 586 870 607">* Une porte au moins est ouverte.</p> <ul style="list-style-type: none"> ► Fermez toutes les portes. |
|  | <p data-bbox="519 689 824 710">* Le capot moteur est ouvert.</p> <div data-bbox="547 736 1692 772" style="background-color: #e0e0e0; padding: 5px;"> <p data-bbox="556 741 1452 767">⚠ ATTENTION Risque d'accident dû à un capot moteur déverrouillé pendant la marche</p> </div> <p data-bbox="556 783 1147 803">Le capot moteur peut s'ouvrir et empêcher toute visibilité.</p> <ul style="list-style-type: none"> ► Ne déverrouillez jamais le capot moteur lorsque vous roulez. |



| Messages sur le visuel | Causes et conséquences possibles et ► Solutions |
|---|---|
| | <ul style="list-style-type: none">▶ Avant chaque trajet, assurez-vous que le capot moteur est verrouillé.► Arrêtez-vous immédiatement en tenant compte des conditions de circulation.► Fermez le capot moteur. |
|  | <p>* Le couvercle de coffre est ouvert.</p> <p>▲ DANGER Risque d'intoxication dû aux gaz d'échappement</p> <p>Les moteurs thermiques dégagent des gaz d'échappement toxiques, tels que du monoxyde de carbone. Si le couvercle de coffre est ouvert alors que le moteur tourne, des gaz d'échappement peuvent pénétrer dans l'habitacle, notamment pendant la marche.</p> <ul style="list-style-type: none">▶ Arrêtez toujours le moteur avant d'ouvrir le couvercle de coffre.▶ Ne roulez jamais avec un couvercle de coffre ouvert. <p>► Fermez le couvercle de coffre.</p> |
|  <p>Faire l'appoint liquide lave-glace</p> | <p>* Le niveau de liquide de lave-glace dans le réservoir de liquide de lave-glace est en dessous du niveau minimal.</p> <ul style="list-style-type: none">► Faites l'appoint de liquide de lave-glace (→ page 293). |

| Messages sur le visuel | Causes et conséquences possibles et ► Solutions |
|------------------------|--|
| Essuie-glaces Défaut | <p>* Le fonctionnement des essuie-glaces est en panne.</p> <ul style="list-style-type: none"> ► Redémarrez le moteur. <p>Si le message d'écran reste affiché:</p> <ul style="list-style-type: none"> ► Rendez-vous dans un atelier qualifié. |

Moteur

| Messages sur le visuel | Causes et conséquences possibles et ► Solutions |
|--|---|
| Pour couper le moteur, appuyez sur la touche démar./arrêt pdt au moins 3 sec ou 3 fois de suite. | <p>* Vous avez appuyé sur la touche Start/Stop pendant la marche.</p> <ul style="list-style-type: none"> ► Informations pour arrêter le moteur pendant la marche, voir (→ page 139). |
| Démarrage du moteur impossible cf. notice d'utilisation | <p>* Le démarrage du véhicule n'est pas possible.</p> <ul style="list-style-type: none"> ► Coupez le contact, puis remettez-le. ► Si le message d'écran reste affiché, prenez contact avec un atelier qualifié. |

| Messages sur le visuel | Causes et conséquences possibles et ► Solutions |
|--|--|
|  <p>Faire l'appoint liquide refroid. cf. notice d'utilisation</p> | <p>* Le niveau de liquide de refroidissement est trop bas.</p> <div data-bbox="500 291 1646 379"><p>! REMARQUE Dommages au niveau du moteur dû à un niveau de liquide de refroidissement trop bas</p><p>► Évitez les longs trajets si le niveau de liquide de refroidissement est trop bas.</p></div> <p>► Faites l'appoint de liquide de refroidissement (→ page 292).</p> <p>► Faites contrôler le système de refroidissement du moteur par un atelier qualifié.</p> |
|  <p>Liquide refroid. S'arrêter Couper moteur</p> | <p>* Le liquide de refroidissement est trop chaud.</p> <p>► Arrêtez-vous immédiatement en tenant compte des conditions de circulation et arrêtez le moteur.</p> <div data-bbox="500 553 1646 837"><p>▲ ATTENTION Risque de brûlure lié à l'ouverture du capot moteur</p><p>Si vous ouvrez le capot moteur après que le moteur a subi une surchauffe ou après un incendie dans le compartiment moteur, les problèmes suivants peuvent survenir:</p><ul style="list-style-type: none">• Vous pouvez entrer en contact avec des gaz brûlants.• Vous pouvez entrer en contact avec d'autres ingrédients et lubrifiants qui s'échappent.<p>► Avant d'ouvrir le capot moteur, laissez refroidir le moteur ayant subi une surchauffe.</p><p>► Dans le cas d'un incendie dans le compartiment moteur, laissez le capot moteur fermé et prévenez les pompiers.</p></div> <p>► Attendez que le moteur ait refroidi.</p> |

| Messages sur le visuel | Causes et conséquences possibles et ► Solutions |
|---|--|
| | <ul style="list-style-type: none"> ► Assurez-vous que l'arrivée d'air jusqu'au radiateur moteur n'est pas obstruée. ► Roulez jusqu'à l'atelier qualifié le plus proche en évitant toute charge importante du moteur. Ce faisant, veillez à ce que l'affichage de la température du liquide de refroidissement reste au-dessous de la zone rouge. |
|  | <p>* Un défaut est survenu dans le système de refroidissement du moteur.</p> <ul style="list-style-type: none"> ► Roulez jusqu'à l'atelier qualifié le plus proche en évitant toute charge importante du moteur. Ce faisant, veillez à ce que l'affichage de la température du liquide de refroidissement reste au-dessous de la zone rouge. |
|  <p>Réserve carburant</p> | <p>* Le niveau de carburant a atteint la plage de réserve.</p> <ul style="list-style-type: none"> ► Ravitaillez le véhicule. |
|  <p>Bouchon réservoir ouvert</p> | <p>* Le bouchon de réservoir n'est pas correctement fermé ou le système d'alimentation en carburant n'est pas étanche.</p> <ul style="list-style-type: none"> ► Fermez le bouchon de réservoir. ► Si le bouchon de réservoir était déjà correctement fermé : rendez-vous dans un atelier qualifié. |

Boîte de vitesses

| Messages sur le visuel | Causes et conséquences possibles et ► Solutions |
|--|---|
| Position P possible seulement quand véhicule arrêté | <ul style="list-style-type: none"> * Le passage dans la position parking P n'est possible que si le véhicule est à l'arrêt. <ul style="list-style-type: none"> ► Pour vous arrêter, appuyez sur la pédale de frein. ► Passez sur la position parking P à l'arrêt du véhicule. |
| Pour quitter position P: actionner frein | <ul style="list-style-type: none"> * Vous avez essayé d'engager une autre position de la boîte de vitesses à partir de la position parking P. <ul style="list-style-type: none"> ► Appuyez sur la pédale de frein. ► Passez sur la position de la boîte de vitesses D, R ou au point mort N. |
| Pour quitter position P ou N: actionner frein et démarrer moteur | <ul style="list-style-type: none"> * Vous avez essayé de passer une autre position de la boîte de vitesses à partir de la position parking P ou du point mort N. <ul style="list-style-type: none"> ► Appuyez sur la pédale de frein. ► Démarrez le véhicule. ► Changez la position de la boîte de vitesses. |
| Pour mettre boîte sur D ou R: actionner frein | <ul style="list-style-type: none"> * Vous avez essayé de passer en position de boîte de vitesses D ou R. <ul style="list-style-type: none"> ► Appuyez sur la pédale de frein. ► Passez sur la position de la boîte de vitesses D ou R. |
| Pour mettre boîte sur R: actionner frein | <ul style="list-style-type: none"> * Vous avez essayé de passer sur la position de la boîte de vitesses R. <ul style="list-style-type: none"> ► Appuyez sur la pédale de frein. ► Passez sur la position de la boîte de vitesses R. |





| Messages sur le visuel | Causes et conséquences possibles et ► Solutions |
|--|---|
| Danger: véhicule non immobilisé Porte cond. ouverte et boîte pas sur P | <p>* La porte conducteur n'est pas complètement fermée et la position D, ou R de la boîte de vitesses, ou le point mort N est engagé.</p> <p>Le véhicule peut se mettre à rouler.</p> <p>► Lorsque vous arrêtez le véhicule, engagez la position parking P.</p> |
| Danger: véhicule non immobilisé Boîte de vitesses en position N | <p>* Le point mort N a été engagé pendant que le véhicule roule.</p> <p>► Pour vous arrêter, appuyez sur la pédale de frein.</p> <p>► Passez sur la position parking P à l'arrêt du véhicule.</p> <p>► Pour la poursuite d'un trajet, engagez la position D ou R de la boîte de vitesses.</p> |
| Aller à l'atelier sans changer de rapport | <p>* La boîte de vitesses est en panne. La position de la boîte de vitesses ne peut plus être changée.</p> <p>► Lorsque la position de la boîte de vitesses se trouve sur D, rendez-vous dans un atelier qualifié sans changer la position de la boîte de vitesses.</p> <p>► Pour toutes les autres positions de la boîte de vitesses, arrêtez le véhicule à l'écart de la circulation.</p> <p>► Prenez contact avec un atelier qualifié ou un service de dépannage.</p> |
| Marche arrière impossible Aller à l'atelier | <p>* La boîte de vitesses est en panne. La position de boîte de vitesses R ne peut pas être engagée.</p> <p>► Rendez-vous dans un atelier qualifié.</p> |
| Boîte de vitesses Défaut S'arrêter | <p>* La boîte de vitesses est en panne. La boîte de vitesses passe automatiquement au point mort N.</p> <p>► Arrêtez-vous immédiatement en tenant compte des conditions de circulation.</p> <p>► Appuyez sur la pédale de frein.</p> |





| Messages sur le visuel | Causes et conséquences possibles et ► Solutions |
|--|---|
| | <ul style="list-style-type: none"> ► Passez dans la position parking P. ► Prenez contact avec un atelier qualifié. |
| Boîte de vitesses Défaut | <p>* La boîte de vitesses est en panne. Cela peut être dû à la surchauffe de l'embrayage ou à des rapports bloqués.</p> <ul style="list-style-type: none"> ► Laissez refroidir la boîte de vitesses. ► Si le message d'écran reste affiché après un redémarrage subséquent, rendez-vous dans un atelier qualifié. |
|  <p>Surchauffe huile de boîte de vitesses Rouler prudemment</p> | <p>* La boîte de vitesses a subi une surchauffe. Le démarrage et le comportement du véhicule peuvent être momentanément perturbés lorsqu'un message d'écran est actif.</p> <ul style="list-style-type: none"> ► Roulez à un faible régime moteur. ► Evitez la conduite sportive. ► Avant le démarrage du véhicule en côte, laissez refroidir la boîte de vitesses jusqu'à ce que le message d'écran s'éteigne. |
| Verrou stationnement ne fonctionne pas Actionner frein stationn. | <p>* La boîte de vitesses est en panne. Vous ne pouvez pas engager la position parking P.</p> <ul style="list-style-type: none"> ► Immobilisez le véhicule à l'écart de la circulation. ► Immobilisez le véhicule en serrant le frein de stationnement électrique pour l'empêcher de se mettre à rouler. |
| Initialisation boîte vitesses Actionner levier sélecteur Actionner frein pdt XX s Danger: véhic. non immobil. | <p>* La boîte de vitesses est en cours d'initialisation. Il y a un danger dû au véhicule non immobilisé.</p> <ul style="list-style-type: none"> ► Appuyez sur la pédale de frein et maintenez-la enfoncée jusqu'à la fin du cycle d'initialisation. Pendant le cycle d'initialisation, le frein de stationnement électrique est également serré automatiquement. ► Mettez le contact. |

| Messages sur le visuel | Causes et conséquences possibles et ► Solutions |
|---|--|
| | <ul style="list-style-type: none"> ► Passez sur la position parking P, la position R de la boîte de vitesses ou au point mort N. |
| <p>Danger: véhicule non immobilisé Actionner frein stationnem. cf. notice d'utilisation</p> | <p>* La position de la boîte de vitesses ne peut pas être déterminée de manière certaine.</p> <ul style="list-style-type: none"> ► Immobilisez le véhicule en serrant le frein de stationnement électrique pour l'empêcher de se mettre à rouler. |
| <p>Initialisation de la boîte de vitesses terminée</p> | <p>* Le cycle d'initialisation de la boîte de vitesses est terminé. Toutes les positions de la boîte de vitesses peuvent de nouveau être utilisées.</p> |
| <p>Boîte de vitesses Défaut Aller à l'atelier</p> | <p>* La boîte de vitesses est en panne. Rendez-vous dans un atelier qualifié.</p> |
| <p>Batterie de réserve Défaut (message d'écran blanc)</p> | <p>* Véhicules équipés d'une boîte automatique : la batterie de secours de la boîte de vitesses ne se charge plus.</p> <ul style="list-style-type: none"> ► Rendez-vous dans un atelier qualifié. ► Véhicules équipés d'une boîte automatique : d'ici là, passez toujours la position parking P manuellement avant d'arrêter le moteur. ► Avant de quitter le véhicule, serrez le frein de stationnement électrique. |
| <p>Batterie de réserve Défaut (message d'écran rouge)</p> | <p>* Véhicules équipés d'une boîte automatique : la batterie de secours de la boîte de vitesses ne se charge plus.</p> <ul style="list-style-type: none"> ► Rendez-vous dans un atelier qualifié. ► Véhicules équipés d'une boîte automatique : d'ici là, passez toujours la position parking P manuellement avant d'arrêter le moteur. |

| Messages sur le visuel | Causes et conséquences possibles et ► Solutions |
|------------------------|--|
| | <ul style="list-style-type: none"> ► Avant de quitter le véhicule, serrez le frein de stationnement électrique. |

Freinage

| Messages sur le visuel | Causes et conséquences possibles et ► Solutions |
|---|--|
| <div data-bbox="155 418 310 501" style="border: 1px solid black; padding: 5px; text-align: center; font-weight: bold; font-size: 1.2em;">PARK</div> <p data-bbox="149 510 330 557">(uniquement pour les Etats-Unis)</p> <div data-bbox="155 573 310 656" style="border: 1px solid black; padding: 5px; text-align: center; font-weight: bold; font-size: 1.2em;">(P)</div> <p data-bbox="149 666 330 712">(uniquement pour le Canada)</p> <p data-bbox="149 722 380 768">Frein stationnement cf. notice d'utilisation</p> | <p data-bbox="476 415 1332 441">* Le voyant orange  s'allume. Le frein de stationnement électrique est en panne.</p> <p data-bbox="495 450 654 472">Pour le serrer :</p> <ul style="list-style-type: none"> <li data-bbox="495 484 888 510">► Coupez le contact, puis remettez-le. <li data-bbox="495 519 1258 544">► Serrez manuellement le frein de stationnement électrique (→ page 166). <p data-bbox="495 567 1153 593">Si vous ne pouvez pas serrer le frein de stationnement électrique:</p> <ul style="list-style-type: none"> <li data-bbox="495 601 894 627">► Rendez-vous dans un atelier qualifié. <li data-bbox="495 636 1641 687">► Lorsque vous arrêtez le véhicule, immobilisez-le si nécessaire en outre pour qu'il ne puisse pas se mettre à rouler. <p data-bbox="476 700 1572 752">* Le voyant orange  et le voyant rouge  (uniquement pour les Etats-Unis) ou  (uniquement pour le Canada) sont allumés. Le frein de stationnement électrique est en panne.</p> <p data-bbox="495 760 691 782">Pour le desserrer :</p> <ul style="list-style-type: none"> <li data-bbox="495 794 888 820">► Coupez le contact, puis remettez-le. <li data-bbox="495 828 1295 854">► Desserrez manuellement le frein de stationnement électrique (→ page 166). |

| Messages sur le visuel | Causes et conséquences possibles et ► Solutions |
|------------------------|---|
| | <p>ou</p> <ul style="list-style-type: none"> ► Desserrez le frein de stationnement électrique avec la fonction de desserrage automatique (→ page 165). Si vous ne pouvez pas ensuite desserrer le frein de stationnement électrique: ► Ne continuez pas de rouler. Prenez contact avec un atelier qualifié. <p>* Le voyant orange  est allumé et le voyant rouge  (uniquement pour les Etats-Unis) ou  (uniquement pour le Canada) clignote. Le frein de stationnement électrique est en panne. Le frein de stationnement électrique n'a pas pu être serré ou desserré.</p> <ul style="list-style-type: none"> ► Coupez le contact, puis remettez-le. <p>Pour le serrer :</p> <ul style="list-style-type: none"> ► Desserrez manuellement le frein de stationnement électrique, puis serrez-le (→ page 166). <p>Pour le desserrer :</p> <ul style="list-style-type: none"> ► Serrez manuellement le frein de stationnement électrique, puis desserrez-le. <p>Si le frein de stationnement électrique ne peut pas être serré ou si le voyant rouge  (uniquement pour les Etats-Unis) ou  (uniquement pour le Canada) continue de clignoter:</p> <ul style="list-style-type: none"> ► Ne continuez pas de rouler. Prenez contact avec un atelier qualifié. ► Lorsque vous arrêtez le véhicule, immobilisez-le si nécessaire en outre pour qu'il ne puisse pas se mettre à rouler. |

Messages sur le visuel

Causes et conséquences possibles et ► Solutions

* Le voyant orange  est allumé et le voyant rouge  (uniquement pour les Etats Unis) ou  (uniquement pour le Canada) clignote pendant 10 secondes environ après le serrage ou le desserrage du frein de stationnement électrique. Ensuite, il reste allumé ou s'éteint. Le frein de stationnement électrique est en panne.

Si l'état de charge est trop faible :

- Chargez la batterie 12 V.

Pour le serrer :

- Coupez le contact.
Le frein de stationnement électrique est serré automatiquement.

Si le frein de stationnement électrique ne doit pas être serré, parexemple si le véhicule doit être remorqué ou passé dans une station de lavage automatique, ne coupez pas le contact. Le remorquage avec l'essieu arrière soulevé fait cependant exception.

Si frein de stationnement électrique n'est pas serré automatiquement:

- Coupez le contact, puis remettez-le.
- Desserrez manuellement le frein de stationnement électrique, puis serrez-le (→ page 166).

Si vous ne pouvez alors pas serrer le frein de stationnement électrique:

- Rendez-vous dans un atelier qualifié.
- Lorsque vous arrêtez le véhicule, immobilisez-le si nécessaire en outre pour qu'il ne puisse pas se mettre à rouler.

| Messages sur le visuel | Causes et conséquences possibles et ► Solutions |
|---|--|
| | <p>Pour le desserrer :</p> <ul style="list-style-type: none"> ► Si les conditions nécessaires au desserrage automatique sont remplies et que le frein de stationnement électrique n'est pas desserré automatiquement, desserrez manuellement le frein de stationnement électrique (→ page 166). <p>Si vous ne pouvez alors pas desserrer le frein de stationnement électrique:</p> <ul style="list-style-type: none"> ► Ne continuez pas de rouler. Prenez contact avec un atelier qualifié. |
| <div data-bbox="205 467 362 547" style="border: 1px solid black; padding: 5px; text-align: center; font-weight: bold; font-size: 1.2em;">PARK</div> <p data-bbox="199 557 384 603">(uniquement pour les Etats-Unis)</p> <div data-bbox="205 619 362 699" style="border: 1px solid black; padding: 5px; text-align: center; font-weight: bold; font-size: 1.2em;">(P)</div> <p data-bbox="199 709 384 756">(uniquement pour le Canada)</p> <p data-bbox="199 771 458 818">Desserer frein stationnement</p> | <p>* Le voyant rouge PARK (uniquement pour les Etats-Unis) ou (P) (uniquement pour le Canada) clignote.</p> <p>Le frein de stationnement électrique est serré pendant la marche:</p> <ul style="list-style-type: none"> • Une des conditions pour le desserrage automatique du frein de stationnement électrique n'est pas remplie (→ page 165). • Vous effectuez un freinage d'urgence avec le frein de stationnement électrique (→ page 166). <ul style="list-style-type: none"> ► Vérifiez les conditions pour le desserrage automatique du frein de stationnement électrique. ► Desserrez manuellement le frein de stationnement électrique. |

Messages sur le visuel





(uniquement pour les Etats-Unis)





(uniquement pour le Canada)



Frein stationnement Pour le desserrer: mettre le contact



Causes et conséquences possibles et ► Solutions

- * Le voyant rouge  (uniquement pour les Etats-Unis) ou  (uniquement pour le Canada) est allumé. Le contact est coupé alors que vous desserrez le frein de stationnement électrique.
 - Mettez le contact.

| Messages sur le visuel | Causes et conséquences possibles et ► Solutions |
|---|--|
|  <p>(uniquement pour les Etats-Unis)</p>  <p>(uniquement pour le Canada)</p> <p>Contrôler niveau liquide de frein</p> | <p>* Il n'y a pas suffisamment de liquide de frein dans le réservoir de liquide de frein.</p> <div style="border: 1px solid gray; padding: 5px; margin-top: 10px;"> <p>⚠ ATTENTION Risque d'accident en cas de niveau de liquide de frein bas</p> <p>Si le niveau de liquide de frein est trop bas, l'effet de freinage et donc le comportement au freinage peuvent être compromis.</p> <ul style="list-style-type: none"> ▶ Arrêtez-vous immédiatement en tenant compte des conditions de circulation. Ne continuez pas de rouler. ▶ Prenez contact avec un atelier qualifié. ▶ Ne faites pas l'appoint de liquide de frein. </div> |
| <p>Contrôler garnitures de frein cf. notice d'utilisation</p> | <p>* Les garnitures de frein ont atteint la limite d'usure.</p> <p>► Rendez-vous dans un atelier qualifié.</p> |

Systèmes d'aide à la conduite

| Messages sur le visuel | Causes et conséquences possibles et ► Solutions |
|---|--|
|  désactivé | <ul style="list-style-type: none">* La fonction HOLD est désactivée parce que le véhicule dérape ou qu'une condition d'activation n'est pas remplie.<ul style="list-style-type: none">► Réactivez la fonction HOLD plus tard ou vérifiez les conditions d'activation de la fonction HOLD (→ page 174). |
|  Attention Assist ne fonctionne pas | <ul style="list-style-type: none">* Le système ATTENTION ASSIST est en panne.<ul style="list-style-type: none">► Rendez-vous dans un atelier qualifié. |
|  Attention Assist: Faites une pause | <ul style="list-style-type: none">* Le système ATTENTION ASSIST a détecté des signes de fatigue ou un manque de vigilance croissant chez le conducteur (→ page 176).<ul style="list-style-type: none">► Faites une pause si nécessaire. |

| Messages sur le visuel | Causes et conséquences possibles et ► Solutions |
|---|--|
|  <p>--- km/h</p> | <ul style="list-style-type: none"> * Vous ne pouvez pas activer le TEMPOMAT car les conditions d'activation ne sont pas toutes remplies. <ul style="list-style-type: none"> ► Tenez compte des conditions d'activation du TEMPOMAT (→ page 179). |
| <p>TEMPOMAT ne fonctionne pas</p> | <ul style="list-style-type: none"> * Le TEMPOMAT est en panne. <ul style="list-style-type: none"> ► Rendez-vous dans un atelier qualifié. |
| <p>TEMPOMAT désactivé</p> | <ul style="list-style-type: none"> * Le TEMPOMAT a été désactivé. Si un signal d'alerte retentit également, le TEMPOMAT s'est désactivé automatiquement (→ page 178). |
|  <p>--- km/h</p> | <ul style="list-style-type: none"> * Vous ne pouvez pas activer l'assistant de régulation de distance DISTRONIC actif car les conditions d'activation ne sont pas toutes remplies. <ul style="list-style-type: none"> ► Tenez compte des conditions d'activation de l'assistant de régulation de distance DISTRONIC actif (→ page 183). |
|  <p>inactif</p> | <ul style="list-style-type: none"> * Lorsque vous enfoncez la pédale d'accélérateur au-delà du réglage de l'assistant de régulation de distance DISTRONIC actif, le système passe en mode inactif (→ page 180). |

| Messages sur le visuel | Causes et conséquences possibles et ► Solutions |
|---|--|
|  <p>OFF</p> | <p>* L'assistant de régulation de distance DISTRONIC actif a été désactivé. Si un signal d'alerte retentit également, l'assistant de régulation de distance DISTRONIC actif s'est désactivé automatiquement (→ page 183).</p> |
| <p>Assistant de régulation de distance actif pas dispo. pr l'instant cf. notice d'utilisation</p> | <p>* L'assistant de régulation de distance DISTRONIC actif n'est momentanément pas disponible. Les conditions environnementales sont situées au-delà des limites système (→ page 180). Dès que les conditions environnementales correspondent aux limites système, le système est de nouveau disponible.</p> <ul style="list-style-type: none"> ► Continuez à rouler. ou ► Si le message d'écran ne disparaît pas, arrêtez le véhicule en tenant compte des conditions de circulation et redémarrez-le. |
| <p>Assistant de régulation de distance actif ne fonctionne pas</p> | <p>* L'assistant de régulation de distance DISTRONIC actif est en panne. D'autres systèmes d'aide à la conduite et systèmes de sécurité active peuvent également être en panne.</p> <ul style="list-style-type: none"> ► Continuez à rouler. ou ► Arrêtez-vous en tenant compte des conditions de circulation et redémarrez le véhicule. ► Si le message d'écran ne disparaît pas, rendez-vous dans un atelier qualifié. |

| Messages sur le visuel | Causes et conséquences possibles et ► Solutions |
|--|---|
| Assistant de régulation de distance actif de nouveau disponible | <p>* L'assistant de régulation de distance DISTRONIC actif est à nouveau opérationnel.</p> <ul style="list-style-type: none"> ► Activez l'assistant de régulation de distance DISTRONIC actif (→ page 183). |
| Assistant directionnel actif pas dispo. pr l'instant cf. notice d'utilisation | <p>* L'assistant directionnel actif n'est momentanément pas disponible.</p> <p>Les conditions environnementales sont situées au-delà des limites système (→ page 188).</p> <p>Dès que les conditions environnementales correspondent aux limites système, le système est de nouveau disponible.</p> <ul style="list-style-type: none"> ► Continuez à rouler. ► Si nécessaire, contrôler la pression de pneu. |
| Assistant directionnel actif ne fonctionne pas | <p>* L'assistant directionnel actif est en panne. L'assistant de régulation de distance DISTRONIC actif reste disponible.</p> <ul style="list-style-type: none"> ► Continuez à rouler. <p>ou</p> <ul style="list-style-type: none"> ► Arrêtez-vous en tenant compte des conditions de circulation et redémarrez le véhicule. ► Si le message d'écran ne disparaît pas, rendez-vous dans un atelier qualifié. |
| Assistant directionnel actif pas dispo. pr l'instant en raison de plusieurs arrêts d'urgence | <p>* L'assistant directionnel actif est momentanément indisponible en raison de plusieurs arrêts d'urgence.</p> <ul style="list-style-type: none"> ► Prenez en charge la direction et arrêtez le véhicule en tenant compte des conditions de circulation. ► Coupez le contact, puis remettez-le. <p>L'assistant directionnel actif est à nouveau disponible.</p> |

| Messages sur le visuel | Causes et conséquences possibles et ► Solutions |
|---|---|
| <p>Déclenchement de l'arrêt d'urgence</p> | <p>* Vos mains ne sont pas sur le volant. L'arrêt d'urgence est déclenché (→ page 190).</p> <p>► Replacez vos mains sur le volant.</p> <p>Vous pouvez annuler à tout moment la décélération par l'une des actions suivantes:</p> <ul style="list-style-type: none"> • Braquage • Freinage ou accélération • Désactivation de l'assistant de régulation de distance DISTRONIC actif |
|  | <p>* L'assistant directionnel actif a atteint les limites système (→ page 188). Vous n'avez pas dirigé vous-même le véhicule pendant un certain temps.</p> <p>► Prenez en charge la direction et continuez à rouler en tenant compte des conditions de circulation.</p> |
| <p>Détecteur de panneaux pas dispo. pr l'instant cf. notice d'utilisation</p> | <p>* L'assistant de signalisation routière n'est momentanément pas disponible. Dès que les causes de l'anomalie sont supprimées, le système est de nouveau disponible.</p> <p>► Continuez à rouler.</p> |
| <p>Détecteur de panneaux ne fonctionne pas</p> | <p>* L'assistant de signalisation routière est en panne.</p> <p>► Continuez à rouler.</p> <p>ou</p> <p>► Arrêtez-vous en tenant compte des conditions de circulation et redémarrez le véhicule.</p> <p>► Si le message d'écran ne disparaît pas, rendez-vous dans un atelier qualifié.</p> |

| Messages sur le visuel | Causes et conséquences possibles et ► Solutions |
|---|---|
| Avertisseur angle mort pas dispo. pr l'instant cf. notice d'utilisation | <p>* L'assistant d'angle mort n'est momentanément pas disponible. Les limites système sont atteintes (→ page 203). Dès que les causes de l'anomalie sont supprimées, le système est de nouveau disponible.</p> <p>► Continuez à rouler.</p> <p>ou</p> <p>► Si le message d'écran ne disparaît pas, arrêtez le véhicule en tenant compte des conditions de circulation et redémarrez-le.</p> |
| Avertisseur angle mort ne fonctionne pas | <p>* L'assistant d'angle mort est en panne.</p> <p>► Continuez à rouler.</p> <p>ou</p> <p>► Arrêtez-vous en tenant compte des conditions de circulation et redémarrez le véhicule.</p> <p>► Si le message d'écran ne disparaît pas, rendez-vous dans un atelier qualifié.</p> |
| Avertisseur actif d'angle mort pas dispo. pr l'instant cf. notice d'utilisation | <p>* L'assistant d'angle mort actif n'est momentanément pas disponible. Les limites système sont atteintes (→ page 203). Dès que les causes de l'anomalie sont supprimées, le système est de nouveau disponible.</p> <p>► Continuez à rouler.</p> <p>ou</p> <p>► Si le message d'écran ne disparaît pas, arrêtez le véhicule en tenant compte des conditions de circulation et redémarrez-le.</p> |

| Messages sur le visuel | Causes et conséquences possibles et ► Solutions |
|--|---|
| <p>Avertisseur actif d'angle mort ne fonctionne pas</p> | <p>* L'assistant d'angle mort actif est en panne.</p> <ul style="list-style-type: none">► Continuez à rouler. <p>ou</p> <ul style="list-style-type: none">► Arrêtez-vous en tenant compte des conditions de circulation et redémarrez le véhicule.► Si le message d'écran ne disparaît pas, rendez-vous dans un atelier qualifié. |
| <p>Assistant de trajectoire actif pas dispo. pr l'instant cf. notice d'utilisation</p> | <p>* L'assistant de franchissement de ligne actif n'est momentanément pas disponible.</p> <p>Les conditions environnementales sont situées au-delà des limites système (→ page 206).</p> <p>Dès que les conditions environnementales correspondent aux limites système, le système est de nouveau disponible.</p> <ul style="list-style-type: none">► Continuez à rouler. |
| <p>Assistant de trajectoire actif ne fonctionne pas</p> | <p>* L'assistant de franchissement de ligne actif est en panne.</p> <ul style="list-style-type: none">► Continuez à rouler. <p>ou</p> <ul style="list-style-type: none">► Arrêtez-vous en tenant compte des conditions de circulation et redémarrez le véhicule.► Si le message d'écran ne disparaît pas, rendez-vous dans un atelier qualifié. |

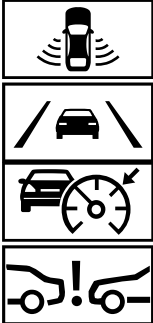

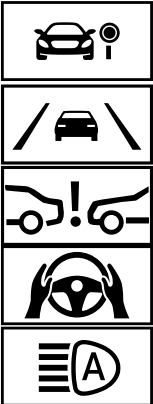
| Messages sur le visuel | Causes et conséquences possibles et ► Solutions |
|---|--|
|  <p data-bbox="195 598 469 646">Pas dispo. pr l'instant Cap- teurs radar encrassés</p> | <p data-bbox="526 249 1489 273">* Les radars avant et d'angle (ci-après «système de capteurs») sont en panne. Causes possibles:</p> <ul data-bbox="550 285 1276 377" style="list-style-type: none"> <li data-bbox="550 285 968 309">• Encrassement du système de capteurs <li data-bbox="550 319 789 342">• Fortes précipitations <li data-bbox="550 352 1276 377">• Longs trajets interurbains sans circulation, parexemple dans le désert <p data-bbox="545 396 1692 446">Les systèmes d'aide à la conduite et systèmes de sécurité active peuvent être en panne ou momentanément indisponibles. Le fonctionnement du système de freinage, de la direction et de l'entraînement reste assuré.</p> <p data-bbox="545 456 768 480">► Continuez à rouler.</p> <p data-bbox="545 506 1637 556">Dès que les causes de l'anomalie sont supprimées, les systèmes d'aide à la conduite et systèmes de sécurité active sont de nouveau disponibles et les symboles correspondant sont désactivés.</p> <p data-bbox="545 566 935 590">Si le message d'écran ne disparaît pas:</p> <ul data-bbox="545 602 1243 694" style="list-style-type: none"> <li data-bbox="545 602 1188 626">► Arrêtez-vous en tenant compte des conditions de circulation. <li data-bbox="545 636 1243 659">► Nettoyez l'extérieur de tous les caches de capteurs (→ page 168). <li data-bbox="545 669 818 693">► Redémarrez le véhicule. |

| Messages sur le visuel | Causes et conséquences possibles et ► Solutions |
|--|---|
| <div data-bbox="155 249 312 671" style="border: 1px solid black; padding: 5px;">  </div> <p data-bbox="144 681 365 733">Pas dispo. pr l'instant Champ caméra réduit</p> | <p data-bbox="476 249 1164 272">* La vision de la caméra multifonction est réduite. Causes possibles:</p> <ul data-bbox="500 282 1644 401" style="list-style-type: none"> • Encrassement du pare-brise dans le champ de vision de la caméra multifonction • Fortes précipitations ou brouillard • Buée sur le pare-brise à l'intérieur: dans certaines conditions météorologiques, de la buée peut se former sur la face intérieure du pare-brise à la saison froide. <p data-bbox="495 417 1626 469">❗ Cette buée sur le pare-brise disparaît rapidement de manière automatique à l'aide du chauffage. La limitation d'utilisation est seulement temporaire.</p> <p data-bbox="495 479 1641 531">Les systèmes d'aide à la conduite et systèmes de sécurité active peuvent être en panne ou momentanément indisponibles. Le fonctionnement du système de freinage, de la direction et de l'entraînement reste assuré.</p> <p data-bbox="495 541 720 564">► Continuez à rouler.</p> <p data-bbox="495 593 1585 645">Dès que les causes de l'anomalie sont supprimées, les systèmes d'aide à la conduite et systèmes de sécurité active sont de nouveau disponibles et les symboles correspondant sont désactivés.</p> <p data-bbox="495 655 887 678">Si le message d'écran ne disparaît pas:</p> <ul data-bbox="495 688 1413 780" style="list-style-type: none"> ► Arrêtez-vous en tenant compte des conditions de circulation. ► Nettoyez le pare-brise, notamment à l'endroit de la caméra multifonction (→ page 168). ► Redémarrez le véhicule. |

| Messages sur le visuel | Causes et conséquences possibles et ► Solutions |
|---|---|
|  <p>Défaut Rouler à 80 km/h max.</p> | <p>* Le système d'amortissement réglable est en panne. La tenue de route du véhicule peut être compromise.</p> <ul style="list-style-type: none"> ► Ne roulez pas à plus de 50 mph (80 km/h). ► Rendez-vous dans un atelier qualifié. |
| <p>Aide au stationnement et PARKTRONIC ne fonctionnent pas cf. notice d'utilisation</p> | <p>* Véhicules équipés de l'assistant de stationnement actif : l'assistant de stationnement actif et l'assistant de stationnement PARKTRONIC sont en panne.</p> <p>Véhicules sans assistant de stationnement actif : l'assistant de stationnement PARKTRONIC est en panne.</p> <ul style="list-style-type: none"> ► Arrêtez-vous en tenant compte des conditions de circulation et redémarrez le véhicule. ► Si le message d'écran reste affiché, rendez-vous dans un atelier qualifié. |

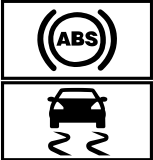
Systemes de sécurité active

| Messages sur le visuel | Causes et conséquences possibles et ► Solutions |
|---|--|
|  <p data-bbox="144 467 395 515">pas dispo. pr l'instant cf. notice d'utilisation</p> | <p data-bbox="476 291 1064 317">* L'ABS et l'ESP® ne sont pas disponibles pour le moment.</p> <p data-bbox="495 325 1604 373">D'autres systèmes d'aide à la conduite et systèmes de sécurité active, tels que le BAS, peuvent également être momentanément indisponibles.</p> <p data-bbox="495 386 1628 435">Le système de freinage continue de fonctionner avec son efficacité normale. La distance de freinage peut s'allonger dans les situations de freinage d'urgence.</p> <div data-bbox="500 456 1644 700" style="border: 1px solid gray; padding: 5px;"><p data-bbox="510 467 1271 493">▲ ATTENTION Risque de dérapage en cas de défaut de l'ABS et de l'ESP®</p><p data-bbox="510 510 1578 536">Les roues peuvent se bloquer lors du freinage et l'ESP® ne peut pas procéder à la stabilisation du véhicule.</p><p data-bbox="510 544 1609 593">La manœuvrabilité et le comportement au freinage du véhicule sont alors fortement compromis et la distance de freinage peut augmenter. En outre, d'autres systèmes de sécurité active sont désactivés.</p><ul data-bbox="510 607 1581 689" style="list-style-type: none"><li data-bbox="510 607 1526 632">► Parcourez un bref trajet légèrement sinueux à plus de 19 mph (30 km/h) en roulant prudemment.<li data-bbox="510 641 1581 689">► Si le message d'écran ne disparaît pas, rendez-vous immédiatement dans un atelier qualifié. Ce faisant, conduisez avec prudence.</div> |

| Messages sur le visuel | Causes et conséquences possibles et ► Solutions |
|---|--|
|  <p data-bbox="195 427 430 477">ne fonctionnent pas cf. notice d'utilisation</p> | <p data-bbox="526 251 859 277">* L'ABS et l'ESP® sont en panne.</p> <p data-bbox="543 288 1685 337">D'autres systèmes d'aide à la conduite et systèmes de sécurité active, tels que le BAS, peuvent également être en panne.</p> <p data-bbox="543 348 1677 397">Le système de freinage continue de fonctionner avec son efficacité normale. La distance de freinage peut s'allonger dans les situations de freinage d'urgence.</p> <div data-bbox="556 422 1696 456" style="background-color: #e0e0e0; padding: 5px;"> <p data-bbox="559 425 1323 451">▲ ATTENTION Risque de dérapage en cas de défaut de l'ABS et de l'ESP®</p> </div> <p data-bbox="561 469 1629 495">Les roues peuvent se bloquer lors du freinage et l'ESP® ne peut pas procéder à la stabilisation du véhicule.</p> <p data-bbox="561 505 1659 555">La manœuvrabilité et le comportement au freinage du véhicule sont alors fortement compromis et la distance de freinage peut augmenter. En outre, d'autres systèmes de sécurité active sont désactivés.</p> <ul data-bbox="561 565 1297 627" style="list-style-type: none"> <li data-bbox="561 565 935 591">► Continuez de rouler prudemment. <li data-bbox="561 601 1297 627">► Faites immédiatement contrôler l'ABS et l'ESP® par un atelier qualifié. |
|  <p data-bbox="195 745 462 795">pas disponible pour l'instant cf. notice d'utilisation</p> | <p data-bbox="526 655 1007 681">* L'ESP® n'est momentanément pas disponible.</p> <p data-bbox="543 692 1685 741">D'autres systèmes d'aide à la conduite et systèmes de sécurité active, tels que le BAS, peuvent également être en panne.</p> <div data-bbox="556 766 1696 800" style="background-color: #e0e0e0; padding: 5px;"> <p data-bbox="559 769 1208 795">▲ ATTENTION Risque de dérapage dû à un défaut dans l'ESP®</p> </div> <p data-bbox="561 813 1670 862">Si l'ESP® est en panne, il ne peut pas assurer la stabilisation du véhicule. En outre, d'autres systèmes de sécurité active sont désactivés.</p> |

| Messages sur le visuel | Causes et conséquences possibles et ► Solutions |
|---|---|
| | <ul style="list-style-type: none">► Parcourez un bref trajet légèrement sinueux à plus de 19 mph (30 km/h) en roulant prudemment.► Si le message d'écran ne disparaît pas, rendez-vous immédiatement dans un atelier qualifié. Ce faisant, conduisez avec prudence. |
|  <p>ne fonctionne pas cf. notice d'utilisation</p> | <p>* L'ESP® est en panne.</p> <p>D'autres systèmes d'aide à la conduite et systèmes de sécurité active, tels que le BAS, peuvent également être en panne.</p> <p>Le système de freinage continue de fonctionner avec son efficacité normale. La distance de freinage peut s'allonger dans les situations de freinage d'urgence.</p> <p>▲ ATTENTION Risque de dérapage dû à un défaut dans l'ESP®</p> <p>Si l'ESP® est en panne, il ne peut pas stabiliser la trajectoire du véhicule. ® En outre, d'autres systèmes de sécurité active sont désactivés.</p> <ul style="list-style-type: none">► Continuez de rouler prudemment.► Faites contrôler l'ESP® par un atelier qualifié. |

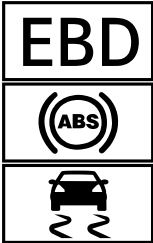
| Messages sur le visuel | Causes et conséquences possibles et ► Solutions |
|---|--|
|  <p data-bbox="195 513 426 562">ne fonctionnent pas cf. notice d'utilisation</p> | <p data-bbox="528 251 1689 337">* L'EBD, l'ABS et l'ESP® sont en panne. D'autres systèmes d'aide à la conduite et systèmes de sécurité active, tels que le BAS, peuvent également être en panne.</p> <div data-bbox="556 358 1698 572" style="border: 1px solid gray; padding: 5px;"> <p data-bbox="565 365 1356 391">▲ ATTENTION Risque de dérapage en cas de défaut de l'EBD, l'ABS et l'ESP®</p> <p data-bbox="565 410 1628 436">Les roues peuvent se bloquer lors du freinage et l'ESP® ne peut pas procéder à la stabilisation du véhicule.</p> <p data-bbox="565 446 1659 493">La manœuvrabilité et le comportement au freinage du véhicule sont alors fortement compromis et la distance de freinage peut augmenter. En outre, d'autres systèmes de sécurité active sont désactivés.</p> <ul style="list-style-type: none"> <li data-bbox="565 503 935 529">► Continuez de rouler prudemment. <li data-bbox="565 539 1369 565">► Faites immédiatement contrôler le système de freinage par un atelier qualifié. </div> |
| <p data-bbox="195 593 469 692">Freinage d'urgence assisté Fonctionnement limité momentanément cf. notice d'utilisation</p> | <p data-bbox="528 593 1702 671">* Véhicules équipés du Pack Assistance à la conduite : le freinage d'urgence assisté actif avec fonction carrefour, l'assistant directionnel pour les manœuvres d'évitement ou le système PRE-SAFE® PLUS n'est momentanément pas disponible ou est partiellement disponible.</p> <p data-bbox="547 681 1665 728">Véhicules sans Pack Assistance à la conduite : le freinage d'urgence assisté actif n'est momentanément pas disponible.</p> <ul style="list-style-type: none"> <li data-bbox="547 738 1683 821">► Continuez à rouler. Dès que les conditions environnementales correspondent aux limites système, le système est de nouveau disponible. <p data-bbox="547 831 574 851">ou</p> |



| Messages sur le visuel | Causes et conséquences possibles et ► Solutions |
|--|--|
| <p>Freinage d'urgence assisté Fonctionnement limité cf. notice d'utilisation</p> | <p>► Si le message d'écran ne disparaît pas, arrêtez le véhicule en tenant compte des conditions de circulation et redémarrez-le.</p> <p>* Sur les véhicules équipés du Pack Assistance à la conduite, les fonctions suivantes peuvent ne pas être disponibles momentanément ou ne l'être que de manière limitée:</p> <ul style="list-style-type: none">• Freinage d'urgence assisté actif avec fonction carrefour• Assistant directionnel pour les manœuvres d'évitement• PRE-SAFE® PLUS <p>Véhicules sans Pack Assistance à la conduite : le freinage d'urgence assisté actif n'est momentanément pas disponible ou seulement de manière limitée.</p> <p>► Continuez à rouler.</p> <p>ou</p> <p>► Arrêtez-vous en tenant compte des conditions de circulation et redémarrez le véhicule.</p> <p>► Si le message d'écran ne disparaît pas, rendez-vous dans un atelier qualifié.</p> |

Système d'appel d'urgence Mercedes-Benz

| Messages sur le visuel | Causes et conséquences possibles et ► Solutions |
|--|--|
|  <p>ne fonctionne pas</p> | <ul style="list-style-type: none"> * Le système d'appel d'urgence Mercedes-Benz est en panne. De plus, le système Mercedes me connect est également en panne. <ul style="list-style-type: none"> ► Rendez-vous dans un atelier qualifié. |
| <p>Appareil raccordé à la prise de diagnostic cf. notice d'utilisation</p> | <ul style="list-style-type: none"> * Les fonctions du véhicule relatives à la détection des défauts sont limitées. Une ou plusieurs fonctions principales du système Mercedes me connect sont en panne. <ul style="list-style-type: none"> ► Veuillez tenir compte des remarques sur la prise de diagnostic (→ page 29). ► Rendez-vous dans un atelier qualifié. |

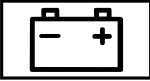
Batterie

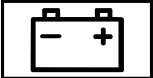

| Messages sur le visuel | Causes et conséquences possibles et ► Solutions |
|---|--|
|  <p>Batterie 12 V cf. notice d'utilisation</p> | <ul style="list-style-type: none"> * Le moteur est arrêté et l'état de charge est trop faible. <ul style="list-style-type: none"> ► Arrêtez les consommateurs électriques qui ne sont pas indispensables. <p>Pour recharger la batterie 12 V:</p> <ul style="list-style-type: none"> ► Laissez tourner le moteur pendant quelques minutes ou effectuez un long trajet. * Si le message apparaît alors que le moteur tourne, c'est que le réseau de bord est en panne. |



| Messages sur le visuel | Causes et conséquences possibles et ► Solutions |
|---|---|
|  <p data-bbox="144 381 362 405">cf. notice d'utilisation</p> | <ul style="list-style-type: none"> <li data-bbox="495 249 894 273">► Rendez-vous dans un atelier qualifié. <p data-bbox="476 291 842 314">* La batterie 12 V ne se charge plus.</p> <div data-bbox="500 332 1646 453" style="border: 1px solid black; padding: 5px;"> <p data-bbox="506 342 1397 366">! REMARQUE Risque de dommage au niveau du moteur en cas de poursuite du trajet</p> <ul style="list-style-type: none"> <li data-bbox="506 384 820 408">► Ne continuez pas de rouler. <li data-bbox="506 418 935 442">► Prenez contact avec un atelier qualifié. </div> <ul style="list-style-type: none"> <li data-bbox="495 470 1504 494">► Arrêtez-vous immédiatement en tenant compte des conditions de circulation et arrêtez le moteur. <li data-bbox="495 504 916 528">► Prenez contact avec un atelier qualifié. |
|  <p data-bbox="144 638 426 686">S'arrêter cf. notice d'utilisation</p> | <p data-bbox="476 547 1337 570">* La batterie 12 V ne se charge plus et l'état de charge qu'elle a atteint est trop faible.</p> <div data-bbox="500 588 1646 709" style="border: 1px solid black; padding: 5px;"> <p data-bbox="506 598 1397 622">! REMARQUE Risque de dommage au niveau du moteur en cas de poursuite du trajet</p> <ul style="list-style-type: none"> <li data-bbox="506 640 820 664">► Ne continuez pas de rouler. <li data-bbox="506 674 935 698">► Prenez contact avec un atelier qualifié. </div> <ul style="list-style-type: none"> <li data-bbox="495 726 1581 750">► Arrêtez-vous immédiatement en tenant compte des conditions de circulation. Ne continuez pas de rouler. <li data-bbox="495 760 709 784">► Arrêtez le moteur. <li data-bbox="495 794 916 818">► Prenez contact avec un atelier qualifié. |

| Messages sur le visuel | Causes et conséquences possibles et ► Solutions |
|--|---|
|  <p data-bbox="195 342 436 391">Arrêter véhicule Laisser tourner moteur</p> | <p data-bbox="526 249 1049 273">* L'état de charge de la batterie 12 V est trop faible.</p> <ul style="list-style-type: none"> <li data-bbox="545 283 1633 307">► Arrêtez-vous immédiatement en tenant compte des conditions de circulation. Ne continuez pas de rouler. <li data-bbox="545 318 838 341">► Laissez tourner le moteur. <li data-bbox="545 352 1313 376">► Attendez que le message d'écran disparaisse avant de continuer à rouler. <li data-bbox="545 386 1363 410">► Si le message d'écran ne disparaît pas: prenez contact avec un atelier qualifié. |

Système de contrôle de la pression des pneus

| Messages sur le visuel | Causes et conséquences possibles et ► Solutions |
|--|---|
| <p data-bbox="195 553 449 629">Contrôle pression pneus pas disponible pour l'instant</p> | <p data-bbox="526 553 1665 601">* Une source radio puissante perturbe le système. Le système ne reçoit aucun signal des capteurs de pression de pneu. Le système de contrôle de la pression des pneus n'est momentanément pas disponible.</p> <p data-bbox="545 612 1674 660">Le système de contrôle de la pression des pneus se réactive automatiquement dès que la cause de la défaillance est éliminée.</p> <ul style="list-style-type: none"> <li data-bbox="545 671 783 695">► Continuez de rouler. |
| <p data-bbox="195 718 443 767">Contrôle pression pneus ne fonctionne pas</p> | <p data-bbox="526 718 1175 742">* Le système de contrôle de la pression des pneus est en panne.</p> <div data-bbox="545 757 1703 869" style="border: 1px solid gray; padding: 5px;"> <p data-bbox="556 767 1628 791">⚠ ATTENTION Risque d'accident en cas de défaillance du système de contrôle de la pression des pneus</p> <p data-bbox="556 801 1650 850">Le système de contrôle de la pression des pneus ne peut pas vous prévenir correctement en cas de perte de pression dans un ou plusieurs pneus.</p> </div> |

| Messages sur le visuel | Causes et conséquences possibles et ► Solutions |
|---|---|
| | <p>Des pneus avec une pression de pneu trop basse peuvent compromettre, par exemple le comportement routier ainsi que la manœuvrabilité et le comportement au freinage du véhicule.</p> <p>► Faites contrôler le système de contrôle de la pression des pneus par un atelier qualifié.</p> |
| <p>Contrôle pression pneus ne fonctionne pas Pas de capteurs roue</p> | <p>* Les roues qui ont été montées n'ont pas de capteur de pression de pneu approprié. Le système de contrôle de la pression des pneus est désactivé.</p> <p>► Montez des roues munies de capteurs de pression de pneu appropriés.</p> |
|  <p>Pas de capteurs roue</p> | <p>* Il n'y a pas de signal du capteur de pression de pneu au niveau d'un ou plusieurs pneus. Aucune valeur de pression n'est affichée au niveau du ou des pneus concernés.</p> <p>► Faites remplacer le ou les capteurs de pression de pneu défectueux par un atelier qualifié.</p> |
|  <p>Contrôler pneus</p> | <p>* La pression de pneu a fortement baissé. La position de la ou des roues concernées est indiquée. En outre, un signal d'alerte retentit.</p> <p>▲ ATTENTION Risque d'accident en raison d'une pression de pneu trop basse</p> <ul style="list-style-type: none"> • Les pneus risquent d'éclater. • Les pneus peuvent s'user de manière excessive et/ou irrégulière. • Le comportement routier ainsi que la manœuvrabilité et le comportement au freinage du véhicule peuvent être fortement compromis. |

| Messages sur le visuel | Causes et conséquences possibles et ► Solutions |
|--|--|
| | <p>Vous risquez alors de perdre le contrôle du véhicule.</p> <ul style="list-style-type: none"> ► Tenez compte des pressions de pneu recommandées. ► Adaptez la pression de pneu si nécessaire. <ul style="list-style-type: none"> ► Arrêtez le véhicule en tenant compte des conditions de circulation. ► Contrôlez la pression de pneu (→ page 329) et les pneus. |
|  <p>Corriger pression pneus</p> | <p>* La pression d'un ou plusieurs pneus est insuffisante ou la différence de pression de pneu entre les différentes roues est très importante.</p> <ul style="list-style-type: none"> ► Contrôlez la pression de pneu et corrigez-la si nécessaire. ► En cas de réglage correct de la pression de pneu, redémarrez le système de contrôle de la pression des pneus (→ page 334). |
|  <p>Attention pneu(s) défect.</p> | <p>* La pression de pneu d'un ou plusieurs pneus baisse brusquement. La position de la ou des roues concernées est indiquée.</p> <div style="background-color: #e0e0e0; padding: 5px;"> <p>▲ ATTENTION Risque d'accident en cas de conduite avec des pneus dégonflés</p> <ul style="list-style-type: none"> • Les pneus peuvent surchauffer et s'endommager. • Le comportement routier ainsi que la manœuvrabilité et le comportement au freinage du véhicule peuvent être fortement compromis. </div> <p>Vous risquez alors de perdre le contrôle du véhicule.</p> |

| Messages sur le visuel | Causes et conséquences possibles et ► Solutions |
|------------------------|--|
| | <ul style="list-style-type: none"> ► Ne roulez pas avec un pneu dégonflé. ► En cas de pneus MOExtended dégonflés, n'excédez pas la distance pouvant être parcourue en mode de secours et la vitesse maximale autorisée. ► Respectez les consignes en cas de crevaison. <p>Consignes en cas de crevaison (→ page 306).</p> <ul style="list-style-type: none"> ► Arrêtez le véhicule en tenant compte des conditions de circulation. ► Contrôlez les pneus. |
| Surchauffe pneu(s) | <p>* Au moins un pneu a subi une surchauffe. Les pneus concernés sont affichés en rouge. Dans le cas de températures s'approchant de la valeur limite, les pneus sont affichés en orange.</p> <div style="background-color: #cccccc; padding: 5px; margin: 5px 0;"> <p>▲ ATTENTION Risque d'accident en cas de conduite avec des pneus ayant subi une surchauffe</p> </div> <p>Des pneus ayant subi une surchauffe risquent d'éclater.</p> <ul style="list-style-type: none"> ► Réduisez votre vitesse pour que les pneus refroidissent. |
| Ralentir | <p>* Au moins un pneu a subi une surchauffe. Les pneus concernés sont affichés en rouge. Dans le cas de températures s'approchant de la valeur limite, les pneus sont affichés en orange.</p> <div style="background-color: #cccccc; padding: 5px; margin: 5px 0;"> <p>▲ ATTENTION Risque d'accident en cas de conduite avec des pneus ayant subi une surchauffe</p> </div> <p>Des pneus ayant subi une surchauffe risquent d'éclater.</p> |

| Messages sur le visuel | Causes et conséquences possibles et ► Solutions |
|------------------------|---|
| | <p>► Réduisez votre vitesse pour que les pneus refroidissent.</p> |

Avertisseur de perte de pression des pneus



| Messages sur le visuel | Causes et conséquences possibles et ► Solutions |
|---------------------------------------|---|
| <p>Pression pneus Contrôler pneus</p> | <p>* Uniquement pour le Canada: L'avertisseur de perte de pression des pneus a détecté une forte baisse de pression.</p> <div data-bbox="550 511 1696 550" style="background-color: #cccccc; padding: 5px;"> <p>▲ ATTENTION Risque d'accident en raison d'une pression de pneu trop basse</p> </div> <ul style="list-style-type: none"> • Les pneus risquent d'éclater. • Les pneus peuvent s'user de manière excessive et/ou irrégulière. • Le comportement routier ainsi que la manœuvrabilité et le comportement au freinage du véhicule peuvent être fortement compromis. <p>Vous risquez alors de perdre le contrôle du véhicule.</p> <ul style="list-style-type: none"> ► Tenez compte des pressions de pneu recommandées. ► Adaptez la pression de pneu si nécessaire. <ul style="list-style-type: none"> ► Arrêtez le véhicule en tenant compte des conditions de circulation. ► Contrôlez la pression de pneu (→ page 329) et les pneus. |



426 Messages d'écran et voyants de contrôle et d'alerte

| Messages sur le visuel | Causes et conséquences possibles et ► Solutions |
|--|--|
| | <ul style="list-style-type: none">► En cas de réglage correct de la pression de pneu, redémarrez l'avertisseur de perte de pression des pneus (→ page 335). |
| Surveillance pression pneus Redémarrer système après contrôle press. | <ul style="list-style-type: none">* Uniquement pour le Canada: Un message d'écran de l'avertisseur de perte de pression des pneus s'est affiché sur l'écran et le système n'a pas été redémarré depuis.<ul style="list-style-type: none">► En cas de réglage correct de la pression de pneu, redémarrez l'avertisseur de perte de pression des pneus (→ page 335). |
| Surveillance pression pneus ne fonctionne pas | <ul style="list-style-type: none">* Uniquement pour le Canada: L'avertisseur de perte de pression des pneus est en panne.<ul style="list-style-type: none">► Rendez-vous dans un atelier qualifié. |

Huile moteur

| Messages sur le visuel | Causes et conséquences possibles et ► Solutions |
|---|--|
|  <p>A la station-service: ajouter 1 quart d'huile moteur</p> | <ul style="list-style-type: none">* Le niveau d'huile moteur est descendu à la valeur minimale.<ul style="list-style-type: none">! REMARQUE Dommage au niveau du moteur dû à des trajets effectués avec un niveau d'huile moteur trop bas► Evitez les longs trajets si le niveau d'huile moteur est trop bas. |

| Messages sur le visuel | Causes et conséquences possibles et ► Solutions |
|--|--|
| | <ul style="list-style-type: none"> ► A la prochaine station-service, ajoutez 1,1 US qt (1 l) d'huile moteur (→ page 290). <p>Remarques sur l'huile moteur (→ page 371).</p> |
|  <p data-bbox="195 425 463 472">Niveau huile moteur Baisser niveau huile</p> | <p>* Le niveau d'huile moteur est trop élevé.</p> <div data-bbox="547 379 1692 487" style="border: 1px solid gray; padding: 5px;"> <p>! REMARQUE Dommages au niveau du moteur dus à des trajets effectués avec un niveau d'huile moteur trop élevé</p> <ul style="list-style-type: none"> ► Evitez les longs trajets si le niveau d'huile moteur est trop élevé. </div> <ul style="list-style-type: none"> ► Rendez-vous immédiatement dans un atelier qualifié et faites baisser le niveau d'huile moteur. |
|  <p data-bbox="195 638 473 684">Niveau huile moteur S'arrêter Couper moteur</p> | <p>* Le niveau d'huile moteur est trop bas.</p> <div data-bbox="547 591 1692 700" style="border: 1px solid gray; padding: 5px;"> <p>! REMARQUE Dommages au niveau du moteur dus à des trajets effectués avec un niveau d'huile moteur trop bas</p> <ul style="list-style-type: none"> ► Evitez les longs trajets si le niveau d'huile moteur est trop bas. </div> <ul style="list-style-type: none"> ► Arrêtez-vous immédiatement en tenant compte des conditions de circulation. Ne continuez pas de rouler. ► Arrêtez le moteur. ► Ajoutez 1,1 US qt (1 l) d'huile moteur (→ page 290). ► Contrôlez le niveau d'huile moteur. |

| Messages sur le visuel | Causes et conséquences possibles et ► Solutions |
|--|--|
|  <p data-bbox="144 381 415 433">Press. huile moteur S'arrêter Couper moteur</p> | <p data-bbox="495 249 944 273">Remarques sur l'huile moteur (→ page 371).</p> <p data-bbox="476 288 833 311">* La pression d'huile est trop faible.</p> <div data-bbox="500 332 1646 418" style="border: 1px solid black; padding: 5px;"> <p data-bbox="506 339 1604 363">! REMARQUE Endommagement du moteur dû à des trajets effectués avec une pression d'huile trop basse</p> <p data-bbox="506 381 1068 405">► Evitez de rouler si la pression d'huile est trop basse.</p> </div> <ul data-bbox="495 436 1581 526" style="list-style-type: none"> <li data-bbox="495 436 1581 459">► Arrêtez-vous immédiatement en tenant compte des conditions de circulation. Ne continuez pas de rouler. <li data-bbox="495 467 709 491">► Arrêtez le moteur. <li data-bbox="495 498 916 522">► Prenez contact avec un atelier qualifié. |
|  <p data-bbox="144 638 347 689">Mesure niveau huile moteur impossible</p> | <p data-bbox="476 547 1637 591">* La liaison électrique avec le capteur de niveau de remplissage est interrompue ou le capteur de niveau de remplissage est défectueux.</p> <ul data-bbox="495 601 898 625" style="list-style-type: none"> <li data-bbox="495 601 898 625">► Rendez-vous dans un atelier qualifié. |

Voyants de contrôle et d'alerte

Vue d'ensemble des voyants de contrôle et d'alerte

Lorsque vous mettez le contact, certains systèmes effectuent un autodiagnostic. Certains voyants de contrôle et d'alerte peuvent alors s'allumer ou clignoter momentanément. Cela n'est pas critique. Les voyants de contrôle et d'alerte ne signalent un défaut que s'ils s'allument ou clignotent après le démarrage du moteur ou pendant la marche.

Ecran pour les instruments standard

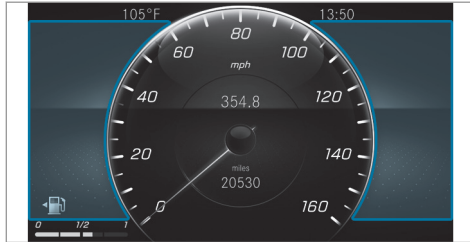

Ecran pour les instruments dans le poste de conduite Widescreen



La position des voyants qui se trouvent sur l'écran pour les instruments peut différer de l'exemple en fonction du réglage de l'écran.

Voyants de contrôle et d'alerte:



Système de retenue (→ page 430)

Ceinture de sécurité (→ page 430)

Direction assistée (→ page 432)

Véhicules équipés d'un poste de conduite Widescreen : température du liquide de refroidissement (→ page 433)



Diagnostic moteur (→ page 433)



Défaut électrique (→ page 433)



Réserve de carburant avec indicateur de position du bouchon du réservoir (→ page 433)



Etats-Unis: frein de stationnement électrique (voyant rouge) (→ page 437)



Canada: frein de stationnement électrique (voyant rouge) (→ page 437)



Frein de stationnement électrique (voyant orange) (→ page 437)



Etats-Unis: système de freinage à récupération d'énergie (RBS) (→ page 437)



Canada: freins (voyant orange) (→ page 437)



Etats-Unis: freins (voyant rouge) (→ page 437)











Canada: freins (voyant rouge) (→ page 437)



Alerte de distance (→ page 440)

430 Messages d'écran et voyants de contrôle et d'alerte

| | |
|---|---|
|  | ABS (→ page 441) |
|  | ESP® (→ page 441) |
|  | ESP® OFF (→ page 441) |
|  | Système de contrôle de la pression des pneus (→ page 443) |
|  | Feux de position (→ page 121) |
|  | Feux de croisement (→ page 121) |
|  | Feux de route (→ page 122) |
|  | Clignotants (→ page 122) |
|  | Eclairage antibrouillard arrière (→ page 121) |

Sécurité des occupants

Voyants de contrôle et d'alerte





Voyant d'alerte des systèmes de retenue

Causes et conséquences possibles et ► Solutions

* Le voyant d'alerte rouge du système de retenue est allumé alors que le moteur tourne.
Le système de retenue est en panne (→ page 42).

⚠ ATTENTION Risque de blessure dû à des dysfonctionnements au niveau du système de retenue

Des éléments du système de retenue peuvent être activés par inadvertance ou ne pas se déclencher comme prévu en cas d'accident.

| Voyants de contrôle et d'alerte | Causes et conséquences possibles et ► Solutions |
|--|--|
| | <p>► Faites immédiatement contrôler et réparer le système de retenue par un atelier qualifié.</p> <ul style="list-style-type: none"> ► Continuez de rouler prudemment. ► Tenez compte des messages sur l'écran multifonction. ► Rendez-vous immédiatement dans un atelier qualifié. |
|  <p>Le voyant d'alerte des ceintures de sécurité clignote</p> | <p>* Le voyant rouge d'alerte des ceintures de sécurité clignote et un signal d'alerte périodique retentit. Le conducteur ou le passager n'ont pas bouclé leur ceinture de sécurité pendant la marche.</p> <ul style="list-style-type: none"> ► Bouclez votre ceinture de sécurité (→ page 46). Des objets se trouvent sur le siège passager. ► Enlevez les objets qui se trouvent sur le siège passager. |
|  <p>Le voyant d'alerte des ceintures de sécurité s'allume</p> | <p>* Le voyant rouge d'alerte des ceintures de sécurité s'allume pendant 6 secondes après le démarrage du moteur. En outre, un signal d'alerte périodique peut retentir. Le voyant rouge d'alerte des ceintures de sécurité sert à attirer l'attention du conducteur et celle du passager sur le fait qu'ils doivent boucler leur ceinture de sécurité.</p> <ul style="list-style-type: none"> ► Bouclez votre ceinture de sécurité (→ page 46). <p>Des objets posés sur le siège passager peuvent empêcher le voyant rouge d'alerte des ceintures de sécurité de s'éteindre.</p> |

Véhicule

| Voyants de contrôle et d'alerte | Causes et conséquences possibles et ► Solutions |
|--|--|
|  <p>Voyant d'alerte de la direction assistée (voyant rouge)</p> | <p>* Le voyant rouge d'alerte de la direction assistée s'allume alors que le moteur tourne. L'assistance ou la direction est en panne.</p> <p>▲ ATTENTION Risque d'accident dû à une manœuvrabilité limitée</p> <p>Si la direction ne fonctionne plus correctement, la sécurité de fonctionnement du véhicule est compromise.</p> <ul style="list-style-type: none">► Arrêtez-vous immédiatement en tenant compte des conditions de circulation. Ne continuez pas de rouler.► Prenez contact avec un atelier qualifié. <p>► Tenez compte des messages sur l'écran multifonction.</p> |

Moteur

Voyants de contrôle et d'alerte



Voyant d'alerte du liquide de refroidissement (voyant rouge)

Causes et conséquences possibles et ► Solutions

* Le voyant rouge d'alerte du liquide de refroidissement s'allume alors que le moteur tourne.

Causes possibles:

- Capteur de température défectueux
- Niveau de liquide de refroidissement trop bas
- Arrivée d'air jusqu'au radiateur moteur obstruée
- Ventilateur du radiateur moteur défectueux
- Moteur de pompe à liquide de refroidissement défectueux

Si un signal d'alerte retentit également, la température du liquide de refroidissement est supérieure à la température maximale autorisée.



▲ ATTENTION Risque de brûlure lié à l'ouverture du capot moteur



Si vous ouvrez le capot moteur après que le moteur a subi une surchauffe ou après un incendie dans le compartiment moteur, les problèmes suivants peuvent survenir:

- Vous pouvez entrer en contact avec des gaz brûlants.
- Vous pouvez entrer en contact avec d'autres ingrédients et lubrifiants qui s'échappent.

► Avant d'ouvrir le capot moteur, laissez refroidir le moteur ayant subi une surchauffe.

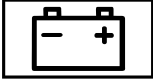



| Voyants de contrôle et d'alerte | Causes et conséquences possibles et ► Solutions |
|---------------------------------|---|
| | <ul style="list-style-type: none">► Dans le cas d'un incendie dans le compartiment moteur, laissez le capot moteur fermé et prévenez les pompiers. <ul style="list-style-type: none">► Arrêtez-vous immédiatement en tenant compte des conditions de circulation et arrêtez le moteur. Ne continuez pas de rouler.► Tenez compte des messages sur l'écran multifonction. <p>Si l'affichage de la température du liquide de refroidissement se situe à l'extrémité inférieure de l'échelle de température:</p> <ul style="list-style-type: none">► Prenez contact avec un atelier qualifié. <p>Si l'affichage de la température du liquide de refroidissement se situe à l'extrémité supérieure de l'échelle de température:</p> <ul style="list-style-type: none">► Quittez le véhicule et tenez-vous éloigné du véhicule jusqu'à ce que le moteur ait refroidi.► Contrôlez le niveau de liquide de refroidissement (→ page 292).► Assurez-vous que l'arrivée d'air jusqu'au radiateur moteur n'est pas obstruée.► Roulez jusqu'à l'atelier qualifié le plus proche en évitant toute charge importante du moteur. Ce faisant, veillez à ce que l'affichage de la température du liquide de refroidissement reste au-dessous de la zone rouge. |

| Voyants de contrôle et d'alerte | Causes et conséquences possibles et ► Solutions |
|--|---|
|  <p>Voyant d'alerte du liquide de refroidissement (voyant orange)</p> | <p>* Le voyant orange d'alerte du liquide de refroidissement est allumé alors que le moteur tourne.</p> <p>Causes possibles:</p> <ul style="list-style-type: none"> • Capteur de température défectueux • Refroidissement d'air de suralimentation, d'huile de boîte ou de batterie défectueux • Volet de radiateur bloqué ou défectueux <p>► Roulez jusqu'à l'atelier qualifié le plus proche en évitant toute charge importante du moteur.</p> |
|  <p>Voyant d'alerte de diagnostic moteur</p> | <p>* Le voyant orange d'alerte de diagnostic moteur s'allume alors que le moteur tourne. Il y a un défaut au niveau du moteur, du système d'échappement ou du système d'alimentation en carburant. Un tel défaut peut avoir pour conséquence le dépassement des valeurs limites d'émission et le passage du moteur en mode fonctionnement de secours.</p> <p>Dans certains Etats fédéraux, vous devez, en raison de dispositions légales, immédiatement vous rendre dans un atelier qualifié lorsque le voyant orange d'alerte de diagnostic moteur est allumé.</p> <p>► Faites contrôler le véhicule dès que possible par un atelier qualifié.</p> |
|  <p>Voyant d'alerte de défaut électrique</p> | <p>* Le voyant rouge d'alerte de défaut électrique est allumé. La partie électrique présente un défaut.</p> <p>► Tenez compte des messages qui apparaissent sur l'écran multifonction.</p> |

| Voyants de contrôle et d'alerte | Causes et conséquences possibles et ► Solutions |
|---|---|
|  <p data-bbox="144 366 413 418">Voyant d'alerte de réserve de carburant clignotant</p> | <p data-bbox="463 275 1641 350">* Le voyant orange d'alerte de réserve de carburant clignote pendant la marche. Une perte de pression est survenue dans le système d'alimentation en carburant. Le bouchon de réservoir n'est pas correctement fermé ou le système d'alimentation en carburant n'est pas étanche.</p> <ul data-bbox="476 360 835 387" style="list-style-type: none">► Fermez le bouchon de réservoir. <p data-bbox="476 412 1055 439">Si le bouchon de réservoir était déjà correctement fermé:</p> <ul data-bbox="476 449 879 476" style="list-style-type: none">► Rendez-vous dans un atelier qualifié. |
|  <p data-bbox="144 581 413 632">Voyant d'alerte de réserve de carburant allumé</p> | <p data-bbox="463 490 1345 541">* Le voyant orange d'alerte de réserve de carburant s'allume alors que le moteur tourne. Le niveau de carburant a atteint la plage de réserve.</p> <ul data-bbox="476 552 731 579" style="list-style-type: none">► Ravitaillez le véhicule. |

Freinage

| Voyants de contrôle et d'alerte | Causes et conséquences possibles et ► Solutions |
|--|---|
| <div data-bbox="205 319 362 401" data-label="Image"> </div> <p data-bbox="195 410 476 511">Voyant du frein de stationnement électrique (rouge) (uniquement pour les Etats-Unis)</p> <div data-bbox="205 519 362 601" data-label="Image"> </div> <p data-bbox="195 610 463 711">Voyant du frein de stationnement électrique (rouge) (uniquement pour le Canada)</p> <div data-bbox="205 718 362 801" data-label="Image"> </div> <p data-bbox="195 810 469 860">Voyant du frein de stationnement électrique (orange)</p> | <p data-bbox="513 317 1289 342">* Le voyant rouge du frein de stationnement électrique clignote ou est allumé.</p> <p data-bbox="526 350 1448 376">En cas de défaut, le voyant orange du frein de stationnement électrique est en outre allumé.</p> <ul data-bbox="526 379 1105 405" style="list-style-type: none"> ► Tenez compte des messages sur l'écran multifonction. |

| Voyants de contrôle et d'alerte | Causes et conséquences possibles et ► Solutions |
|---|---|
| <div data-bbox="155 277 310 360"></div> <p data-bbox="144 366 426 470">Voyant d'alerte du système de freinage à récupération d'énergie (uniquement pour les Etats-Unis)</p> <div data-bbox="155 474 310 557"></div> <p data-bbox="144 563 402 642">Voyant d'alerte des freins (voyant orange) (uniquement pour le Canada)</p> | <p data-bbox="469 273 1622 325">*Le voyant orange d'alerte  (uniquement pour les Etats-Unis) ou le voyant orange d'alerte des freins  (uniquement pour le Canada) est allumé alors que le moteur tourne.</p> <div data-bbox="482 346 1644 495"><p data-bbox="487 350 1304 377">▲ ATTENTION Risque d'accident en cas de défaut dans le système de freinage</p><p data-bbox="495 391 1467 418">Lorsque le système de freinage est en panne, le comportement au freinage peut être compromis.</p><ul data-bbox="495 428 1304 484" style="list-style-type: none">► Continuez de rouler prudemment.► Faites immédiatement contrôler le système de freinage par un atelier qualifié.</div> <ul data-bbox="476 511 1622 636" style="list-style-type: none">► Continuez à rouler avec précaution à une vitesse adaptée et en maintenant une distance suffisante par rapport au véhicule qui précède.► Si un message d'écran apparaît sur l'écran multifonction, tenez-en compte.► Rendez-vous dans un atelier qualifié. |

Voyants de contrôle et d'alerte

Voyant d'alerte des freins
(Etats-Unis uniquement)



Voyant d'alerte des freins
(Canada uniquement)

Causes et conséquences possibles et ► Solutions

* Le voyant rouge d'alerte des freins s'allume alors que le moteur tourne.

Causes possibles:

- L'amplification de la force de freinage est en panne et le comportement au freinage du véhicule peut se modifier.
- Il n'y a pas suffisamment de liquide de frein dans le réservoir de liquide de frein.

► Tenez compte des messages qui apparaissent sur l'écran multifonction.

▲ ATTENTION Risque d'accident et de blessure en cas de défaut de l'amplification de la force de freinage

Lorsque l'amplification de la force de freinage est en panne, vous devez éventuellement appliquer un effort de freinage plus important sur la pédale de frein pour freiner. Le comportement au freinage peut être compromis. La distance de freinage peut s'allonger dans les situations de freinage d'urgence.

- Arrêtez-vous immédiatement en tenant compte des conditions de circulation. Ne continuez pas à rouler!
- Prenez contact avec un atelier qualifié.



▲ ATTENTION Risque d'accident en cas de niveau de liquide de frein bas

Si le niveau de liquide de frein est trop bas, l'effet de freinage et donc le comportement au freinage peuvent être compromis.



- Arrêtez-vous immédiatement en tenant compte des conditions de circulation. Ne continuez pas de rouler.
- Prenez contact avec un atelier qualifié.



| Voyants de contrôle et d'alerte | Causes et conséquences possibles et ► Solutions |
|---------------------------------|---|
| | ► Ne faites pas l'appoint de liquide de frein. |

Systèmes d'aide à la conduite

| Voyants de contrôle et d'alerte | Causes et conséquences possibles et ► Solutions |
|--|--|
|  <p>Voyant d'alerte de distance</p> | <p>* Le voyant rouge d'alerte de distance s'allume pendant la marche. La distance par rapport au véhicule qui précède est trop faible pour la vitesse sélectionnée. Si un signal d'alerte retentit également, c'est que vous vous rapprochez d'un obstacle à une vitesse trop élevée.</p> <ul style="list-style-type: none">► Soyez prêt à freiner.► Augmentez la distance. <p>Fonctionnement du freinage d'urgence assisté actif (→ page 193).</p> |
|  <p>Voyant d'alerte de freinage d'urgence assisté actif</p> | <p>* Le voyant d'alerte blanc de freinage d'urgence assisté actif est allumé. Le système est désactivé ou n'est pas disponible.</p> <ul style="list-style-type: none">► Tenez compte des messages sur l'écran multifonction. |

Systèmes de sécurité active

| Voyants de contrôle et d'alerte | Causes et conséquences possibles et ► Solutions |
|---|---|
|  <p>Voyant d'alerte ABS</p> | <p>* Le voyant orange d'alerte ABS est allumé alors que le moteur tourne. L'ABS est en panne. Si un signal d'alerte retentit également, c'est que l'EBD est en panne. D'autres systèmes d'aide à la conduite et systèmes de sécurité active peuvent également être en panne.</p> <p>► Tenez compte des messages sur l'écran multifonction.</p> <p>⚠ ATTENTION Risque de dérapage en cas de défaut de l'EBD ou de l'ABS</p> <p>Les roues peuvent se bloquer au freinage. La manœuvrabilité et le comportement au freinage du véhicule sont alors fortement compromis et la distance de freinage peut augmenter. En outre, d'autres systèmes de sécurité active sont désactivés.</p> <p>► Continuez de rouler prudemment. ► Faites immédiatement contrôler le système de freinage par un atelier qualifié.</p> |
|  <p>Le voyant d'alerte ESP® clignote</p> | <p>* Le voyant orange d'alerte ESP® clignote pendant la marche. Une ou plusieurs roues ont atteint leur limite d'adhérence (→ page 171).</p> <p>► Adaptez votre style de conduite aux conditions routières et météorologiques.</p> |

| Voyants de contrôle et d'alerte | Causes et conséquences possibles et ► Solutions |
|---|--|
|  <p>Le voyant d'alerte ESP® est allumé</p> | <p>* Le voyant orange d'alerte ESP® est allumé alors que le moteur tourne. L'ESP® est en panne.</p> <p>D'autres systèmes d'aide à la conduite et systèmes de sécurité active, tels que le BAS, peuvent également être en panne.</p> <p>► Tenez compte des messages sur l'écran multifonction.</p> <div style="background-color: #f0f0f0; padding: 5px; border: 1px solid #ccc;"> <p>▲ ATTENTION Risque de dérapage dû à un défaut dans l'ESP®</p> <p>Si l'ESP® est en panne, il ne peut pas stabiliser la trajectoire du véhicule. ® En outre, d'autres systèmes de sécurité active sont désactivés.</p> <ul style="list-style-type: none"> ► Continuez de rouler prudemment. ► Faites contrôler l'ESP® par un atelier qualifié. </div> |
|  <p>Voyant d'alerte ESP® OFF</p> | <p>* Le voyant orange d'alerte ESP® OFF est allumé alors que le moteur tourne. L'ESP® est désactivé.</p> <p>D'autres systèmes d'aide à la conduite et systèmes de sécurité active peuvent également être sans fonction.</p> <div style="background-color: #f0f0f0; padding: 5px; border: 1px solid #ccc;"> <p>▲ ATTENTION Risque de dérapage en cas de conduite avec l'ESP® désactivé</p> <p>L'ESP® ne peut pas procéder à la stabilisation du véhicule. En outre, d'autres systèmes de sécurité active ne sont disponibles que de manière limitée.</p> </div> |

| Voyants de contrôle et d'alerte | Causes et conséquences possibles et ► Solutions |
|---------------------------------|---|
| | <ul style="list-style-type: none"> ► Continuez de rouler prudemment. ► Désactivez l'ESP® uniquement tant que la situation l'exige. <p>Si l'ESP® ne peut pas être activé, l'ESP® est en panne.</p> <ul style="list-style-type: none"> ► Faites immédiatement contrôler l'ESP® par un atelier qualifié. <p>► Tenez compte des remarques relatives à la désactivation de l'ESP® (→ page 171).</p> |

Système de contrôle de la pression des pneus

| Voyants de contrôle et d'alerte | Causes et conséquences possibles et ► Solutions |
|--|---|
|  <p>Le voyant d'alerte du système de contrôle de la pression des pneus clignote</p> | <p>*Le voyant orange d'alerte du système de contrôle de la pression des pneus (perte de pression/défaut) clignote pendant 1 minute environ puis reste allumé en permanence. Le système de contrôle de la pression des pneus est en panne.</p> <p>⚠ ATTENTION Risque d'accident en cas de défaillance du système de contrôle de la pression des pneus</p> <p>Le système de contrôle de la pression des pneus ne peut pas vous prévenir correctement en cas de perte de pression dans un ou plusieurs pneus.</p> |

| Voyants de contrôle et d'alerte | Causes et conséquences possibles et ► Solutions |
|--|---|
| | <p>Des pneus avec une pression de pneu trop basse peuvent compromettre, par exemple le comportement routier ainsi que la manœuvrabilité et le comportement au freinage du véhicule.</p> <p>► Faites contrôler le système de contrôle de la pression des pneus par un atelier qualifié.</p> |
|  <p>Le voyant d'alerte du système de contrôle de la pression des pneus est allumé</p> | <p>* Le voyant orange d'alerte du système de contrôle de la pression des pneus (perte de pression/défaut) s'allume. Le système de contrôle de la pression des pneus a détecté une baisse de pression dans un ou plusieurs pneus.</p> <p>▲ ATTENTION Risque d'accident en raison d'une pression de pneu trop basse</p> <ul style="list-style-type: none">• Les pneus risquent d'éclater.• Les pneus peuvent s'user de manière excessive et/ou irrégulière.• Le comportement routier ainsi que la manœuvrabilité et le comportement au freinage du véhicule peuvent être fortement compromis. <p>Vous risquez alors de perdre le contrôle du véhicule.</p> <p>► Tenez compte des pressions de pneu recommandées.</p> <p>► Adaptez la pression de pneu si nécessaire.</p> <p>► Arrêtez le véhicule en tenant compte des conditions de circulation.</p> <p>► Contrôlez la pression de pneu et les pneus.</p> |

1, 2, 3 ...**4MATIC**

Fonction..... 157

A**ABS (système antiblocage de roues)..... 170****Accélération**

voir Kickdown

Adaptation de la vitesse basée sur un itinéraire

Fonctionnement..... 186

Réglage..... 188

Additifs

Carburant..... 371

Huile moteur..... 371

Additifs (carburant)

voir Carburant

Additifs (huile moteur)

voir Additifs

Additifs de lubrification

voir Additifs

Affichage d'état de PASSENGER AIR BAG

voir Désactivation automatique de l'airbag passager

Affichage de la consommation

Affichage..... 152

Affichage de la position de la boîte de vitesses..... 152**Affichage du programme de conduite..... 150****Affichage dynamique de maintenance PLUS**

voir ASSYST PLUS

Affichage ECO

Fonction..... 148

Affichage sur le pare-brise

voir Affichage tête haute

Affichage tête haute

Activation et désactivation..... 235

Entretien..... 301

Fonctionnement..... 232

Menus (ordinateur de bord)..... 233

Réglage de la luminosité (ordinateur de bord)..... 233

Réglage de la position (ordinateur de bord)..... 233

Réglage des contenus d'affichage (ordinateur de bord)..... 233

Utilisation de la fonction mémoire..... 108

Aide à la descente

Fonctionnement/remarques..... 106

Réglage..... 107

Aide à la montée

Fonctionnement/remarques..... 106

Réglage..... 107

Aide au démarrage

voir Aide au démarrage en côte

voir Borne d'aide au démarrage

Aide au démarrage du véhicule

Activation..... 176

Fonctionnement..... 175

Aide au démarrage en côte..... 175**Aide au stationnement**

voir Assistant de stationnement actif

voir Assistant de stationnement

PARKTRONIC

| | | | | | |
|--|-----|--|-----|--|-----|
| Aide aux manœuvres | | Ajustement de la ceinture de sécurité | | Antidémarrage | 92 |
| Activation et désactivation..... | 226 | Activation et désactivation..... | 47 | Appareils d'assistance médicale | 31 |
| Cross Traffic Alert..... | 226 | Fonctionnement..... | 47 | Appel à l'aide | |
| Drive Away Assist..... | 225 | Alarme | | voir Système d'appel d'urgence | |
| Aide pour les manœuvres | | voir Alarme panique | | Mercedes-Benz | |
| voir Aide aux manœuvres | | voir EDW (alarme antivol et antieffraction) | | Appel d'urgence | |
| Airbag | | Alarme panique | | voir Système d'appel d'urgence | |
| Airbag frontal (conducteur, passager)..... | 48 | Activation et désactivation..... | 74 | Mercedes-Benz | |
| Airbag genoux..... | 48 | Alcool au volant | 143 | Appel de phares | 122 |
| Airbag latéral..... | 48 | Alerte d'oubli de ceinture | | Appels | |
| Airbag rideau..... | 48 | voir Ceinture de sécurité | | Mercedes me..... | 266 |
| Emplacements de montage..... | 48 | Alimentation en tension | | Appels Mercedes me | |
| Vue d'ensemble..... | 48 | Etablissement (touche Start/Stop)..... | 138 | Appel du Centre d'Appels Clients | |
| Airbag frontal (conducteur, passager) | 48 | Allumage | | Mercedes-Benz..... | 267 |
| Airbag genoux | 48 | Mise du contact (touche Start/Stop).... | 138 | Appel vers le Centre d'Appels Clients | |
| Airbag latéral | 48 | Android Auto | | Mercedes-Benz suite à la détection | |
| Airbag rideau | 48 | voir Intégration pour smartphone | | automatique d'un accident ou d'une | |
| Airbags | | Animaux | | panne..... | 267 |
| Activation..... | 42 | Transport des animaux domestiques..... | 72 | Données transmises..... | 269 |
| Limitation de la protection prévue..... | 50 | Anneau de remorquage | | Informations..... | 267 |
| Protection prévue..... | 49 | Emplacement de rangement..... | 322 | Lancement des appels par l'intermé- | |
| Voyants PASSENGER AIR BAG..... | 53 | Pose..... | 322 | diaire de l'unité de commande au toit... | 266 |
| | | Anneaux d'arrimage | 114 | Prise d'un rendez-vous de mainte- | |
| | | | | nance..... | 268 |

| | | | | | |
|---|-----|--|--|--|--|
| Apple CarPlay® | | | | | |
| voir Intégration pour smartphone | | | | | |
| Applications Mercedes me | | | | | |
| Informations..... | 270 | | | | |
| Appui-tête | | | | | |
| Arrière (dépose et pose)..... | 102 | | | | |
| Arrière (réglage)..... | 102 | | | | |
| Avant (réglage manuel)..... | 101 | | | | |
| Aptitude au roulage à plat | | | | | |
| Pneus MOExtended..... | 306 | | | | |
| Arrêt automatique du moteur (fonction Start/Stop ECO)..... | 147 | | | | |
| Arrêt de l'alarme (EDW)..... | 93 | | | | |
| Assistance au freinage | | | | | |
| voir BAS (freinage d'urgence assisté) | | | | | |
| Assistance en cas d'accident et de panne | | | | | |
| Mercedes me connect..... | 265 | | | | |
| Assistant d'angle mort | | | | | |
| Activation et désactivation..... | 206 | | | | |
| Fonctionnement..... | 203 | | | | |
| Limites système..... | 203 | | | | |
| Assistant d'angle mort actif | | | | | |
| Fonction..... | 203 | | | | |
| Intervention de freinage..... | 205 | | | | |
| Limites système..... | 203 | | | | |
| Assistant d'arrêt d'urgence actif..... | 190 | | | | |
| Assistant de changement de voie actif | | | | | |
| Activation et désactivation..... | 193 | | | | |
| Fonctionnement..... | 191 | | | | |
| Assistant de feux de route adaptatifs | | | | | |
| Activation et désactivation..... | 125 | | | | |
| Fonction..... | 124 | | | | |
| Assistant de franchissement de ligne | | | | | |
| voir Assistant de franchissement de ligne actif | | | | | |
| Assistant de franchissement de ligne actif | | | | | |
| Activation et désactivation..... | 209 | | | | |
| Activation et désactivation de l'alerte... | 209 | | | | |
| Fonctionnement..... | 206 | | | | |
| Limites système..... | 206 | | | | |
| Réglage de la sensibilité..... | 209 | | | | |
| Assistant de limitation de vitesse actif | | | | | |
| Affichage sur l'écran..... | 185 | | | | |
| Fonctionnement..... | 185 | | | | |
| Assistant de régulation de distance | | | | | |
| DISTRONIC actif | | | | | |
| Adaptation de la vitesse basée sur un itinéraire..... | 186 | | | | |
| Arrêt/désactivation..... | 183 | | | | |
| Assistant d'arrêt d'urgence actif..... | 190 | | | | |
| Assistant de changement de voie actif.. | 191 | | | | |
| Augmentation/diminution de la vitesse..... | 183 | | | | |
| Fonction..... | 180 | | | | |
| Limites système..... | 180 | | | | |
| Mémorisation de la vitesse..... | 183 | | | | |
| Mise en marche/activation..... | 183 | | | | |
| Rappel de la vitesse..... | 183 | | | | |
| Assistant de signalisation routière | | | | | |
| Fonctionnement/remarques..... | 198 | | | | |
| Limites système..... | 198 | | | | |
| Réglage..... | 200 | | | | |
| Assistant de stabilisation en cas de vent latéral | | | | | |
| Fonctionnement/remarques..... | 173 | | | | |
| Assistant de stationnement actif | | | | | |
| Fonctionnement..... | 220 | | | | |
| Limites système..... | 220 | | | | |
| Se garer..... | 222 | | | | |

- Sortie d'une place de stationnement..... 224
- Assistant de stationnement PARKTRONIC**
- Activation..... 218, 219
- Désactivation..... 218, 219
- Fonctionnement..... 214
- Limites système..... 214
- Protection latérale..... 217
- Réglage des signaux d'alerte..... 220
- Assistant directionnel actif**
- Activation et désactivation..... 190
- Assistant d'arrêt d'urgence actif..... 190
- Assistant de changement de voie actif.. 191
- Fonctionnement..... 188
- Limites système..... 188
- Assistant intérieur MBUX**
- Allumage et extinction de l'éclairage de recherche pour le conducteur..... 244
- Allumage et extinction sans contact de l'éclairage de lecture pour le conducteur et le passager..... 244
- Vue d'ensemble..... 241
- ASSYST PLUS**
- Affichage de l'échéance de maintenance..... 286
- Consignes particulières de maintenance..... 286
- Durées d'immobilisation lorsque la batterie est débranchée..... 287
- Fonctionnement/remarques..... 286
- Travaux de maintenance périodiques.... 286
- Atelier**
- voir Atelier qualifié
- Atelier agréé**
- voir Atelier qualifié
- Atelier qualifié**..... 31
- Atelier qualifié**
- voir Atelier qualifié
- ATTENTION ASSIST**
- Fonctionnement..... 176
- Limites système..... 176
- Réglage..... 178
- Autodiagnostic**
- Désactivation automatique de l'air-bag passager..... 53
- Avertisseur de perte de concentration**
- voir ATTENTION ASSIST
- Avertisseur de perte de pression des pneus**
- Fonctionnement..... 335
- Redémarrage..... 335
- B**
- Bac de rangement**
- Accoudoir..... 111
- Boîte à gants..... 111
- Console centrale..... 111
- Porte..... 111
- Bagages**
- Arrimage..... 109
- Balais d'essuie-glace**
- Entretien..... 299
- Remplacement..... 128
- Barre de remorquage**..... 227
- BAS (freinage d'urgence assisté)**..... 171
- Batterie (véhicule)**
- Aide au démarrage..... 316
- Charge..... 316
- Remarques..... 313
- Remarques (aide au démarrage et charge)..... 314

- Remplacement..... 317
- Batterie 12 V**
voir Batterie (véhicule)
- Batterie de démarrage**
Charge (Remote Online)..... 141
- Batterie du véhicule**
Charge (Remote Online)..... 141
- Batterie du véhicule**
voir Batterie (véhicule)
- Boiseries (entretien)**..... 301
- Boîte à eau**
voir Canal air-eau
- Boîte automatique**
Affichage de la position de la boîte
de vitesses..... 152
Affichage du programme de conduite... 150
Changement de rapport manuel..... 155
Contacteur DYNAMIC SELECT..... 149
Engagement de la position de marche... 154
engager la marche arrière..... 153
Kickdown..... 156
Leverier sélecteur DIRECT SELECT..... 152
- Palettes de changement de rapport
au volant..... 155
Passage dans la position parking..... 153
Positions de la boîte de vitesses..... 152
Programmes de conduite..... 149
- Boîte automatique (problème)**
voir Boîte de vitesses (problème)
- Boîte de vitesses**
Passage au point mort..... 153
- Boîte de vitesses (problème)**..... 154
- Borne d'aide au démarrage**
Remarques générales..... 314
- Bruit**
Jantes et pneus..... 327
Son PRE-SAFE®..... 56
- Buses**
voir Buses de ventilation
- Buses d'air**
voir Buses de ventilation
- Buses de ventilation**
Réglage (à l'arrière)..... 137
Réglage (à l'avant)..... 137
- C**
- Cale**
Emplacement de rangement..... 353
- Cale**
voir Cale
- Caméra**
voir Caméra de recul
voir Caméras panoramiques
voir Dashcam
- Caméra de recul**
Entretien..... 299
Fonctionnement..... 209
Ouverture du cache de caméra
(caméras panoramiques)..... 214
- Caméra du véhicule**
Informations..... 168
- Caméras panoramiques**
Entretien..... 299
Fonctionnement..... 211
Ouverture du cache de caméra
(caméra de recul)..... 214
Sélection de l'affichage..... 214

| | | | |
|---|--|---|-----|
| Canal air-eau | | | |
| Dégagement..... | 294 | | |
| Capacité de charge (pneus) | 344 | | |
| Capacité du réservoir | | | |
| Carburant..... | 371 | | |
| Réserve (carburant)..... | 371 | | |
| Capot moteur | | | |
| Ouverture et fermeture..... | 287 | | |
| Capteurs (entretien) | 299 | | |
| Capteurs du véhicule | | | |
| Informations..... | 168 | | |
| Capteurs radar et capteurs à ultrasons | | | |
| Endommagement..... | 168 | | |
| Car-to-X Communication | | | |
| Affichage des messages de danger..... | 257 | | |
| Caractéristiques techniques | | | |
| Informations..... | 364 | | |
| Marquages radio réglementaires..... | 366 | | |
| Plaque signalétique du véhicule..... | 366 | | |
| Carburant | | | |
| Additifs..... | 371 | | |
| Capacité du réservoir..... | 371 | | |
| | | E10..... | 370 |
| | | Essence..... | 370 |
| | | Qualité (essence)..... | 370 |
| | | Ravitaillement en carburant..... | 157 |
| | | Réserve de carburant..... | 371 |
| | | Teneur en soufre..... | 370 |
| | Carte | | |
| | Activation et désactivation des informations autoroutes..... | 257 | |
| | Affichage d'informations météorologiques..... | 257 | |
| | Affichage des contenus de la carte en ligne..... | 257 | |
| | Déplacement..... | 257 | |
| | Réglage de l'échelle..... | 257 | |
| | Sélection de l'orientation de la carte..... | 257 | |
| | Cas d'urgence | | |
| | Dépliage du triangle de présignalisation..... | 305 | |
| | Gilet de sécurité..... | 304 | |
| | Retrait du triangle de présignalisation..... | 305 | |
| | Trousse de secours..... | 305 | |
| | Vue d'ensemble des moyens d'assistance..... | 20 | |
| | | Ceinture de sécurité | |
| | | Activation et désactivation de l'ajustement de la ceinture de sécurité..... | 47 |
| | | Ajustement de la ceinture de sécurité (fonctionnement)..... | 47 |
| | | Bouclage..... | 46 |
| | | Débouclage..... | 47 |
| | | Limitation de la protection prévue..... | 45 |
| | | Protection prévue..... | 43 |
| | | Voyant d'alerte..... | 47 |
| | | Ceintures | |
| | | voir Ceinture de sécurité | |
| | | Ceintures de sécurité | |
| | | Entretien..... | 301 |
| | | Chaînes à neige | 328 |
| | | Chaînes antidérapantes | |
| | | voir Chaînes à neige | |
| | | Changement d'adresse | 27 |
| | | Changement de propriétaire | 27 |
| | | Changement de rapport | |
| | | Manuel..... | 155 |
| | | Recommandation de rapport..... | 156 |

- Changement de roue**
 Abaissement du véhicule..... 359
 Dépose de la roue..... 358
 Dépose et pose des chapeaux de roue..... 355
 Levage du véhicule..... 356
 Montage d'une nouvelle roue..... 358
 Préparation..... 354
- Changement de roue**
 voir Roue de secours compacte
- Charge**
 Batterie (véhicule)..... 316
 Détermination de la valeur maximale.... 337
 Exemple de calcul..... 338
 Prise USB..... 117
- Charge (maximale) des pneus..... 343**
- Charge maximale**
 Détermination..... 337
 Exemple de calcul..... 338
- Charge maximale des pneus..... 343**
- Charge sur le toit..... 377**
- Chargement**
 Anneaux d'arrimage..... 114
- Définitions des termes..... 347
 Galerie de toit..... 115
 Remarques..... 109
- Charges**
 Arrimage..... 109
- Chauffage**
 voir Climatisation
- Chauffage de lunette arrière..... 134**
- Chauffage de siège**
 Activation et désactivation..... 103
- Chauffage du volant**
 Activation et désactivation..... 106
- Circulation transversale (alerte)**
 voir Aide aux manœuvres
- Classe d'usure de la bande de roulement..... 341**
- Classe de motricité..... 341**
- Classe de température..... 341**
- Classification de la qualité des pneus..... 341**
- Clé**
 Alarme panique..... 74
 Batterie..... 76
- Clé de secours..... 75
 Consommation de courant..... 75
 Désactivation de la fonction..... 75
 Fixation à un trousseau de clés..... 75
 Problèmes..... 77
 Réglages de déverrouillage..... 74
 Signal sonore de fermeture..... 74
 Vue d'ensemble de la fonction..... 73
- Clé de contact**
 voir Clé
- Clé de la voiture**
 voir Clé
- Clé de secours**
 Retrait/rangement..... 75
 Verrouillage et déverrouillage de la porte..... 80
- Clé du véhicule**
 voir Clé
- Clignotants**
 Mise en marche et arrêt..... 122
- Climatisation**
 Activation et désactivation..... 134

- Activation et désactivation de la fonction A/C (système multimédia MBUX)..... 135
 Activation et désactivation de la fonction A/C (unité de commande)..... 135
 Activation et désactivation de la fonction de synchronisation (système multimédia MBUX)..... 136
 Activation et désactivation de la fonction de synchronisation (unité de commande)..... 135
 Affichage du menu de climatisation..... 135
 Buses de ventilation à l'arrière..... 137
 Buses de ventilation à l'avant..... 137
 Capacité d'huile PAG..... 376
 Capacité de réfrigérant..... 376
 Dégivrage du pare-brise..... 134
 Désembuage des vitres..... 136
 Mise en marche et arrêt du chauffage de lunette arrière..... 134
 Mode recyclage d'air..... 136
 Réfrigérant..... 375
 Réglage (système multimédia MBUX).... 135
 Réglage de la répartition d'air..... 134
 Réglage de la température dans l'habitacle..... 134
 Réglage du débit d'air..... 134
 Régulation automatique..... 135
 Remarques..... 134
 Système d'utilisation de la chaleur résiduelle..... 136
 Unité de commande du climatiseur THERMATIC..... 134
 Unité de commande du climatiseur THERMOTRONIC..... 134
 Ventilation du véhicule (ouverture confort)..... 87
Climatiseur
 voir Climatisation
Code de charge (pneus)..... 344
Code peinture..... 366
Code QR
 Fiche de désincarcération..... 33
Combiné d'instruments
 Fonctionnement/remarques..... 228, 229
Commande d'ouverture de porte de garage
 Effacement de la mémoire..... 164
 Ouverture et fermeture d'une porte de garage..... 164
 Programmation des touches..... 162
 Réalisation de la synchronisation du code tournant..... 163
 Résolution de problèmes..... 163
Commodo..... 122
Commutateur d'éclairage
 Vue d'ensemble..... 121
Compartiments de rangement
 voir Bac de rangement
 voir Chargement
Comportement du véhicule (anormal).... 327
Composants du véhicule commandés par radio
 Déclaration de conformité..... 29
Composition du pneu..... 344
Compresseur de gonflage
 voir Kit anticrevaillon TIREFIT
Conduite
 En dehors des Etats-Unis ou du Canada..... 26
Consignes de rodage..... 142

| | | | | | |
|--|-----|--|-----|--|-----|
| Contrôle de l'épaisseur de garniture de frein | 294 | Remarques..... | 259 | Détection de collision (véhicule garé) | |
| Couvercle de coffre | | Sélection d'un appareil USB..... | 259 | Informations..... | 166 |
| Déverrouillage de secours (de l'intérieur)..... | 85 | Débit d'air | | Détection de la fatigue | |
| Fermeture..... | 82 | Réglage..... | 134 | voir ATTENTION ASSIST | |
| HANDS-FREE ACCESS..... | 83 | Déclaration de conformité | | Détection de modification de la trajectoire (automatique) | |
| Ouverture..... | 81 | Composants du véhicule commandés par radio..... | 29 | voir Assistant de franchissement de ligne actif | |
| Crevaison | | Défaut | | Détection du manque de vigilance | |
| Changement de roue..... | 354 | Système de retenue..... | 42 | voir ATTENTION ASSIST | |
| Kit anticrevasion TIREFIT..... | 308 | Définitions des termes (pneus et chargement) | 347 | Détection du sommeil | |
| Pneus MOExtended..... | 306 | Démarrage automatique du moteur (fonction Start/Stop ECO) | 147 | voir ATTENTION ASSIST | |
| Remarques..... | 306 | Démarrage de secours du moteur | 323 | Déverrouillage | |
| Cric | | Démarrage du moteur par remorquage .. | 323 | voir Verrouillage et déverrouillage | |
| Emplacement de rangement..... | 353 | Désactivation automatique de l'airbag passager | | Déverrouillage de secours | |
| Cross Traffic Alert | 226 | Fonctionnement de la désactivation de l'airbag passager..... | 51 | Couvercle de coffre (de l'intérieur)..... | 85 |
| Customer Assistance Center (CAC) | 32 | Voyant PASSENGER AIR BAG..... | 53 | Dimensions (pneus) | 344 |
| Customer Relations Department | 32 | Désactivation de l'airbag passager | | Dimensions du véhicule | 376 |
| D | | voir Désactivation automatique de l'airbag passager | | Dinghy Towing (remorquage quatre roues au sol) | |
| Dashcam | | | | voir Barre de remorquage | |
| Démarrage et arrêt de l'enregistrement vidéo..... | 260 | | | Direction active STEER CONTROL | |
| | | | | Fonctionnement/remarques..... | 173 |

| | | | | | |
|--|-----|--|-----|---|-----|
| Directives de chargement | 109 | Durée d'extinction temporisée | | Eau de lave-glace | |
| DISTRONIC | | Extérieur..... | 126 | voir Liquide de lave-glace | |
| voir Assistant de régulation de distance DISTRONIC actif | | Intérieur..... | 128 | EBD (répartiteur électronique de freinage) | |
| Données du moteur | | Durée d'immobilisation | | Fonctionnement/remarques..... | 173 |
| Affichage..... | 151 | Activation et désactivation du mode | | Eclairage | |
| Données du véhicule | | repos..... | 168 | Activation et désactivation de l'éclairage de proximité..... | 126 |
| Affichage (DYNAMIC SELECT)..... | 151 | Fonctionnement du mode repos..... | 167 | Appel de phares..... | 122 |
| Charge sur le toit..... | 377 | DYNAMIC SELECT | | Assistant de feux de route adaptatifs.... | 124 |
| Diamètre de braquage..... | 376 | Affichage de la consommation..... | 152 | Clignotants..... | 122 |
| Empattement..... | 376 | Affichage des données du moteur..... | 151 | Commodo..... | 122 |
| Hauteur..... | 376 | Affichage des données du véhicule..... | 151 | Commutateur d'éclairage..... | 121 |
| Largeur..... | 376 | Affichage du programme de conduite.... | 150 | Eclairage actif dans les virages..... | 124 |
| Longueur..... | 376 | Commande (contacteur DYNAMIC SELECT)..... | 150 | Eclairage antibrouillard arrière..... | 121 |
| DOT, numéro d'identification du pneu (TIN) | 343 | Configuration du programme de conduite I..... | 151 | Eclairage d'intersection..... | 124 |
| Drive Away Assist | 225 | Fonction..... | 149 | Eclairage extérieur automatique..... | 122 |
| Droits d'auteur | | Programmes de conduite..... | 149 | Feux de croisement..... | 121 |
| Licences..... | 39 | Sélection du programme de conduite.... | 150 | Feux de détresse..... | 123 |
| Marques..... | 39 | Système d'amortissement réglable et adaptatif..... | 209 | Feux de position..... | 121 |
| Droits en matière de protection des données | | E | | Feux de route..... | 122 |
| Mémorisation des données..... | 37 | E10 | 370 | Feux de stationnement..... | 121 |
| | | | | Réglage de la durée d'extinction temporisée de l'éclairage extérieur..... | 126 |

- Responsabilité en matière de systèmes d'éclairage..... 121
- Eclairage**
voir Eclairage
voir Eclairage intérieur
- Eclairage actif dans les virages**..... 124
- Eclairage antibrouillard arrière**
Allumage et extinction..... 122
- Eclairage d'ambiance**
Réglage (système multimédia MBUX).... 127
- Eclairage d'intersection**..... 124
- Eclairage de lecture**
Allumage et extinction par mouvement de la main..... 244
- Eclairage de proximité**
Activation et désactivation..... 126
- Eclairage de recherche**
Allumage et extinction par mouvement de la main..... 244
- Eclairage extérieur**
Entretien..... 299
- Eclairage extérieur**
voir Eclairage
- voir Eclairage extérieur automatique
- Eclairage extérieur automatique**..... 122
- Eclairage intérieur**
Durée d'extinction temporisée..... 128
Eclairage d'ambiance..... 127
Réglage..... 126
Spot de lecture..... 126
- Ecran (entretien)**..... 301
- Ecran (ordinateur de bord)**
Affichages sur l'écran multifonction..... 232
- Ecran (système multimédia MBUX)**
Ecran d'accueil..... 237
Utilisation..... 238
- Ecran d'accueil (écran média)**
Vue d'ensemble..... 237
- Ecran multifonction**
Vue d'ensemble des affichages..... 232
- Ecran pour les instruments**
Combiné d'instruments..... 10
Fonctionnement/remarques..... 229
Voyants de contrôle et d'alerte..... 429
- Ecran pour les instruments dans le poste de conduite Widescreen**
Combiné d'instruments..... 12
- Ecran pour les instruments et ordinateur de bord**
Fonctionnement/remarques..... 228
- Ecran tactile**
Utilisation..... 238
- EDW (alarme antivol et antieffraction)**
Activation et désactivation de la protection antisoulèvement..... 94
Activation et désactivation de la protection volumétrique..... 95
Arrêt de l'alarme..... 93
Fonctionnement..... 93
Fonctionnement de la protection antisoulèvement..... 94
Fonctionnement de la protection volumétrique..... 94
- Electronique du véhicule**
Emetteurs-récepteurs radio..... 364
Remarques..... 364
- Emetteurs-récepteurs radio**
Fréquences..... 365

| | | | | | |
|---|-----|--|-----|--|-----|
| Puissance d'émission (maximale)..... | 365 | Lavage manuel..... | 297 | F | |
| Remarques relatives au montage..... | 364 | Moquette..... | 301 | Fenêtres | |
| Enfants | | Nettoyeurs haute pression..... | 297 | voir Vitres latérales | |
| Prévention des dangers dans le véhicule..... | 59 | Peinture..... | 298 | Fermeture confort | 87 |
| Remarques générales..... | 57 | Roues/jantes..... | 299 | Fermeture du toit en cas de pluie | |
| Sécurité siège enfant..... | 62 | Station de lavage..... | 294 | Toit ouvrant..... | 91 |
| Entrée des destinations | | Tubes de sortie d'échappement..... | 299 | Feux de croisement | |
| Entrée d'une destination spéciale ou d'une adresse..... | 254 | Vitres..... | 299 | Allumage et extinction..... | 121 |
| Entretien | | Volant..... | 301 | Feux de détresse | 123 |
| Affichage tête haute..... | 301 | ESC (Electronic Stability Control) | | Feux de position | 121 |
| Balais d'essuie-glace..... | 299 | voir ESP® (régulation du comportement dynamique) | | Feux de route | |
| Boiseries/inserts décoratifs..... | 301 | ESP® | | Allumage et extinction..... | 122 |
| Caméra de recul..... | 299 | Assistant de stabilisation en cas de vent latéral..... | 173 | Feux de route | |
| Caméras panoramiques..... | 299 | ESP® (régulation du comportement dynamique) | | voir Assistant de feux de route adaptatifs | |
| Canal air-eau..... | 294 | Activation et désactivation..... | 173 | Feux de stationnement | 121 |
| Capteurs..... | 299 | Fonctionnement/remarques..... | 171 | Fiche de désincarcération | 33 |
| Ceintures de sécurité..... | 301 | Essence | 370 | Film décoratif (consignes de nettoyage) | 298 |
| Eclairage extérieur..... | 299 | Essuie-glaces | | Films de décoration | |
| Ecran..... | 301 | Mise en marche et arrêt..... | 128 | Capteurs radar et capteurs à ultrasons..... | 168 |
| Film décoratif..... | 298 | Remplacement des balais d'essuie-glace..... | 128 | | |
| Garniture de toit..... | 301 | | | | |
| Garnitures de siège..... | 301 | | | | |
| Garnitures en plastique..... | 301 | | | | |

| | | | | | |
|--|-----|--|--|--|--|
| Fixation ISOFIX pour siège enfant | | | | | |
| Pose..... | 63 | | | | |
| Flat Towing (remorquage à plat) | | | | | |
| voir Barre de remorquage | | | | | |
| Fonction A/C | | | | | |
| Activation et désactivation (système multimédia MBUX)..... | 135 | | | | |
| Activation et désactivation (unité de commande)..... | 135 | | | | |
| Fonction de remise à zéro (système multimédia MBUX) | 251 | | | | |
| Fonction de remise à zéro (système multimédia MBUX) | | | | | |
| voir Fonction de remise à zéro (système multimédia MBUX) | | | | | |
| Fonction de synchronisation | | | | | |
| Activation et désactivation (système multimédia MBUX)..... | 136 | | | | |
| Activation et désactivation (unité de commande)..... | 135 | | | | |
| Fonction HOLD | | | | | |
| Activation et désactivation..... | 174 | | | | |
| Fonctionnement/remarques..... | 174 | | | | |
| Fonction KEYLESS-GO | | | | | |
| Réglages de déverrouillage..... | 74 | | | | |
| Fonction mémoire | | | | | |
| Affichage tête haute – Mémorisation des réglages..... | 108 | | | | |
| Affichage tête haute – Rappel des réglages mémorisés..... | 108 | | | | |
| Fonctionnement..... | 107 | | | | |
| Rétroviseurs extérieurs – Mémorisation des réglages..... | 108 | | | | |
| Rétroviseurs extérieurs – Rappel des réglages mémorisés..... | 108 | | | | |
| Siège – Mémorisation des réglages..... | 108 | | | | |
| Siège – Rappel des réglages mémorisés..... | 108 | | | | |
| Utilisation..... | 108 | | | | |
| Fonction Start/Stop | | | | | |
| voir Fonction Start/Stop ECO | | | | | |
| Fonction Start/Stop ECO | | | | | |
| Arrêt automatique du moteur..... | 147 | | | | |
| Démarrage automatique du moteur..... | 147 | | | | |
| Désactivation et activation..... | 148 | | | | |
| Frein à main | | | | | |
| voir Frein de stationnement électrique | | | | | |
| Frein de parking | | | | | |
| voir Frein de stationnement électrique | | | | | |
| Frein de stationnement | | | | | |
| voir Frein de stationnement électrique | | | | | |
| Frein de stationnement électrique | | | | | |
| Desserrage automatique..... | 165 | | | | |
| Freinage d'urgence..... | 166 | | | | |
| Serrage automatique..... | 164 | | | | |
| Serrage et desserrage manuels..... | 166 | | | | |
| Frein multicolision | 57 | | | | |
| Freinage d'urgence | 166 | | | | |
| Freinage d'urgence | | | | | |
| voir BAS (freinage d'urgence assisté) | | | | | |
| Freinage d'urgence assisté | | | | | |
| voir BAS (freinage d'urgence assisté) | | | | | |
| Freinage d'urgence assisté actif | | | | | |
| Fonctionnement/remarques..... | 193 | | | | |
| Réglage..... | 198 | | | | |
| Freins | | | | | |
| ABS (système antiblocage de roues)..... | 170 | | | | |
| BAS (freinage d'urgence assisté)..... | 171 | | | | |
| Consignes de rodage..... | 142 | | | | |

- Contrôle de l'épaisseur de garniture de frein..... 294
 Disques et garnitures de frein neufs ou de rechange..... 142
 EBD (répartiteur électronique de freinage)..... 173
 Effet de freinage limité (routes salées).. 143
 Fonction HOLD..... 174
 Frein multicollision..... 57
 Freinage d'urgence assisté actif..... 193
 Recommandations pour la conduite..... 143
- Fréquences**
 Émetteur-récepteur radio..... 365
- Fusibles**
 Avant le remplacement..... 323
 Boîte à fusibles au niveau du plancher côté passager..... 325
 Boîte à fusibles dans le coffre..... 326
 Boîte à fusibles dans le compartiment moteur..... 324
 Plan d'affectation..... 323
 Remarques..... 323
- Fusibles électriques**
 voir Fusibles
- G**
- Gabarit de contrôle de la garniture de frein**..... 294
- Galerie de toit**
 Chargement..... 115
 Fixation..... 115
- Garantie légale**..... 33
- Garantie pour vices cachés**
 Véhicule..... 33
- Garniture de toit (entretien)**..... 301
- Garnitures de siège (entretien)**..... 301
- Garnitures en plastique (entretien)**..... 301
- Gilet de sécurité**..... 304
- Guidage avec réalité augmentée**
 Activation..... 255
 Affichage des noms de rue et des numéros de maison..... 255
- H**
- Habitacle**
 Refroidissement/réchauffement (Remote Online)..... 141
- HANDS-FREE ACCESS**..... 83
- Huile**
 voir Huile moteur
- Huile moteur**
 Additifs..... 371
 Appoint..... 290
 Capacité..... 372
 Contrôle du niveau d'huile par l'intermédiaire de l'ordinateur de bord..... 290
 MB-Freigabe ou MB-Approval..... 372
 Qualité..... 372
- I**
- Immobilisation**..... 167
- Indicateur d'intervalles de maintenance**
 voir ASSYST PLUS
- Indicateur de direction**..... 122
- Indice de vitesse (pneus)**..... 344
- Informations météorologiques**..... 257
- Informations routières**
 Activation de l'affichage..... 257

Ingrédients et lubrifiants

| | |
|--|-----|
| Additifs (carburant)..... | 371 |
| Carburant (essence)..... | 370 |
| Huile moteur..... | 371 |
| Liquide de frein..... | 372 |
| Liquide de lave-glace..... | 374 |
| Liquide de refroidissement (moteur)..... | 373 |
| Réfrigérant (climatiseur)..... | 375 |
| Remarques..... | 368 |

Inscriptions (pneus)

voir Inscriptions figurant sur les pneus

Inscriptions figurant sur les pneus

| | |
|---|-----|
| Capacité de charge..... | 344 |
| Charge maximale des pneus..... | 343 |
| Classe d'usure de la bande de roulement..... | 341 |
| Classe de motricité..... | 341 |
| Classe de température..... | 341 |
| Classification de la qualité des pneus.... | 341 |
| Code de charge..... | 344 |
| Composition..... | 344 |
| Dimensions..... | 344 |
| DOT, numéro d'identification du pneu (TIN)..... | 343 |
| Indice de vitesse..... | 344 |

| | |
|--------------------------------|-----|
| Pression de pneu maximale..... | 344 |
| Vue d'ensemble..... | 341 |

Inserts décoratifs (entretien)..... 301**Intégration pour smartphone**

| | |
|---------------------|-----|
| Vue d'ensemble..... | 271 |
|---------------------|-----|

Intelligent Light System

| | |
|---|-----|
| Assistant de feux de route adaptatifs.... | 124 |
| Eclairage actif dans les virages..... | 124 |
| Eclairage d'intersection..... | 124 |

Interface de diagnostic embarqué

voir Prise de diagnostic

iPhone®

voir Intégration pour smartphone

Itinéraire

| | |
|----------------------------|-----|
| Calcul..... | 255 |
| Sélection des options..... | 255 |

J**Jantes (entretien).....** 299**K****KEYLESS-GO**

| | |
|-----------------------------------|----|
| Désactivation de la fonction..... | 75 |
|-----------------------------------|----|

| | |
|---|----|
| Problèmes..... | 79 |
| Verrouillage et déverrouillage du véhicule..... | 78 |

Kickdown

| | |
|------------------|-----|
| Utilisation..... | 156 |
|------------------|-----|

Kit anticrevaision TIREFIT

| | |
|-------------------------------|-----|
| Emplacement de rangement..... | 308 |
| Utilisation..... | 308 |

L**Lampe**

voir Eclairage intérieur

Lampe (écran pour les instruments)

voir Voyants de contrôle et d'alerte

Langue

| | |
|----------------|-----|
| Réglage..... | 250 |
| Remarques..... | 250 |

Lavage du véhicule

voir Entretien

Lavage manuel (entretien)..... 297**Lave-glace**

| | |
|------------------|-----|
| Remplissage..... | 293 |
|------------------|-----|

Lève-vitres

voir Vitres latérales

Levier sélecteur

voir Levier sélecteur DIRECT SELECT

Levier sélecteur DIRECT SELECT

| | |
|---|-----|
| Engagement de la position de marche... | 154 |
| engager la marche arrière..... | 153 |
| Fonction..... | 152 |
| Passage au point mort..... | 153 |
| Passage automatique dans la position parking..... | 153 |
| Passage dans la position parking..... | 153 |

LINGUATRONIC

| | |
|----------------|-----|
| Démarrage..... | 241 |
| Fonction..... | 240 |

Liquide de frein

| | |
|----------------|-----|
| Remarques..... | 372 |
|----------------|-----|

Liquide de lave-glace

| | |
|----------------|-----|
| Remarques..... | 374 |
|----------------|-----|

Liquide de refroidissement (moteur)

| | |
|-------------------------|-----|
| Capacité..... | 374 |
| Contrôle du niveau..... | 292 |
| Remarques..... | 373 |

Live Traffic Information

| | |
|---|-----|
| Activation de l'affichage des informations routières..... | 257 |
|---|-----|

Logiciels libres..... 39**Logiciels open source.....** 39**M****Maintenance**

| | |
|---------------|----|
| Véhicule..... | 27 |
|---------------|----|

Maintenance

voir ASSYST PLUS

Maintenance du véhicule

voir ASSYST PLUS

Maintien lombaire

voir Soutien lombaire (4 réglages)

Marche arrière

| | |
|-----------------|-----|
| Engagement..... | 153 |
|-----------------|-----|

Marquages radio réglementaires..... 366**Médias**

| | |
|---|-----|
| Vue d'ensemble des fonctions et des symboles..... | 276 |
|---|-----|

Mémoire des messages..... 378**Mémorisation des données**

| | |
|--|----|
| Calculateurs électroniques..... | 34 |
| Droits en matière de protection des données..... | 37 |
| Services en ligne..... | 37 |
| Véhicule..... | 34 |

Mémorisation des données du véhicule

| | |
|--|----|
| Enregistreur de données d'accident..... | 38 |
| Système multimédia MBUX/ Mercedes me connect..... | 38 |

Menu de climatisation

| | |
|----------------|-----|
| Affichage..... | 135 |
|----------------|-----|

Menu Son

| | |
|-----------------------------------|-----|
| Vue d'ensemble des fonctions..... | 284 |
|-----------------------------------|-----|

Menus (ordinateur de bord)

| | |
|---------------------------|-----|
| Affichage tête haute..... | 233 |
| Vue d'ensemble..... | 230 |

Mercedes me connect

| | |
|---|-----|
| Assistance en cas d'accident et de panne..... | 265 |
| Données transmises..... | 266 |
| Informations..... | 264 |

Message (écran multifonction)

voir Message d'écran









Message d'écran

Affichage (ordinateur de bord)..... 378

Remarques..... 378

Message de défaut

voir Message d'écran

Messages sur le visuel --- km/h..... 405 --- km/h..... 405 A la station-service: ajouter 1 quart d'huile moteur..... 426 Airbag rideau gauche Défaut Aller à l'atelier (exemple)..... 379 Allumage feux automatique ne fonctionne pas..... 385 Allumer éclairage extérieur..... 385 Arrêter véhicule Laisser tourner moteur..... 421 Attention Assist ne fonctionne pas..... 404 Attention Assist: Faites une pause..... 404 Attention pneu(s) défect..... 423 avant gauche Défaut Aller à l'atelier (exemple)..... 379 Batterie 12 V cf. notice d'utilisation..... 419 Bouchon réservoir ouvert..... 393 cf. notice d'utilisation..... 420 Clé non identifiée (message d'écran blanc)..... 382 Clé non identifiée (message d'écran rouge)..... 383 Contrôler niveau liquide de frein.. 403 Contrôler pneus..... 422 Corriger pression pneus..... 423 Défaut cf. notice d'utilisation..... 384 Défaut direction Effort suppl. requis cf. notice d'utilisation..... 388 Défaut direction S'arrêter immédiatement cf. notice d'utilisation.. 388 Défaut Rouler à 80 km/h max..... 413 HOLD désactivé..... 404 Desserrer frein stationnement..... 401 Direction Défaut cf. notice d'utilisation..... 388 Eclairage actif virages ne fonctionne pas..... 385 Emporter la clé..... 383 Eteindre les feux..... 385 Faire l'appoint liquide lave-glace.. 390 Faire l'appoint liquide refroid. cf. notice d'utilisation..... 392 Feu croisement gauche (exemple)..... 384 Frein stationnement cf. notice d'utilisation..... 398 Frein stationnement Pour le desserrer: mettre le contact..... 402

-  inactif..... 405
-  Initialisation clé... Veuillez patienter..... 383
-  Intell. Light System ne fonctionne pas..... 386
-  Liquide refroid. S'arrêter Couper moteur..... 392
-  Mesure niveau huile moteur impossible..... 428
-  ne fonctionne pas cf. notice d'utilisation..... 416
-  ne fonctionne pas..... 419
-  ne fonctionnent pas cf. notice d'utilisation..... 415
- EBD** ne fonctionnent pas cf. notice d'utilisation..... 417
-  Niveau huile moteur Baisser niveau huile..... 427
-  Niveau huile moteur S'arrêter Couper moteur..... 427
-  OFF..... 406
-  Pas de capteurs roue..... 422
-  Pas dispo. pr l'instant Capteurs radar encrassés..... 411
-  pas dispo. pr l'instant cf. notice d'utilisation..... 414
-  Pas dispo. pr l'instant Champ caméra réduit..... 412
-  pas disponible pour l'instant cf. notice d'utilisation..... 415
-  Press. huile moteur S'arrêter Couper moteur..... 428
-  Remplacer la clé..... 382
-  Remplacer piles de la clé..... 382
-  Réserve carburant..... 393
-  S'arrêter cf. notice d'utilisation.... 420
-  Surchauffe huile de boîte de vitesses Rouler prudemment..... 396
-  Système retenue Défaut Aller à l'atelier..... 379
-  Tourner le volant avant de démarrer..... 389
-  Véhicule prêt à rouler Couper le contact avant de quitter le véhicule... 387
- Affichage tête haute ne fonctionne pas..... 387
- Affichage tête haute pas dispo. pr l'instant cf. notice d'utilisation..... 387
- Aide au stationnement et PARKTRONIC ne fonctionnent pas cf. notice d'utilisation..... 413
- Airbag frontal passager activé cf. notice d'utilisation..... 380
- Airbag frontal passager désactivé cf. notice d'utilisation..... 380
- Aller à l'atelier sans changer de rapport..... 395
- Appareil raccordé à la prise de diagnostic cf. notice d'utilisation..... 419

| | | | | | |
|---|-----|---|-----|---|-----|
| Assistant adapt. feux route ne fonctionne pas..... | 386 | Assistant directionnel actif pas dispo. pr l'instant cf. notice d'utilisation..... | 407 | Boîte de vitesses Défaut Aller à l'atelier..... | 397 |
| Assistant adapt. feux route pas dispo. pr l'instant cf. notice d'utilisation..... | 386 | Assistant directionnel actif pas dispo. pr l'instant en raison de plusieurs arrêts d'urgence..... | 407 | Boîte de vitesses Défaut S'arrêter..... | 395 |
| Assistant de régulation de distance actif de nouveau disponible..... | 407 | Avertisseur actif d'angle mort ne fonctionne pas..... | 410 | Contrôle pression pneus ne fonctionne pas..... | 421 |
| Assistant de régulation de distance actif ne fonctionne pas..... | 406 | Avertisseur actif d'angle mort pas dispo. pr l'instant cf. notice d'utilisation..... | 409 | Contrôle pression pneus ne fonctionne pas Pas de capteurs roue..... | 422 |
| Assistant de régulation de distance actif pas dispo. pr l'instant cf. notice d'utilisation..... | 406 | Avertisseur angle mort ne fonctionne pas..... | 409 | Contrôle pression pneus pas disponible pour l'instant..... | 421 |
| Assistant de trajectoire actif ne fonctionne pas..... | 410 | Avertisseur angle mort pas dispo. pr l'instant cf. notice d'utilisation..... | 409 | Contrôler garnitures de frein cf. notice d'utilisation..... | 403 |
| Assistant de trajectoire actif pas dispo. pr l'instant cf. notice d'utilisation..... | 410 | Batterie de réserve Défaut (message d'écran blanc)..... | 397 | Danger: véhicule non immobilisé Actionner frein stationnem. cf. notice d'utilisation..... | 397 |
| Assistant directionnel actif ne fonctionne pas..... | 407 | Batterie de réserve Défaut (message d'écran rouge)..... | 397 | Danger: véhicule non immobilisé Boîte de vitesses en position N..... | 395 |
| | | Boîte de vitesses Défaut..... | 396 | Danger: véhicule non immobilisé Porte cond. ouverte et boîte pas sur P.. | 395 |
| | | | | Déclenchement de l'arrêt d'urgence..... | 408 |

- Démarrage du moteur impossible cf. notice d'utilisation..... 391
- Déposer la clé à l'endroit prévu à cet effet cf. notice d'utilisation..... 384
- Détecteur de panneaux ne fonctionne pas..... 408
- Détecteur de panneaux pas dispo. pr l'instant cf. notice d'utilisation..... 408
- Essuie-glaces Défaut..... 391
- Feux de détresse Défaut..... 386
- Freinage d'urgence assisté Fonctionnement limité cf. notice d'utilisation..... 418
- Freinage d'urgence assisté Fonctionnement limité momentanément cf. notice d'utilisation..... 417
- Initialisation boîte vitesses Actionner levier sélecteur Actionner frein pdt XX s Danger: véhic. non immobil..... 396
- Initialisation de la boîte de vitesses terminée..... 397
- Marche arrière impossible Aller à l'atelier..... 395
- Position P possible seulement quand véhicule arrêté..... 394
- Pour couper le moteur, appuyez sur la touche démar./arrêt pdt au moins 3 sec ou 3 fois de suite..... 391
- Pour mettre boîte sur D ou R: actionner frein..... 394
- Pour mettre boîte sur R: actionner frein..... 394
- Pour quitter position P ou N: actionner frein et démarrer moteur..... 394
- Pour quitter position P: actionner frein..... 394
- PRE-SAFE ne fonctionne pas cf. notice d'utilisation..... 381
- Pression pneus Contrôler pneus..... 425
- Ralentir..... 424
- Surchauffe pneu(s)..... 424
- Surveillance pression pneus ne fonctionne pas..... 426
- Surveillance pression pneus Redémarrer système après contrôle press... 426
- TEMPOMAT désactivé..... 405
- TEMPOMAT ne fonctionne pas..... 405
- Verrou stationnement ne fonctionne pas Actionner frein stationn..... 396
- Mesures automatiques après un accident..... 57**
- Méthodes de remorquage..... 318**
- Méthodes de remorquage autorisées..... 318**
- Mise à jour logicielle**
Mises à jour du système..... 247
- Mises à jour**
Mises à jour importantes du système... 247
- Mode croisière..... 156**
- Mode fonctionnement de secours**
Démarrage du véhicule..... 140

- Mode Médias**
Etablissement de la liaison avec un appareil audio Bluetooth®..... 278
- Mode recyclage d'air**..... 136
- Mode repos**
Activation et désactivation..... 168
Fonction..... 167
- Mode Station de lavage**
Activation..... 296
- Modèle**
voir Plaque signalétique du véhicule
- Modes de fonctionnement du téléphone**
Téléphonie Bluetooth®..... 263
- Moquette (entretien)**..... 301
- Moteur**
Aide au démarrage..... 316
Démarrage (mode fonctionnement de secours)..... 140
Démarrage (Remote Online)..... 141
Démarrage (touche Start/Stop)..... 139
Fonction Start/Stop ECO..... 147
Immobilisation (touche Start/Stop)..... 160
Numéro de moteur..... 366
- Moteur (démarrage)**
voir Véhicule
- N**
- Navigateur Web**
Vue d'ensemble..... 270
- Navigation**
Activation..... 252
Affichage et masquage du menu..... 252
Remarques..... 251
Vue d'ensemble..... 253
- Navigation**
voir Carte
voir Entrée des destinations
voir Itinéraire
- Nettoyage**
voir Entretien
- Nettoyeurs haute pression (entretien)**.... 297
- Noms de rue et numéros de maison**
Affichage..... 255
- Notice d'utilisation**
Equipement du véhicule..... 26
- Notice d'utilisation (numérique)**..... 22
- Notice d'utilisation numérique**..... 22
- Numéro d'identification du pneu (TIN)**... 343
- Numéro d'identification du véhicule**
voir VIN
- Numéro de moteur**..... 366
- O**
- Ordinateur de bord**
Affichage de l'échéance de maintenance..... 286
Ecran multifonction..... 232
Menu Affichage tête haute..... 233
Utilisation..... 230
Vue d'ensemble des menus..... 230
- Ordinateurs**
voir Ordinateur de bord
- Ouïe d'entrée d'air**
voir Canal air-eau
- Outils**
voir Outillage de bord
- Outillage de bord**
Anneau de remorquage..... 322

- Kit anticrevaison TIREFIT..... 308
- Outils de changement de roue**
 Vue d'ensemble..... 353
- Ouverture avec le pied du couvercle de coffre**
 HANDS-FREE ACCESS..... 83
- Ouverture confort**..... 87
- P**
- Palettes de changement de rapport**
 voir Palettes de changement de rapport au volant
- Palettes de changement de rapport au volant**..... 155
- Panne**
 Changement de roue..... 354
 Démarrage du moteur par remorquage..... 323
 Remorquage..... 319
 Roadside Assistance..... 27
 Transport du véhicule..... 321
 Vue d'ensemble des moyens d'assistance..... 20
- Panne**
 voir Crevaison
- Pare-brise**
 Dégivrage..... 134
 Remplacement des balais d'essuie-glace..... 128
- Pavé tactile**
 Utilisation..... 238
- Peinture (consignes de nettoyage)**..... 298
- Permutation des roues**..... 353
- Pièces d'origine**..... 25
- Pile (clé)**
 Remplacement..... 76
- Planche de bord**
 voir Poste de conduite
- Plaque d'information sur le chargement**..... 336
- Plaque d'information sur les pneus**..... 336
- Plaque d'information sur les pneus et le chargement**..... 336
- Plaque signalétique**
 Moteur..... 366
 Réfrigérant..... 375
 Véhicule..... 366
- Plaque signalétique du véhicule**
 Code peinture..... 366
 VIN..... 366
- Pneus**
 Avertisseur de perte de pression des pneus (fonctionnement)..... 335
 Capacité de charge..... 344
 Chaînes à neige..... 328
 Charge maximale des pneus..... 343
 Classe d'usure de la bande de roulement..... 341
 Classe de motricité..... 341
 Classe de température..... 341
 Classification de la qualité des pneus... 341
 Code de charge..... 344
 Comportement anormal du véhicule.... 327
 Composition..... 344
 Contrôle..... 327
 Contrôle (manuel) de la pression de pneu..... 332
 Contrôle de la pression de pneu (système de contrôle de la pression des pneus)..... 334

- Contrôle de la température des
 pneus (système de contrôle de la
 pression des pneus)..... 334
 Crevaisson..... 306
 Définitions des termes..... 347
 Dépose..... 358
 Dimensions..... 344
 DOT, numéro d'identification du
 pneu (TIN)..... 343
 Indice de vitesse..... 344
 Kit anticrevaison TIREFIT..... 308
 Montage..... 358
 Niveau de bruit..... 327
 Permutation..... 353
 Plaque d'information sur les pneus et
 le chargement..... 336
 Pneus MOExtended..... 306
 Pression de pneu (remarques)..... 329
 Pression de pneu maximale..... 344
 Redémarrage de l'avertisseur de
 perte de pression des pneus..... 335
 Redémarrage du système de con-
 trôle de la pression des pneus..... 334
 Remarques relatives au montage..... 349
 Remplacement..... 349, 354
- Remplacement d'un enjoliveur de
 roue..... 355
 Sélection..... 349
 Stockage..... 353
 Système de contrôle de la pression
 des pneus (fonctionnement)..... 332
 Tableau de pression des pneus..... 331
 Vue d'ensemble des inscriptions
 figurant sur les pneus..... 341
- Pneus MOExtended**..... 306
- Point de service**
 voir Atelier qualifié
- Point de service Mercedes-Benz**
 voir Atelier qualifié
- Point mort**
 Engagement..... 153
- Porte**
 Déverrouillage (de l'intérieur)..... 77
 Ouverture (de l'intérieur)..... 77
 Sécurité enfants (portes arrière)..... 70
 Verrouillage et déverrouillage (clé de
 secours)..... 80
- Porte arrière (sécurité enfants)**..... 70
- Position de marche**
 Engagement..... 154
- Position marche arrière du rétrovi-
 seur**
 Mémorisation du rétroviseur exté-
 rieur côté passager par l'intermé-
 diaire de la marche arrière..... 133
 Rétroviseurs extérieurs..... 132
- Position parking**
 Engagement..... 153
 Passage automatique..... 153
- Possibilité de stationnement**
 Sélection..... 257
- Possibilités de rangement**
 voir Bac de rangement
 voir Chargement
- Poste de conduite**
 Vue d'ensemble..... 6
- PRE-SAFE® (protection préventive des
 occupants)**
 Annulation des mesures..... 56
 Fonctionnement..... 56
 Son PRE-SAFE®..... 56

PRE-SAFE® PLUS (protection préventive des occupants PLUS)

- Annulation des mesures..... 56
- Fonctionnement..... 56

Pression de gonflage

voir Pression de pneu

Pression de pneu

- Avertisseur de perte de pression des pneus (fonctionnement)..... 335
- Contrôle (manuel)..... 332
- Contrôle (système de contrôle de la pression des pneus)..... 334
- Kit anticrevaison TIREFIT..... 308
- Maximale..... 344
- Redémarrage de l'avertisseur de perte de pression des pneus..... 335
- Redémarrage du système de contrôle de la pression des pneus..... 334
- Remarques..... 329
- Système de contrôle de la pression des pneus (fonctionnement)..... 332
- Tableau de pression des pneus..... 331

Pression de pneu maximale..... 344**Prise (12 V)**

- Coffre/compartiment de chargement.... 116
- Console centrale avant..... 116

Prise 12 V

voir Prise (12 V)

Prise de diagnostic..... 29**Prise USB**

- Arrière..... 117
- Vide-poches avant..... 111

Profils

- Création d'un nouveau profil..... 246
- Remarques..... 245
- Sélection des options de profil..... 246

Programme de conduite personnalisé

- Configuration..... 151
- Sélection..... 150

Programmes

voir DYNAMIC SELECT

Programmes de conduite

voir DYNAMIC SELECT

Programmes de massage

- Réinitialisation des réglages..... 103
- Sélection des sièges avant..... 103

Protection antisoulèvement

- Activation et désactivation..... 94
- Fonctionnement..... 94

Protection antivol

Antidémarrage..... 92

Protection antivol

voir EDW (alarme antivol et antieffraction)

Protection de l'environnement

Remarques..... 24

Protection latérale..... 217**Protection préventive des occupants**

- voir PRE-SAFE® (protection préventive des occupants)
- voir PRE-SAFE® PLUS (protection préventive des occupants PLUS)

Protection volumétrique

- Activation et désactivation..... 95
- Fonction..... 94

R**Rabattement automatique des rétroviseurs**

Activation et désactivation..... 133

- Radio**
 Vue d'ensemble des fonctions et des symboles..... 279
- Radio internet**
 voir Tuneln
- Radio satellite**
 Inscription..... 283
 Réglage des alertes spéciales musique et sport..... 284
- Ravitaillement**
 Ravitaillement du véhicule..... 157
- Recharge sans fil**
 Fonctionnement/remarques..... 117
 Téléphone portable..... 118
- Recommandation de rapport**..... 156
- Recommandations pour la conduite**
 Alcool au volant..... 143
 Consignes de rodage..... 142
 Recommandations générales pour la conduite..... 143
- Réfrigérant (climatiseur)**
 Remarques..... 375
- Refroidissement**
 voir Climatisation
- Réglage de l'échelle**
 voir Carte
- Réglage de la vitesse**
 voir TEMPOMAT
- Réglages de déverrouillage**..... 74
- Réglages système**
 Fonction de remise à zéro (système multimédia MBUX)..... 251
 Vue d'ensemble du menu Réglages système..... 246
- Réglages système**
 voir Langue
- Régulateur de vitesse et de distance**
 voir Assistant de régulation de distance DISTRONIC actif
- Régulation adaptative de la vitesse**
 voir Assistant de régulation de distance DISTRONIC actif
- Régulation automatique de la distance**
 voir Assistant de régulation de distance DISTRONIC actif
- Régulation de la distance**
 voir Assistant de régulation de distance DISTRONIC actif
- Régulation de la dynamique de marche**
 voir ESP® (régulation du comportement dynamique)
- Régulation du comportement dynamique**
 voir ESP® (régulation du comportement dynamique)
- Réinitialisation (réglages d'usine)**
 voir Fonction de remise à zéro (système multimédia MBUX)
- Remorquage**..... 319
- Remote Online**
 Charge de la batterie de démarrage..... 141
 Démarrage du véhicule..... 141
 Refroidissement/réchauffement de l'habitacle..... 141

| | | | | | |
|---|-----|--|-----|--|-----|
| Remplacement des chapeaux de roue | 355 | Réglage..... | 130 | Contrôle..... | 327 |
| Répartiteur de freinage | | Utilisation de la fonction mémoire..... | 108 | Contrôle (manuel) de la pression de pneu..... | 332 |
| EBD (répartiteur électronique de freinage)..... | 173 | Révision | | Contrôle de la pression de pneu (système de contrôle de la pression des pneus)..... | 334 |
| Répartition d'air | | voir ASSYST PLUS | | Contrôle de la température des pneus (système de contrôle de la pression des pneus)..... | 334 |
| Réglage..... | 134 | Roadside Assistance (panne) | 27 | Crevaison..... | 306 |
| Réglage (système multimédia MBUX).... | 135 | Roue de secours | | Définitions des termes..... | 347 |
| Réserve | | voir Roue de secours compacte | | Dépose..... | 358 |
| Carburant..... | 371 | Roue de secours compacte | | Dimensions..... | 344 |
| Rétracteur de ceinture | | Gonflage..... | 362 | DOT, numéro d'identification du pneu (TIN)..... | 343 |
| Activation..... | 42 | Remarques..... | 360 | Entretien..... | 299 |
| Rétroviseur | | Roues | | Indice de vitesse..... | 344 |
| Commutation jour/nuit (automatique).. | 132 | Avertisseur de perte de pression des pneus (fonctionnement)..... | 335 | Kit anticrevaison TIREFIT..... | 308 |
| Rétroviseur | | Capacité de charge..... | 344 | Montage..... | 358 |
| voir Rétroviseurs extérieurs | | Chaînes à neige..... | 328 | Niveau de bruit..... | 327 |
| Rétroviseurs | | Charge maximale des pneus..... | 343 | Permutation..... | 353 |
| voir Rétroviseurs extérieurs | | Classe d'usure de la bande de roulement..... | 341 | Plaque d'information sur les pneus et le chargement..... | 336 |
| Rétroviseurs extérieurs | | Classe de motricité..... | 341 | Pneus MOExtended..... | 306 |
| Commutation jour/nuit (automatique).. | 132 | Classe de température..... | 341 | Pression de pneu (remarques)..... | 329 |
| Position marche arrière du rétroviseur.. | 132 | Classification de la qualité des pneus.... | 341 | Pression de pneu maximale..... | 344 |
| Rabattement automatique des rétroviseurs..... | 133 | Code de charge..... | 344 | | |
| Rabattement et déploiement..... | 130 | Comportement anormal du véhicule..... | 327 | | |
| | | Composition du pneu..... | 344 | | |

| | |
|--|----------|
| Redémarrage de l'avertisseur de perte de pression des pneus..... | 335 |
| Redémarrage du système de contrôle de la pression des pneus..... | 334 |
| Remarques relatives au montage..... | 349 |
| Remplacement..... | 349, 354 |
| Remplacement d'un cache-moyeu..... | 355 |
| Sélection..... | 349 |
| Stockage..... | 353 |
| Système de contrôle de la pression des pneus (fonctionnement)..... | 332 |
| Tableau de pression des pneus..... | 331 |
| Vue d'ensemble des inscriptions figurant sur les pneus..... | 341 |

S

Saisie des données

| | |
|---------------|----|
| Véhicule..... | 34 |
|---------------|----|

Sculptures des pneus.....

327

Sécurité antidéplacement

voir Fonction HOLD

Sécurité de fonctionnement

| | |
|---|----|
| Déclaration de conformité (composants du véhicule commandés par radio)..... | 29 |
| Informations..... | 27 |

Sécurité des occupants

| | |
|--|--|
| voir Airbag | |
| voir Ceinture de sécurité | |
| voir Désactivation automatique de l'airbag passager | |
| voir Frein multicollision | |
| voir Mesures automatiques après un accident | |
| voir PRE-SAFE® (protection préventive des occupants) | |
| voir PRE-SAFE® PLUS (protection préventive des occupants PLUS) | |
| voir Siège enfant | |
| voir Système de retenue | |
| voir Transport des animaux domestiques | |

Sécurité enfants

| | |
|-------------------------------|----|
| Porte arrière..... | 70 |
| Vitres latérales arrière..... | 72 |

Sécurité siège enfant.....

62

Sélection des rapports

voir Changement de rapport

Service

voir ASSYST PLUS

Service clientèle

voir ASSYST PLUS

Service de stationnement

| | |
|---|-----|
| Sélection d'une possibilité de stationnement..... | 257 |
|---|-----|

Service Données du système de signalisation lumineuse

| | |
|---|-----|
| Activation et désactivation de l'affichage..... | 203 |
| Affichage sur l'écran pour les instruments..... | 201 |

Services en ligne

| | |
|-------------------------------|----|
| Mémorisation des données..... | 37 |
|-------------------------------|----|

Siège

| | |
|--|-----|
| Basculement vers l'arrière des dossiers (arrière)..... | 113 |
| Basculement vers l'avant des dossiers (arrière)..... | 112 |
| Blocage du dossier (arrière)..... | 114 |
| Configuration des réglages..... | 103 |

- Position assise correcte du conducteur... 96
 Réglage (électrique)..... 100
 Réglage (Pack Confort sièges)..... 99
 Réinitialisation des réglages..... 103
 Soutien lombaire à 4 réglages..... 100
- Siège à l'arrière**
 voir Siège
- Siège arrière**
 voir Siège
- Siège conducteur**
 voir Siège
- Siège enfant**
 Fixation sur le siège arrière à l'aide
 de la ceinture de sécurité..... 67
 Fixation sur le siège passager à
 l'aide de la ceinture de sécurité..... 69
 ISOFIX (Pose)..... 63
 Montage (remarques)..... 62
 Remarques générales..... 57
 Remarques relatives aux risques et
 aux dangers..... 59
 Siège passager (remarques)..... 68
 Top Tether..... 65
- Siège fonctionnel**
 voir Unité de commande sur la porte
- Siège passager**
 voir Siège
- Sièges**
 Possibilités de réglage..... 18
 Réglage (sans Pack Confort sièges)..... 97
 Utilisation de la fonction mémoire..... 108
- Signal sonore de fermeture**
 Activation et désactivation..... 74
- Signalement des défauts pouvant
 compromettre la sécurité..... 32**
- Smartphone**
 voir Intégration pour smartphone
 voir Téléphone
- Soufflante**
 voir Climatisation
- Soutien lombaire (4 réglages)..... 100**
- Spot de lecture**
 voir Eclairage intérieur
- Station de lavage (entretien)..... 294**
- Stationnement**
 voir Frein de stationnement électrique
- Store pare-soleil**
 Toit ouvrant..... 88
- Substances toxiques**
 Informations..... 27
- Succursale**
 voir Atelier qualifié
- Suggestions**
 Configuration..... 246
- Symbole représentant une tasse de
 café**
 voir ATTENTION ASSIST
- Système antiblocage de roues**
 voir ABS (système antiblocage de roues)
- Système d'aide à la conduite**
 Train de roulement avec amortisse-
 ment réglable et adaptatif..... 209
- Système d'aide à la conduite**
 voir Aide au démarrage du véhicule
 voir Assistant de signalisation routière
 voir Assistant directionnel actif
 voir Fonction HOLD
- Système d'alerte**
 voir EDW (alarme antivol et antieffraction)

- Système d'amortissement réglable**..... 209
- Système d'appel d'urgence Mercedes-Benz**
- Appel d'urgence automatique..... 274
 - Appel d'urgence manuel..... 274
 - Informations..... 272
 - Informations sur la transmission des données..... 275
 - Vue d'ensemble..... 273
- Système d'utilisation de la chaleur résiduelle**..... 136
- Système de commande**
voir Ordinateur de bord
- Système de contrôle de la pression des pneus**
- Contrôle de la pression de pneu..... 334
 - Contrôle de la température des pneus.. 334
 - Fonctionnement..... 332
 - Redémarrage..... 334
- Système de protection préventive des occupants**
voir PRE-SAFE® (protection préventive des occupants)
voir PRE-SAFE® PLUS (protection préventive des occupants PLUS)
- Système de retenue**
- Autodiagnostic..... 42
 - Défaut..... 42
 - Disponibilité..... 42
 - Fonctionnement en cas d'accident..... 42
 - Limitation de la protection prévue..... 41
 - Protection prévue..... 41
 - Remarques générales sur les enfants..... 57
 - Voyant d'alerte..... 42
- Système de vision panoramique**
voir Caméras panoramiques
- Système multimédia**
voir Système multimédia MBUX
- Système multimédia MBUX**
- Activation et désactivation du mode repos..... 168
 - Configuration du programme de conduite I..... 151
 - Détection de collision (véhicule garé).... 166
 - Ecran d'accueil..... 237
 - Fonctionnement du mode repos..... 167
 - Réglage de l'adaptation de la vitesse basée sur un itinéraire..... 188
 - Réglage de la répartition d'air..... 135
 - Réinitialisation (réglages d'usine)..... 251
 - Remarques..... 236
 - Utilisation de l'écran tactile..... 238
 - Vue d'ensemble..... 236
- Système multimédia MBUX**
voir Assistant intérieur MBUX
voir Ecran (système multimédia MBUX)
- Systèmes d'aide à la conduite**
voir Assistant d'angle mort
voir Assistant d'angle mort actif
voir Assistant d'arrêt d'urgence actif
voir Assistant de changement de voie actif
voir Assistant de franchissement de ligne actif
voir Assistant de limitation de vitesse actif
voir Assistant de régulation de distance DISTRONIC actif
voir Assistant de stationnement actif
voir Assistant de stationnement PARKTRONIC
voir ATTENTION ASSIST
voir Caméra de recul
voir Caméras panoramiques
voir Systèmes de sécurité active
voir TEMPOMAT

Systèmes d'assistance

voir Systèmes de sécurité active

Systèmes de sécurité

voir Systèmes de sécurité active

Systèmes de sécurité active

| | |
|--|-----|
| ABS (système antiblocage de roues)..... | 170 |
| BAS (freinage d'urgence assisté)..... | 171 |
| Caméras..... | 168 |
| Capteurs radar et capteurs à ultrasons..... | 168 |
| Direction active STEER CONTROL..... | 173 |
| EBD (répartiteur électronique de freinage)..... | 173 |
| ESP® avec assistant de stabilisation en cas de vent latéral..... | 173 |
| Freinage d'urgence assisté actif..... | 193 |
| Responsabilité..... | 168 |
| Vue d'ensemble..... | 169 |

T

| | |
|--|-----|
| Tableau de pression des pneus | 331 |
|--|-----|

| | |
|---------------------------|-----|
| Tapis de sol | 119 |
|---------------------------|-----|

Téléphone

| | |
|-------------------------------|-----|
| Fonctionnement/remarques..... | 117 |
|-------------------------------|-----|

| | |
|---|-----|
| Fonctions du menu Téléphone..... | 264 |
| Modes de fonctionnement..... | 263 |
| Raccordement du téléphone portable (code d'accès)..... | 264 |
| Raccordement du téléphone portable (Secure Simple Pairing)..... | 264 |
| Recharge sans fil (téléphone portable)... | 118 |
| Remarques..... | 260 |
| Vue d'ensemble du menu Téléphone..... | 263 |

Téléphone portablevoir Intégration pour smartphone
voir Téléphone**Température**

| | |
|---|-----|
| Réglage de la température dans l'habitacle..... | 134 |
|---|-----|

Température des pneus

| | |
|--|-----|
| Contrôle (système de contrôle de la pression des pneus)..... | 334 |
| Système de contrôle de la pression des pneus (fonctionnement)..... | 332 |

TEMPOMAT

| | |
|--------------------------|-----|
| Arrêt..... | 179 |
| Conditions requises..... | 179 |
| Fonctionnement..... | 178 |

| | |
|---------------------------------|-----|
| Limites système..... | 178 |
| Mémorisation de la vitesse..... | 179 |
| Mise en marche..... | 179 |
| Rappel de la vitesse..... | 179 |
| Réglage de la vitesse..... | 179 |
| Sélection..... | 179 |
| Touches..... | 179 |

| | |
|-------------------------------|-----|
| Teneur en soufre | 370 |
|-------------------------------|-----|

Thèmes

| | |
|---------------|-----|
| Création..... | 246 |
|---------------|-----|

Timon

voir Barre de remorquage

Toit ouvrant









| | |
|--|----|
| Fermeture..... | 88 |
| Fermeture avec la clé..... | 87 |
| Fermeture du toit en cas de pluie..... | 91 |
| Fonctions de commande automatique.... | 91 |
| Ouverture..... | 88 |
| Ouverture avec la clé..... | 87 |
| Problèmes..... | 92 |

















Toit ouvrant panoramique

voir Toit ouvrant

| | |
|-------------------------|----|
| Top Tether | 65 |
|-------------------------|----|

| | | | |
|--|-----|--|-----|
| Touch Control | | | |
| Ordinateur de bord..... | 230 | | |
| Utilisation..... | 238 | | |
| Touche Start/Stop | | | |
| Démarrage du véhicule..... | 139 | | |
| Etablissement de l'alimentation en tension/mise du contact..... | 138 | | |
| Immobilisation du véhicule..... | 160 | | |
| Touches | | | |
| Volant..... | 230 | | |
| Train de roulement | | | |
| Amortissement..... | 209 | | |
| Système d'amortissement réglable et adaptatif..... | 209 | | |
| Transmission intégrale | | | |
| voir 4MATIC | | | |
| Transport | | | |
| Véhicule..... | 321 | | |
| Transport des animaux domestiques..... | 72 | | |
| Trappe de chargement d'objets longs | | | |
| voir Siège | | | |
| Triangle de présignalisation | | | |
| Dépliage..... | 305 | | |
| | | Retrait..... | 305 |
| | | Trousse de secours..... | 305 |
| | | Tubes de sortie d'échappement | |
| | | (entretien)..... | 299 |
| | | Tuneln | |
| | | Affichage..... | 283 |
| | | U | |
| | | Unité de commande au toit | |
| | | Vue d'ensemble..... | 16 |
| | | Unité de commande sur la porte..... | 18 |
| | | Utilisation en hiver | |
| | | Chaînes à neige..... | 328 |
| | | V | |
| | | Véhicule | |
| | | Abaissement..... | 359 |
| | | Activation et désactivation du mode repos..... | 168 |
| | | Appareils d'assistance médicale..... | 31 |
| | | Atelier qualifié..... | 31 |
| | | Code QR pour la fiche de désincarcé- ration..... | 33 |
| | | Communication de problèmes..... | 32 |
| | | Démarrage (mode fonctionnement de secours)..... | 140 |
| | | Démarrage (Remote Online)..... | 141 |
| | | Démarrage (touche Start/Stop)..... | 139 |
| | | Détection de collision (stationne- ment)..... | 166 |
| | | Équipement..... | 26 |
| | | Fonctionnement du mode repos..... | 167 |
| | | Garantie pour vices cachés..... | 33 |
| | | Immobilisation..... | 167 |
| | | Immobilisation (touche Start/Stop)..... | 160 |
| | | Levage..... | 356 |
| | | Maintenance..... | 27 |
| | | Mémorisation des données..... | 34 |
| | | Prise de diagnostic..... | 29 |
| | | Remorquage..... | 227 |
| | | Saisie des données..... | 34 |
| | | Utilisation conforme..... | 31 |
| | | Ventilation (ouverture confort)..... | 87 |
| | | Verrouillage (automatique)..... | 79 |
| | | Verrouillage et déverrouillage (clé de secours)..... | 80 |
| | | Verrouillage et déverrouillage (de l'in- térieure)..... | 78 |

- Verrouillage et déverrouillage (KEYLESS-GO)..... 78
- Véhicules Mercedes-AMG**
Remarques..... 138
- Ventilation**
Ouverture confort..... 87
- Ventilation**
voir Climatisation
- Ventilation de siège**
Activation et désactivation..... 104
- Verrouillage et déverrouillage**
Activation et désactivation du verrouillage automatique..... 79
Clé de secours..... 80
Déverrouillage et ouverture des portes de l'intérieur..... 77
KEYLESS-GO..... 78
- VIN**
Compartiment moteur..... 366
Pare-brise..... 366
Plaque signalétique..... 366
- Visibilité**
Désembuage des vitres..... 136
- Vitres**
Entretien..... 299
- Vitres**
voir Pare-brise
voir Vitres latérales
- Vitres latérales**
Fermeture avec la clé..... 87
Fermeture confort..... 87
Ouverture avec la clé..... 87
Ouverture confort..... 87
Ouverture et fermeture..... 85
Problèmes..... 87
Sécurité enfants à l'arrière..... 72
- Volant**
Chauffage du volant..... 106
Entretien..... 301
Réglage manuel..... 105
Touches..... 230
- Volant multifonction**
Vue d'ensemble des touches..... 230
- Volant multifonction**
voir Volant
- Voyant**
voir Voyants de contrôle et d'alerte
- Voyant d'alerte**
voir Voyants de contrôle et d'alerte
- Voyants de contrôle et d'alerte**
 Le voyant d'alerte des ceintures de sécurité clignote..... 431
 Le voyant d'alerte des ceintures de sécurité s'allume..... 431
 Le voyant d'alerte du système de contrôle de la pression des pneus clignote..... 443
 Le voyant d'alerte du système de contrôle de la pression des pneus est allumé..... 444
 Le voyant d'alerte ESP® clignote.. 441
 Le voyant d'alerte ESP® est allumé..... 442
 Voyant d'alerte ABS..... 441
 Voyant d'alerte de défaut électrique..... 435

| | |
|---|---|
|  Voyant d'alerte de diagnostic moteur..... 435 |  Voyant d'alerte du liquide de refroidissement (voyant orange)..... 435 |
|  Voyant d'alerte de distance..... 440 |  Voyant d'alerte du liquide de refroidissement (voyant rouge)..... 433 |
|  Voyant d'alerte de freinage d'urgence assisté actif..... 440 |  Voyant d'alerte du système de freinage à récupération d'énergie (uniquement pour les Etats-Unis)..... 438 |
|  Voyant d'alerte de la direction assistée (voyant rouge)..... 432 |  Voyant d'alerte ESP® OFF..... 442 |
|  Voyant d'alerte de réserve de carburant allumé..... 436 |  Voyant du frein de stationne- ment électrique (orange)..... 437 |
|  Voyant d'alerte de réserve de carburant clignotant..... 436 |  Voyant du frein de stationne- ment électrique (rouge) (uniquement pour le Canada)..... 437 |
|  Voyant d'alerte des freins (Canada uniquement)..... 439 |  Voyant du frein de stationne- ment électrique (rouge) (uniquement pour les Etats-Unis)..... 437 |
|  Voyant d'alerte des freins (Etats-Unis uniquement)..... 439 | PASSENGER AIR BAG..... 53 |
|  Voyant d'alerte des freins (voyant orange) (uniquement pour le Canada)..... 438 | Vue d'ensemble..... 429 |
|  Voyant d'alerte des systèmes de retenue..... 430 | |

W

Wi-Fi

| |
|------------------|
| Réglage..... 248 |
|------------------|

